

**DENON**

**PMA-720AE / PMA-520AE**

Stereo-Vollverstärker

**Bedienungsanleitung**

## ☐ SICHERHEITSHINWEISE



### VORSICHT:

**ENTFERNEN SIE NICHT DIE ABDECKUNG ODER DIE RÜCKSEITE DES GERÄTS, ES BESTEHT DIE GEFAHR EINES ELEKTRISCHEN SCHLAGS. DAS GERÄT ENTHÄLT KEINE VOM BENUTZER ZU WARTENDEN KOMPONENTEN. WENDEN SIE SICH BEI ERFORDERLICHEN REPARATUREN AN QUALIFIZIERTES KUNDENDIENSTPERSONAL.**



Das in ein Dreieck eingeschriebene Blitzsymbol warnt den Benutzer vor nicht isolierter gefährlicher Spannung im Innern des Geräts, die eine ausreichende Stärke besitzt, um für Menschen die Gefahr eines elektrischen Schlags zu bergen.



Das in ein Dreieck eingeschriebene Ausrufezeichen weist den Benutzer auf wichtige Bedienungs- und Wartungsanweisungen in der das Gerät begleitenden Literatur hin.

### WARNUNG:

**SETZEN SIE DAS GERÄT ZUR VERMEIDUNG VON FEUER UND ELEKTRISCHEN SCHLÄGEN WEDER REGEN NOCH FEUCHTIGKEIT AUS.**



### VORSICHT:

**HEISSE OBERFLÄCHE. NICHT ANFASSEN.**

Die Oberseite über dem inneren Kühlkörper könnte heiß werden, wenn dieses Produkt dauerhaft betrieben wird. Berühren Sie keine heißen Bereiche, hier besonders um die Kennzeichnung "Kennzeichen für heiße Oberfläche" und die Oberseite.

Kennzeichen für heiße Oberfläche

# WICHTIGE SICHERHEITSHINWEISE

1. Lesen Sie diese Anweisungen.
2. Bewahren Sie diese Anweisungen auf.
3. Beachten Sie alle Warnhinweise.
4. Befolgen Sie alle Anweisungen.
5. Verwenden Sie dieses Gerät nicht in der Nähe von Wasser.
6. Reinigen Sie das Gerät nur mit einem trockenen Tuch.
7. Blockieren Sie keine Lüftungsöffnungen. Stellen Sie das Gerät entsprechend den Anweisungen des Herstellers auf.
8. Stellen Sie das Gerät nicht in der Nähe von Hitzequellen wie Radiatoren, Heizregistern, Öfen oder anderen hitzeerzeugenden Gerät (einschließlich Verstärkern) auf.
9. Schützen Sie das Netzkabel vor Belastungen oder Quetschungen, vor allem in der Nähe von Steckern, Buchsen und an der Austrittsstelle aus dem Gerät.
10. Verwenden Sie ausschließlich die vom Hersteller vorgegebenen Anbauten und Zubehörteile.
11. Verwenden Sie das Gerät ausschließlich mit dem vom Hersteller vorgegebenen oder mit dem Gerät verkauften Wagen, Ständer, Stativ, Halter oder Tisch. Wenn ein Wagen verwendet wird, gehen Sie zur Vermeidung von Verletzungen vorsichtig bei der Bewegung des Geräts mit dem Wagen vor.
12. Trennen Sie das Gerät bei Gewitter oder längerer Nichtnutzung vom Stromnetz.
13. Lassen Sie Wartungen nur von qualifiziertem Kundendienstpersonal ausführen. Eine Wartung ist erforderlich, wenn das Gerät auf irgend eine Weise beschädigt wurde, beispielsweise, wenn das Netzkabel oder der Stecker beschädigt wurde, wenn Flüssigkeiten oder Objekte in das Gerät gelangt sind, wenn das Gerät Regen oder Feuchtigkeit ausgesetzt war, wenn es nicht ordnungsgemäß funktioniert, oder wenn es fallen gelassen wurde.
14. Batterien dürfen keiner großen Hitze wie direktem Sonnenlicht, Feuer oder dergleichen ausgesetzt werden.



### VORSICHT:

Um dieses Gerät vollständig von der Stromversorgung abzutrennen, ziehen Sie bitte den Stecker aus der Wandsteckdose.

Der Netzstecker wird verwendet, um die Stromversorgung zum Gerät völlig zu unterbrechen; er muss für den Benutzer gut und einfach zu erreichen sein.

### • ÜBEREINSTIMMUNGSERKLÄRUNG

Wir erklären unter unserer Verantwortung, daß dieses Produkt, auf das sich diese Erklärung bezieht, den folgenden Standards entspricht: EN60065, EN55013, EN55020, EN61000-3-2 und EN61000-3-3. Gemäß den Bestimmungen der Niederspannungsrichtlinie 2006/95/EG und EMV Richtlinie 2004/108/EG, der Verordnung (EG) Nr. 1275/2008 der Kommission und deren Rahmenrichtlinie 2009/125/EG zu energieverbrauchsrelevanten Produkten (ErP).

DENON EUROPE  
Division of D&M Germany GmbH  
An der Kleinbahn 18, Nettetal,  
D-41334 Germany

### HINWEIS ZUM RECYCLING:

Das Verpackungsmaterial dieses Produktes ist zum Recyceln geeignet und kann wieder verwendet werden. Bitte entsorgen Sie alle Materialien entsprechend der örtlichen Recycling-Vorschriften. Beachten Sie bei der Entsorgung des Gerätes die örtlichen Vorschriften und Bestimmungen. Die Batterien dürfen nicht in den Hausmüll geworfen oder verbrannt werden; bitte entsorgen Sie die Batterien gemäß der örtlichen Vorschriften. Dieses Produkt und das im Lieferumfang enthaltene Zubehör (mit Ausnahme der Batterien!) entsprechen der WEEE-Direktive.



Pb

## ☐ HINWEISE ZUM GEBRAUCH

### WARNHINWEISE

- Vermeiden Sie hohe Temperaturen.
- Beachten Sie, dass eine ausreichende Belüftung gewährleistet wird, wenn das Gerät auf ein Regal gestellt wird.
- Gehen Sie vorsichtig mit dem Netzkabel um.  
Halten Sie das Kabel am Stecker, wenn Sie den Stecker herausziehen.
- Halten Sie das Gerät von Feuchtigkeit, Wasser und Staub fern.
- Wenn das Gerät längere Zeit nicht verwendet werden soll, trennen Sie das Netzkabel vom Netzstecker.
- Decken Sie den Lüftungsbereich nicht ab.
- Lassen Sie keine fremden Gegenstände in das Gerät kommen.
- Lassen Sie das Gerät nicht mit Insektiziden, Benzin oder Verdünnungsmitteln in Berührung kommen.
- Versuchen Sie niemals das Gerät auseinander zu nehmen oder zu verändern.
- Die Belüftung sollte auf keinen Fall durch das Abdecken der Belüftungsöffnungen durch Gegenstände wie beispielsweise Zeitungen, Tischtücher, Vorhänge o. Ä. behindert werden.
- Auf dem Gerät sollten keinerlei direkte Feuerquellen wie beispielsweise angezündete Kerzen aufgestellt werden.
- Bitte beachten Sie bei der Entsorgung der Batterien die örtlich geltenden Umweltbestimmungen.
- Das Gerät sollte keiner tropfenden oder spritzenden Flüssigkeit ausgesetzt werden.
- Auf dem Gerät sollten keine mit Flüssigkeit gefüllten Behälter wie beispielsweise Vasen aufgestellt werden.
- Das Netzkabel nicht mit feuchten oder nassen Händen anfassen.
- Wenn der Schalter ausgeschaltet ist OFF (STANDBY)-Position, ist das Gerät nicht vollständig vom Stromnetz (MAINS) abgetrennt.
- Das Gerät sollte in der Nähe einer Netzsteckdose aufgestellt werden, damit es leicht an das Stromnetz angeschlossen werden kann.
- Lagern Sie die Batterie nicht an einem Ort, an dem sie direktem Sonnenlicht oder extrem hohen Temperaturen ausgesetzt ist, wie z. B. in der Nähe eines Heizgeräts.

## ☐ VORSICHTSHINWEISE ZUR AUFSTELLUNG

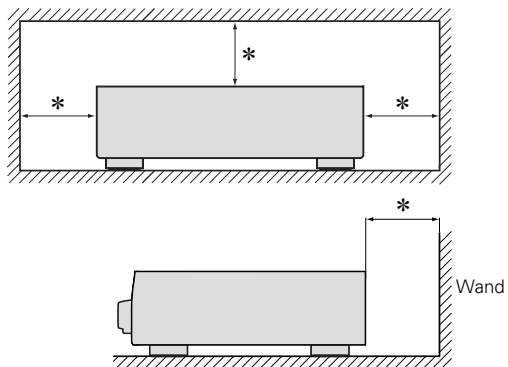

**\* Stellen Sie das Gerät nicht an einem geschlossenen Ort, wie in einem Bücherregal oder einer ähnlichen Einrichtung auf, da dies eine ausreichende Belüftung des Geräts behindern könnte.**

- Empfohlen wird über 0,3 m.
- Keine anderen Gegenstände auf das Gerät stellen.

# Erste Schritte

Vielen Dank für den Kauf dieses DENON-Produkts. Lesen Sie diese Bedienungsanleitung vor der Inbetriebnahme des Geräts sorgfältig durch, damit Sie das Gerät richtig bedienen können. Bewahren Sie das Handbuch nach der Lektüre zum späteren Nachschlagen auf.

## Inhalt

<b>Erste Schritte</b> .....	<a href="#">1</a>
Zubehör .....	<a href="#">2</a>
Merkmale .....	<a href="#">2</a>
Warnhinweise zur Handhabung .....	<a href="#">2</a>

## Vorbereitungen

<b>Anschlüsse</b> .....	<a href="#">4</a>
Anschlusskabel .....	<a href="#">4</a>
Anschließen der Lautsprecher .....	<a href="#">4</a>
Anschließen der PRE OUT-Buchsen (nur PMA-720AE) .....	<a href="#">7</a>
Anschluss von Playern .....	<a href="#">7</a>
Anschließen eines Recorders .....	<a href="#">8</a>
Anschluss des Netzkabels .....	<a href="#">8</a>

## Bedienungsmöglichkeiten

<b>Bedienungsmöglichkeiten</b> .....	<a href="#">10</a>
Vor der Verwendung .....	<a href="#">10</a>
Starten der Wiedergabe .....	<a href="#">10</a>
Einstellen des Tons (LOUDNESS) .....	<a href="#">11</a>
Festlegen der zu verwendenden Lautsprecher (nur PMA-720AE) ..	<a href="#">11</a>
Verwenden der Kopfhörer .....	<a href="#">11</a>
Starten der Aufzeichnung .....	<a href="#">11</a>
Festlegen des Standby-Automatik-Modus .....	<a href="#">11</a>

## Information

<b>Bezeichnung und Funktionen der Teile</b> .....	<a href="#">13</a>
Vorderseite .....	<a href="#">13</a>
Rückseite .....	<a href="#">14</a>
Fernbedienung .....	<a href="#">15</a>
Erklärung der Fachausdrücke .....	<a href="#">17</a>
<b>Fehlersuche</b> .....	<a href="#">18</a>
<b>Technische Daten</b> .....	<a href="#">19</a>

## Zubehör

Überprüfen Sie, dass folgendes Zubehör im Lieferumfang des Produkts enthalten ist.

① Erste Schritte.....	1
② CD-ROM (Bedienungsanleitung) .....	1
③ Sicherheitshinweise .....	1
④ Liste der Servicenetze.....	1
⑤ Fernbedienung (RC-1173).....	1
⑥ Batterien R03/AAA .....	2

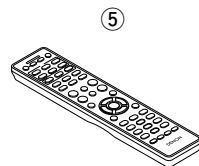

## Merkmale

### Ausführung mit HC (High Current)-Gegentaktschaltung mit Einzeleingang, der in Puncto Leistung nicht nur "dezent" sondern auch "präsent" sein kann

Verwendet HC-Transistoren, die den Spitzenstrom herkömmlicher Audiotransistoren um das 2-3-fache überschreiten, um eine stabile, ausdrucksstarke Musikqualität von extrem niedrigen Lautstärken bis hin zu hohen Lautstärken zu erzielen.

### Leitungskreis mit hoher Geschwindigkeit und hoher Strombelastbarkeit

Um das gesamte Potential der HC-Gegentaktschaltung mit Einzeleingang zu nutzen, verwendet der Leitungskreis von DENON selbst entwickelte Block-Elektrolytkondensatoren und eine SBD (Schottky-Barrier-Diode).

### Source Direct-Funktion für reine Audiowiedergabe

Reine Audiowiedergabe, bei der die Reinheit des Klangs durch Umgehung der Bedienungsknöpfe TONE- (BASS, TREBLE), LOUDNESS und BALANCE geschützt wird.

### Reduzierter Stromverbrauch im Standby-Modus

Aus Umweltgründen wurde der Stromverbrauch im Standby-Modus auf 0,3 W oder weniger reduziert.

## Warnhinweise zur Handhabung

### • Vor dem Einschalten des Netzschalters

Prüfen Sie erneut, dass alle Verbindungen korrekt sind und es keine Probleme mit den Verbindungskabeln gibt.

• Manche Schaltkreise verbrauchen auch dann Strom, wenn sich das Gerät im Standby-Modus befindet. Wenn Sie in Urlaub gehen oder längere Zeit nicht zuhause sind, sollten Sie den Stecker aus der Steckdose ziehen.

### • Kondensation

Wenn zwischen der Temperatur im Inneren des Geräts und der Außentemperatur ein großer Unterschied besteht, kann es auf Bauteilen im Inneren des Geräts zu Kondensation (Taubildung) kommen, wodurch das Gerät nicht ordnungsgemäß funktioniert.

Lassen Sie das Gerät in diesem Fall ein bis zwei Stunden ausgeschaltet stehen und warten Sie, bis sich der Temperaturunterschied ausgeglichen hat, bevor Sie das Gerät benutzen.

### • Warnhinweise bezüglich Mobiltelefonen

Die Verwendung eines Mobiltelefons in der Nähe dieses Geräts kann zu Rauschen führen. Verwenden Sie in diesem Fall das Mobiltelefon weiter vom Gerät entfernt.

### • Transportieren des Geräts

Schalten Sie die Stromversorgung aus und ziehen Sie das Netzkabel aus der Netzsteckdose. Trennen Sie die Anschlusskabel anderer Systemgeräte, bevor Sie das Gerät transportieren.







### • Reinigung

- Wischen Sie das Gehäuse und die Steuerkonsole mit einem weichen Tuch sauber.
- Wenn Sie ein chemisches Reinigungsmittel verwenden, folgen Sie bitte den Anweisungen.
- Benzin, Farbverdünner oder andere organische Lösungsmittel sowie Insektizide können bei Kontakt mit dem Gerät Materialveränderungen und Entfärbung verursachen und sollten deshalb nicht verwendet werden.

## Vorbereitungen

---

In diesem Abschnitt werden die Anschlüsse und Einrichtungsmöglichkeiten für diese Einheit beschrieben.

- Anschlusskabel  [Seite 4](#)
- Anschließen der Lautsprecher  [Seite 4](#)
- Anschließen der PRE OUT-Buchsen  [Seite 7](#)
- Anschluss von Playern  [Seite 7](#)
- Anschließen eines Recorders  [Seite 8](#)
- Anschluss des Netzkabels  [Seite 8](#)

# Anschlüsse

In dieser Bedienungsanleitung werden die Anschlüsse für alle kompatiblen Audioformate beschrieben. Bitte wählen Sie die Anschlussarten aus, die für die jeweiligen Geräte geeignet sind.

## HINWEIS

- Stecken Sie das Netzkabel erst dann an, wenn alle Geräte angeschlossen wurden.
- Lesen Sie sich vor der Verkabelung auch die Bedienungsanleitungen der anderen Komponenten durch.
- Achten Sie auf den richtigen Anschluss des linken und des rechten Kanals (links an links und rechts an rechts).
- Bündeln Sie Netzkabel und Anschlusskabel nicht zusammen. Anderenfalls kann es zu Brumm- oder anderen Störgeräuschen kommen.
- Heben Sie die Lautstärke nicht an, wenn kein Plattenspieler an die PHONO-Eingangsanschlüsse angeschlossen wurde. Anderenfalls wird ein Brummen oder Störgeräusch erzeugt.

### ❑ Vorsichtshinweise für die Wiedergabe von SA-Quellen:

Wenn normale Lautsprecher nicht mit SA-Quellen (DVD Audio-Discs, Super Audio-CDs und anderen Quellen einschließlich Hochtonkomponenten oberhalb des hörbaren Bereichs) kompatibel sind, stellen Sie die Eigenschaften des Players (DVD Audio-Player, Super Audio-CD-Player usw.) für die Verwendung von normalen Lautsprechern (oder Verstärkern) ein.

Die Lautsprecher können beschädigt werden, wenn die Lautstärke bei der Wiedergabe von SA-Quellen zu hoch eingestellt wird. Lesen Sie für die Einstellung des Players die Bedienungsanleitung, die dem Player beiliegt.

## Anschlusskabel

Wählen Sie die Kabel entsprechend der anzuschließenden Geräte aus.

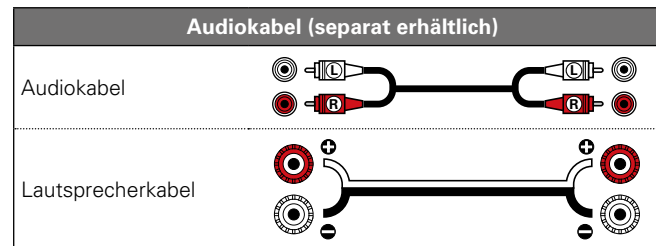

## Anschließen der Lautsprecher

### Anschluss der Lautsprecherkabel

Achten Sie beim Anschließen der Lautsprecher darauf, dass die Kennzeichnung von linkem (L) und rechtem (R) Kanal sowie die Ausrichtung + (rot) und - (schwarz) übereinstimmen.

**1** Isolieren Sie ca. 10 mm des Lautsprecherkabelendes ab, verdrehen Sie das Ende der Ader fest oder versehen Sie es mit einem Kabelschuh.



**2** Drehen Sie den Lautsprecheranschluss gegen den Uhrzeigersinn, um ihn zu lösen.

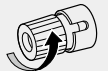

**3** Führen Sie die Ader des Lautsprecherkabels in die Anschlussklemme ein.

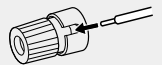

**4** Drehen Sie den Lautsprecheranschluss im Uhrzeigersinn, um ihn festzuziehen.

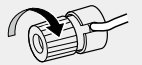

## HINWEIS

- Schließen Sie die Lautsprecherkabel so an, dass sie an den Anschlussbuchsen nicht überstehen. Die Schutzschaltung kann u. U. aktiviert werden, wenn die Adern die Schalttafel berühren oder wenn die Plus- und Minuspole einander berühren ([Seite 5](#) "Überlastschutz").
- Berühren Sie die Anschlussbuchsen der Lautsprecher nicht, wenn das Gerät an das Stromnetz angeschlossen ist. Dies kann zu einem Stromschlag führen.

## Lautsprecherimpedanz

Verwenden Sie Lautsprecher mit einer Impedanz innerhalb des unten dargestellten Bereiches entsprechend ihren Verwendungsbedingungen.

Verwendete Lautsprecher	Impedanz
A	4 – 16 $\Omega$
B (nur PMA-720AE)	4 – 16 $\Omega$
A und B (nur PMA-720AE)	8 – 16 $\Omega$
Bi-Verkabelungsanschluss (nur PMA-720AE)	4 – 16 $\Omega$

## Überlastschutz

Die Schutzschaltung wird in folgenden Fällen aktiviert:

- Wenn die abisolierten Enden der Lautsprecherkabel die Rückfront oder die Schrauben berühren oder wenn sich die + und – Pole der Lautsprecherkabel berühren
- Wenn die Umgebungstemperatur ungewöhnlich hoch ist
- Wenn die Innentemperatur aufgrund langer Benutzung mit hohem Ausgangspegel ansteigt

Wenn das geschieht, ziehen Sie das Netzkabel und überprüfen Sie die Anschlüsse der Lautsprecherkabel und der Eingangskabel. Wenn das Gerät extrem heiß wird, lassen Sie es abkühlen und verbessern Sie die Belüftung. Stecken Sie danach das Netzkabel wieder ein.

Wenn die Schutzschaltung auslöst, obwohl es keine Probleme mit der Belüftung oder den Anschlüssen gibt, kann das Gerät beschädigt sein. Schalten Sie das Gerät aus und wenden Sie sich an einen DENON-Servicepartner.

## SPEAKERS A/B-Anschluss (nur PMA-720AE)

- Von den Anschlussbuchsen SPEAKER A und B wird dasselbe Signal ausgegeben.
- Wenn nur ein Paar Lautsprecher angeschlossen wird, sollten entweder die Anschlüsse SPEAKER A oder die Anschlüsse SPEAKER B genutzt werden.

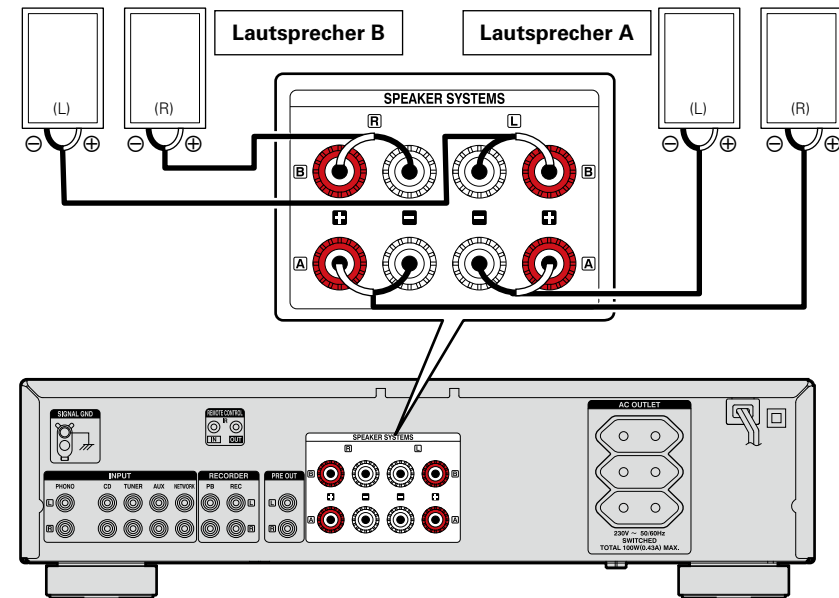



## Lautsprecheranschluss (nur PMA-520AE)

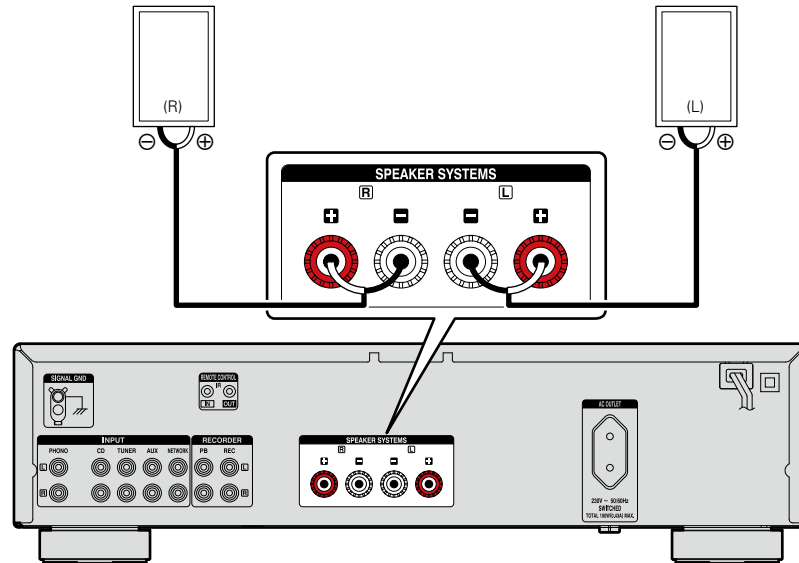

## Bi-Verkabelungsanschluss (nur PMA-720AE)

- Bei der zweifachen Verdrahtung mit entsprechenden Lautsprechern, schließen Sie die Mittel- und Hochbereich-Klemmen an SYSTEM (A) (oder SYSTEM (B)) an. Nehmen Sie den Anschluss der Niederbereich-Klemmen an SYSTEM (B) (oder SYSTEM (A)) vor.
- Somit entsteht bei der Wiedergabe nur eine minimale Interferenz zwischen dem Hochton- und dem Tieftonbereich.

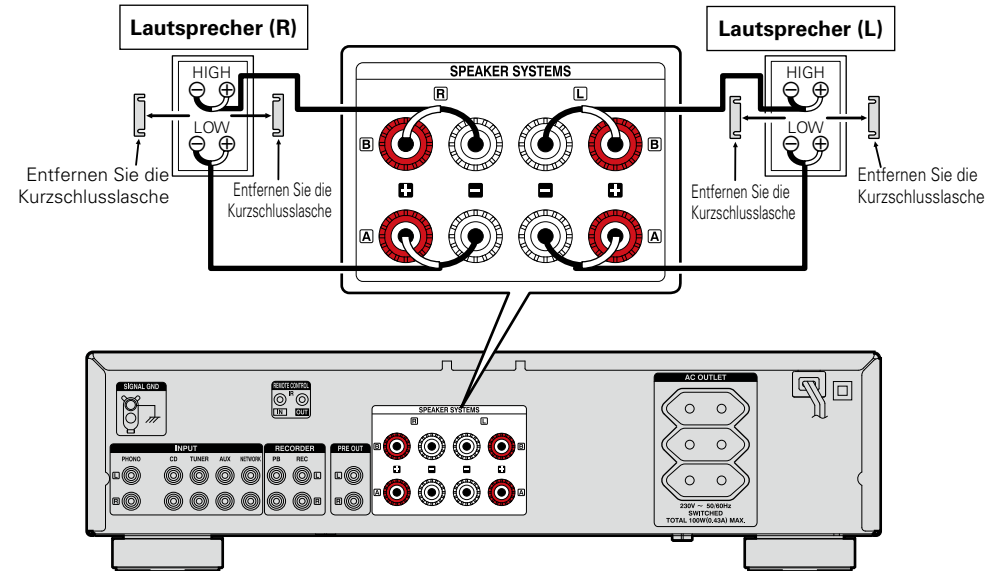

## Anschließen der PRE OUT-Buchsen (nur PMA-720AE)

Wenn Sie einen Endverstärker verwenden, schließen Sie diesen wie unten dargestellt an. Dann können Sie dieses Gerät als Vorverstärker verwenden. Anschließen von Lautsprechersystemen, siehe mitgelieferte Bedienungsanleitung des Endverstärkers.

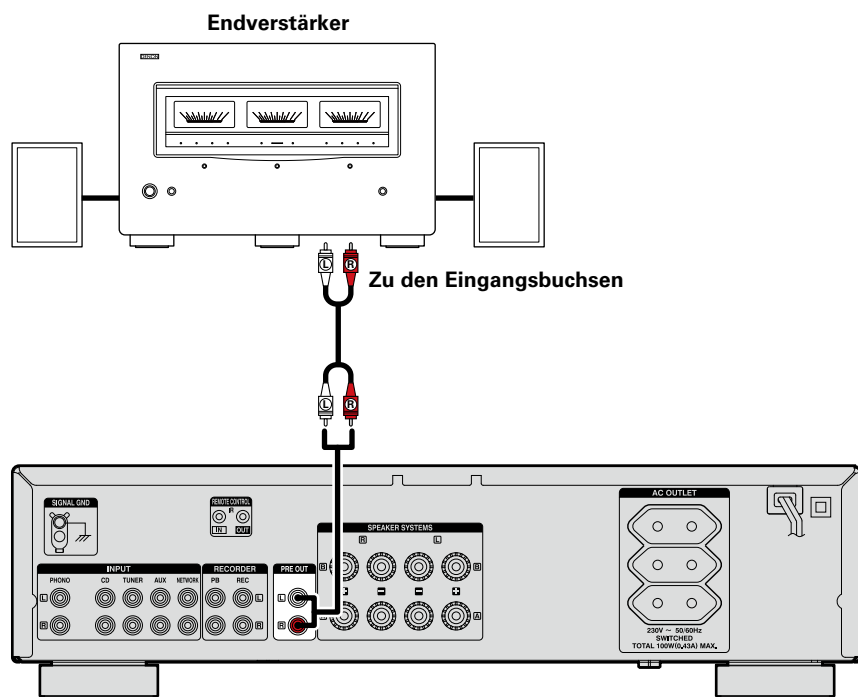

## Anschluss von Playern

Wenn bei Anschluss der Erdungsleitung Brummen oder Rauschen erzeugt wird, trennen Sie sie wieder ab.

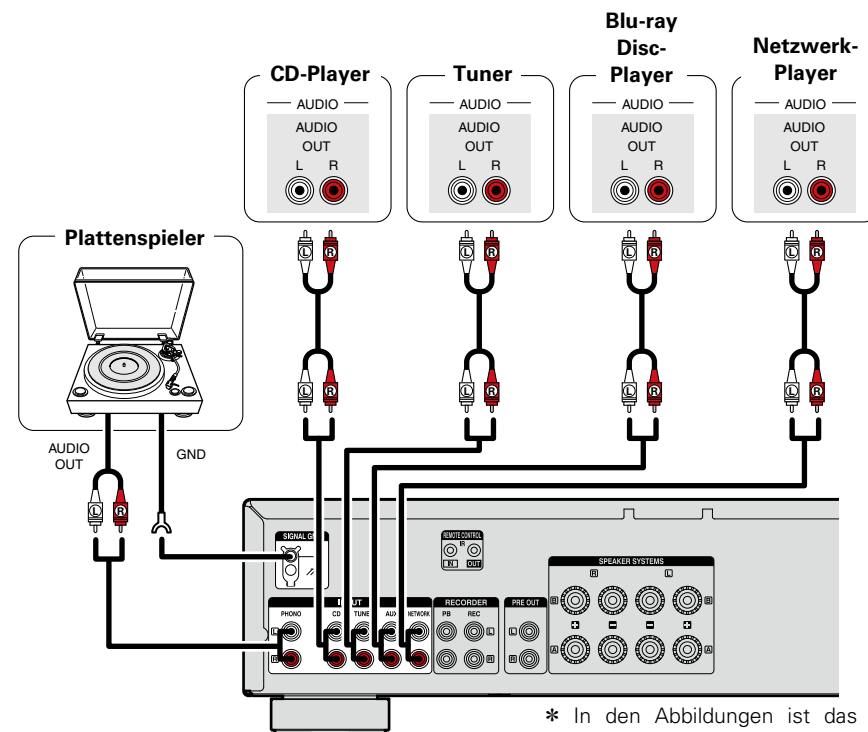

\* In den Abbildungen ist das Modell PMA-720AE dargestellt.

### HINWEIS

- Stecken Sie den Kurzschlussstecker NIEMALS in die PRE OUT-Buchsen. Das führt möglicherweise zu einem Schaden am Gerät.
- Selbst wenn Kopfhörer verwendet werden, werden die Signale von den Vorausgangs-Anschlüssen (PRE OUT) ausgegeben.

## Anschließen eines Recorders

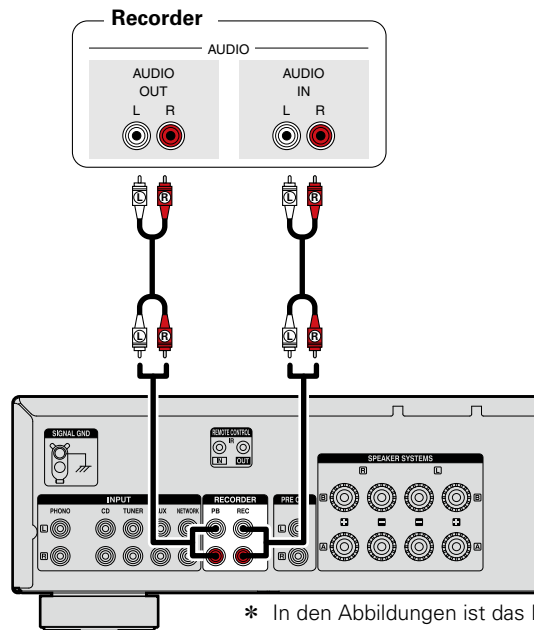

\* In den Abbildungen ist das Modell PMA-720AE dargestellt.

### HINWEIS

Stecken Sie den Kurzschlussstecker NIEMALS in den Recording-Ausgang. Das führt möglicherweise zu einem Schaden am Gerät.

## Anschluss des Netzkabels

Nehmen Sie zuerst alle anderen Anschlüsse vor, bevor Sie das Netzkabel anschließen.

### □ PMA-720AE

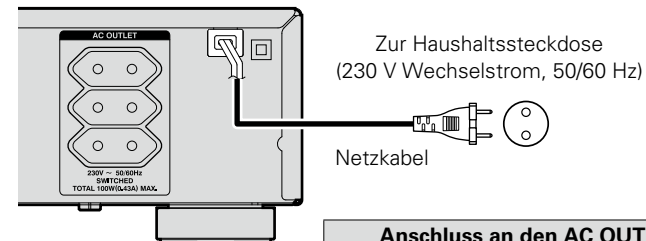

**Anschluss an den AC OUTLET**  
 SWITCHED (Gesamt-Leistungsaufnahme: 100 W (0,43 A)):  
 Die Stromversorgung zum Ausgang wird mit dem **POWER**-Schalter der Haupteinheit ein- und ausgeschaltet. Stellen Sie sicher, dass die Gesamtstromaufnahme der angeschlossenen Geräte nicht 100 W (0,43 A) überschreitet

### □ PMA-520AE

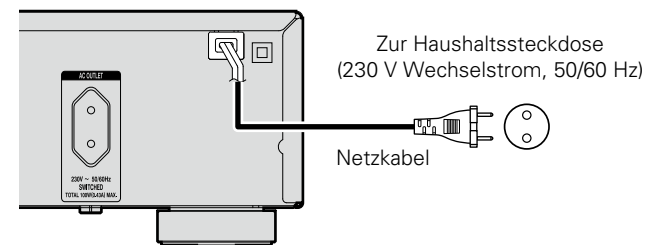



### HINWEIS

- Schließen Sie nur Audiogeräte an die AC OUTLET an. Verwenden Sie die AC OUTLET nicht zum Anschluss von Haartrocknern, Fernsehgeräten oder anderen elektronischen Geräten.
- Setzen Sie die Stecker fest ein. Lose Anschlüsse können Störungen verursachen.

## Bedienungsmöglichkeiten

---

Mit den unten erläuterten Funktionen und Bedienschritten können Sie das volle Leistungspotenzial dieses Geräts ausschöpfen.

- **Vor der Verwendung**  [Seite 10](#)
- **Starten der Wiedergabe**  [Seite 10](#)
- **Einstellen des Tons (LOUDNESS)**  [Seite 11](#)
- **Festlegen der zu verwendenden Lautsprecher (nur PMA-720AE)**  [Seite 11](#)
- **Verwenden der Kopfhörer**  [Seite 11](#)
- **Starten der Aufzeichnung**  [Seite 11](#)
- **Festlegen des Standby-Automatik-Modus**  [Seite 11](#)

# Bedienungsmöglichkeiten

## Vor der Verwendung

- 1** Schalten Sie die Lautstärke über **VOLUME** am Hauptgerät ganz aus.
- 2** Stellen Sie **SOURCE DIRECT** am Hauptgerät auf "■OFF".
- 3** Stellen Sie **BASS, TREBLE** und **BALANCE** am Hauptgerät in die mittlere Position.
- 4** Drücken Sie auf dem Hauptgerät auf **⏻**. Die Netzanzeige blinkt für einige Sekunden rot, dann leuchtet sie grün.

## Abschalten des Geräts

- 1** Drücken Sie **AMP POWER** **⏻**. Das Gerät wird in den Bereitschaftsmodus geschaltet.
- 2** Drücken Sie auf dem Hauptgerät auf **⏻**. Die Betriebsanzeige erlischt, und das Gerät schaltet sich aus.

### HINWEIS

Es werden auch dann einige Geräteteile mit Strom versorgt, wenn sich das Gerät im Bereitschaftsmodus befindet. Drücken Sie entweder **⏻** am Hauptgerät, um das Gerät auszuschalten, oder ziehen Sie den Stecker aus der Steckdose, wenn Sie das Haus längere Zeit verlassen oder wenn Sie verreisen.

## Starten der Wiedergabe

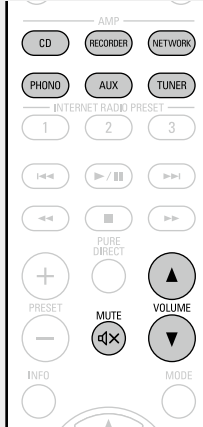
- 1** Drücken Sie die Auswahltaste für die Eingangsquelle (**CD, RECORDER, NETWORK, PHONO, AUX** oder **TUNER**), die wiedergegeben werden soll.
  - Die gewünschte Eingangsquelle kann direkt ausgewählt werden.
  - Die Eingangsanzeige der ausgewählten Quelle leuchtet am Hauptgerät.
- 2** Spielen Sie die ausgewählte Quelle ab.
- 3** Stellen Sie die Lautstärke mit **VOLUME** **▲▼** ein.
- 4** Stellen Sie den Ton mit **BASS, TREBLE** und **BALANCE** am Hauptgerät ein.
  - Wenn **VOLUME** am Hauptgerät über die "12-Uhr-Stellung" (über die Hälfte) eingestellt wurde, werden die mit den **BASS-** und **TREBLE-**Reglern vorgenommenen Einstellungen abgesenkt.
  - Wenn **VOLUME** am Hauptgerät auf das Maximum eingestellt oder vollständig im Uhrzeigersinn gedreht wurde, können Bässe und Höhen nicht mehr eingestellt werden.
- 5** Wenn der Ton nicht eingestellt werden muss, drücken Sie **SOURCE DIRECT** am Hauptgerät.
  - Wenn "■ON" eingestellt ist, passieren die Signale nicht die Toneinstellschaltung (Bass, Höhen und Balance), wodurch die Wiedergabe mit einer höheren Tonqualität ausgeführt wird.
  - Wenn "■OFF" eingestellt ist, kann der Ton gemäß Ihres Geschmacks eingestellt werden.
- 6** Drücken Sie **MUTE** **⏻**, um den Ton auf stumm zu schalten.

Die Netzanzeige auf der Haupteinheit blinkt rot.

  - Drücken Sie sie noch einmal, um den Ton wiederherzustellen.

Die Eingangsquelle können Sie auch folgendermaßen auswählen.

### Verwenden des Knopfs am Gerät

Drehen Sie **INPUT SELECTOR**.

- Durch Drehen von **INPUT SELECTOR** ändert sich die Eingangsquelle wie unten dargestellt.



## Einstellen des Tons (LOUDNESS)

Wenn die Lautstärke niedrig ist und Sie auf LOUDNESS drücken, um den Modus "■ON" aufzurufen, werden Bass und Höhen, die bei einer niedrigen Lautstärke schwer zu hören sind, verbessert, sodass Sie in den Genuss eines natürlicheren Klangs kommen.

### Drücken Sie auf dem Hauptgerät auf LOUDNESS.

- Drücken Sie die Taste erneut, um den Modus "■OFF" aufzurufen, um zur ursprünglichen Balance zurückzukehren.

## Festlegen der zu verwendenden Lautsprecher (nur PMA-720AE)

### Drücken Sie auf dem Hauptgerät auf SPEAKERS A oder B.

- Wenn A (oder B) auf "■ON" eingestellt ist, wird der Ton von den Lautsprechern ausgegeben, die an den Lautsprecheranschluss A (oder B) angeschlossen sind.
- Wenn sowohl A als auch B auf "■ON" eingestellt ist, wird der Ton von den Lautsprechern ausgegeben, die sowohl an den Lautsprecheranschluss als auch an den Lautsprecheranschluss B angeschlossen sind.
- Wenn sowohl A als auch B auf "■OFF" eingestellt ist, wird an den Lautsprechern kein Ton ausgegeben. Verwenden Sie diese Einstellung, wenn Sie über Kopfhörer Musik hören.

## Verwenden der Kopfhörer

### Schließen Sie die Kopfhörer an der zugehörigen PHONES-Buchse an.

Die Lautsprecherabgabe wird ausgeschaltet, wenn die Kopfhörer eingesteckt werden (nur PMA-520AE).

### HINWEIS

Zur Vermeidung von Gehörschäden sollte die Lautstärke nicht übermäßig hoch eingestellt werden.

## Starten der Aufzeichnung

- 1 Drücken Sie die Auswahltaste für die Eingangsquelle (CD, NETWORK, PHONO, AUX oder TUNER), die für die Aufnahme verwendet werden soll.**

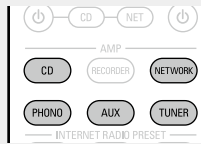

- 2 Schalten Sie den Recorder in den Aufnahmemodus.**

- 3 Starten Sie die Wiedergabe der Quelle, die aufgenommen werden soll.**

## Festlegen des Standby-Automatik-Modus

Wenn 30 Minuten lang kein Betrieb erfolgt oder Eingangssignal empfangen wird, wechselt dieses Gerät automatisch in den Standby-Modus.

- Die Standardeinstellung ist "Ein".

### Halten Sie AMP POWER mindestens 5 Sekunden lang gedrückt.

- Der Standby-Automatik-Modus kann ein- und ausgeschaltet werden.
- Die Netzanzeige gibt an, ob der Standby-Automatik-Modus ein- oder ausgeschaltet ist (wie unten angezeigt).

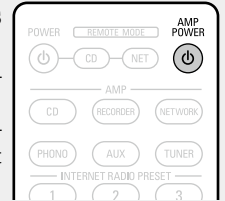

Standby-Automatik "Aus"  
"Rot beleuchtet"

Standby-Automatik "Ein"  
"Unbeleuchtet"

- Die Netzanzeige blinkt während der Einstellung des Standby-Automatik-Modus rot.



Wenn Sie den Standby-Automatik-Modus einstellen, während das Gerät eingeschaltet ist, wechselt das Gerät in den Standby-Modus, sobald die Einstellungen für den Standby-Automatik-Modus vorgenommen wurden.

## Information

---

Im Folgenden haben wir einige Informationen zu diesem Gerät zusammengetragen. Heben Sie die Informationen für den Bedarfsfall gut auf.

- **Bezeichnung und Funktionen der Teile**  [Seite 13](#)
- **Fehlersuche**  [Seite 18](#)
- **Technische Daten**  [Seite 19](#)

# Bezeichnung und Funktionen der Teile

Lesen Sie hinsichtlich der hier nicht erklärten Tasten die in Klammern ( ) angegeben Seiten.

## Vorderseite

### □ PMA-720AE

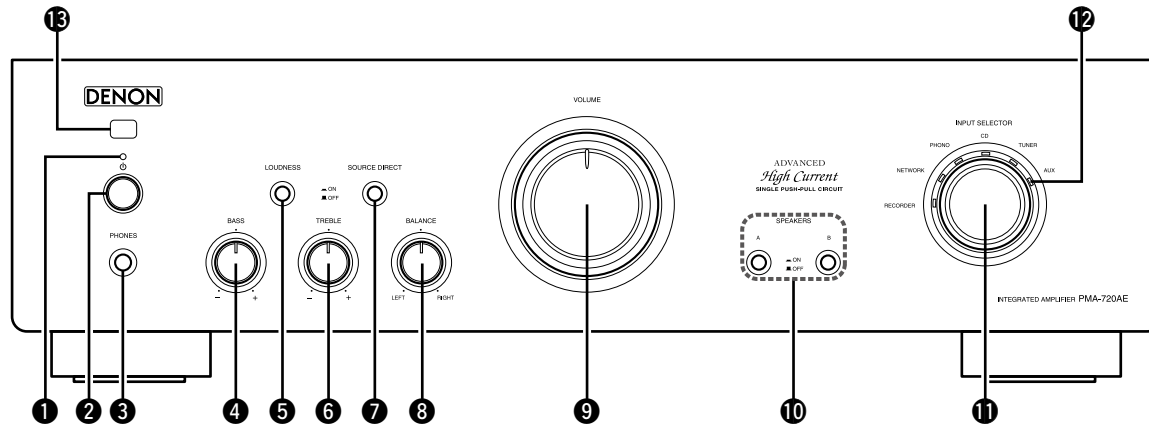

### □ PMA-520AE

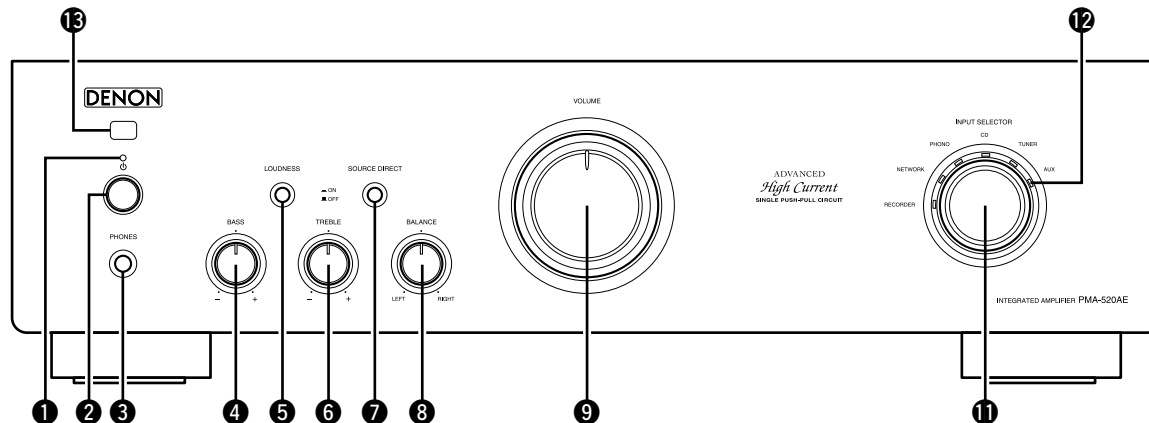

- 1 Netzanzeige** ..... (10)  
Gibt den Status des Geräts wie folgt an:
  - Einige Sekunden, nachdem die Stromversorgung eingeschaltet worden ist ..... Rot (blinkt)
  - Netz "Ein" ..... Grün
  - Ausblenden ..... Rot (blinkt)
  - Standby ..... Rot
  - Netz "Aus" ..... Aus
  - Standby-Automatik-Modus "Ein" ..... Aus
- 2 Netzschalter** (⏻) ..... (10)
- 3 Kopfhörerbuchse (PHONES)** ..... (11)
- 4 BASS-Bedienungsknopf** ..... (10)
- 5 LOUDNESS-Schalter** ..... (11)
- 6 TREBLE-Bedienungsknopf** ..... (10)
- 7 SOURCE DIRECT-Schalter** ..... (10)
- 8 BALANCE-Bedienungsknopf** ..... (10)
- 9 VOLUME-Bedienungsknopf** ..... (10)
- 10 SPEAKERS A/B-Schalter** ..... (10)
- 11 INPUT SELECTOR-Knopf** ..... (10)
- 12 Eingangsanzeige** ..... (10)
- 13 Fernbedienungssensor** ..... (17)

### HINWEIS

Die Funktionen **4**, **6** und **8** stehen nur zur Verfügung, wenn der **SOURCE DIRECT**-Schalter auf "OFF" gestellt ist.



# Rückseite

## □ PMA-720AE

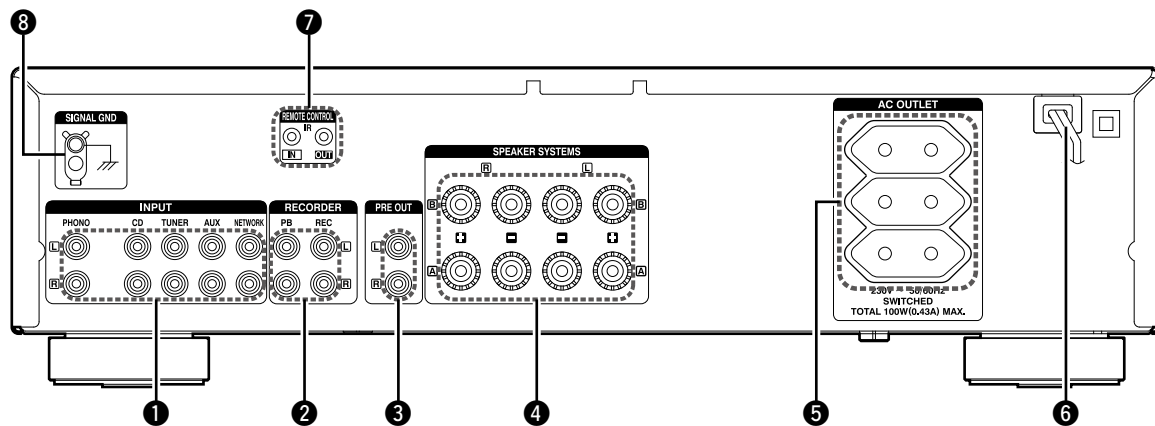

- 1 Eingangsanschluss (INPUTS) ..... (4)
- 2 Anschlüsse für Aufnahmen (Eingang/Ausgang) (RECORDER) ..... (10)
- 3 PRE OUT-Anschlüsse ..... (7)
- 4 Lautsprechersystem-Anschlüsse (SPEAKER SYSTEMS) ..... (4)
- 5 Wechselstromausgang ..... (8)
- 6 Netzkabel ..... (8)
- 7 REMOTE CONTROL-Buchsen  
Erweiterungsbuchse für künftige Verwendung.
- 8 SIGNAL GND-Anschluss (Erde) ..... (7)

### HINWEIS

- Dieser Anschluss ist keine Sicherheitserdung.
- Der SIGNAL-GND-Anschluss dieses Geräts ist keine Sicherheitserdung. Schließen Sie diesen an, um Geräusche zu reduzieren, wenn sie übermäßig stark sind. Beachten Sie bitte, dass das Erdungskabel, abhängig vom Plattenspieler, auch den umgekehrten Effekt der Geräuscherhöhung haben kann. In diesem Fall ist es nicht nötig, das Erdungskabel anzuschließen.

## □ PMA-520AE

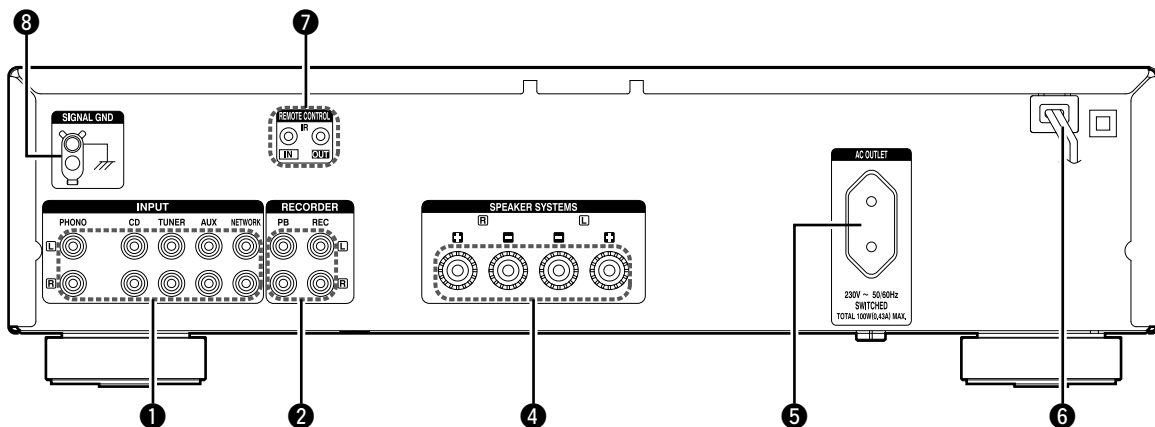

# Fernbedienung

In diesem Abschnitt werden die zur Wiedergabe der einzelnen Quellen verwendeten Tasten beschrieben.

## AMP-Betrieb

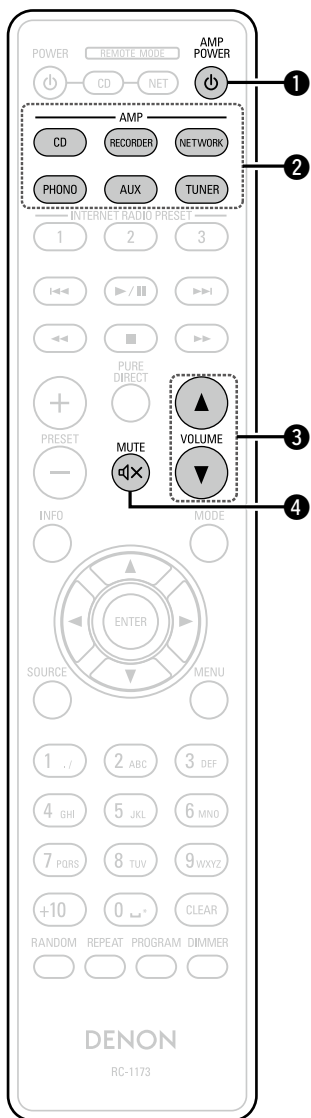

- ❶ AMP POWER-Taste (⏻) ..... (10)
- ❷ Auswahltaste für die Eingangsquelle (AMP) ..... (10)
- ❸ VOLUME-Tasten (▲▼) ..... (10)
- ❹ Stummschalttaste (MUTE) (⏻) ..... (10)

## AMP-Betrieb

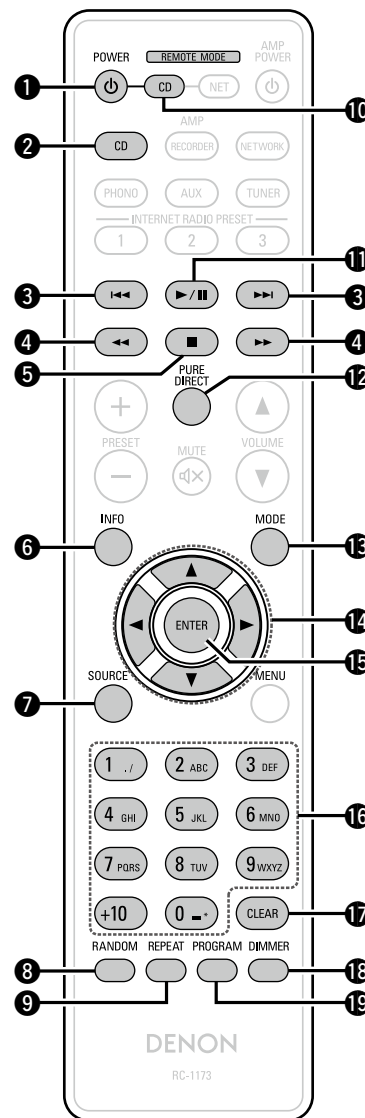

- ❶ POWER-Taste (⏻)
- ❷ Auswahltaste für die Eingangsquelle (CD)
- ❸ Tasten für rückwärts/vorwärts springen (⏮, ⏭)
- ❹ Tasten für Schnellvorlauf/Schnellrücklauf (⏪, ⏩)
- ❺ Stoptaste (■)
- ❻ Informationstaste (INFO)
- ❼ SOURCE-Taste
- ❽ RANDOM-Taste
- ❾ REPEAT-Taste
- ❿ Auswahltaste für Fernbedienmodus (CD)
- ⓫ ▶/||-Taste
- ⓬ PURE DIRECT-Taste
- ⓭ MODE-Taste
- ⓮ Pfeiltasten (⏴⏵⏶⏷)
- ⓯ ENTER-Taste
- ⓰ Zahlentasten (0 – 9, +10)
- ⓱ CLEAR-Taste
- ⓲ DIMMER-Taste
- ⓳ PROGRAM-Taste

### ❑ Umschalten von Remote-Modi

Für die CD-Funktion drücken Sie die Taste **CD**, um die Fernbedienung in den CD-Betriebsmodus umzuschalten.

- **CD** leuchtet etwa zwei Sekunden lang.



Auch wenn sich die Fernbedienung im CD-Modus befindet, können Sie den Verstärker über die Verstärker-Taste bedienen.

## NETWORK-Betrieb

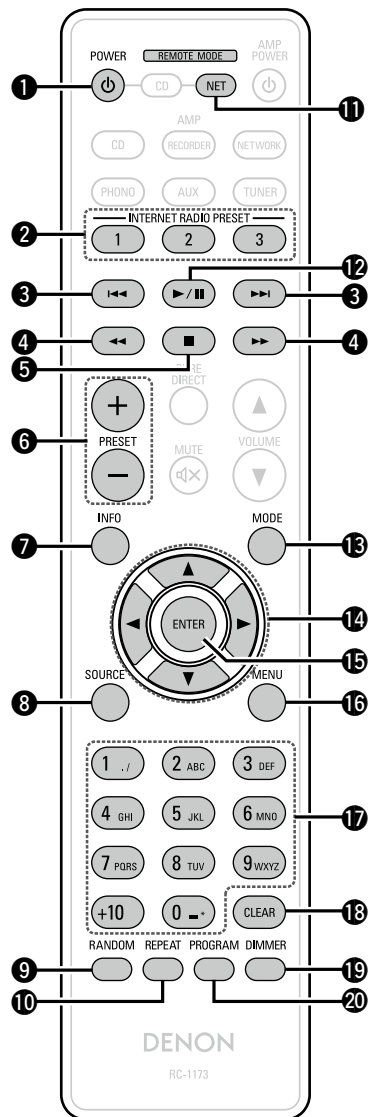

- ❶ POWER-Taste (⏻)
- ❷ INTERNET RADIO STATION-Tasten (1 – 3)
- ❸ Tasten für rückwärts/vorwärts springen (⏮, ⏭)
- ❹ Tasten für Schnellvorlauf/Schnellrücklauf (⏪, ⏩)
- ❺ Stoptaste (■)
- ❻ PRESET-Tasten (+, -)
- ❼ Informationstaste (INFO)
- ❽ SOURCE-Taste
- ❾ RANDOM-Taste
- ❿ REPEAT-Taste
- ⓫ Auswahltaste für Fernbedienmodus (NET)
- ⓬ ▶/⏸-Taste
- ⓭ MODE-Taste
- ⓮ Pfeiltasten (⬆️⬇️⬇️⬆️)
- ⓯ ENTER-Taste
- ⓰ MENU-Taste
- ⓱ Zahlentasten (0 – 9, +10)
- ⓲ CLEAR-Taste
- ⓳ DIMMER-Taste
- ⓴ PROGRAM-Taste

#### ❑ Umschalten von Remote-Modi

Für die NETWORK-Funktion drücken Sie die Taste **NET**, um die Fernbedienung in den NETWORK-Betriebsmodus umzuschalten.

- **NET** leuchtet etwa zwei Sekunden lang.



Auch wenn sich die Fernbedienung im NETWORK-Modus befindet, können Sie den Verstärker über die Verstärker-Taste bedienen.

## Einlegen der Batterien

- ① Öffnen Sie die Abdeckung in Richtung des Pfeils, und nehmen Sie sie ab.
- ② Legen Sie die zwei Batterien ordnungsgemäß anhand der Markierungen im Batteriefach ein.

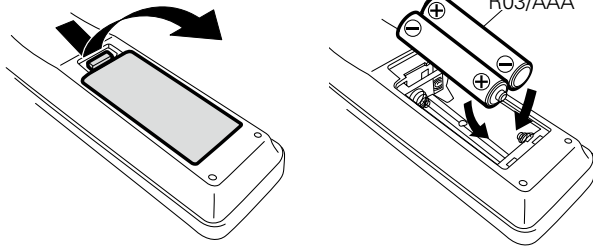

- ③ Setzen Sie die Abdeckung wieder ein.

### HINWEIS

- Legen Sie die vorgeschriebenen Batterien in die Fernbedienung ein.
- Tauschen Sie die Batterien aus, wenn das Gerät nicht bedient werden kann, obwohl die Fernbedienung direkt vor dem Gerät betätigt wird. (Die im Lieferumfang enthaltenen Batterien dienen nur der Überprüfung der Funktionstüchtigkeit. Ersetzen Sie sie rechtzeitig durch neue Batterien.)
- Beachten Sie beim Einsetzen der Batterien die richtige Polung, die mit den Symbolen  $\oplus$  und  $\ominus$  im Batteriefach angegeben ist.
- Beachten Sie folgende Hinweise, um Schäden oder ein Auslaufen der Batterien zu vermeiden:
  - Verwenden Sie neue und alte Batterien nicht zusammen.
  - Verwenden Sie nicht zwei unterschiedliche Batteriearten.
  - Versuchen Sie nicht, Trockenbatterien aufzuladen.
  - Batterien dürfen nicht kurzgeschlossen, zerlegt, aufgeheizt oder ins Feuer geworfen werden.
  - Lagern Sie die Batterie nicht an einem Ort, an dem sie direktem Sonnenlicht oder extrem hohen Temperaturen ausgesetzt ist, wie z. B. in der Nähe eines Heizgeräts.
- Wenn eine Batterie ausläuft, wischen Sie die Flüssigkeit im Batteriefach sorgfältig auf, und legen Sie neue Batterien ein.
- Nehmen Sie die Batterien aus der Fernbedienung, wenn diese längere Zeit nicht benutzt wird.
- Verbrauchte Batterien müssen entsprechend der örtlichen Bestimmungen bezüglich Batterie-Abfallbeseitigung entsorgt werden.
- Die Funktion der Fernbedienung kann bei Verwendung von Akkus beeinträchtigt sein.

## Reichweite der Fernbedienung

Richten Sie die Fernbedienung bei der Bedienung auf den Fernbedienungssensor.

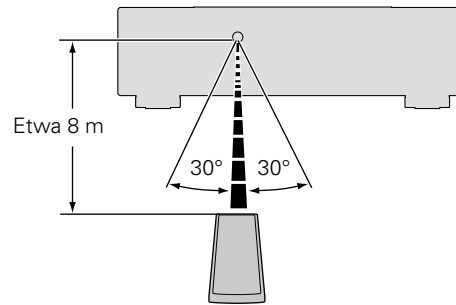

### HINWEIS

- Das Gerät oder die Bedienung über die Fernbedienung funktionieren möglicherweise nicht richtig, wenn der Fernbedienungssensor direktem Sonnenlicht, starkem künstlichen Licht aus Leuchtstofflampen oder Infrarotlicht ausgesetzt ist.
- Bei der Verwendung von 3D-Videogeräten, die Funksignale zwischen den einzelnen Geräten (z. B. Monitor, 3D-Brillen, 3D-Übertragungseinheit usw.) übertragen (z. B. Infrarotsignale usw.), funktioniert die Fernbedienung möglicherweise aufgrund von Interferenzen durch diese Funksignale nicht. Passen Sie in diesem Fall die Richtung und den Abstand der 3D-Kommunikation für jedes Gerät an, und überprüfen Sie, ob der Betrieb der Fernbedienung durch diese Signale nicht beeinträchtigt wird.

## Erklärung der Fachausdrücke

### B

#### Bi-Verkabelungsanschluss (nur PMA-720AE)

Bei dieser Methode wird ein Lautsprecher über zwei Lautsprecherkabel angeschlossen, mit denen die Höhen und Tiefen separat übertragen werden.

Somit entsteht bei der Wiedergabe nur eine minimale Interferenz zwischen dem Hochton- und dem Tieftonbereich.

### L

#### Lautsprecherimpedanz

Dabei handelt es sich um einen in Ohm gemessenen (Wechselstrom-) Widerstand des Lautsprechers.

Je geringer die Impedanz, umso höher die Ausgabe. Jedoch wird die Last für den Verstärker erhöht. Schließen Sie nur Lautsprecher an, deren Impedanzwert von diesem Gerät unterstützt wird.

### S

#### Source Direct

Da die Eingangssignale unter Umgehung der Klangsteuerung (Bass, Höhe und Balance) ausgegeben werden, ist ein Klang mit höherer Wiedergabetreue möglich.

### U

#### Überlastschutz

Diese Funktion verhindert Schäden an den Bauteilen innerhalb des Netzteils bei Auftreten einer Störgröße wie z. B. einer Überlastung oder Überspannung.

Bei diesem Gerät blinkt die Netzanzeige und das Gerät wechselt im Störfall in den Standby-Modus.

# Fehlersuche

Sollte ein Problem auftreten, überprüfen Sie zuerst Folgendes:

**1. Wurden die Anschlüsse richtig vorgenommen?**

**2. Wird das Gerät entsprechend der Beschreibungen im Bedienungshandbuch bedient?**

**3. Funktionieren die anderen Systemkomponenten einwandfrei?**

Wenn diese Einheit nicht richtig funktioniert, prüfen Sie die in der Tabelle unten aufgeführten Einzelheiten.

Sollte das Problem bestehen bleiben, liegt eventuell eine Fehlfunktion vor.

Trennen Sie in diesem Fall sofort die Stromversorgung und wenden Sie sich an das Geschäft, in dem Sie das Gerät kauften.

Symptom	Ursache	Abhilfemaßnahme	Seite
Wenn die Stromversorgung eingeschaltet wird, leuchtet die Netzanzeige nicht auf und es wird kein Ton ausgegeben.	<ul style="list-style-type: none"> <li>Der Netzkabelstecker ist nicht vollständig eingesteckt.</li> </ul>	<ul style="list-style-type: none"> <li>Stellen Sie sicher, dass das Netzkabel richtig in die Wandsteckdose eingesteckt ist.</li> </ul>	<a href="#">8</a>
Sie nutzen das Gerät, und plötzlich schaltet sich das Gerät aus. Die Netzanzeige blinkt in Intervallen von etwa einer Sekunde rot auf.	<ul style="list-style-type: none"> <li>Die Schutzschaltung wird abhängig vom Temperaturanstieg im Geräteinnern aktiviert.</li> </ul>	<ul style="list-style-type: none"> <li>Betätigen Sie unverzüglich den Netzschalter am Gerät, und schalten Sie das Gerät ein, sobald die Gehäusetemperatur in ausreichendem Maße gesunken ist.</li> <li>Stellen Sie das Gerät an einem Ort mit guter Belüftung auf.</li> </ul>	<a href="#">5</a>
Sie nutzen das Gerät, und plötzlich schaltet sich das Gerät aus. Die Netzanzeige blinkt in Intervallen von etwa einer halben Sekunde rot auf.	<ul style="list-style-type: none"> <li>Es ist ein Lautsprecher angeschlossen, dessen Impedanz vom Gerät nicht unterstützt wird.</li> <li>Die Schutzschaltung wurde aktiviert, da die Drahtkerne von verschiedenen Lautsprecherkabeln miteinander in Berührung gekommen sind, oder weil ein Drahtkern aus der Anschlussbuchse gerutscht ist und die Rückwand des Geräts berührt.</li> </ul>	<ul style="list-style-type: none"> <li>Benutzen Sie Lautsprecher mit der geforderten Impedanz.</li> <li>Ziehen Sie den Netzstecker. Verdrehen Sie die Kabelseelen wieder zu einem festen Strang oder setzen Sie die Anschlüsse wieder instand. Anschließend schließen Sie den Netzstecker wieder an.</li> </ul>	<a href="#">5</a> <a href="#">4</a>
Auch bei anliegendem Strom blinkt die Netzleuchte in Abständen von ca. 0,5 Sekunden rot.	<ul style="list-style-type: none"> <li>Die Verstärkerschaltung ist defekt.</li> </ul>	<ul style="list-style-type: none"> <li>Schalten Sie das Gerät aus, und wenden Sie sich an einen DENON-Servicedienst.</li> </ul>	–

Symptom	Ursache	Abhilfemaßnahme	Seite
Die Netzanzeige leuchtet, aber es wird kein Ton ausgegeben.	<ul style="list-style-type: none"> <li>Die Lautsprecherkabel sind nicht vollständig angeschlossen.</li> <li>Das Gerät, über das die Wiedergabe erfolgen soll, wurde nicht ausgewählt.</li> <li>Die Lautstärkeregelung ist auf das Minimum eingestellt.</li> <li>Das Eingangskabel ist nicht vollständig angeschlossen.</li> </ul>	<ul style="list-style-type: none"> <li>Fest einstecken.</li> <li>Stellen Sie sicher, dass der ordnungsgemäße Eingang ausgewählt wurde.</li> <li>Auf die richtige Position stellen.</li> <li>Fest einstecken.</li> </ul>	<a href="#">5, 6</a> <a href="#">10</a> <a href="#">10, 13</a> <a href="#">13</a>
Der Ton wird nur von dem (den) linken oder rechten Lautsprecher(n) ausgegeben.	<ul style="list-style-type: none"> <li>Die Lautsprecherkabel sind nicht vollständig angeschlossen.</li> <li>Das Eingangskabel ist nicht vollständig angeschlossen.</li> <li>Die Links/Rechts-Balance ist ausgeschaltet.</li> </ul>	<ul style="list-style-type: none"> <li>Fest einstecken.</li> <li>Fest einstecken.</li> <li>Eine richtige Balance mit dem Balance-Bedienungs-knopf einstellen.</li> </ul>	<a href="#">4, 5, 6</a> <a href="#">5, 6</a> <a href="#">10</a>
Bei Stereoton sind die Positionen der Instrumente links/rechts invertiert.	<ul style="list-style-type: none"> <li>Die Anschlüsse der Lautsprecher oder die Eingangskabel sind invertiert.</li> </ul>	<ul style="list-style-type: none"> <li>Anschlüsse prüfen, um sicherzustellen, dass links an links und rechts an rechts angeschlossen ist.</li> </ul>	<a href="#">5, 6</a>
Beim Abspielen von Platten entsteht ein Brummtön.	<ul style="list-style-type: none"> <li>Die Erdungsleitung des Plattenspielers ist nicht angeschlossen.</li> <li>Die Kabel sind nicht fest an den PHONO-Anschlüssen angeschlossen.</li> <li>Einfluss vom Fernsehgerät oder Videorecorder, das/der sich in der Nähe des Plattenspielers befindet.</li> </ul>	<ul style="list-style-type: none"> <li>Fest einstecken.</li> <li>Fest einstecken.</li> <li>Versuchen Sie die Reihenfolge der installierten Geräte zu ändern.</li> </ul>	<a href="#">7</a> <a href="#">7</a> –
Wenn die Lautstärke bei der Wiedergabe von Platten zu hoch eingestellt ist, entsteht ein Heulgeräusch neben der Musik.	<ul style="list-style-type: none"> <li>Der Plattenspieler und die Lautsprecher stehen zu nah beieinander.</li> <li>Die Schwingungen von den Lautsprechern werden über den Boden zum Player übertragen.</li> </ul>	<ul style="list-style-type: none"> <li>Den Player und die Lautsprecher so weit wie möglich auseinander stellen.</li> <li>Unterlagen usw. verwenden, um die Schwingungen der Lautsprecher zu absorbieren.</li> </ul>	– –
Der Ton ist bei der Wiedergabe von Platten verzerrt.	<ul style="list-style-type: none"> <li>Der Nadeldruck ist falsch.</li> <li>Schmutz hat sich an der Spitze der Nadel angesammelt.</li> <li>Der Tonabnehmer ist defekt.</li> </ul>	<ul style="list-style-type: none"> <li>Den richtigen Nadeldruck einstellen.</li> <li>Die Spitze der Nadel überprüfen.</li> <li>Den Tonabnehmer austauschen.</li> </ul>	– – –

# Technische Daten

## ❑ PMA-720AE

### ❑ Leistungsendverstärker

<b>Nenn-Ausgangsleistung:</b>	2-Kanal-Antrieb (CD → SP OUT) 50 W + 50 W (8 Ω, 20 Hz – 20 kHz, T.H.D. 0,07 %)
<b>Dynamik-Leistung:</b>	85 W + 85 W (4 Ω, DIN, 1 kHz, T.H.D. 0,7 %)
<b>Gesamtklirrfaktor:</b>	0,01 % (Nennausgang: –3 dB), 8 Ω, 1 kHz
<b>Ausgangsanschlüsse:</b>	Lautsprecher A oder B: 4 – 16 Ω A + B: 8 – 16 Ω Geeignet für Kopfhörer/Stereo-Kopfhörer

### ❑ Vorverstärker

<b>PREOUT-Ausgabe:</b>	0.7V
<b>Eingangsempfindlichkeit/ Eingangsimpedanz:</b>	PHONO (MM): 2,5 mV/47 kΩ CD, TUNER, AUX, Netzwerk, RECORDER: 110 mV/30 kΩ (SOURCE DIRECT OFF) 110 mV/16 kΩ (SOURCE DIRECT ON)
<b>RIAA-Abweichung:</b>	PHONO (MM): 20 Hz – 20 kHz ±0,5 dB

### ❑ Gesamtleistung

<b>Störabstand (IHF-A bewertet):</b>	PHONO (MM): 86 dB (Mit kurzgeschlossenen Eingangsanschlüssen, 5 mV Eingangssignal) CD, TUNER, AUX, Netzwerk, RECORDER: 107 dB (Eingangsanschlüsse kurzgeschlossen)
<b>Klangregelung:</b>	BASS: 100 Hz ±8 dB TREBLE: 10 kHz ±8 dB
<b>Lautstärke:</b>	100 Hz +6 dB, 10 kHz: +6 dB

### ❑ Allgemein

<b>Netzteil:</b>	230 V Wechselstrom, 50/60 Hz
<b>Leistungsverbrauch:</b>	200 W
<b>Stromverbrauch im Standby-Modus:</b>	0,3 W
<b>Steckdosen:</b>	3 Schaltersteckdosen, Gesamtleistung 100 W (0,43 A)

\* Änderung der technischen Angaben und des Designs zum Zwecke der Verbesserung ohne Ankündigung vorbehalten.

## ❑ PMA-520AE

### ❑ Leistungsendverstärker

<b>Nenn-Ausgangsleistung:</b>	2-Kanal-Antrieb (CD → SP OUT) 45 W + 45 W (8 Ω, 20 Hz – 20 kHz, T.H.D. 0,07 %) 70 W + 70 W (4 Ω, DIN, 1 kHz, T.H.D. 0,7 %)
<b>Dynamik-Leistung:</b>	
<b>Gesamtklirrfaktor:</b>	0,02 % (Nennausgang: –3 dB), 8 Ω, 1 kHz
<b>Ausgangsanschlüsse:</b>	Lautsprecher: 4 – 16 Ω Geeignet für Kopfhörer/Stereo-Kopfhörer

### ❑ Vorverstärker

<b>Equalizer-Verstärkerausgang: (PRE OUT-Anschlüsse)</b>	150 mV
<b>Eingangsempfindlichkeit/ Eingangsimpedanz:</b>	PHONO (MM): 2,5 mV/47 kΩ CD, TUNER, AUX, Netzwerk, RECORDER: 110 mV/30 kΩ (SOURCE DIRECT OFF) 110 mV/16 kΩ (SOURCE DIRECT ON)
<b>RIAA-Abweichung:</b>	PHONO (MM): 20 Hz – 20 kHz ±0,5 dB

### ❑ Gesamtleistung

<b>Störabstand (IHF-A bewertet):</b>	PHONO (MM): 84 dB (Mit kurzgeschlossenen Eingangsanschlüssen, 5 mV Eingangssignal) CD, TUNER, AUX, Netzwerk, RECORDER: 105 dB (Eingangsanschlüsse kurzgeschlossen)
<b>Klangregelung:</b>	BASS: 100 Hz ±8 dB TREBLE: 10 kHz ±8 dB
<b>Lautstärke:</b>	100 Hz +6 dB, 10 kHz: +6 dB

### ❑ Allgemein

<b>Netzteil:</b>	230 V Wechselstrom, 50/60 Hz
<b>Leistungsverbrauch:</b>	185 W
<b>Stromverbrauch im Standby-Modus:</b>	0,3 W
<b>Steckdose:</b>	1 Schaltersteckdose, Gesamtleistung 100 W (0,43 A)

\* Änderung der technischen Angaben und des Designs zum Zwecke der Verbesserung ohne Ankündigung vorbehalten.

## Index

### **A**

Anschluss	
Lautsprecher	4
Netzkabel	8
Player	7
PRE OUT-Buchsen (nur PMA-720AE)	7
Recorder	8
Anschlusskabel	4

### **B**

BALANCE	13
BASS	13
Batterien	17
Bi-Verkabelung	6, 17

### **F**

Fernbedienung	15
---------------	----

### **I**

INPUT SELECTOR	10
----------------	----

### **K**

Kabel	
Audiokabel	4
Lautsprecherkabel	4

### **L**

Lautsprecher-Impedanz	5, 17
Lautsprecherkabel	4
LOUDNESS	11

### **N**

Netzkabel	8
-----------	---

### **S**

Schutzschaltung	5, 17
Source Direct	17
SOURCE DIRECT	10
SPEAKERS A/B	13
Standby-Automatik	11
Stumm	10

### **T**

Ton einstellen	10
TREBLE	13

### **V**

VOLUME	13
--------	----

## Abmessungen

