

KRUPS

Perfektion der Leidenschaft.

SORTIMENTSÜBERSICHT 2/2013

gültig ab 01.09.2013

DEUTSCHLAND / ÖSTERREICH

KRUPS

Tradition & Innovation

Starke Marke, starkes Image

Seit über 150 Jahren steht die Marke Krups für Produkte von höchstem technischen Anspruch und kompromissloser Qualität. Sie vermittelt Professionalität, Zuverlässigkeit, Langlebigkeit, Technologiekompetenz und Präzision. Die Traditionsmarke Krups gilt heute international als Inbegriff für deutsche Ingenieurskunst, Erfindergeist und Liebe zum Detail.

High-Tech-Tradition made in Germany

Mit Präzisionswaagen und einem kompromisslosen Qualitätsanspruch hat der Unternehmensgründer Robert Krups 1846 in Solingen den Mythos der Marke KRUPS begründet.

**„ Mein wichtigstes Ziel war stets,
den Gipfel technischer Perfektion zu erreichen. “**

Bestnoten in Verbrauchertests und zahlreiche Designauszeichnungen unterstreichen die Spitzenstellung der Marke in vielen Marktsegmenten.

Deutschland
www.krups.de

Österreich
www.krups.at

CUSTOMER SERVICE CENTER

Telefon: +49 (0) 69/85 04-4763
Telefax: +49 (0) 69/85 04-652/281

VERKAUFSINNENDIENST

Telefon: +43 (0) 1/890 3476
Telefax: +43 (0) 1/890 3476-99

TELESALES

Telefon: +49 (0) 69/85 04-4765
Telefax: +49 (0) 69/85 04-1990

TELESALES

Telefon: +43 (0)1/890 3476-4775
Telefax: +43 (0)1/890 3476-71

VERKAUFSFÖRDERUNG

Telefon: +49 (0) 69/85 04-253
Telefax: +49 (0) 69/85 04-386

SERVICE

www.beertender.at
info@krups.at
Krups Vertragspartner
siehe Service-Netz Rückseite

SERVICE

info@krups.de

Abkürzungen und spezielle Zeichen:

VE	= Verpackungseinheit (Stück)	HxBxT (cm)	= Höhe/Breite/Tiefe
PE	= Paletteneinheit (Stück)	UVP	= Unverbindliche Preisempfehlung des Herstellers in Euro
Gewicht	= Bruttogewicht in g (Stück)		

¹ im Juli 2013 bei einem repräsentativen Panel von ~7.000 Verbrauchern in Deutschland, die 15 Jahre und älter sind, durchgeführte Internetstudie auf Basis nominierter, innovativer Produkte von nationalen und internationalen Marken (Kategorie), die im Einzelhandel verkauft werden.

Preisänderungen, Irrtum und Druckfehler sowie Änderungen, die dem technischen Fortschritt dienen, vorbehalten.

Inhalt Produktprogramm 2/2013

Beertender	4
Nescafé® Dolce Gusto® Piccolo	5
Nescafé® Dolce Gusto® Melody® 3	6
Nescafé® Dolce Gusto® Circolo®	8
Nescafé® Dolce Gusto® Mini Me	9
Nescafé® Dolce Gusto® Genio2	11
Nescafé® Dolce Gusto® Melody® 3 Automatik	12
Nescafé® Dolce Gusto® Circolo® Automatik	14
Krups Frühstücksserie	16
Kaffee-Automat	16
Glas-Kaffeemaschinen ProAroma	17
Kaffeemaschine AromaCafé	18
Druckbrüh-Automaten	19
Doppel-Automaten	19
Wasserkocher	21
Kompakt-Toaster	22
Eierkocher	22
Zerkleinerer	23
Rührgeräte	24
Stabmixer	26
Eismaschine	26
Waffeleisen	27
Sandwichtoaster	27
Stand-Dosenöffner	28
Elektromesser	28
Folienschweissgerät	28
Schwebehaube	29
Espresso-Zubehör	29
Kaffeeautomaten-Zubehör	31
Isolierkannen	31
Espresso- und Kaffeeautomaten-Zubehör	33
Rührgeräte-Zubehör 3 Mix	34
Küchenmaschinen-Zubehör Serie 9000	36
Folienschweissgeräte-Zubehör	38
Speed-Service (nur in Deutschland möglich)	41
AGB Deutschland/Österreich (Lieferbedingungen)	42

PRODUKTPROGRAMM 2013

Gültig ab 01.09.2013

Bezeichnung	Art.-Nr. Farbe	VE	Stck. per Pal.	Bruttogew. g/Stck.	EAN-Code Verpackungsmaß H x B x T (in cm)	Beschreibung	UVP des Herstellers
-------------	----------------	----	----------------	--------------------	-------------------------------------------	--------------	---------------------

Beertender

Beertender B 95

VB 5100
Schwarz/
Chrom

1 16 8400



0 010942 208297

49,3 x 29,2 x 48,7

Nur in Österreich erhältlich!



- Einfachste Handhabung: Fass einsetzen, kühlen, ZAPFEN
- LC-Display auf dem Deckel
 - Volumenanzeige: 4 Stufen je nach Füllstand; Blinkfunktion beim Erreichen der untersten Ebene, um neues Fass vorzubereiten
 - 30-Tage-Frische-Garantie-Anzeige: zeigt die noch verbleibende Anzahl der Tage bis zum Ende der Frische Garantie an
 - Temperaturanzeige: Temperatur des Bieres innerhalb des Gerätes
 - Programmierte Wunschtemperatur wird angezeigt (Standardeinstellung 4 °C)
 - Trinkfertig-Anzeige: Glas-Symbol zeigt an, dass das Bier programmierte Temperatur erreicht hat
- Biertemperatur auf 2 °C, 4 °C und 6 °C wählbar
- Einfache Öffnungsmechanik
- Konstanter Druck im Fass für ein perfekt gezapftes Bier, automatisch gesteuert
- Zapfhahn für Rechts- und Links-Händer geeignet
- Professionelles Edelstahl-Tropfblech
- Edelstahl Ausschankröhrchen (abnehmbar)
- Abnehmbarer Zapfhebel (Kindersicherung)
- Minimaler Reinigungsaufwand – Perfekte Hygiene
- Minimaler Kontakt Bier-Sauerstoff, dadurch 30 Tage Haltbarkeit
- Abtropfgitter Spülmaschinen geeignet
- Max. Leistungsaufnahme 70 Watt

299,00 €

LC-Display









Einfache Handhabung





PRODUKTPROGRAMM 2013

Gültig ab 01.09.2013

Bezeichnung	Art.-Nr. Farbe	VE	Stck. per Pal.	Brutto-gew. g/Stck.	EAN-Code Verpackungsmaß H x B x T (in cm)	Beschreibung	UVP des Herstellers
NESCAFÉ® DOLCE GUSTO® PICCOLO 	KP 1009 Titanium	2	60	3400	 0 010942 210108 38,0 x 20,5 x 26,7	<ul style="list-style-type: none"> • Die platzsparende Kapselmaschine in einzigartigem Design • 15 bar Pumpendruck: Mit automatischer Druckregulierung für ein optimales Ergebnis und perfekten Milchschaum • Aluminium Thermoblock mit Edelstahl Verkleidung: Kein Vorheizen, keine Wartezeiten • Exklusives und sauberes Kapselsystem • Ein-/ Ausschalter mit Ring-LED • Magnetischer Kapselhalter • Energiesparmodus mit Abschaltautomatik nach 5 min (abschaltbar) • Einfachstes Bedienkonzept per Wahlhebel für heiße oder kalte Getränke: <ul style="list-style-type: none"> - Latte Macchiato, der Star unter den Spezialitäten - Latte Macchiato ungesüsst - Cappuccino, der beliebte Extra-Genuss - Cappuccino Ice - Espresso, der kleine Schwarze - Caffè Lungo, vollendeter Kaffeegenuss - Caffè Lungo mild - Chococino® für Freunde exklusiver Spezialitäten • Höhenverstellbare Abstellfläche aus Kunststoff für alle Tassen und Glasgrößen • Sicherheit: NUR mit Kapselhalter einsatzbereit • 0,6 Liter abnehmbarer Wassertank, leicht nachfüllbar • Welcomepack mit 6 Kapseln • 1500 Watt 	89,99 €
NESCAFÉ® DOLCE GUSTO® PICCOLO 	KP 1006 Rot	2	60	3400	 0 010942 210085 38,0 x 20,5 x 26,7	Wie KP 1009, jedoch • Farbdesign Rot	89,99 €
NESCAFÉ® DOLCE GUSTO® PICCOLO 	KP 1002 Weiß	2	60	3400	 0 010942 210061 38,0 x 20,5 x 26,7	Wie KP 1009, jedoch • Farbdesign Weiß	89,99 €

PRODUKTPROGRAMM 2013

Gültig ab 01.09.2013

Bezeichnung	Art.-Nr. Farbe	VE	Stck. per Pal.	Bruttogew. g/Stck.	EAN-Code Verpackungsmaß H x B x T (in cm)	Beschreibung	UVP des Herstellers
NESCAFÉ® DOLCE GUSTO® PICCOLO 	KP 1000 Schwarz/Matt	2	60	3400	 0 010942 211839 38,0 x 20,5 x 26,7	Wie KP 1009, jedoch • Farbdesign Schwarz/Matt	89,99 €



NESCAFÉ® DOLCE GUSTO® MELODY®3

NESCAFÉ® DOLCE GUSTO® MELODY®3  	KP 2209 Chocolate	2	40	4150	 0 010942 213567 35,4 x 23,8 x 36,4	Das Original – NEU erfunden! EMOTIONALER, MODERNER, KOMPAKTER <ul style="list-style-type: none"> • 15 bar Pumpendruck: Mit automatischer Druckregulierung für ein optimales Ergebnis und perfekten Milchschaum • Mehr Chromapplikationen • Aluminium Thermoblock mit Edelstahl Verkleidung: Kein Vorheizen, keine Wartezeiten • Magnetischer Kapselhalter mit komfortabler Einzugshilfe • Exklusives und sauberes Kapselsystem • Ein-/ Ausschalter mit grünem/rotem LED-Licht • Energiesparmodus mit Abschaltautomatik nach 5 min (abschaltbar) • Einfachstes Bedienkonzept per Wahlhebel für heiße oder kalte Getränke: <ul style="list-style-type: none"> - Latte Macchiato, der Star unter den Spezialitäten - Latte Macchiato ungesüsst - Cappuccino, der beliebte Extra-Genuss - Cappuccino Ice - Espresso, der kleine Schwarze - Caffè Lungo, vollendeter Kaffeegenuss - Caffè Lungo mild - Chococino® für Freunde exklusiver Spezialitäten • Sicherheit: NUR mit Kapselhalter einsatzbereit • Höhenverstellbare Abstellfläche aus Edelstahl für alle Tassen und Glasgrößen • 1,3 l abnehmbarer Wassertank, leicht nachfüllbar • Welcomepack mit 6 Kapseln • 1500 Watt 	119,99 €
----------------------------------------------------------------------------------------------------------------------------------------------------------------------------------------------------------------------	----------------------	---	----	------	-----------------------------------------------------------------------------------------------------------------------------	-------------------------------------------------------------------------------------------------------------------------------------------------------------------------------------------------------------------------------------------------------------------------------------------------------------------------------------------------------------------------------------------------------------------------------------------------------------------------------------------------------------------------------------------------------------------------------------------------------------------------------------------------------------------------------------------------------------------------------------------------------------------------------------------------------------------------------------------------------------------------------------------------------------------------------------------------------------------------------------------------------------------------------------------------------------------------------------------------------------------------------------------------------------------------------------------------------------------------------------------------------------------------------------------------------------------------------------------------------------------------------------------------------------------------------------	----------

PRODUKTPROGRAMM 2013

Gültig ab 01.09.2013

Bezeichnung	Art.-Nr. Farbe	VE	Stk. per Pal.	Bruttogew. g/Stck.	EAN-Code Verpackungsmaß H x B x T (in cm)	Beschreibung	UVP des Herstellers
NESCAFÉ® DOLCE GUSTO® MELODY®3	KP 2208 Schwarz/Matt	2	40	4150	 0 010942 213543 35,4 x 23,8 x 36,4	Wie KP 2209, jedoch • Farbdesign Schwarz/Matt	119,99 €
							
NESCAFÉ® DOLCE GUSTO® MELODY®3	KP 2205 Rot	2	40	4150	 0 010942 213666 35,4 x 23,8 x 36,4	Wie KP 2209, jedoch • Farbdesign Rot	119,99 €
							
NESCAFÉ® DOLCE GUSTO® MELODY®3	KP 2201 Ivory	2	40	4150	 0 010942 213550 35,4 x 23,8 x 36,4	Wie KP 2209, jedoch • Farbdesign Ivory	119,99 €
							

PRODUKTPROGRAMM 2013

Gültig ab 01.09.2013

Bezeichnung	Art.-Nr. Farbe	VE	Stck. per Pal.	Brutto-gew. g/Stck.	EAN-Code Verpackungsmaß H x B x T (in cm)	Beschreibung	UVP des Herstellers
-------------	----------------	----	----------------	---------------------	-------------------------------------------	--------------	---------------------

NESCAFÉ® DOLCE GUSTO® CIRCOLO®

<p>NESCAFÉ® DOLCE GUSTO® CIRCOLO®</p> <p>KP 5010 Schwarz/Matt</p>     <p>Magnetischer Kapselhalter, NUR mit Kapselhalter einsetzbar</p> <p>Abschaltautomatik</p> <p>Wahlhebel im Chromdesign</p>	<p>2 32 5500</p>  <p>0 010942 212850</p> <p>41,0 x 38,6 x 25,8</p>  <p>ETM TESTMAGAZIN - URTEIL Krups Dolce Gusto Circolo KP 5010 GUT 87,9 % Im Test: 17 Kaffeekapsel- & Kaffeepadmaschinen Testurteile: 2x sehr gut, 14x gut, 1x befriedigend Heft 03/2013</p>  <p>reddot design award honorable mention 2010</p>   <p>product design award 2010</p> <p>PRODUKT DES JAHRES 2010 <small>1000er Preis für den besten Verbraucher</small></p>	<p>Einzigartiges, innovatives Design</p> <ul style="list-style-type: none"> • Beleuchtetes Tassenpodest durch integrierte LED's • 15 bar Pumpendruck: Mit automatischer Druckregulierung für ein optimales Ergebnis und perfekten Milchschaum • Aluminium Thermoblock mit Edelstahl Verkleidung: Kein Vorheizen, keine Wartezeiten • Magnetischer Kapselhalter mit komfortabler Einzugschilfe • Exklusives und sauberes Kapselsystem • Ein-/ Ausschalter mit Ring-LED • Einfachstes Bedienkonzept per Wahlhebel für heiße oder kalte Getränke, z.B.: <ul style="list-style-type: none"> - Latte Macchiato, der Star unter den Spezialitäten - Latte Macchiato ungesüßt - Cappuccino, der beliebte Extra-Genuss - Cappuccino Ice (saisonal) - Espresso, der kleine Schwarze - Caffè Lungo, vollendeter Kaffeeegenuss - Caffè Lungo mild - Mocha - Chococino® für Freunde exklusiver Spezialitäten • Sicherheit: NUR mit Kapselhalter einsetzbar • Energiesparmodus mit Abschaltautomatik nach 5 min (abschaltbar) • Höhenverstellbare Abstellfläche aus Edelstahl für alle Tassen und Glasgrößen • 1,3 l abnehmbarer Wassertank, leicht nachfüllbar • Welcomepack mit 12 Kapseln • 1500 Watt 	<p>149,99 €</p>
<p>NESCAFÉ® DOLCE GUSTO® CIRCOLO®</p> <p>KP 5002 White & Chocolate</p> 	<p>2 32 5500</p>  <p>0 010942 209096</p> <p>41,0 x 38,6 x 25,8</p>  <p>reddot design award honorable mention 2010</p>   <p>product design award 2010</p> <p>PRODUKT DES JAHRES 2010 <small>1000er Preis für den besten Verbraucher</small></p>	<p>Wie KP 5010, jedoch</p> <ul style="list-style-type: none"> • Farbdesign White & Chocolate 	<p>149,99 €</p>
<p>NESCAFÉ® DOLCE GUSTO® CIRCOLO®</p> <p>KP 5000 Charcoal Grey</p> 	<p>2 32 5500</p>  <p>0 010942 209188</p> <p>41,0 x 38,6 x 25,8</p>  <p>reddot design award honorable mention 2010</p>   <p>product design award 2010</p> <p>PRODUKT DES JAHRES 2010 <small>1000er Preis für den besten Verbraucher</small></p>	<p>Wie KP 5010, jedoch</p> <ul style="list-style-type: none"> • Farbdesign Charcoal Grey 	<p>149,99 €</p>

PRODUKTPROGRAMM 2013

Gültig ab 01.09.2013

Bezeichnung	Art.-Nr. Farbe	VE	Stck. per Pal.	Brutto-gew. g/Stck.	EAN-Code Verpackungsmaß H x B x T (in cm)	Beschreibung	UVP des Herstellers
-------------	----------------	----	----------------	---------------------	-------------------------------------------	--------------	---------------------

NESCAFÉ® DOLCE GUSTO® Mini ME

NESCAFÉ®
DOLCE GUSTO®
Mini Me

KP 1208
Black/
Anthrazit

2 60 3650



0 010942 215455

37,5 x 19,4 x 30,5

NEU

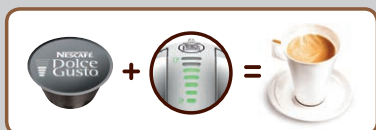

- **Die kompakte Kapselmaschine in einzigartigem Design***
- 15 bar Pumpendruck: Mit automatischer Druckregulierung für ein optimales Ergebnis und perfekten Milchschaum
- Automatische Füllmengenkontrolle
- Magnetischer Wahlhebel für eine einfache Dosierung: manuell oder automatisch für alle NESCAFÉ DOLCE GUSTO Getränke
 - Latte Macchiato, der Star unter den Spezialitäten
 - Cappuccino, der beliebte Extra-Genuss
 - Chai Tea Latte
 - Espresso, der kleine Schwarze
 - Caffè Lungo, vollendeter Kaffeegenuss
 - Nesquik®
 - Chococino® für Freunde exklusiver Spezialitäten
 - Cappuccino Ice (saisonal)
- Dosierungsanzeige auf den Kapseln und Kapselverpackungen
- Eingravierter NDG-Schriftzug
- Energiesparmodus mit Abschaltautomatik nach 5 min (abschaltbar)
- Heiß- und Kaltgetränke Auswahl
- Magnetischer Kapselhalter
- Exklusives und sauberes Kapselsystem
- Höhenverstellbare Abstellfläche für alle Tassen und Glasgrößen
- Ein-/ Ausschalter mit Ring-LED
- Sicherheit: NUR mit Kapselhalter einsatzbereit
- 0,8 Liter abnehmbarer Wassertank, leicht nachfüllbar
- Welcomepack mit 6 Kapseln
- 1500 Watt

119,99 €

*mit automatischer Füllmengenkontrolle

PRODUKTPROGRAMM 2013

Gültig ab 01.09.2013



Bezeichnung	Art.-Nr. Farbe	VE	Stck. per Pal.	Bruttogew. g/Stck.	EAN-Code Verpackungsmaß H x B x T (in cm)	Beschreibung	UVP des Herstellers
NESCAFÉ® DOLCE GUSTO® Mini Me  	KP 1206 Purple/Grey	2	60	3650	 0 010942 215530 37,5 x 19,4 x 30,5 	Wie KP 1208, jedoch • Farbdesign Purple/Grey	119,99 €
NESCAFÉ® DOLCE GUSTO® Mini Me  	KP 1205 Red/Grey	2	60	3650	 0 010942 215509 37,5 x 19,4 x 30,5 	Wie KP 1208, jedoch • Farbdesign Red/Grey	119,99 €
NESCAFÉ® DOLCE GUSTO® Mini Me  	KP 1201 Grey/White	2	60	3650	 0 010942 215424 37,5 x 19,4 x 30,5 	Wie KP 1208, jedoch • Farbdesign Grey/White	119,99 €



PRODUKTPROGRAMM 2013

Gültig ab 01.09.2013

Bezeichnung	Art.-Nr. Farbe	VE	Stck. per Pal.	Brutto-gew. g/Stck.	EAN-Code Verpackungsmaß H x B x T (in cm)	Beschreibung	UVP des Herstellers
-------------	----------------	----	----------------	---------------------	-------------------------------------------	--------------	---------------------

NESCAFÉ® DOLCE GUSTO® GENIO2

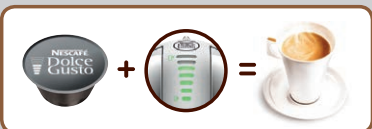
<p>NESCAFÉ® DOLCE GUSTO® GENIO2</p> <p>Art.-Nr. KP 1608 Farbe Schwarz Matt</p> <p>NEU</p>  	<p>2 40 4200</p>  <p>0 010942 215561</p> <p>39,0 x 20,7 x 38,2</p>	<ul style="list-style-type: none"> • Die platzsparende Kapselmaschine in einzigartigem Design - mit automatischer Füllmengenkontrolle • 15 bar Pumpendruck: Mit automatischer Druckregulierung für ein optimales Ergebnis und perfekten Milchschaum • Automatische Füllmengenkontrolle • Magnetischer Wahlhebel für eine einfache Dosierung: manuell oder automatisch für alle NESCAFÉ DOLCE GUSTO Getränke <ul style="list-style-type: none"> - Latte Macchiato, der Star unter den Spezialitäten - Cappuccino, der beliebte Extra-Genuss - Chai Tea Latte - Espresso, der kleine Schwarze - Caffè Lungo, vollendeter Kaffeegenuss - Nesquik® - Chococino® für Freunde exklusiver Spezialitäten - Cappuccino Ice (saisonal) • NEU: XL Funktion • Dosierungsanzeige auf den Kapseln und Kapselverpackungen • Energiesparmodus mit Abschaltautomatik nach 5 min (abschaltbar) • Heiß- und Kaltgetränke Auswahl • Magnetischer Kapselhalter • Exklusives und sauberes Kapselsystem • Ein-/ Ausschalter mit Ring-LED • Höhenverstellbare Abstellfläche für alle Tassen und Glasgrößen • Sicherheit: NUR mit Kapselhalter einsatzbereit • 1 Liter abnehmbarer Wassertank, leicht nachfüllbar • Welcomepack mit 6 Kapseln • 1500 Watt 	<p>139,99 €</p>
----------------------------------------------------------------------------------------------------------------------------------------------------------------------------------------------------------------------------------------------------------------------------------	-----------------------------------------------------------------------------------------------------------------------------------------------------	------------------------------------------------------------------------------------------------------------------------------------------------------------------------------------------------------------------------------------------------------------------------------------------------------------------------------------------------------------------------------------------------------------------------------------------------------------------------------------------------------------------------------------------------------------------------------------------------------------------------------------------------------------------------------------------------------------------------------------------------------------------------------------------------------------------------------------------------------------------------------------------------------------------------------------------------------------------------------------------------------------------------------------------------------------------------------------------------------------------------------------------------------------------------------------------------------------------------------------------------------------------------------------------------------------------------------------------------------------------------------------------------------------------------------------------------------------------------------------------	-----------------

<p>NESCAFÉ® DOLCE GUSTO® GENIO2</p> <p>Art.-Nr. KP 1605 Farbe Rot Metallic</p> <p>NEU</p>  	<p>2 40 4200</p>  <p>0 010942 215547</p> <p>39,0 x 20,7 x 38,2</p>	<p>Wie KP 1608, jedoch</p> <ul style="list-style-type: none"> • Farbdesign Rot Metallic 	<p>139,99 €</p>
-------------------------------------------------------------------------------------------------------------------------------------------------------------------------------------------------------------------------------------------------------------------------------------	-------------------------------------------------------------------------------------------------------------------------------------------------------	--------------------------------------------------------------------------------------------------------	-----------------



PRODUKTPROGRAMM 2013

Gültig ab 01.09.2013

Bezeichnung	Art.-Nr. Farbe	VE	Stck. per Pal.	Bruttogew. g/Stck.	EAN-Code Verpackungsmaß H x B x T (in cm)	Beschreibung	UVP des Herstellers
NESCAFÉ® DOLCE GUSTO® GENIO2	KP 160T Titanium	2	40	4200	0 010942 215554 39,0 x 20,7 x 38,2	Wie KP 1608, jedoch • Farbdesign Titanium	139,99 €

NEU



+

=

NESCAFÉ® DOLCE GUSTO® MELODY®3 AUTOMATIK

NESCAFÉ® DOLCE GUSTO® MELODY®3 AUTOMATIK	KP 230 T Titanium	2	40	4150	0 010942 213659 35,4 x 23,8 x 36,4	<p>Das Original – NEU erfunden! EMOTIONALER, MODERNER, KOMPAKTER Jetzt mit automatischer Füllmengenkontrolle!</p> <ul style="list-style-type: none"> • 15 bar Pumpendruck: Mit automatischer Druckregulierung für ein optimales Ergebnis und perfekten Milchschaum • Aluminium Thermoblock mit Edelstahl Verkleidung: Kein Vorheizen, keine Wartezeiten • Magnetischer Kapselhalter mit komfortabler Einzugshilfe • Ein-/ Ausschalter mit grünem/rotem LED-Licht • Energiesparmodus mit Abschaltautomatik nach 5 min (abschaltbar) • Intuitives Konzept per Bedienrad mit Skala zur Voreinstellung der Füllmenge für alle NESCAFÉ DOLCE GUSTO Getränke <ul style="list-style-type: none"> - Latte Macchiato, der Star unter den Spezialitäten - Cappuccino, der beliebte Extra-Genuss - Chai Tea Latte - Espresso, der kleine Schwarze - Caffè Lungo, vollendeter Kaffeegenuss - Nesquik® - Chococino® für Freunde exklusiver Spezialitäten - Cappuccino Ice (saisonal) • Dosierungsanzeige auf den Kapseln und Kapselverpackungen • Exklusives und sauberes Kapselsystem • Heiß- und Kaltgetränke Auswahl • Sicherheit: NUR mit Kapselhalter einsatzbereit • Höhenverstellbare Abstellfläche aus Edelstahl für alle Tassen und Glasgrößen • 1,3 l abnehmbarer Wassertank, leicht nachfüllbar • Welcomepack mit 6 Kapseln • 1500 Watt 	159,99 €
------------------------------------------------	----------------------	---	----	------	---------------------------------------	-----------------------------------------------------------------------------------------------------------------------------------------------------------------------------------------------------------------------------------------------------------------------------------------------------------------------------------------------------------------------------------------------------------------------------------------------------------------------------------------------------------------------------------------------------------------------------------------------------------------------------------------------------------------------------------------------------------------------------------------------------------------------------------------------------------------------------------------------------------------------------------------------------------------------------------------------------------------------------------------------------------------------------------------------------------------------------------------------------------------------------------------------------------------------------------------------------------------------------------------------------------------------------------------------------------------------------------------------------------------------------------------------------------------------------------------------------------------------------------------------------------------------------------------------------------------	----------







+

=

PRODUKTPROGRAMM 2013

Gültig ab 01.09.2013

Bezeichnung	Art.-Nr. Farbe	VE	Stck. per Pal.	Bruttogew. g/Stck.	EAN-Code Verpackungsmaß H x B x T (in cm)	Beschreibung	UVP des Herstellers
NESCAFÉ® DOLCE GUSTO® MELODY®3 AUTOMATIK 	KP 2308 Schwarz/Matt	2	40	4150	 0 010942 213697 35,4 x 23,8 x 36,4	Wie KP 230 T, jedoch • Farbdesign Schwarz/Matt	159,99 €
 							
NESCAFÉ® DOLCE GUSTO® MELODY®3 AUTOMATIK 	KP 2305 Rot Metal	2	40	4150	 0 010942 213673 35,4 x 23,8 x 36,4	Wie KP 230 T, jedoch • Farbdesign Rot Metal	159,99 €
 							

PRODUKTPROGRAMM 2013

Gültig ab 01.09.2013

Bezeichnung	Art.-Nr. Farbe	VE	Stck. per Pal.	Brutto-gew. g/Stck.	EAN-Code Verpackungsmaß H x B x T (in cm)	Beschreibung	UVP des Herstellers
-------------	----------------	----	----------------	---------------------	-------------------------------------------	--------------	---------------------

NESCAFÉ® DOLCE GUSTO® CIRCOLO® AUTOMATIK

NESCAFÉ®
DOLCE GUSTO®
CIRCOLO® AUTOMATIK

KP 510 T
Titanium

2 32 5800



0 010942 212812

41,6 x 38,6 x 26,8



ETW TESTMAGAZIN - URTEIL	
Krups Nescafé Dolce Gusto Circolo FS KP 510T	
SEHR GUT	93,5 %
Kaffeekapselmaschine im Einzeltest	04/2012

- **Die Kapselmaschine für Design-Liebhaber mit automatischer Füllmengenkontrolle**
- 15 bar Pumpendruck: Mit automatischer Druckregulierung für ein optimales Ergebnis und perfekten Milchschaum
- Aluminium Thermoblock mit Edelstahl Verkleidung: Kein Vorheizen, keine Wartezeiten
- Intuitives Konzept per Bedienrad mit Skala zur Voreinstellung der Füllmenge für alle NESCAFÉ DOLCE GUSTO Getränke
 - Latte Macchiato, der Star unter den Spezialitäten
 - Cappuccino, der beliebte Extra-Genuss
 - Chai Tea Latte
 - Espresso, der kleine Schwarze
 - Caffè Lungo, vollendeter Kaffeegenuss
 - Nesquik®
 - Chococino® für Freunde exklusiver Spezialitäten
 - Cappuccino Ice (saisonal)
- Exklusives und sauberes Kapselsystem
- Dosierungsanzeige auf den Kapseln und Kapselverpackungen
- Beleuchtetes Tassenpodest durch integrierte LED's
- Heiß- und Kaltgetränke Auswahl
- Magnetischer Kapselhalter mit komfortabler Einzugshilfe
- Ein-/ Ausschalter mit Ring-LED
- Energiesparmodus mit Abschaltautomatik nach 5 min (abschaltbar)
- Sicherheit: NUR mit Kapselhalter einsatzbereit
- Höhenverstellbare Abstellfläche aus Edelstahl für alle Tassen und Glasgrößen
- 1,3 l abnehmbarer Wassertank, leicht nachfüllbar
- Starterset mit 12 Kapseln
- 1500 Watt

179,99 €

PRODUKTPROGRAMM 2013

Gültig ab 01.09.2013

Bezeichnung	Art.-Nr. Farbe	VE	Stck. per Pal.	Bruttogew. g/Stck.	EAN-Code Verpackungsmaß H x B x T (in cm)	Beschreibung	UVP des Herstellers
NESCAFÉ® DOLCE GUSTO® CIRCOLO® AUTOMATIK   	KP 5108 Schwarz/Matt	2	32	5800	 0 010942 214182 41,6 x 26,8 x 38,6	Wie KP 510 T, jedoch • Farbdesign Schwarz/Matt	179,99 €
NESCAFÉ® DOLCE GUSTO® CIRCOLO® AUTOMATIK   	KP 5105 Rot	2	32	5800	 0 010942 212836 41,6 x 38,6 x 26,8	Wie KP 510 T, jedoch • Farbdesign Rot	179,99 €

ETM TESTMAGAZIN - URTEIL

Krups Nescafé Dolce Gusto Circolo FS KP 5105* (daugliches Modell)

SEHR GUT	93,5 %
<small>Kaffeekapselmaschine im Einzeltest</small>	<small>04/2012</small>

* Daugleich mit dem getesteten Modell
Krups Nescafé Dolce Gusto Circolo FS KP 510T

PRODUKTPROGRAMM 2013

Gültig ab 01.09.2013

KRUPS FRÜHSTÜCKSSERIE

ProAroma/Classic (Schwarz)		(Weiß)	
			
F 309 4C	FLA 143	F 309 7C	FLA 141
			
	F 151 15		F 151 70

KAFFEE-AUTOMAT

<p>ProAroma Plus Chrom</p> <p>NEU</p>  <p>KM 3108 Schwarz/ Aluminium</p>	<p>2 40 3600</p>  <p>0 010942 215332</p> <p>38,0 x 32,9 x 28,5</p> <p>Produktvideo ansehen:</p> 	<p>Der erste Kaffeeautomat von KRUPS mit integriertem Milchaufschäumer – für vielfältigen Kaffee & Milch-Genuss</p> <p>Hochwertige Filterkaffeemaschine</p> <ul style="list-style-type: none"> • Für frisch gebrühten Kaffee • Heißbrühsystem • Tropf-Stopp • Warmhalte-Platte • Herausnehmbarer Filterhalter • Gut ablesbare Wasserstandsanzeige • 10 Tassen Fassungsvermögen (1 Liter) <p>Integrierter Milchaufschäumer</p> <ul style="list-style-type: none"> • Für die Zubereitung von heißer Milch (Kapazität bis zu 250 ml) oder Milchschaum (Kapazität bis zu 230 ml) • Aluminium-Gehäuse • 2 Markierungen für die max. Füllmenge (heiße Milch / Milchschaum) • Einfache Reinigung <p>Kaffeemaschine und Milchaufschäumer sind auch separat nutzbar.</p> <p>Lieferumfang:</p> <ul style="list-style-type: none"> • Filterkaffeeautomat Cafe&Latte • Rezeptbuch (10 Rezepte zur Demonstration der Vielfältigkeit der Cafe&Latte) • Easy Latte Macchiato Zubehör • 1460 Watt 	<p>150,00 €</p>
	 <p>Easy Latte Macchiato Zubehör</p>  <p>Rezeptbuch für Cafe&Latte</p> 		

PRODUKTPROGRAMM 2013

Gültig ab 01.09.2013

Bezeichnung	Art.-Nr. Farbe	VE	Stk. per Pal.	Bruttogew. g/Stck.	EAN-Code Verpackungsmaß H x B x T (in cm)	Beschreibung	UVP des Herstellers
-------------	----------------	----	---------------	--------------------	-------------------------------------------	--------------	---------------------

GLAS-KAFFEEMASCHINEN PROAROMA



<p>ProAroma Plus Chrom</p> 	<p>F MD3 44 Schwarz/ Chrom</p> <p>passender Glaskrug: Art.-Nr. F 15B 0F</p>	3	48	2851	 0 010942 202530 35,8 x 22,9 x 25,5	<ul style="list-style-type: none"> • Easy Open-Schwenkfilter aus gebürstetem Edelstahl • Aromawahlschalter • Heißbrühsystem • Glaskanne mit Scharnierdeckel und Tassenmarkierung mikrowellen- und spülmaschinengeeignet • Warmhalteplatte • Wasserstandsanzeige mit Lupeneffekt • Blau beleuchteter Ein-/Ausschalter • Tropf-Stopp • Kabelfach • Nachrüstbarer Duofilter (Chlor- und Kalkfilter), nicht im Lieferumfang • 10 Tassen Fassungsvermögen (1,25 l) • 1100 Watt 	64,99 €
<p>ProAroma Plus</p> 	<p>F MD2 44 Schwarz</p> <p>passender Glaskrug: Art.-Nr. F 15B 0F</p>	3	48	2705	 0 010942 203346 35,8 x 22,9 x 25,5	<p>Wie F MD3 44, jedoch</p> <ul style="list-style-type: none"> • Easy Open-Schwenkfilter in schwarz 	59,99 €
<p>ProAroma Plus</p> 	<p>F MD2 41 Weiß</p> <p>passender Glaskrug: Art.-Nr. F 15B 0F</p>	3	48	2696	 0 010942 203353 35,8 x 22,9 x 25,5	<p>Wie F MD3 44, jedoch</p> <ul style="list-style-type: none"> • Easy Open-Schwenkfilter in weiß 	59,99 €

PRODUKTPROGRAMM 2013

Gültig ab 01.09.2013

Bezeichnung	Art.-Nr. Farbe	VE	Stck. per Pal.	Bruttogew. g/Stck.	EAN-Code Verpackungsmaß H x B x T (in cm)	Beschreibung	UVP des Herstellers
ProAroma 	F 309 7C Weiß	3	90	2767	 0 010942 12 1312 33,2 x 26,0 x 21,9	<ul style="list-style-type: none"> • Edle Kombination aus matten und glänzenden Elementen • Exklusives Erscheinungsbild: stabiler Filterhalter mit glatter Oberfläche • Moderne Akzente: neue Skalierung, mattierter Griff für den Glaskrug • Warmhalteplatte • Heißbrühsystem • Tropf-Stopp • 2-teiliger Doppelwand-Schwenkfilter, öffnet auf Knopfdruck automatisch • Wasserstandsanzeige mit Lupeneffekt • 10 Tassen Fassungsvermögen (1,25 l) • 1100 Watt 	44,99 €
	passender Glaskrug: Art.-Nr. F 034 						
ProAroma 	F 309 4C Schwarz	3	90	2767	 0 010942 12 1305 33,2 x 26,0 x 21,9	Wie F 309 7C, jedoch • Farbdesign Schwarz	44,99 €
	passender Glaskrug: Art.-Nr. F 034 						

KAFFEEMASCHINE AROMACAFÉ





AromaCafé 5 	F 183 76 Weiß	3	126	1667	 0 010942 114512 27,4 x 24,2 x 19,2	<ul style="list-style-type: none"> • Heißbrühsystem • Schwenkfilter • Warmhalteplatte • Tropf-Stopp • Aromaverschlussdeckel • Wasserstandsanzeige mit Lupeneffekt • 5 Tassen • 850 Watt 	44,99 €
	passender Glaskrug: Art.-Nr. F 047 						

PRODUKTPROGRAMM 2013

Gültig ab 01.09.2013

Bezeichnung	Art.-Nr. Farbe	VE	Stk. per Pal.	Bruttogew. g/Stck.	EAN-Code Verpackungsmaß H x B x T (in cm)	Beschreibung	UVP des Herstellers
-------------	----------------	----	---------------	--------------------	-------------------------------------------	--------------	---------------------

DRUCKBRÜH-AUTOMATEN

<p>T 8.2</p>  	<p>KM 4681 Weiß</p>	3	45	2750	 0 010942 215004 35,2 x 24,9 x 22,8	<ul style="list-style-type: none"> • Extravagantes Design • Druckbrühsystem für mokkaähnlichen Geschmack • Neuer Sicherheitsverschluss • Neues Justierungs-System für ein einfaches Einsetzen der Kanne • Aromaschützende Filterkammer • Heizelement und Wasserbehälter aus Edelstahl • Fassungsvermögen des Wasserbehälters: 1 l (8 bis 12 Tassen) • Beleuchteter Ein-/Ausschalter • Kabelaufwicklung • 850 Watt 	149,99 €
	<p>passender Glaskrug: Art.-Nr. F 046</p>	  <p>Druckbrühsystem Fassungsvermögen: 1L</p>					

<p>T 8.2</p>  	<p>KM 4688 Schwarz</p>	3	45	2750	 0 010942 214991 35,2 x 24,9 x 22,8	<p>Wie KM 4861, jedoch</p> <ul style="list-style-type: none"> • Farbdesign Schwarz 	149,99 €
	<p>passender Glaskrug: Art.-Nr. F 046</p>	  <p>Druckbrühsystem Fassungsvermögen: 1L</p>					

DOPPEL-AUTOMATEN

<p>Duotheke</p>  	<p>KT 8501 Schwarz</p>	2	40	4190	 3 045386 362455 37,0 x 37,4 x 26,6	<p>Duotheke Therm für doppelten Kaffeegenuss</p> <ul style="list-style-type: none"> • Doppelautomat Kaffee mit Isolierkannen für doppelten Kaffeegenuss • Fassungsvermögen 2 x 8 Tassen • Geschlossenes Kannen-Filter-System • Isolierkannen mit Tropfschutz-Ring und Vakuumglaskolben • 2 Wasserstandsanzeigen • 2 x 850 Watt 	189,99 €
	<p>passende Kanne: Art.-Nr. F 281</p>	  					

PRODUKTPROGRAMM 2013

Gültig ab 01.09.2013





Bezeichnung	Art.-Nr. Farbe	VE	Stck. per Pal.	Bruttogew. g/Stck.	EAN-Code Verpackungsmaß H x B x T (in cm)	Beschreibung	UVP des Herstellers
Duotheke Plus 	KM 8501 Weiß passender Glaskrug: Art.-Nr. F 034	2	40	4190	 3 045386 362448 37,4 x 37,0 x 26,6	<ul style="list-style-type: none"> • Kombiautomat Kaffee/Tee • Fassungsvermögen 2 x 10 Tassen • 2 Schwenkfilter mit Tropfverschluss • Teamatic-Filter • Aromaverstärkung für kleine Mengen • 2 Wasserstandsanzeigen mit Lupeneffekt • Aromaverschlussdeckel • Beleuchteter Ein-/Ausschalter • Verstärkung für kleine Mengen • 2 x 1100 Watt 	149,99 €
							
Duotheke Plus 	KM 8508 Schwarz passender Glaskrug: Art.-Nr. F 034	2	40	4190	 3 045386 362431 37,4 x 37,0 x 26,6	<ul style="list-style-type: none"> • Kombiautomat Kaffee/Tee • Fassungsvermögen 2 x 10 Tassen • 2 Schwenkfilter mit Tropfverschluss • Teamatic-Filter • Aromaverstärkung für kleine Mengen • 2 Wasserstandsanzeigen mit Lupeneffekt • Aromaverschlussdeckel • Beleuchteter Ein-/Ausschalter • Verstärkung für kleine Mengen • 2 x 1100 Watt 	149,99 €
							

PRODUKTPROGRAMM 2013

Gültig ab 01.09.2013

Bezeichnung	Art.-Nr. Farbe	VE	Stk. per Pal.	Bruttogew. g/Stck.	EAN-Code Verpackungsmaß H x B x T (in cm)	Beschreibung	UVP des Herstellers
-------------	----------------	----	---------------	--------------------	-------------------------------------------	--------------	---------------------

WASSERKOCHER

<p>Wasserkocher ProEdition Plus Chrom</p> <p>FLF2 44 Schwarz/Chrom</p> 	<p>4 96 1650</p>  <p>0 010942 203025</p> <p>24,9 x 18,9 x 18,9</p>    <p>verschiebbare Ausgusstülle Abgedecktes Heizelement Sicherheitsdeckel</p>	<ul style="list-style-type: none"> • Gebürstete Edelstahlflächen • Neuartiges, patentiertes Sicherheitssystem • Abgedecktes Heizelement • Kabellos, 360°-Sockel • Herausnehmbarer Anti-Kalk-Filter • 2 außen liegende Wasserstandsanzeigen • Blau beleuchteter Ein-/Ausschalter • Kochstoppautomatik und manuelle Abschaltmöglichkeit • Trockengeh-/Überhitzungsschutz • 1,6 l Fassungsvermögen • 2200 Watt 	<p>59,99 €</p>
<p>AquaControl Plus</p> <p>FLA1 43 Schwarz</p> 	<p>6 72 1840</p>  <p>0 010942 200192</p> <p>29,4 x 22,0 x 21,0</p>    <p>360°-Sockel Verdecktes Heizelement Anti-Kalkfilter</p>	<ul style="list-style-type: none"> • Abgedecktes Heizelement • Kabellos, 360°-Sockel • Herausnehmbarer Anti-Kalk-Filter • Große Wasserstandsanzeige • Verriegelbarer Sicherheitsdeckel mit Scharnieren • Ein-/Ausschalter mit Kontrollleuchte • Kochstoppautomatik und manuelle Abschaltmöglichkeit • Trockengeh-/Überhitzungsschutz • 1,7 l Fassungsvermögen • 2200 Watt 	<p>44,99 €</p>
<p>AquaControl Plus</p> <p>FLA1 41 Weiß</p> 	<p>6 72 1840</p>  <p>0 010942 200185</p> <p>29,4 x 22,0 x 21,0</p>    <p>360°-Sockel Verdecktes Heizelement Anti-Kalkfilter</p>	<p>Wie F LA1 43, jedoch • Farbdesign Weiß</p>	<p>44,99 €</p>

PRODUKTPROGRAMM 2013

Gültig ab 01.09.2013

Bezeichnung	Art.-Nr. Farbe	VE	Stck. per Pal.	Bruttogew. g/Stck.	EAN-Code Verpackungsmaß H x B x T (in cm)	Beschreibung	UVP des Herstellers
-------------	----------------	----	----------------	--------------------	-------------------------------------------	--------------	---------------------

KOMPAKT-TOASTER

<p>ToastControl Classic C F 151 70 Weiß</p> 	<p>6 72 1780</p>  <p>0 010942 116424</p> <p>21,8 x 29,3 x 20,5</p>	<ul style="list-style-type: none"> • Kompakt-Toaster • Elektronische Bräunungsgradkontrolle mit 6 Bräunungsstufen, inkl. Aufknusper- und Stoppfunktion • 2 Toastschlitze (135 x 25 x 120) • Variotechnik (zentriert Brotscheiben ihrer Dicke entsprechend) • Hebe-Funktion zur sicheren Entnahme kleiner Brotscheiben • Integrierter Brötchenröstaufsatz • Automatische Abschaltung bei Verkleben einer Brotscheibe • Krümelschublade • Wärmeisoliertes Gehäuse • 700 Watt 	<p>41,99 €</p>
------------------------------------------------------------------------------------------------------------------------------------------	-----------------------------------------------------------------------------------------------------------------------------------------------------	----------------------------------------------------------------------------------------------------------------------------------------------------------------------------------------------------------------------------------------------------------------------------------------------------------------------------------------------------------------------------------------------------------------------------------------------------------------------------------------------------------------------------------------------------------------------------	----------------

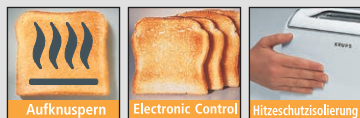

<p>ToastControl Classic C F 151 15 Schwarz</p> 	<p>6 72 1750</p>  <p>3 045385 721109</p> <p>21,3 x 28,6 x 19,8</p>	<p>Wie F 151 70, jedoch</p> <ul style="list-style-type: none"> • Farbdesign Schwarz 	<p>41,99 €</p>
-----------------------------------------------------------------------------------------------------------------------------------------------	-------------------------------------------------------------------------------------------------------------------------------------------------------	----------------------------------------------------------------------------------------------------	----------------

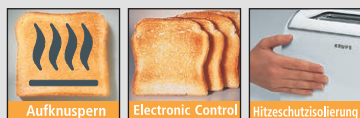



EIERKOCHER

<p>Ovomat Super F 230 70 Weiß</p> 	<p>6 252 1000</p>  <p>0 010942 100652</p> <p>19,7 x 15,8 x 13,9</p> <div data-bbox="518 1800 783 2018" data-label="Complex-Block"> <p>TESTURTEIL</p> <p>Haus & Garten Test 3.2012</p> <p>(2,3) gut</p> <p>Krups Ovomat F230</p> <p>Schneller, gut verarbeiteter Eierkocher</p> </div>	<ul style="list-style-type: none"> • Kocht bis zu 7 Eier • Leuchtschalter • Warmhalte-Funktion • Wasserdosierer mit integriertem Ei-Pick • Klarsichthaube • Eierhalter • Summersignal • Ein-/Ausschalter • Kabelaufwicklung • 400 Watt 	<p>42,99 €</p>
----------------------------------------------------------------------------------------------------------------------------------	----------------------------------------------------------------------------------------------------------------------------------------------------------------------------------------------------------------------------------------------------------------------------------------------------------------------------------------------------------------------------------------------------------	----------------------------------------------------------------------------------------------------------------------------------------------------------------------------------------------------------------------------------------------------------------------------------------------------------------------------------------	----------------

PRODUKTPROGRAMM 2013

Gültig ab 01.09.2013

Bezeichnung	Art.-Nr. Farbe	VE	Stck. per Pal.	Bruttogew. g/Stck.	EAN-Code Verpackungsmaß H x B x T (in cm)	Beschreibung	UVP des Herstellers								
Ovomat Special	F 233 70 Weiß	6	168	1000	 0 010942 1100669 20,4 x 19,4 x 13,1	<ul style="list-style-type: none"> • Kocht bis zu 7 Eier • Wasserdosierer mit integriertem Ei-Pick • Klarsichthaube • Eierhalter • Summersignal • Ein-/Ausschalter • Kabelaufwicklung • 350 Watt 	37,99 €								
<table border="1" style="width: 100%; text-align: center;"> <tr> <td colspan="2">TESTMAGAZIN - URTEIL</td> </tr> <tr> <td colspan="2">Krups Ovomat Special F 233 70</td> </tr> <tr> <td>GUT</td> <td>87,2 %</td> </tr> <tr> <td>10 Eierkocher im Test</td> <td>Heft 04/2010</td> </tr> </table>								TESTMAGAZIN - URTEIL		Krups Ovomat Special F 233 70		GUT	87,2 %	10 Eierkocher im Test	Heft 04/2010
TESTMAGAZIN - URTEIL															
Krups Ovomat Special F 233 70															
GUT	87,2 %														
10 Eierkocher im Test	Heft 04/2010														
Ovomat Trio	F 234 70 Weiß	6	420	700	 0 010942 1100676 13,9 x 22,8 x 7,7	<ul style="list-style-type: none"> • Kocht bis zu 3 Eier • Wasserdosierer mit integriertem Ei-Pick • Klarsichthaube • Eierhalter • Summersignal • Ein-/Ausschalter • Kabelaufwicklung • 300 Watt 	32,99 €								
Ovomat Trio	F 234 14 Azuro	6	420	700	 0 010942 1117193 13,9 x 22,8 x 7,7	<ul style="list-style-type: none"> • Kocht bis zu 3 Eier • Wasserdosierer mit integriertem Ei-Pick • Klarsichthaube • Eierhalter • Summersignal • Ein-/Ausschalter • Kabelaufwicklung • 300 Watt 	32,99 €								

ZERKLEINERER

Zerkleinerer Speedy Pro Plus	G VA2 41 Edelstahl/ Weiß	6	168	1500	 3 045388 198410 27,2 x 19,0 x 16,0	<ul style="list-style-type: none"> • Doppelte Sicherheitsverriegelung (Behälter + Deckel) • Impulsschaltfläche • Abnehmbares Universalmesser aus rostfreiem Edelstahl • Quirl-/Emulgierscheibe • Leichte Reinigung, von Behälter, Deckel, Messer und Quirl-/Emulgierscheibe • Anti-Rutsch-Boden • Mixbecher Kapazität max.: <ul style="list-style-type: none"> – Feste Zutaten 200 g – Flüssige Zutaten 400 ml • 400 Watt 	54,99 €
							
							

PRODUKTPROGRAMM 2013

Gültig ab 01.09.2013

Bezeichnung	Art.-Nr. Farbe	VE	Stck. per Pal.	Bruttogew. g/Stck.	EAN-Code Verpackungsmaß H x B x T (in cm)	Beschreibung	UVP des Herstellers
Zerkleinerer Speedy Pro	G VA1 41 Weiß	6	168	1500	 3 045388 197413 27,2 x 19,0 x 16,0	<ul style="list-style-type: none"> • Doppelte Sicherheitsverriegelung (Behälter + Deckel) • Impulsschaltfläche • Abnehmbares Universalmesser aus rostfreiem Edelstahl • Leichte Reinigung, von Behälter, Deckel und Messer • Anti-Rutsch-Boden • Mixbecher Kapazität max.: <ul style="list-style-type: none"> – Feste Zutaten 200 g – Flüssige Zutaten 400 ml • 400 Watt 	49,99 €

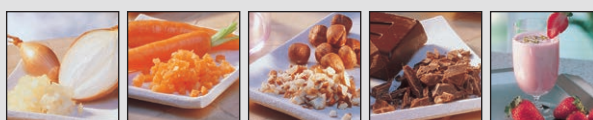

RÜHRGERÄTE

3 Mix 9000	GN 9001 Weiß/Grau/ Edelstahl gebürstet	4	80	2200	 3 045388 112492 27,0 x 29,6 x 18,8	<p>Die Klassiker-Eigenschaften:</p> <ul style="list-style-type: none"> • Klassische 3 Mix Form • Stabiler geschlossener 3 Mix Griff • Klassisches Bedienpanel zur Geschwindigkeitsregulierung • Umfangreiches optionales 3-Mix-Zubehör für eine vielfältige Anwendung • KRUPS Edelstahl-Mitnehmer <p>Zubehör:</p> <ul style="list-style-type: none"> • Kompatibel mit dem wichtigsten Zubehör des Klassiker 3 Mix 7000 • 2 Turbo-Quirle aus Edelstahl • 2 Spiral-Knetter aus Edelstahl <p>Hochwertiges Design</p> <ul style="list-style-type: none"> • Kombination hochwertiger Materialien • Hochwertige Front aus Edelstahl gebürstet <p>Anwendungskomfort</p> <ul style="list-style-type: none"> • Heck aus hochwertigem Santoprene-Kunststoff für einen stabilen Stand für ein rutschfestes, sicheres Arbeiten • Heck mit großer Auflagefläche für einen stabilen Stand • Griff mit integriertem Santoprene für einen sicheren Griff beim Zubereiten <p>Weitere Eigenschaften:</p> <ul style="list-style-type: none"> • Stufenlose Geschwindigkeitsregulierung (nicht für Stabmixer-Funktion) + Turbostufe • Einfaches Einstecken und Entnehmen (Auswurf-taste) des Zubehörs • Soft-Speed-Control (Antispritzfunktion) • Anschluß für Schnellmixstab vorhanden • Spezielle Form der Quirle garantiert ein sekundenschnelles Ergebnis beim Eiweiß- oder Sahneaufschlagen • 400 Watt 	85,00 €
-------------------	-------------------------------------------------	---	----	------	------------------------------------------------------------------------------------------------------------------------------	------------------------------------------------------------------------------------------------------------------------------------------------------------------------------------------------------------------------------------------------------------------------------------------------------------------------------------------------------------------------------------------------------------------------------------------------------------------------------------------------------------------------------------------------------------------------------------------------------------------------------------------------------------------------------------------------------------------------------------------------------------------------------------------------------------------------------------------------------------------------------------------------------------------------------------------------------------------------------------------------------------------------------------------------------------------------------------------------------------------------------------------------------------------------------------------------------------------------------------------------------------------------------------------------------------------------------------------------------------------------------------------------------------------------------------------------------------------------------------------------------------------------------------------------------------------------------------------------------------------------------------	---------



PRODUKTPROGRAMM 2013

Gültig ab 01.09.2013

Bezeichnung	Art.-Nr. Farbe	VE	Stck. per Pal.	Bruttogew. g/Stck.	EAN-Code Verpackungsmaß H x B x T (in cm)	Beschreibung	UVP des Herstellers
3 Mix 5000  	GN5001 Weiß/Grau/ Edelstahl	4	112	1800	 3 045388 112348 18,0 x 23,6 x 17,0	Die Klassiker-Eigenschaften: <ul style="list-style-type: none"> • Klassische 3 Mix Form • Stabiler geschlossener 3 Mix Griff Zubehör: <ul style="list-style-type: none"> • 2 Turbo-Quirle aus Edelstahl • 2 Spiral-Kneter aus Edelstahl • Kompatibel mit dem Zubehör des 3 Mix 4000 XL Hochwertiges Design <ul style="list-style-type: none"> • Edelstahl-Front Anwendungskomfort: <ul style="list-style-type: none"> • Heck aus hochwertigem Santoprene-Kunststoff (Automobilindustrie) für einen stabilen Stand für ein rutschfestes, sicheres Arbeiten, sehr hitzeresistent • Heck mit großer Auflagefläche für einen stabilen Stand Weitere Eigenschaften: <ul style="list-style-type: none"> • 4 Geschwindigkeitsstufen + Turbostufe • Einfaches Einstecken und Entnehmen (Auswurf-taste) des Zubehörs • Soft-Speed-Control (Antispritzfunktion) • Spezielle Form der Quirle garantiert ein sekundenschnelles Ergebnis beim Eiweiß- oder Sahneaufschlagen • 350 Watt 	60,00 €
3 Mix 7000 „Der Klassiker“ 	F 608 01 Weiß	6	144	1700	 3 045388 112324 23,3 x 25,5 x 15,9	3 Mix 7000 der Klassiker unter den Handrührgeräten! <ul style="list-style-type: none"> • Soft-Speed-Control • Antispritzfunktion • Auto-Power-Control • automatische Leistungsanpassung • Stufenlose Geschwindigkeitsregulierung • Turbostufe • Front- und Heckbetrieb • Auswerfertaste • 2 Turbo-Quirle, 2 Spiral-Kneter • 350 Watt  	74,99 €

PRODUKTPROGRAMM 2013

Gültig ab 01.09.2013

Bezeichnung	Art.-Nr. Farbe	VE	Stck. per Pal.	Bruttogew. g/Stck.	EAN-Code Verpackungsmaß H x B x T (in cm)	Beschreibung	UVP des Herstellers
-------------	----------------	----	----------------	--------------------	-------------------------------------------	--------------	---------------------

STABMIXER

<p>Stabmixer Perfect Mix Soup</p> <p>HZ 5031 Weiß/Grau/ Edelstahl gebürstet</p>  	<p>2 36 2000</p>  <p>0 010942 214748</p> <p>26,3 x 16,0 x 30,2</p> 	<p>Innovative Mixkopf-Form</p> <ul style="list-style-type: none"> • Professionelle und schnelle Mixergebnisse dank der „offenen Mixkopf-Form“, da die Zutaten schneller zum Messer geführt werden • Vermindert „Ansaugen“ und damit Spritzen, dadurch sehr leichte und komfortable Handhabung <p>Innovative 4-Messer-Technologie</p> <p>Effiziente und klumpenfreie Zubereitung in wenigen Sekunden dank der 4 scharfen und unterschiedlich angeordneten Messer. Gefertigt aus hochwertigem „martensistischem“ Edelstahl für hohe Langlebigkeit.</p> <ul style="list-style-type: none"> • 2 lange, scharfe Messer für sekundenschnelles Zerkleinern • 2 geneigte Messer für schneller Erfassen der Zutaten <p>Abnehmbare Messer</p> <ul style="list-style-type: none"> • Sicheres Arbeiten, da der gesamte Kopf und nicht nur die Messer abnehmbar sind • Für eine leichte Reinigung <p>Leistungstarker 800-W-Motor</p> <ul style="list-style-type: none"> • Für ein garantiert schnelles Zubereitungsergebnis <p>Weitere Eigenschaften:</p> <ul style="list-style-type: none"> • 5 Geschwindigkeitsstufen + Turbo-Stufe • Grifffläche aus hochwertigem Santoprene-Kunststoff für ein sicheres und rutschfestes Arbeiten • Inkl. Mixbecher (800 ml) 	<p>90,00 €</p>
-----------------------------------------------------------------------------------------------------------------------------------------------------------------------------------------------------------------------------------------------------------------------------	----------------------------------------------------------------------------------------------------------------------------------------------------------------------------------------------------------------------------------------	----------------------------------------------------------------------------------------------------------------------------------------------------------------------------------------------------------------------------------------------------------------------------------------------------------------------------------------------------------------------------------------------------------------------------------------------------------------------------------------------------------------------------------------------------------------------------------------------------------------------------------------------------------------------------------------------------------------------------------------------------------------------------------------------------------------------------------------------------------------------------------------------------------------------------------------------------------------------------------------------------------------------------------------------------------------------------------------------------------------------------------------------------------------------------------------------------------------------------------------------------------------------------------------------------------------------------------------------------------------------------------------------------------------	----------------

EISMASCHINE

<p>Venise</p> <p>G VS2 41 Chrom/Weiß</p> 	<p>2 72 4000</p>  <p>3 045388 183416</p> <p>21,5 x 28,0 x 28,0</p>	<ul style="list-style-type: none"> • Gefrierbehälter mit 1,6 l Fassungsvermögen • Öffnung im Deckel zum Einfüllen der Zutaten, auch während der Zubereitung • LCD Überwachungsanzeige der Zubereitung • Automatikabschaltung mit akustischem Signal • Leichte Reinigung: 2 Deckel, Rührarm und Eisschaber spülmaschinengeeignet • Zusätzlicher Aufbewahrungsdeckel • Eisschaber 	<p>89,99 €</p>
-----------------------------------------------------------------------------------------------------------------------------------------	-------------------------------------------------------------------------------------------------------------------------------------------------------	------------------------------------------------------------------------------------------------------------------------------------------------------------------------------------------------------------------------------------------------------------------------------------------------------------------------------------------------------------------------------------------------------------------------------------------------------	----------------

TESTSIEGER

TESTMAGAZIN • URTEIL

Krups Venise G VS2 41

GUT 88,6 %

6 Eismaschinen ohne Kompressor im Vergleichstest | Heft 05/2010

TESTURTEIL

Haus & Garten Test

www.hausgarten-test.de

2,2 (gut) 4.2011

Krups Venise GVS241

Rasend schnelle Zubereitung

Guter Rat

Eismaschinen-Test

KRUPS GVS241

Note 2,0

HEFT 7 | JULI 2012

PRODUKTPROGRAMM 2013

Gültig ab 01.09.2013

Bezeichnung	Art.-Nr. Farbe	VE	Stck. per Pal.	Bruttogew. g/Stck.	EAN-Code Verpackungsmaß H x B x T (in cm)	Beschreibung	UVP des Herstellers
-------------	----------------	----	----------------	--------------------	-------------------------------------------	--------------	---------------------

WAFFELEISEN

<p>Waffeleisen Professional</p> <p>F DD9 5D Edelstahl / Schwarz</p> 	<p>2 16 4800</p>  <p>3 168430 685796</p> <p>28,0 x 27,0 x 48,0</p> 	<ul style="list-style-type: none"> • Backraum um 180° drehbar zur optimalen Teigverteilung und Bräunung • Massives Edelstahlgehäuse • Antihaftversiegelte Backflächen für einfache Reinigung (abnehmbar und spülmaschinengeeignet) • Backform für 2 rechteckige Waffeln (Brüsseler Art), je 10 x 16,5 cm • Mehrstufiger Temperaturregler mit Betriebs- und Temperaturkontrollleuchte • Großer wärmeisolierter Handgriff (einklappbar) • Blech zum Auffangen von überschüssigem Teig • 1400 Watt 	149,00 €
------------------------------------------------------------------------------------------------------------------------------------------------------------------	---------------------------------------------------------------------------------------------------------------------------------------------------------------------------------------------------------------------------------------	--------------------------------------------------------------------------------------------------------------------------------------------------------------------------------------------------------------------------------------------------------------------------------------------------------------------------------------------------------------------------------------------------------------------------------------------------------------------------------------------------------------------------------------------------------------------------------------	----------

<p>Waffeleisen</p> <p>F DK2 51 Schwarz / Edelstahl</p> 	<p>6 36 3067</p>  <p>3 168430 730328</p> <p>29,5 x 31,6 x 15,5</p> 	<ul style="list-style-type: none"> • Antihaftbeschichtete Backflächen für einfache Reinigung • Backform für 2 Brüsseler/Belgische Waffeln • Wärmeisolierter Griff • Netzkontrolleuchte rot und Temperaturkontrollleuchte grün • Platzsparende, vertikale Aufbewahrung möglich • Ein-/Ausschalter • 850 Watt 	54,99 €
-------------------------------------------------------------------------------------------------------------------------------------------------------	------------------------------------------------------------------------------------------------------------------------------------------------------------------------------------------------------------------------------------------	----------------------------------------------------------------------------------------------------------------------------------------------------------------------------------------------------------------------------------------------------------------------------------------------------------------------------------------------------------------------------------	---------

SANDWICHTOASTER

<p>Sandwich Toaster</p> <p>F DK4 51 Schwarz / Matt</p> 	<p>6 36 2600</p>  <p>3 168430 730335</p> <p>29,5 x 31,6 x 15,5</p>	<ul style="list-style-type: none"> • Extra große und tiefe Toastplatten (25 x 12 cm), antihaftbeschichtet • Toastplatten versiegeln den Toast und schneiden ihn in 2 Hälften • Großer wärmeisolierter Griff • Automatische Temperaturregulierung mit Temperaturkontrollleuchte • Betriebskontrollleuchte • Vertikale Lagerung/Verstauung möglich • Anti-Rutschfüße • Kabelaufwicklung • Ein-/Ausschalter • 850 Watt 	54,99 €
-------------------------------------------------------------------------------------------------------------------------------------------------------	-------------------------------------------------------------------------------------------------------------------------------------------------------	---------------------------------------------------------------------------------------------------------------------------------------------------------------------------------------------------------------------------------------------------------------------------------------------------------------------------------------------------------------------------------------------------------------------------------------------------------------------------------------------------------------------	---------

PRODUKTPROGRAMM 2013

Gültig ab 01.09.2013

Bezeichnung	Art.-Nr. Farbe	VE	Stck. per Pal.	Bruttogew. g/Stck.	EAN-Code Verpackungsmaß H x B x T (in cm)	Beschreibung	UVP des Herstellers
-------------	----------------	----	----------------	--------------------	-------------------------------------------	--------------	---------------------



STAND-DOSENÖFFNER

OpenControl 	G VE1 42 Schwarz/ Chrom	6	180	1400	 0 010942 201366 28,0 x 15,0 x 14,0	<ul style="list-style-type: none"> • Abnehmbarer Griff zum einfachen Reinigen der Klinge • Magnet-Deckelhalter • Integrierter Kapselheber • Messer- und Scherenschärf-Zubehör (Aufbewahrung im Gerät möglich) • Wandmontage möglich • 50 Watt 	44,99 €
---------------------------------------------------------------------------------------------------------	-------------------------------	---	-----	------	----------------------------------------------------------------------------------------------------------------------------	-----------------------------------------------------------------------------------------------------------------------------------------------------------------------------------------------------------------------------------------------------------------------------------------------------------	---------

ELEKTROMESSER

Elektromesser 	G VD2 41 Weiß	6	432	1000	 3 045388 173110 12,0 x 28,5 x 8,0	<ul style="list-style-type: none"> • Selbstschärfende Universalklingen • Griff mit Sicherheitsschalter • Separate Auswerfertaste • 100 Watt 	49,99 €
------------------------------------------------------------------------------------------------------------	------------------	---	-----	------	-----------------------------------------------------------------------------------------------------------------------------	---------------------------------------------------------------------------------------------------------------------------------------------------------------------------------------	---------

FOLIENSCHWEISSGERÄT

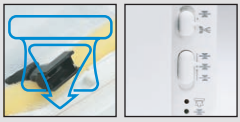
Vacupack Plus 	F 380 70 Weiß	6	72	2150	 0 010942 115380 12,0 x 40,0 x 17,5 	<ul style="list-style-type: none"> • Funktionswahlschalter für Trenn- und Siegelschweißen zur Portionierung kleiner Mengen • Regler für Folien unterschiedlicher Stärke • Leistungsstarke Vakuumpumpe • Hermetisch abgeschlossene Schweißnaht für lange Haltbarkeit • 1 Folienrolle im Gerät • Doppelte Schweißnaht • 150 Watt 	59,99 €
-------------------------------------------------------------------------------------------------------------	------------------	---	----	------	---------------------------------------------------------------------------------------------------------------------------------------------------------------------------------------------------------------------	-----------------------------------------------------------------------------------------------------------------------------------------------------------------------------------------------------------------------------------------------------------------------------------------------------------------------------------------------------------------------------------------------------	---------

PRODUKTPROGRAMM 2013

Gültig ab 01.09.2013

Bezeichnung	Art.-Nr. Farbe	VE	Stk. per Pal.	Bruttogew. g/Stck.	EAN-Code Verpackungsmaß H x B x T (in cm)	Beschreibung	UVP des Herstellers
-------------	----------------	----	---------------	--------------------	-------------------------------------------	--------------	---------------------

SCHWEBEHAUBE

<p>Schwebehaube CF 6000 IONIC</p> 	<p>CF 6000 Weiß</p>	6	108	1067	 3 121040 024874 28,0 x 22,4 x 8,5	<ul style="list-style-type: none"> • Antistatikfunktion IONIC: Statisch aufgeladenes Haar wird neutralisiert • 2 Temperaturstufen • Kühlstufe • Verstellbarer Tragegurt • Aufbewahrungstasche • 600 Watt 	59,99 €
-------------------------------------------------------------------------------------------------------------------------	-------------------------	---	-----	------	---------------------------------------------------------------------------------------------------------------------------	------------------------------------------------------------------------------------------------------------------------------------------------------------------------------------------------------------------------------------------------------------------------------------	---------

ESPRESSO-ZUBEHÖR

<p>Krups Kaffeebohnen Espresso-Kaffee- Perfetto Crema</p> 	ZE S400	6	360	1000	 4 210101 386019 30,0 x 15,0 x 8,0	<ul style="list-style-type: none"> • Krups ESPRESSO KAFFEE - PERFETTO CREMA: Spezialröstung aus ausgesuchten Rohkaffees • Exklusiv für Krups Espresso-Kaffee-Vollautomaten geröstet • Dieser Espresso-Kaffee setzt sich zusammen aus einer perfekt abgestimmten Arabica/Robusta Mischung. • Volle Geschmacksentfaltung durch 20 Minuten lange Röstzeit bei max. 200°C • Kaffee Espresso Perfetto – eine meisterhafte Kaffeekomposition, gekrönt von einer unvergleichlichen Crema 	18,99 €
<p>Zuckersticks</p> 	ZES 210	1	150	600	 4 210101 338919 11,5 x 12,0 x 12,0	<ul style="list-style-type: none"> • Kristallzucker • Sticks à 5 g • 100 Sticks pro Packung 	9,99 €
<p>2 Cappuccino-Tassen</p> 	XS 8010	6	408	680	 0 010942 212966 12,0 x 17,8 x 9,0	<ul style="list-style-type: none"> • 2 Tassen speziell für die Zubereitung leckerer Café Latte und cremiger Cappuccinos • Mengenskala für ein besseres Ergebnis in der Tasse • Geeignet für EA 9000 	14,99 €
<p>Wasserfilter</p> 	F 088 01	16	1680	100	 0 010942 120247 24,0 x 10,0 x 4,0	<ul style="list-style-type: none"> • Für Vollautomaten XP 9000, XP 7180, XP 7200, XP 7210, XP 7220, XP 7240, XP 7250, EA 8320, EA 9000, EA 8000, EA 8005, EA 8010, EA 8025, EA 8050, EA 8080, EA 8280, EA 8260, EA 8255, EA 8250, EA 8245, EA 6930, EA 6910, XP 4000, XP 4020, XP 2000, XP 2050 • Für alle Orchestra, Orchestra Dialog und Orchestra Plus • Direkt in den Wassertank einzusetzen • Rein organisch: Es werden keinerlei chemische Zusätze verwendet • Reduziert geschmacks- und geruchsstörende Stoffe wie z. B. Chlor, Kalk und Schwermetalle • Wirkungszeit ca. 2 Monate (etwa 50 Liter Wasser) 	14,99 €

PRODUKTPROGRAMM 2013

Gültig ab 01.09.2013

Bezeichnung	Art.-Nr. Farbe	VE	Stck. per Pal.	Bruttogew. g/Stck.	EAN-Code Verpackungsmaß H x B x T (in cm)	Beschreibung	UVP des Herstellers
Reinigungstabletten 	F 055 00	20	3600	35	0 010942 117346 13,0 x 2,0 x 5,0	<ul style="list-style-type: none"> • 10 Reinigungstabletten nur für die Reinigung der Orchestro und Sizziliana F 889, F 890, F NF2, F NF1, F NF5, F 860 • 1 Tablette reinigt über 3 Spülvorgänge 	11,99 €
Spezial Entkalkungs-Set 	F 054 00 1B	10	1440	116	0 010942 206781 13,3 x 4,4 x 7,6	<ul style="list-style-type: none"> • 2 Entkalkungsbeutel à 40 g • 1 Teststäbchen zur Bestimmung der Wasserhärte • Zum Entkalken von Espressomaschinen und Vollautomaten Orchestro und Sizziliana Espresseria Automatic XP 9000, XP 7180, XP 7200, XP 7210, XP 7220, XP 7240, XP 7250, EA 8000, EA 8005, EA 8010, EA 8025, EA 8050, EA 8080, EA 8280, EA 8260, EA 8255, EA 8250, EA 8245, EA 6930, EA 6910, EA 8320, EA 9000 Espresseria Combi XP 2050, XP 2000, , XP 4020, XP 5240, XP 5280 Dolce Gusto® KP 1002, KP 1006, KP 1007, KP 1009, KP 2000, KP 2002, KP 2004, KP 2005, KP 2006, KP 2008, KP 2009, KP 2100, KP 2101, KP 2102, KP 2106, KP 2109, KP 2501, KP 2506, KP 2509, KP 3002, KP 3006, KP 3010, KP 3019, KP 5000, KP 5001, KP 5002, KP 5005, KP 5006, KP 5009 	4,49 €
Reinigungstabletten 	XS 3000	20	5760	40	0 010942 122968 12,4 x 4,9 x 1,1	<ul style="list-style-type: none"> • 10 Reinigungstabletten • Geeignet für die Modelle XP 9000, XP 7180, XP 7200, XP 7210, XP 7220, XP 7240, XP 7250, EA 8000, EA 8005, EA 8010, EA 8025, EA 8050, EA 8080, EA 8280, EA 8260, EA 8255, EA 8250, EA 8245, EA 6930, EA 6910 	12,49 €
Flüssigreiniger 	XS 9000	9	2304	200	0 010942 211976 8,7 x 8,5 x 5,6	<ul style="list-style-type: none"> • Zur einfache Reinigung der Milchschaumdüse • 25 Zyklen pro Reinigungsflasche • Geeignet für EA 9000 • Inhalt pro Flasche: 100 ml 	14,99 €
Reinigungsflüssigkeit für die Dampfdüse 	XS 4000	6	1800	310	0 010942 205142 15,0 x 5,5 x 4,5	<ul style="list-style-type: none"> • Zur einfachen Reinigung der Dampfdüse • Geeignet für die Modelle XP 9000, XP 7180, XP 7200, XP 7210, XP 7220, XP 7240, XP 7250, EA 8000, EA 8005, EA 8010, EA 8025, EA 8050, EA 8080, EA 8280, EA 8260, EA 8255, EA 8250, EA 8245, EA 6930, EA 6910 • Inhalt pro Flasche: 250 ml 	8,99 €
Auto-Cappuccino-Set Espresseria 	XS 6000	4	300	450	0 010942 123163 18,1 x 10,6 x 10,6 	<ul style="list-style-type: none"> • Spezielle automatische Dampfdüse mit Cappuccino- und Caffè Latte-Funktion • Saugt die Milch direkt aus dem Behälter, heizt und schäumt sie auf • Für perfekten Milchschaum • Leicht gegen die CappuccinoPlus-Aufschäumhilfe auszutauschen • Milchbehälter aus gebürstetem Edelstahl im Lieferumfang enthalten • Geeignet für die Modelle Espresseria Automatic XP 7180, XP 7200, XP 7210, XP 7220, XP 7240, XP 7250, EA 8000, EA 8005, EA 8010, EA 8025, EA 8050, EA 8080, EA 8280, EA 8260, EA 8255, EA 8250, EA 8245, EA 6930, EA 6910, Espresseria Combi XP 2050, XP 2000 	54,49 €

PRODUKTPROGRAMM 2013

Gültig ab 01.09.2013

Bezeichnung	Art.-Nr. Farbe	Stk. per Pal.	Bruttogew. g/Stck.	EAN-Code Verpackungsmaß H x B x T (in cm)	Beschreibung	UVP des Herstellers
-------------	----------------	---------------	--------------------	-------------------------------------------	--------------	---------------------

KAFFEEAUTOMATEN-ZUBEHÖR

<p>Krups Duo-Filter-Set (mit Halterung)</p> <p>F 15A 04</p>	<p>6 936 445</p>	<p>0 010942 203889</p> <p>24,1 x 6,9 x 6,9</p>	<ul style="list-style-type: none"> • Dieses Krups Duo-Filter-Set besteht aus einer Halterung plus Filter • Der Krups Duo-Filter ist ein Chlor- und Kalkfilter, der geschmacks- und geruchsstörende Stoffe, wie z.B. Kalk, Chlor und Schwermetalle, reduziert • Der Krups Duo-Filter wird einfach in den Wassertank platziert • Alle Krups Kaffeemaschinen der ProEdition Serie sind mit dem Duo Filter-Set nachrüstbar: <ul style="list-style-type: none"> – F MF1 41 / F MF1 44 / F MF1 4F – F MFS 41 / F MFS 44 / F MFS 4F – F MF2 41 / F MF2 44 / F MF2 4F – F MD1 41 / F MD1 44 / F MD1 4F – F MD2 41 / F MD2 44 / F MD2 4F – F MD3 41 / F MD3 44 / F MD3 4F • Einsetzbar für KM 5005 / KM 5055 / KM 5065 	<p>11,49 €</p>
<p>Krups Duo-Filter-Set (ohne Halterung)</p> <p>F 472 00</p>	<p>10 2760 100</p>	<p>0 010942 117674</p> <p>13,1 x 4,4 x 7,5</p>	<ul style="list-style-type: none"> • Dieses Krups Duo-Filter-Set besteht aus den 2 Duo Filtern, jedoch ohne Halterung • Der Krups Duo-Filter ist ein Chlor- und Kalkfilter, der geschmacks- und geruchsstörende Stoffe, wie z.B. Kalk, Chlor und Schwermetalle, reduziert • Der Krups Duo-Filter wird in den Wassertank der Kaffeemaschine eingesetzt • Das Krups Duo-Filter-Set kann in folgenden Kaffeemaschinen aus der ProEdition Serie genutzt werden: <ul style="list-style-type: none"> – F MF1 41 / F MF1 44 / F MF1 4F – F MFS 41 / F MFS 44 / F MFS 4F – F MF2 41 / F MF2 44 / F MF2 4F – F MD1 41 / F MD1 44 / F MD1 4F – F MD2 41 / F MD2 44 / F MD2 4F – F MD3 41 / F MD3 44 / F MD3 4F • Einsetzbar für KM 5005 / KM 5055 / KM 5065 	<p>8,49 €</p>

ISOLIERKANNEN

<p>Duotheek Isolierkanne</p> <p>F 15B 0C</p>	<p>4 192 1350</p>	<p>0 010942 202165</p> <p>23,5 x 18,5 x 20,0</p>	<p>Edelstahl-Isolierkanne für Duotheek Therm Steel Art.-Nr. F 324 42</p> <ul style="list-style-type: none"> • Tropfschutzring • Doppelrandiger Vakuumedelstahlkolben • 8 Tassen 	<p>62,49 €</p>
<p>Premium Isolierkanne</p> <p>F 15B 0D</p>	<p>4 192 1350</p>	<p>0 010942 202424</p> <p>23,5 x 18,5 x 20,0</p>	<p>Edelstahl-Isolierkanne für Duotheek Therm Steel Art.-Nr. F MB1 44</p> <ul style="list-style-type: none"> • Tropfschutzring • Doppelrandiger Vakuumedelstahlkolben • 10 Tassen 	<p>62,49 €</p>
<p>AromaControl Isolierkanne</p> <p>F 326 75</p>	<p>4 192 1350</p>	<p>0 010942 118954</p> <p>23,5 x 18,5 x 20,0</p>	<p>Edelstahl-Isolierkanne für AromaControl Therm Steel Art.-Nr. F 198 4F</p> <ul style="list-style-type: none"> • Tropfschutzring • Doppelrandiger Vakuumedelstahlkolben • 10 Tassen 	<p>59,49 €</p>

PRODUKTPROGRAMM 2013

Gültig ab 01.09.2013

Bezeichnung	Art.-Nr. Farbe	VE	Stck. per Pal.	Bruttogew. g/Stck.	EAN-Code Verpackungsmaß H x B x T (in cm)	Beschreibung	UVP des Herstellers	
ProAroma Isolierkanne	F 15B 0M Schwarz	4	192	1350	0 010942 203865	Edelstahl-Isolierkanne für ProAroma Therm Chrom Steel Art.-Nr. F MF2 41 / F MF2 44 • 10 Tassen	62,49 €	
	F 15B 0N Weiß							0 010942 203872
					23,5 x 18,5 x 20,0			
F 15B 0N-Weiß Nur in Österreich erhältlich!								
Aroma Control Isolierkanne	F 269 42 Schwarz	4	192	1150	0 010942 118404	Isolierkanne für Aroma Control Therm / Isolierkanne AromaControl Therm Auto Off / AromaControl Therm Time Art.-Nr. F 187 / F 197 / F 199 • Tropfschutz-Ring • Doppelwandiger Vakuumglaskolben • 10 Tassen	45,49 €	
	F 269 70 Weiß							0 010942 117865
					23,5 x 18,5 x 20,0			
ProAroma Therm Isolierkanne	F 15B 0J Schwarz	4	192	1150	0 010942 203834	Isolierkanne für ProAroma Therm Chrom Art.-Nr. F MFS 41 / F MFS 44 ProAroma Therm Art.-Nr. F MF1 41 / F MF1 44 • Doppelwandiger Vakuumglaskolben • 10 Tassen	45,49 €	
	F 15B 0K Weiß							0 010942 203841
	F 15B 0L Nachtblau							0 010942 204213
					23,5 x 18,5 x 20,0			
F 15B 0L-Nachtblau Nur in Österreich erhältlich!								
Compac Therm 8 Isolierkanne	F 281 42 Schwarz	4	192	1000	0 010942 111382	Isolierkanne für Compac Therm 8 Art.-Nr. F 205 / Duotheek Therm Art.-Nr. F 270 • Tropfschutz-Ring • Doppelwandiger Vakuumglaskolben • 8 Tassen	38,99 €	
	F 281 70 Weiß							0 010942 108009
					23,5 x 18,5 x 20,0			

PRODUKTPROGRAMM 2013



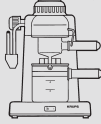
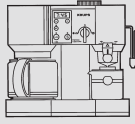
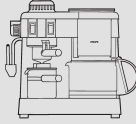
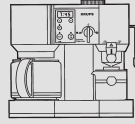
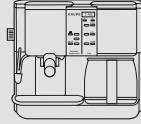

Gültig ab 01.09.2013





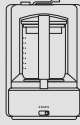

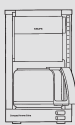
ESPRESSO- UND KAFFEEAUTOMATEN-ZUBEHÖR

Bezeichnung Art.-Nr. 	Espresso mini / Cappucc. Plus / Luxe F 963 / F 967 / F 968 / F 972 / Prego F 993 / Bravo Plus F 872 	CaféPresso 10 Time F 867 / F 866 (für Espresso) Plus 	CaféPresso / Plus / Luxe F 171 / F 971 / F 987 (für Kaffee) 	CaféPresso 10 Time F 867 10 Plus F 866 (für Kaffee) 	CaféPresso Crematic F 874 / Crematic Time F 888 (für Kaffee) 
Art.-Nr. Farbe EAN-Nr. Farbe EAN-Nr. VE / Stück Palette Bruttogewicht g	F 027 42 Schwarz 0010942101796 2 / 144 330 UVP 15,49 €	F 027 42 Schwarz 0010942101796 2 / 144 330 UVP 15,49 €	F 033 42 Schwarz 0010942104131 6 / 180 560 UVP 17,49 €	F 036 42 Schwarz 0010942110644 2 / 144 450 UVP 17,99 €	F 586 42 Schwarz 0010942115199 2 / 144 450 UVP 18,99 €

Nur in Österreich erhältlich!

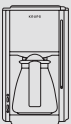
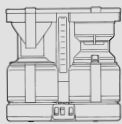
Nur in Österreich erhältlich!

Bezeichnung Art.-Nr. 	T 8 F 468 	T 10 Aroma / Plus F 140 / F 145 	Compact Aroma 10 Modelle F 130 / F 131 / F 133 / F 135 / F 136 / F 142 	AromaCafé 5 Modell F 183 
Art.-Nr. Farbe EAN-Nr. Farbe EAN-Nr. VE / Stück Palette Bruttogewicht g	F 046 42 Schwarz 0010942115540 6 / 288 750 UVP 33,99 €	F 034 42 Schwarz 0010942104292 70 Weiß 0010942105183 2 / 144 510 UVP 18,99 €	F 034 42 Schwarz 0010942104292 2 / 144 510 UVP 18,99 €	F 047 42 Schwarz 0010942115557 6 / 312 350 UVP 18,99 €











Bezeichnung Art.-Nr. 	Pro Aroma Electronic Stop / Plus / Vario / Electronic / Time / Natur Activ F 306 / F 310 / F 312 / F 313 / F 314 / F 469 / F 309 	Premium F 253 	DuotheK / Plus F 264 / F 262 	DuotheK Plus F 464 / F 661 	Aroma Control F 175 Aroma Control Auto Off F 176 Aroma Control Time F 180 	Pro Aroma Plus Chrom FMD3 Pro Aroma Plus FMD2 Pro Aroma FMD1 
Art.-Nr. Farbe EAN-Nr. Farbe EAN-Nr. VE / Stück Palette Bruttogewicht g	F 034 42 Schwarz 0010942104292 2 / 144 510 UVP 18,99 €	F 042 42 Schwarz 0010942115809 6 / 216 600 UVP 22,99 €	F 034 42 Schwarz 0010942104292 2 / 144 510 UVP 18,99 €	F 034 42 Schwarz 0010942104292 70 Weiß 0010942105183 2 / 144 550 UVP 18,99 €	F 268 41 Grau 0010942117858 42 Schwarz 0010942118398 2 / 144 450 UVP 21,49 €	F 15B OF Grau 0010942203858 2 / 144 450 UVP 18,99 €

Nur in Österreich erhältlich!

Nur in Österreich erhältlich!









PRODUKTPROGRAMM 2013

Gültig ab 01.09.2013

Bezeichnung	Art.-Nr. Farbe	VE	Stck. per Pal.	Bruttogew. g/Stck.	EAN-Code Verpackungsmaß H x B x T (in cm)	Beschreibung	UVP des Herstellers
Edelstahl-Turbo-Quirle 	XF 904 D Edelstahl	6	600	131	 3 045386 360284 20,6 x 4,8 x 4,8	Für 3 Mix 9000 Serie (neue Generation 2012) Für 3 Mix 7007, 7000 (F60801), 6006 Edition, 5005, 5000, 3 Mix 4004 und 4004 electronic, 3 Mix 4000 und 4000 electronic, 3 Mix 3003, 3 Mix 2000 und 2000 Plus <i>Baugleicher Vorgänger: F 079 75</i>	12,99 €
Edelstahl-Turbo-Quirle 	XF 901 D Edelstahl	6	1368	107	 3 045386 358755 23,8 x 6,5 x 6,5	Für 3 Mix 5000 Serie (neue Generation 2012) Für 3 Mix 6000 XL Edition, 3 Mix 5000 XL, 3 Mix 4000 XL, 3 Mix 2000 XL, F 627 70 <i>Baugleicher Vorgänger: F 08B 01</i>	12,99 €
Edelstahl-Spiral-Kneter 	XF 905 D Edelstahl	6	2400	139	 3 045386 360291 20,8 x 3,0 x 4,0	Für 3 Mix 9000 Serie (neue Generation 2012) Für 3 Mix 7007, 7000 (F60801), 6006 Edition, 5005, 5000, 3 Mix 4004 und 4004 electronic, 3 Mix 4000 und 4000 electronic, 3 Mix 3003, 3 Mix 2000 und 2000 Plus <i>Baugleicher Vorgänger: F 082 00</i>	13,99 €
Edelstahl-Spiral-Kneter 	XF 902 D Edelstahl	6	2400	148	 3 045386 358748 22,0 x 5,0 x 2,5	Für 3 Mix 5000 Serie (neue Generation 2012) Für 3 Mix 6000 XL Edition, 3 Mix 5000 XL, 3 Mix 4000 XL, 3 Mix 2000 XL, F 627 70 <i>Baugleicher Vorgänger: F 08C 01</i>	13,99 €
Edelstahl-Schneebesen 	XF 903 D Edelstahl	6	744	137	 3 045386 358762 22,0 x 4,7 x 4,7	Für 3 Mix 5000 Serie (neue Generation 2012) Für 3 Mix 8008 und 8000, 6000, 5000 3 Mix 4000 und 2000, 3 Mix 7000 XL Edition, 3 Mix 6000 XL, 3 Mix 5000 XL, 4000 XL, 2000 XL <i>Baugleicher Vorgänger: F 522 75</i>	13,99 €

PRODUKTPROGRAMM 2013

Gültig ab 01.09.2013





Bezeichnung	Art.-Nr. Farbe	VE	Stck. per Pal.	Brutto- gew. g/Stck.	EAN-Code Verpackungsmaß H x B x T (in cm)	Beschreibung	UVP des Herstellers
Edelstahl- Schneebeesen 	XF 906 D Edelstahl	6	600	105	 3 045386 360307 23,0 x 7,0 x 4,0	Für 3 Mix 9000 Serie (neue Generation 2012) Für 3 Mix 7007, 7000, 3 Mix 6006 Edition, 3 Mix 5005, 5000, 3003 <i>Baugleicher Vorgänger: F 387 75</i>	19,99 €
Edelstahl- Schnellmixstab 	XF 907 D Edelstahl	6	1080	177	 3 045386 360413 21,0 x 6,2 x 6,2	Für 3 Mix 9000 Serie (neue Generation 2012) Für 3 Mix 7007 und 7000 (F60801), 3 Mix 6006 Edition, 3 Mix 4004 und 4004 electronic, 3 Mix 4000 und 4000 electronic <i>Baugleicher Vorgänger: F 391 75</i>	39,99 €
Schnitzelwerk  <i>(ohne Handmixer)</i>	XF 911 D Weiß/Grau	3	84	1140	 3 045386 360277 21,0 x 20,4 x 17,0	Für 3 Mix 9000 Serie (neue Generation 2012) • Mit 5 Trommeleinsätzen zum Schneiden (A), feinen Raspeln (D) und Reiben (Reibekuchen) (E), groben Raspeln (C) und Eis Zerkleinern (F)	54,99 €
Rührständer  <i>(ohne Handmixer)</i>	XF 909 D Weiß/Grau	4	24	2300	 3 045386 360260 30,0 x 24,6 x 35,6	Für 3 Mix 9000 Serie (neue Generation 2012) • Automatisch angetriebene Rührschüssel • Optimale Verarbeitung der Zutaten durch speziellen Neigungswinkel der Schüssel • Zusätzlicher Spatel, der den Teig immer wieder in die Mitte der Schüssel zurückführt • Verarbeitbare Teigmenge 2 kg	59,99 €

PRODUKTPROGRAMM 2013

Gültig ab 01.09.2013













Bezeichnung	Art.-Nr. Farbe	VE	Stk. per Pal.	Bruttogew. g/Stck.	EAN-Code Verpackungsmaß H x B x T (in cm)	Beschreibung	UVP des Herstellers
Rührschüssel	XF 910 D Grau	6	64	465	 3 045386 358984 12,0 x 24,2 x 24,2	<ul style="list-style-type: none"> • Rutschfest • Fassungsvermögen 2,5 Liter 	11,99 €
							
Rührbecher	XF 908 D Grau	6	108	290	 3 045386 358922 17,4 x 15,2 x 15,2	<ul style="list-style-type: none"> • Rutschfest • Fassungsvermögen 1,0 Liter 	10,99 €
							

KÜCHENMASCHINEN-ZUBEHÖR SERIE 9000

Edelstahl-Arbeits-schüssel	XF 600 Edelstahl	1	50	1420	 0 010942 12464 1 19,0 x 30,6 x 26,6	<ul style="list-style-type: none"> • 5 l Arbeitsschüssel aus Edelstahl, mit 2 Griffen für die Küchenmaschine KA 9027, KA 9017, KA 940E, KA 950E und KA 990T 	85,99 €
							
Edelstahl-Mixaufsatz	XF 601 Edelstahl	1	70	1300	 0 010942 125112 37,2 x 18,0 x 16,5	<ul style="list-style-type: none"> • 1,5 l Edelstahlmixaufsatz für die Küchenmaschine KA 9027, KA 9017, KA 940E, KA 950E und KA 990T 	73,99 €
							
Fleischwolf-aufsatz	XF 602	1	144	1110	 0 010942 124856 8,2 x 36,0 x 14,6	<ul style="list-style-type: none"> • Fleischwolfaufsatz mit 2 Lochscheiben für die Küchenmaschine KA 9027, KA 9017, KA 940E, KA 950E und KA 990T • Spritzgebäck-Aufsatz erhältlich über Krups Kundendienst 	77,99 €
							







PRODUKTPROGRAMM 2013

Gültig ab 01.09.2013

Bezeichnung	Art.-Nr. Farbe	VE	Stk. per Pal.	Bruttogew. g/Stck.	EAN-Code Verpackungsmaß H x B x T (in cm)	Beschreibung	UVP des Herstellers
Trommel-Schnitzelwerk 	XF 613	1	54	1250	 0 010942 205135 31,0 x 14,0 x 25,0	<ul style="list-style-type: none"> Trommel-Schnitzelwerk für die Küchenmaschine KA 9027, KA 9017, KA 940E, KA 950E und KA 990T Mit 4 Trommeleinsätzen für Schneiden, Raspeln (fein und grob) und Reibekuchen 	79,99 €
Pasta Vorsatz Lasagne 	XF 614	1	342	1050	 0 010942 205401 6,0 x 21,0 x 9,5	<ul style="list-style-type: none"> Pasta Vorsatz Lasagne für die Küchenmaschine KA 9027, KA 9017, KA 940E, KA 950E und KA 990T 	129,99 €
Pasta Vorsatz Taglierini 	XF 615	1	342	1050	 0 010942 205418 6,0 x 21,0 x 9,5	<ul style="list-style-type: none"> Pasta Vorsatz Taglierini für die Küchenmaschine KA 9027, KA 9017, KA 940E, KA 950E und KA 990T 	89,99 €
Pasta Vorsatz Fettuccine 	XF 616	1	342	1050	 0 010942 205425 6,0 x 21,0 x 9,5	<ul style="list-style-type: none"> Pasta Vorsatz Fettuccine für die Küchenmaschine KA 9027, KA 9017, KA 940E, KA 950E und KA 990T 	89,99 €
Pasta Vorsatz Trenetta 	XF 617	1	342	1050	 0 010942 205432 6,0 x 21,0 x 9,5	<ul style="list-style-type: none"> Pasta Vorsatz Trenetta für die Küchenmaschine KA 9027, KA 9017, KA 940E, KA 950E und KA 990T 	89,99 €
Pasta Ständer 	XF 619	1	54	1140	 0 010942 205593 47,4 x 25,5 x 7,5	<ul style="list-style-type: none"> Pasta Ständer zum Trocknen der Pasta 	44,99 €

PRODUKTPROGRAMM 2013

Gültig ab 01.09.2013

Bezeichnung	Art.-Nr. Farbe	VE	Stck. per Pal.	Brutto- gew. g/Stck.	EAN-Code Verpackungsmaß H x B x T (in cm)	Beschreibung	UVP des Herstellers
Entsafter 	XF 610	1	60	1480	 0 010942 205012 26,0 x 20,3 x 18,3	<ul style="list-style-type: none"> Entsafter für die Küchenmaschine KA 9027, KA 9017, KA 940E, KA 950E und KA 990T 	59,99 €
Mixaufsatz aus Glas 	XF 500	1	45	2350	 0 010942 125211 39,5 x 24,5 x 18,8	<ul style="list-style-type: none"> 1.5 l Mixaufsatz aus Glas für die Kompakt-Küchenmaschine KA 8017, KA 8027, KA 850D, KA 840D und KA 890T 	74,99 €
Zitruspresse 	XF 502	1	120	400	 0 010942 125068 21,6 x 14,3 x 19,5	<ul style="list-style-type: none"> Zitruspresse für die Kompakt-Küchenmaschine KA 8017, KA 8027, KA 850D, KA 840D und KA 890T 	44,99 €

FOLIENSCHWEISSGERÄTE-ZUBEHÖR

Gefrierfolienrollen 	F 385 00	12	480	960	 0 010942 101246 5,0 x 30,0 x 14,0	3 Stück (3 x 10 m) Ersatzrollen für Art.-Nr. F 379 70 / 380 70	19,99 €
Koch- und Gefrierfolienrollen 	F 386 00	12	480	700	 0 010942 101239 5,0 x 30,0 x 14,0	3 Stück (3 x 10 m) Ersatzrollen für Art.-Nr. F 379 70 / 380 70	19,99 €

KRUPS

Perfektion der Leidenschaft.

Speed-Service nur in Deutschland möglich

Der exklusive Reparaturservice von KRUPS

Speedservice soll unser bestehendes Serviceangebot ergänzen. Es handelt sich um einen Abholservice, der zusammen mit dem privaten Paketdienst, GLS-Paketdienst, organisiert wird. Für den Transport werden spezielle Mehrzweckboxen durch KRUPS zur Verfügung gestellt. Speedservice kann sowohl für Garantie- als auch für berechnete Reparaturen genutzt werden.

Die Vorteile für Sie:

- Minimaler Aufwand
- Nichts verpacken
- Keine Zusatzkosten – nur geringer Kostenbeitrag
- Boxen werden abgeholt
- Versandpapiere sind fast vollständig ausgefüllt
- Reparatur-Status über Internet jederzeit verfolgbar

Die Vorteile für Ihre Kunden:

- Schnelle Reparaturzeit garantiert
- Maximal 5 Tage inklusive Transport
- Sollte eine Reparatur innerhalb dieser Zeit nicht möglich sein, erhalten Ihre Kunden ein neues Gerät
- Kostenlos innerhalb der Garantiezeit

Sie haben Interesse?

Zusätzliche Informationen sowie das erforderliche Anmeldeformular erhalten Sie bei Ihrem zuständigen Vertriebsbeauftragten, oder setzen Sie sich einfach mit unserem Kundendienst unter 0212 – 387 400 in Verbindung. Wir stehen Ihnen gerne zur Verfügung.

Service www.krups.de
webmaster@krups.de

KRUPS Vertragspartner
siehe Service-Netz
auf der Rückseite

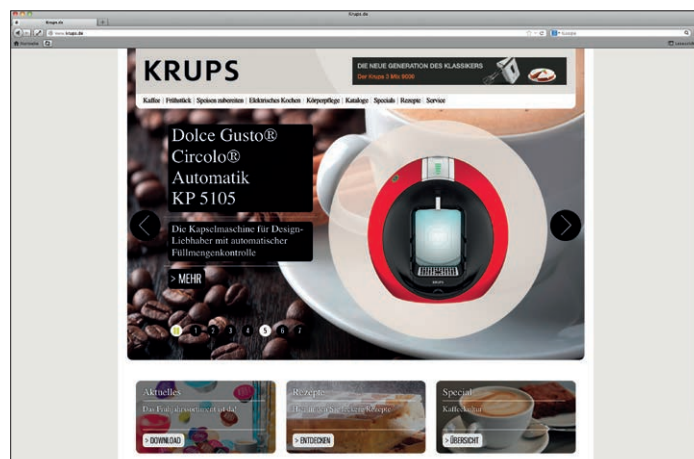

Allgemeine Verkaufsbedingungen zur Verwendung im Geschäftsverkehr gegenüber Unternehmen

(Stand: Januar 2011)

I. Allgemeines – Geltungsbereich

Es gelten ausschließlich die Verkaufsbedingungen des Lieferanten. Entgegenstehende oder von den Verkaufsbedingungen des Lieferanten abweichende Bedingungen des Bestellers gelten nur insoweit, als der Lieferant ihrer Geltung ausdrücklich schriftlich zugestimmt hat. Die Verkaufsbedingungen gelten auch dann, wenn der Lieferant in Kenntnis entgegenstehender oder abweichender Bedingungen des Bestellers die Lieferung an den Besteller vorbehaltlos ausführt.

II. Angebot – Angebotsunterlagen

1. Sofern eine mündlich oder schriftlich, insbesondere unter Einsatz von Telekommunikationsdiensten erfolgende Bestellung als Angebot gemäß § 145 BGB zu qualifizieren ist, kann der Lieferant diese innerhalb von 2 Wochen entweder durch Übersendung einer Auftragsbestätigung oder durch Übersendung der bestellten Ware annehmen.
2. An allen dem Besteller zugänglich gemachten Abbildungen, Zeichnungen, Kalkulationen und sonstigen Unterlagen behält sich der Lieferant seine Eigentums- und Urheberrechte uneingeschränkt vor. Alle Unterlagen dürfen nur nach ausdrücklicher schriftlicher Einwilligung des Lieferanten Dritten zugänglich gemacht werden und sind dem Lieferanten, wenn ein Kaufvertrag nicht zustande kommt, auf Verlangen unverzüglich zurückzugeben. Die Sätze 1 und 2 gelten entsprechend für Unterlagen des Bestellers; diese dürfen jedoch solchen Dritten zugänglich gemacht werden, denen der Lieferant zulässigerweise Lieferungen übertragen hat.

III. Lieferung – Preise – Zahlungsbedingungen

1. Die Lieferung der Ware sowie der Versand der Ware an einen vom Erfüllungsort abweichenden Ort erfolgt ab Auslieferungslager auf Rechnung und Gefahr des Bestellers. Teillieferungen sind zulässig, soweit sie dem Besteller zumutbar sind.
2. Preise gelten ab Auslieferungslager einschließlich Verpackung zuzüglich der jeweils geltenden gesetzlichen Umsatzsteuer.
3. Rechnungen sind ab Rechnungsdatum entweder innerhalb von 30 Tagen ohne Abzug netto oder innerhalb von 10 Tagen unter Abzug von 3 % Skonto, frei eingehend auf dem Bankkonto des Lieferanten, zur Zahlung fällig. Der Käufer kommt 30 Tage nach Fälligkeit und Zugang einer Rechnung oder einer gleichwertigen Zahlungsaufforderung ohne weiteres in Verzug. Es gelten die gesetzlichen Regeln betreffend die Folgen eines Zahlungsverzugs.
4. Ein Aufrechnungsrecht steht dem Besteller nur zu, wenn sein Gegenanspruch rechtskräftig festgestellt, unbestritten oder vom Lieferanten anerkannt ist.

IV. Gewährleistung – Haftung

1. Mängelansprüche des Bestellers setzen voraus, dass dieser seinen Untersuchungs- und Rügepflichten nach § 377 HGB ordnungsgemäß nachgekommen ist. Soweit ein Mangel der gelieferten Ware vorliegt, ist der Lieferant nach seiner Wahl zur Nacherfüllung in Form einer Mangelbeseitigung oder zur Nachlieferung einer neuen mangelfreien Sache berechtigt.
2. Im Fall der Mangelbeseitigung ist der Lieferant verpflichtet, alle zum Zweck der Mangelbeseitigung erforderlichen Aufwendungen, insbesondere Transport-, Wege-, Arbeits- und Materialkosten zu tragen, soweit sich diese nicht dadurch erhöhen, dass die gelieferte Ware nach einem anderen Ort als dem Erfüllungsort verbracht wurde.
3. Schlägt die Nacherfüllung fehl, ist der Besteller nach seiner Wahl berechtigt, Rücktritt oder Minderung zu verlangen.
4. Der Lieferant haftet nach den gesetzlichen Bestimmungen, sofern der Besteller Schadensersatzansprüche geltend macht, die auf Vorsatz oder grober Fahrlässigkeit, einschließlich von Vorsatz oder grober Fahrlässigkeit der Vertreter oder Erfüllungsgehilfen des Lieferanten beruht. Soweit keine vorsätzliche Vertragsverletzung angelastet wird, ist die Schadensersatzhaftung auf den vorhersehbaren, typischerweise eintretenden Schaden begrenzt.
5. Die Haftung wegen schuldhafter Verletzung des Lebens, des Körpers oder der Gesundheit bleibt unberührt. Dies gilt auch für eine zwingende Haftung nach dem Produkthaftungsgesetz.

6. Weitergehende Ansprüche des Bestellers wegen Mangelhaftigkeit der Ware, insbesondere weitere Schadensersatzansprüche, sind ausgeschlossen, es sei denn, sie beruhen auf Vorsatz oder grober Fahrlässigkeit.
7. Die Verjährungsfrist für Mängelansprüche beträgt 12 Monate ab Gefahrenübergang. Die Verjährungsfrist von fünf Jahren ab Lieferung einer mangelhaften Ware im Fall eines Lieferregresses nach den §§ 478, 479 BGB bleibt unberührt.
8. Erfolgte eine Mängelrüge zu Unrecht, ist der Lieferant berechtigt, die ihm entstandenen Aufwendungen vom Besteller ersetzt zu verlangen.

V. Eigentumsvorbehalt

1. Die gelieferte Ware bleibt Eigentum des Lieferanten bis zur vollständigen Erfüllung aller ihm aus der Geschäftsbeziehung gegen den Besteller zustehenden Ansprüche.
2. Der Besteller ist verpflichtet, die unter Eigentumsvorbehalt gelieferte Ware (Vorbehaltsware) pfleglich zu behandeln. Insbesondere ist er verpflichtet, diese auf eigene Kosten gegen Feuer-, Wasser- und Diebstahlschäden ausreichend zum Neuwert zu versichern.
3. Bei Pfändungen, Beschlagnahmen oder sonstigen Verfügungen oder Zugriffen Dritter auf die Vorbehaltsware hat der Besteller den Lieferanten zur Rechtswahrung unverzüglich zu benachrichtigen.
4. Während des Bestehens des Eigentumsvorbehalts ist dem Besteller eine Verpfändung oder Sicherungsübereignung der Vorbehaltsware ausdrücklich untersagt.
5. Der Besteller ist berechtigt, die Vorbehaltsware im ordentlichen Geschäftsgang weiter zu veräußern. Eine Weiterveräußerung an Wiederverkäufer ist nur unter der Bedingung gestattet, dass der Besteller von seinem Kunden Zahlung erhält oder seinerseits den Vorbehalt macht, dass das Eigentum auf den Kunden erst übergeht, wenn dieser seine Zahlungsverpflichtungen vollständig erfüllt hat.
6. Der Besteller tritt bereits jetzt alle künftigen, ihm aus der Weiterveräußerung der Vorbehaltsware gegen seine Abnehmer oder Dritte erwachsenden Forderungen mit allen Nebenrechten – einschließlich etwaiger Saldoforderungen sicherungshalber an den der Abtretung zustimmenden Lieferanten ab. Zur Einziehung dieser Forderung bleibt der Besteller auch nach der Abtretung ermächtigt. Die Befugnis des Lieferanten, die Forderung selbst einzuziehen, bleibt hiervon unberührt. Der Lieferant verpflichtet sich jedoch, die Forderung nicht einzuziehen, solange der Besteller seinen Zahlungsverpflichtungen aus den vereinnahmten Erlösen nachkommt, nicht in Zahlungsverzug gerät und insbesondere kein Antrag auf Eröffnung des Insolvenzverfahrens über das Vermögen des Bestellers gestellt worden ist oder eine Zahlungseinstellung vorliegt. Im Falle eines Zahlungsverzugs, eines Antrags auf Eröffnung des Insolvenzverfahrens über das Vermögen des Bestellers oder in anderen Fällen eines berechtigten Interesses hat der Besteller dem Lieferanten die zur Geltendmachung seiner Rechte erforderlichen Auskünfte zu erteilen und alle erforderlichen Unterlagen auszuhandigen.
7. Bei Pflichtverletzungen des Bestellers, insbesondere bei Zahlungsverzug, ist der Lieferant nach erfolgreichem Ablauf einer dem Besteller gesetzten angemessenen Frist zur Leistung zum Rücktritt und zur Rücknahme berechtigt. Die gesetzlichen Bestimmungen über die Entbehrlichkeit einer Fristsetzung bleiben unberührt. Der Besteller ist zur Herausgabe verpflichtet.
8. Insoweit der realisierbare Wert aller dem Lieferanten zustehenden Sicherungsrechte die Höhe aller gesicherten Ansprüche um mehr als 10 % übersteigt, wird der Lieferant auf Verlangen des Bestellers einen entsprechenden Teil der Sicherungsrechte nach eigener Auswahl freigeben.

VI. Gerichtsstand – Erfüllungsort

1. Gerichtsstand ist Frankfurt am Main.
2. Erfüllungsort ist der Ort des Auslieferungslagers des Lieferanten, sofern sich aus der Auftragsbestätigung nichts anderes ergibt.
3. Es gilt ausschließlich das Recht der Bundesrepublik Deutschland. Die Geltung internationalen Kaufrechts, insbesondere des UN-Kaufrechts ist ausgeschlossen.

Lieferung: In Bestelleinheiten ab Zentrallager Solingen. Einzelhandel ab € 750,-, Großhandel ab € 1.500,- netto Gesamtauftragswert frei Station.

Konditionen: 10 Tage 3%, 30 Tage netto. Erfüllungsort für Lieferung und Zahlung sowie Gerichtsstand ist Offenbach. Die Ware bleibt bis zur vollständigen Bezahlung sämtlicher Forderungen aus der Geschäftsverbindung unser Eigentum und der Besteller tritt seine Forderungen aus der Weiterveräußerung schon jetzt an uns ab (erweiterter Eigentumsvorbehalt).

Anschrift: **KRUPS GmbH • Herrrainweg 5 • 63067 Offenbach / Main • Telefon: 069-8504-0 • Telefax: 069-8504-530 • www.krups.de**

Lieferadresse: KRUPS ZENTRALLAGER • Nümmener Feld 10 • 42719 Solingen

Copyright: Sämtliche Urheberrechte, urheberrechtliche und sonstige schutzrechtlichen Verwertungsrechte bleiben vorbehalten.
Eine Wiedergabe ist nur mit ausdrücklicher Genehmigung gestattet.

Allgemeine Geschäftsbedingungen Österreich

(Stand: 30.11.2009)

1. Allgemeine Bestimmungen:

Für die Durchführung des Auftrages gelten ausschließlich die nachstehenden Lieferbedingungen. Abweichende Bedingungen, Nebenabreden oder Vertreterzusagen sind nur soweit verbindlich, als sie von uns schriftlich und ausdrücklich anerkannt werden. Die vorliegenden allgemeinen Geschäftsbedingungen gelten auch für künftige Bestellungen, sei es in schriftlicher, mündlicher oder telefonischer Form, auch dann, wenn sie bei diesen künftigen Bestellungen nicht gesondert vereinbart werden. Der Vertragspartner nimmt zur Kenntnis, dass Aufträge ausschließlich zu diesen allgemeinen Geschäftsbedingungen angenommen werden und Liefer- und Einkaufsbedingungen eines Bestellers nur dann gelten, wenn wir diese ausdrücklich bestätigen.

2. Inkrafttreten des Vertrages:

Unsere Angebote sind freibleibend, sofern sie keine ausdrückliche Bindungsfrist enthalten. Bestellungen sind für uns nur dann verbindlich, wenn wir sie schriftlich bestätigt oder tatsächlich ausgeführt haben.

3. Preise:

Es gelangen jeweils die am Tage der Bestellung geltenden Preise zur Verrechnung. Würden bei Auftragserteilung Preise vereinbart und treten im Zeitpunkt des Versandes Rohstoff- oder sonstige Preiserhöhungen in Kraft, insbesondere bedingt durch unsere Lieferanten, können wir entweder vom Vertrag zurücktreten oder die am Tag der Lieferung gültigen Preise berechnen.

4. Zahlungsbedingungen:

- 4.1. Die Zahlungen haben gemäß den auf der Rechnung angegebenen Zahlungskonditionen zu erfolgen.
- 4.2. Wir behalten uns vor, Waren nur gegen Vorauszahlung oder gegen Nachnahme zu liefern.
- 4.3. Als Zahlung gilt der Tag, an dem wir über das Geld frei verfügen können.
- 4.4. Schecks und Wechsel werden von uns nur aufgrund besonderer Vereinbarungen und nur zahlungshalber angenommen. Sämtliche Wechselkosten, Gebühren, Diskontspesen etc. gehen stets zu Lasten des Käufers.
- 4.5. Bei Überschreitung des Zahlungszieles tritt Verzug auch ohne Mahnung ein und etwaige weitere zu diesem Zeitpunkt noch nicht fällige Forderungen werden ohne jeden Abzug sofort zur Zahlung fällig. Ab diesem Zeitpunkt sind wir berechtigt, auch dann, wenn vorher etwas anderes vereinbart worden ist, nur mehr gegen Vorauskasse zu liefern. Wir sind überdies berechtigt, von den laufenden Lieferverträgen zurückzutreten. Unser Recht Schadenersatz wegen Nichterfüllung zu verlangen, bleibt vorbehalten.
- 4.6. Bei Überschreitung des Zahlungszieles hat uns der Käufer unbeschadet aller übrigen uns wegen des Verzuges zustehender Rechte, Verzugszinsen in der jeweiligen Höhe der üblichen Bankzinsen zu vergüten, sofern die gesetzlichen Zinsen nicht höher sind. Die Aufrechnung mit von uns nicht anerkannten Ansprüchen, welcher Art auch immer, ist ausgeschlossen (Kompensationsverbot). Der Käufer ist nicht berechtigt, wegen Gewährleistungs-, Schadenersatz- oder sonstigen -ansprüchen uns gegenüber Zahlungen zurückzuhalten.
- 4.7. Ein Skontoabzug – sofern ein solcher im Einzelfall schriftlich vereinbart wurde – von neuen Rechnungen ist unzulässig, soweit ältere fällige Rechnungen noch unbeglichen sind.

5. Lieferung:

- 5.1. Die Lieferung und der Versand der Ware erfolgt stets auf Gefahr des Käufers, ab unserem Auslieferungslager. Die Versandart wird von uns unter Ausschluss jeglicher Haftung festgelegt. Der Käufer stimmt den üblichen Versandungsarten zu. Der Gefahrenübergang tritt daher spätestens mit der Übergabe der Ware an den ersten Transporteur ein.
- 5.2. Die Preise für Lieferungen innerhalb von Österreich verstehen sich ab Euro 375,- (Basispreis) frei Haus. Bei Aufträgen, deren Wert unter Euro 375,- liegt, werden Manipulationskosten in Rechnung gestellt. Der Abschluss einer Transportversicherung wird nur über schriftlichen Auftrag des Käufers und auf dessen Kosten vorgenommen.
- 5.3. Wurde Lieferung auf Abruf vereinbart, muss die Ware binnen 90 Tagen abgerufen werden, andernfalls befindet sich der Käufer im (Schuldner-) Verzug und sind wir neben dem damit verbundenen Rechten berechtigt, Lagerkosten in angemessener Höhe zu verrechnen.
- 5.4. Wir sind berechtigt, auch Teillieferungen durchzuführen und für diese getrennte Abrechnungen zu erstellen.

6. Lieferfristen:

Die von uns genannten Lieferfristen sind unverbindlich. Dem Käufer stehen keinerlei Ansprüche aus der Nichteinhaltung der von uns genannten unverbindlichen Lieferfristen zu. Dem Käufer steht das Recht zu, bei Überschreitung der ihm genannten unverbindlichen Lieferfrist um mehr als ein Monat, vom Vertrag zurückzutreten, ohne dass dem Käufer aus diesem Grund irgendein Schadenersatz- oder sonstiger Anspruch zusteht.

7. Eigentumsvorbehalt:

- 7.1. Sämtliche von uns gelieferten Waren bleiben bis zur vollständigen Bezahlung des Kaufpreises samt allen Nebengebühren unser Eigentum. Dessen ungeachtet trifft den Käufer die Gefahr des Untergangs oder der Beschädigung der Waren. Der Käufer ist bis auf Widerruf berechtigt, die in unserem Vorbehaltsvermögen stehende Ware im Rahmen des täglichen Geschäftsbetriebes zu veräußern. Die Sicherungsübereignung oder Verpfändung solcher Waren sind dem Käufer ebenso wie jegliche andere, nicht dem täglichen Geschäftsbetrieb entsprechende Verfügung untersagt. Wird von dritter Seite auf Waren, die noch in unserem Eigentum stehen, Exekution geführt oder sonst gezwungen, hat uns der Käufer unverzüglich zu verständigen. Die uns allenfalls für die Durchsetzung unserer Eigentumsansprüche erwachsenden Kosten sind uns vom Käufer zu ersetzen.
- 7.2. Wir sind berechtigt, die sofortige Herausgabe der gelieferten, aber noch nicht vollständig bezahlten Ware zu verlangen, wenn der Käufer seinen Zahlungsverpflichtungen gegenüber nicht pünktlich oder vollständig nachkommt, oder über das Vermögen des Käufers ein Konkurs- oder Ausgleichsverfahren beantragt oder eröffnet wird, oder der

Käufer faktisch seine Zahlungen einstellt, oder wegen des Abschlusses eines außergerichtlichen Ausgleiches an seine Gläubiger herantritt.

- 7.3. Die Zurücknahme der Ware durch uns gilt nicht als Rücktritt vom Vertrag, es sei denn, dass dies besonders schriftlich vereinbart wird. Bei der Zurücknahme der unter Eigentumsvorbehalt verkauften Ware bleibt unser Recht, Schadenersatz wegen Nichterfüllung zu verlangen, bestehen.

8. Gewährleistung:

- 8.1. Die Ware ist unverzüglich nach Anlieferung vom Käufer zu untersuchen. Etwaige Beanstandungen sind bei sonstigem Anspruchsverlust unmittelbar nach Feststellung des Mangels, spätestens jedoch binnen 5 Tagen nach Empfang der Ware schriftlich bei uns geltend zu machen. Dies gilt bei versteckten Mängeln ab Erkennbarkeit des Mangels. Unterlässt der Käufer die Anzeige, so gilt die Ware als genehmigt. Transportschäden hat sich der Käufer zusätzlich auch vom Frachtführer auf den Transportpapieren bestätigen zu lassen.
- 8.2. Ist rechtzeitig eine berechtigte Mängelrüge erhoben worden, steht es uns frei nach unserer Wahl den Mangel zu beheben, eine Ersatzlieferung zu leisten, oder eine Gutschrift für die beanstandete Ware zu erteilen. Darüber hinausgehende Ansprüche, welcher Art auch immer, sind ausgeschlossen. Der Austausch oder die Behebung von Mängeln an den von uns gelieferten Waren verlängert die ursprüngliche Gewährleistungsfrist nicht und führt auch nicht zum Beginn einer neuen Gewährleistungsfrist. Mangelhafte Ware hat der Käufer auf eigene Kosten und auf eigenes Risiko an uns zu retournieren. Kosten und Risiko der Rücklieferung sind vom Käufer zu tragen. Kosten, die über die direkte Mängelbehebung hinausgehen, hat der Käufer jedenfalls selbst zu tragen.
- 8.3. Macht ein Kunde des Käufers einen Mangel geltend, gewähren wir diesem unabhängig von den ihm zustehenden gesetzlichen Gewährleistungsansprüchen gegenüber dem Händler unter nachstehenden Voraussetzungen eine 2-jährige Garantie gemäß den bei den Geräten befindlichen Garantiekarten:
 - a.) Das jeweilige Gerät ist der zuständigen Servicestelle oder dem Händler mit der Garantiekarte oder Originalrechnung zu übergeben.
 - b.) Hat der Kunde das Gerät dem Händler übergeben, ist dieser zur unverzüglichen Weiterleitung an die zuständige Servicestelle verpflichtet. Wir übernehmen keine Haftung für Ansprüche, welche sich daraus ergeben, dass die Anlieferung oder Ausfolgung an den Kunden durch den Händler nicht unverzüglich erfolgt ist.
 - c.) Die Entscheidung darüber, ob ein Garantiefall vorliegt, liegt alleine bei uns und nicht beim Händler. Sofern ein Garantiefall vorliegt, steht uns nach unserer Wahl das Recht auf Reparatur oder Austausch zu.
 - d.) Die Bearbeitung des Garantiefalles erfolgt durch uns schnellstmöglich, längstens aber in 14 Arbeitstagen.
 - e.) Die Garantie erstreckt sich auf Material- oder Fabrikationsfehler und Funktionsstörungen, sofern sie nicht auf unsachgemäßen Gebrauch zurückzuführen sind. Ebenso wird keine Garantie bei Beschädigungen an zerbrechlichen Teilen oder Verschleißteilen gewährt, ebenso wenig bei Eingriffen durch eine nicht autorisierte Servicestelle. Die Garantie ist ebenfalls bei missbräuchlichem oder unsachgemäßem Gebrauch, Nichtbeachtung der Gebrauchs- und Pflegeanleitung, Gewaltanwendung und bei Schäden durch normale Abnutzung ausgeschlossen.
 - f.) Weitergehende oder andere Ansprüche insbesondere auf Ersatz von nicht an dem Gerät entstandenen Schäden sind ausgeschlossen.
 - g.) Dem Händler steht kein Ersatz seines Manipulationsaufwandes für die Entgegennahme, Versendung und Ausfolgung des mangelhaften Gerätes zu.
- 8.4. Da die Mängelbehebung in unseren Servicestellen zu erfolgen hat, wird Rückgriff gem. § 933b ABGB ausgeschlossen.

9. Allgemeines:

- 9.1. Unsere Haftung nach dem Produkthaftungsgesetz ist ausgeschlossen, soweit es sich um Sachschäden handelt, die ein Unternehmer erleidet. Für Schäden außerhalb des Anwendungsbereiches des Produkthaftungsgesetzes haften wir – soweit es gesetzlich zulässig ist – nur für Vorsatz oder grobe Fahrlässigkeit. Die Haftung für leichte Fahrlässigkeit wird ebenso ausgeschlossen wie der Ersatz von Folge- und/oder reinen Vermögensschäden, entgangenen Gewinn, Mangelfolgeschäden und von Schäden im Zusammenhang mit Ansprüchen Dritter gegen den Käufer oder wie der Ersatz sonstiger indirekter Schäden.
- 9.2. Diese Allgemeinen Geschäftsbedingungen und die sie ergänzenden Verträge unterliegen österreichischem Recht unter Ausschluss des UNCITRAL-Kaufrechtes.
- 9.3. Erfüllungsort für Lieferung und Zahlung, sowie für sämtliche Verpflichtungen des Käufers uns gegenüber ist Wien.
- 9.4. Für alle eventuell aus der im Zusammenhang mit der Geschäftsverbindung zwischen dem Käufer und uns entstehenden Rechtsstreitigkeiten wird die ausschließliche Zuständigkeit der für Wien Innere Stadt örtlich zuständigen Gerichte vereinbart.
- 9.5. Der Kunde stimmt der Erhebung, Verarbeitung, Speicherung und Nutzung seiner im Rahmen der Vertragsbeziehung bekannt gegebenen personenbezogenen Daten ausdrücklich zu.
- 9.6. Die Ungültigkeit oder Undurchsetzbarkeit einer oder mehrerer Bestimmungen dieser Allgemeinen Geschäftsbedingungen oder eines Vertrages in deren Zusammenhang diese Anwendung finden, hat nicht die Ungültigkeit der übrigen Bestimmungen zur Folge. Die ungültige oder undurchsetzbare Bestimmung gilt als durch eine gültige und durchsetzbare Bestimmung ersetzt, die den ursprünglichen wirtschaftlichen Absichten der Parteien, die diese mit der ungültigen oder undurchsetzbaren Bestimmung verfolgt haben, möglichst nahe kommt.

Lieferkonditionen innerhalb von Österreich: frei Haus ab € 375,- (Basispreis). Bei Aufträgen, deren Wert unter € 375,- liegt, werden Manipulationskosten in Rechnung gestellt. Expresssendungen gehen zu Lasten des Käufers. Bestellungen werden ausschließlich aufgrund unserer Lieferbedingungen ausgeführt. Maßgebend sind die am Tage der Lieferung gültigen Preise. Bitte beachten Sie, dass Lieferungen nur in den in der Preisliste angeführten Lieferereinheiten durchgeführt werden können. Mit dem Erscheinen dieser Preisliste verlieren alle bisherigen ihre Gültigkeit. Preisänderungen, Irrtum und Druckfehler sowie Änderungen, die dem technischen Fortschritt dienen, vorbehalten. Alle Preisangaben in Euro.

ARA-Lizenznummer 1428, VAT No. ATU 14710605 • Bankverbindung: SOGENAL Elsässische Bank AG Wien, Kto 10-120 113-000, BLZ 18150 • Bank Austria, 1070 Wien, Kto 0974-33007/00, BLZ 11000

KRUPS

Perfektion der Leidenschaft.

Servicestellen

Deutschland

www.krups.de

Zentralkundendienst

Nümmener Feld 10
Telefon: +49 (0) 212/387400
Telefax: +49 (0) 212/387619
info.de@groupeseb.com
42717 Solingen

Höhne Elektro GmbH

Bernhard-Voß-Straße 23
Telefon: +49 (0) 351/839257
Telefax: +49 (0) 351/839254
info@elektro-hoehne.de
01445 Radebeul

Elektroservice Michael Franz

Max-Liebermann-Straße 4A
Telefon: +49 (0) 341/9112525
Telefax: +49 (0) 341/9112526
info@franz-leipzig.de
04159 Leipzig

Elektro-Franck Servicezentrale

Berlin GmbH & Co. KG
Tresenburger Str. 2
Telefon: +49 (0) 30/3450630
Telefax: +49 (0) 30/34506363
elektro-franck.berlin@t-online.de
10589 Berlin

Norbert Pählke

Doberaner Straße 50
Telefon: +49 (0) 381/2006770
Telefax: +49 (0) 381/2007507
norbert.paehlke@t-online.de
18057 Rostock

Service-Center Thom

Eiffestraße 78
Telefon: +49 (0) 40/232856-57
Telefax: +49 (0) 40/233814
rowenta-tefal-thom@t-online.de
20537 Hamburg

Ringsdorf

Edisonstraße 64
Telefon: +49 (0) 431/671584
Telefax: +49 (0) 431/672133
bestellung@kundendienst-sh.de
24145 Kiel

D. Wölk Haushaltsgeräte-Service GmbH

Neidenburger Straße 11
Telefon: +49 (0) 421/445623
Telefax: +49 (0) 421/447073
woelk11@aol.com
28207 Bremen

Strickling Werkskundendienste

Lange-Feld-Straße 122
Telefon: +49 (0) 511/4003999
Telefax: +49 (0) 511/40039920
rainer.strickling@strickling.de
30926 Seelze

Servicecenter Frank Windhorn

Lange Wand 9
Telefon: +49 (0) 521/4179820
Telefax: +49 (0) 521/41798222
service@windhornkd.de
33719 Bielefeld

F. J. Wiegmann Werkskundendienste

Holztal 5
Telefon: +49 (0) 5529/962201
Telefax: +49 (0) 5529/962222
franz-josef.wiegmann@t-online.de
37115 Duderstadt

Weindorf GmbH Elektro-Service

Eisenstraße 44
Telefon: +49 (0) 231/5676620
Telefax: +49 (0) 231/56766229
info@elektro-weindorf.de
44145 Dortmund

Service Center Engel GmbH

Zaunstraße 7c
Telefon: +49 (0) 2234/945052
Telefax: +49 (0) 2234/945053
service@hausgeraeteengel.de
50859 Köln

Karl Dunkel Elektro-Hausgeräte-Service GmbH

Züchner Straße 2a
Telefon: +49 (0) 261/9887240
Telefax: +49 (0) 261/98872411
info@karl-dunkel.de
56070 Koblenz

Service Elektro Beutelschmidt

Frankfurter Straße 63-69
Telefon: +49 (0) 6196/769980
Telefax: +49 (0) 6196/7699820
info@serviceelektro.de
65760 Eschborn

Böhme Kundendienst GmbH

Straße des 13. Januar 32
Telefon: +49 (0) 681/967660
Telefax: +49 (0) 681/9676630
boehmegmbh@gmx.de
66121 Saarbrücken

Schaaf Service GmbH

Reichenbachstraße 21-23
Telefon: +49 (0) 621/7278787
Telefax: +49 (0) 621/7278750
info@schaaf-service.de
68309 Mannheim

Renz Elektro HandelsGmbH

Wilhelmstraße 4-6
Telefon: +49 (0) 711/239900
Telefax: +49 (0) 711/2360242
info@sc-renz.de
70182 Stuttgart

Servicecenter Zimmermann OHG

Tullastraße 84
Telefon: +49 (0) 761/507115
Telefax: +49 (0) 761/507116
info@servicecenter-zimmermann.de
79108 Freiburg

DTS Service & Vertrieb GmbH

Illesheimer Straße 2
Telefon: +49 (0) 911/279810
Telefax: +49 (0) 911/266005
service@dts-online24.de
90431 Nürnberg

Österreich

www.krups.at

H. Steinkellner

Technischer Kundendienst
Diefenbachgasse 45-47
Telefon: +43 (0) 1/893 64 66
Telefax: +43 (0) 1/893 64 69
bestellung@steinkellner-service.at
1150 Wien

Hönegger Haushaltsgeräte-Kundendienst GmbH

Schubertstrasse 38
Telefon: +43 (0) 732/66 44 85
Telefax: +43 (0) 732/66 44 856
service@hoenegger.at
4020 Linz

Florian Service Ges. m.b.H.

Franz Fischer Strasse 57
Telefon: +43 (0) 512/58 27 61
Telefax: +43 (0) 512/57 92 37
florian.service@aon.at
6020 Innsbruck

NH Service GmbH

Hirschmann
Elektrohaushaltsgeräte
Prankergasse 75-77
Telefon: +43 (0) 316/72 17 21-0
Telefax: +43 (0) 316/72 27 22
office@hirschmann-service.at
8020 Graz

Schäfer Service GmbH

St. Veiter Strasse 138
Telefon: +43 (0) 463/412 56
Telefax: +43 (0) 463/471 79
office@schaefer-service.at
9020 Klagenfurt



GROUPE SEB DEUTSCHLAND

MARKENBEREICH KRUPS

KRUPS GMBH

Herrnrainweg 5 · 63067 Offenbach am Main

Postfach 101664 · 63016 Offenbach am Main

Telefon: +49 (0) 69/85 04-0 · Telefax: +49 (0) 69/85 04-530

www.krups.de

SEB Österreich Handels GmbH

campus 21 – Businesspark Wien Süd

Liebermannstraße A02 702 · 2345 Brunn am Gebirge

Telefon: +43 (0) 1/890 3476 · Telefax: +43 (0) 1/890 3476-99

www.krups.at