

- 
- GB** Original operating instructions
F Notice d'instructions d'origine
D Originalbetriebsanleitung
NL Originele gebruiksaanwijzing
I Istruzioni per l'uso originali
E Instrucciones de funcionamiento originales
S Originalbruksanvisning
DK Original driftsvejledning
N Originale driftsanvisningen
FIN Alkuperäinen käyttöohjekirja
P Instruções de serviço originais
GR Αuthεντικές οδηγίες χειρισμού
H Eredeti üzemeltetési útmutató
PL Oryginalna instrukcja obsługi
CZ Originální návod k obsluze
SK Originálny návod na obsluhu
RO Instrucțiuni de funcționare originale
SLO Izvirno navodilo za obratovanje
HR Originalna uputa za rad
SRB Originalno uputstvo za rad
BIH Originalna uputa za rad
MK Оригинално упатство за користење
TR Orijinal işletme kılavuzu
RUS Оригинальная инструкция по эксплуатации
UK Оригінальний посібник з експлуатації
BG Оригинално упътване за експлоатация
EST Originaalkasutusjuhend
LT Originali naudojimo instrukcija
LV Lietošanas pamācības oriģināls

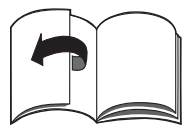

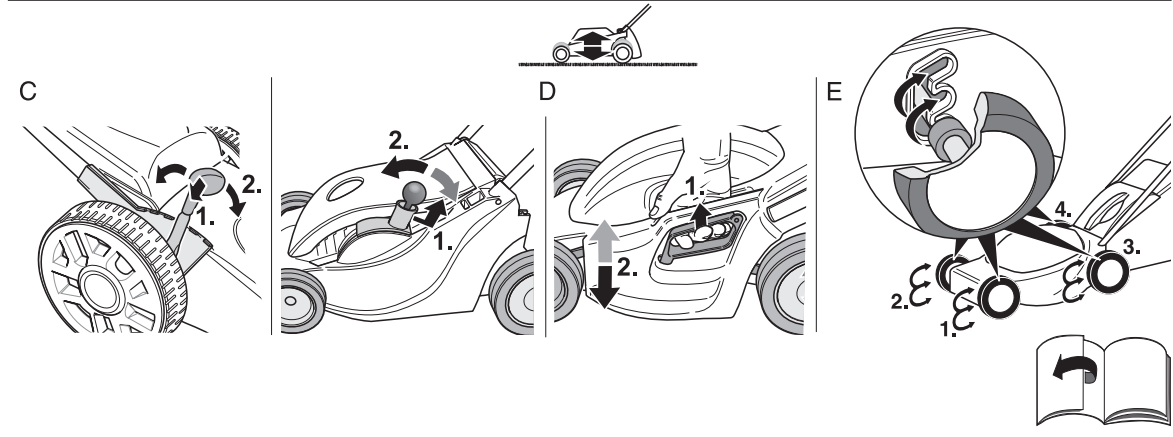

4

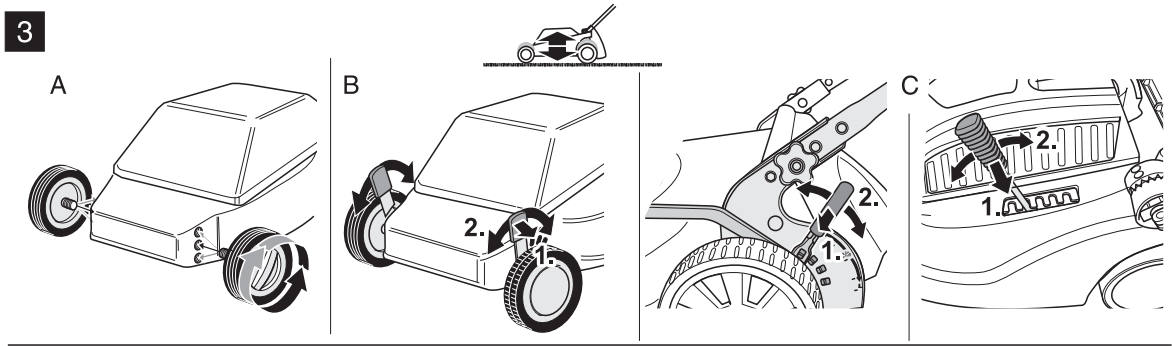
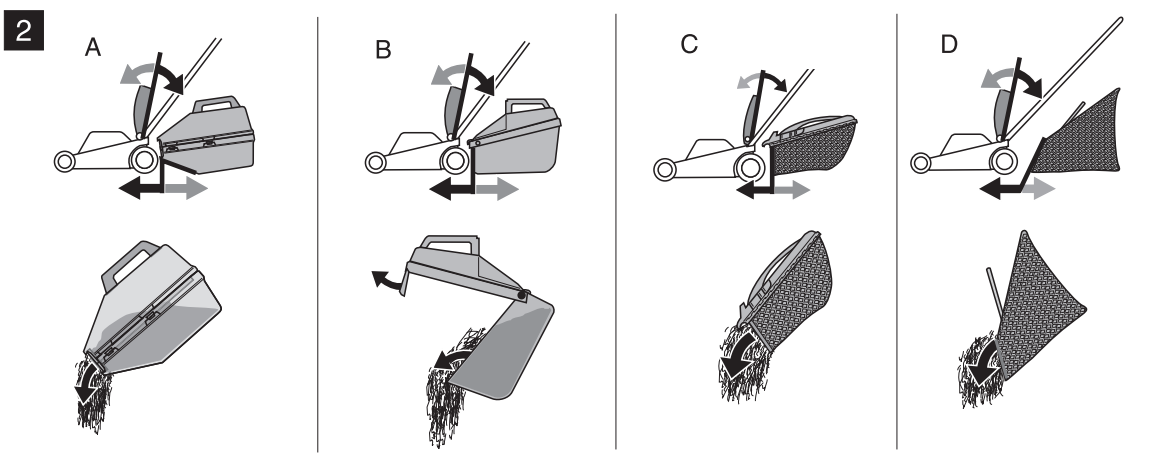
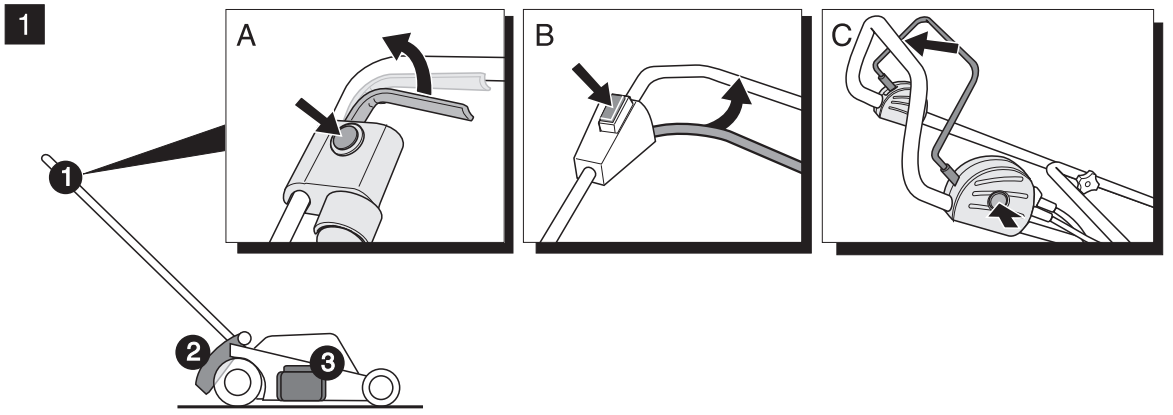
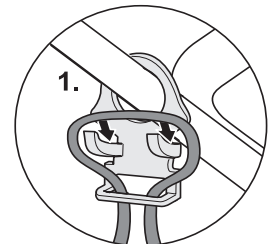
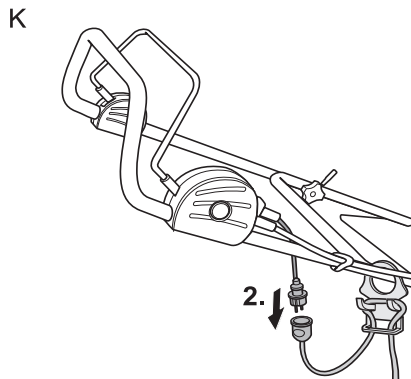
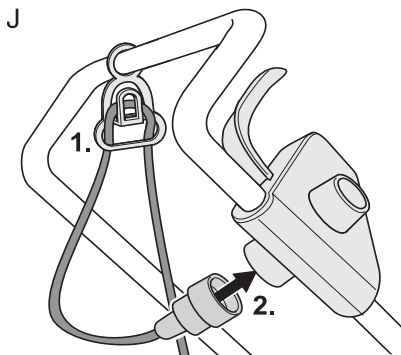
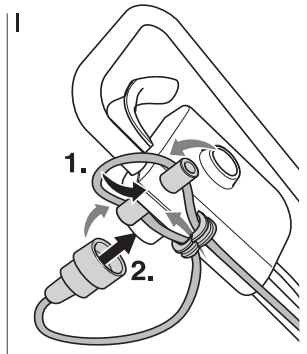
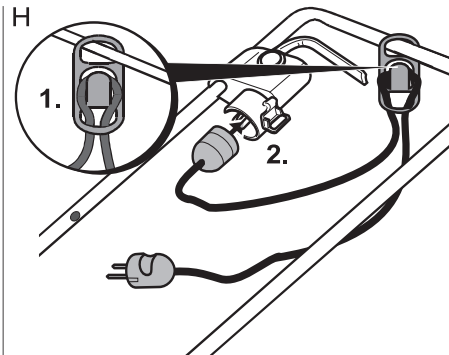
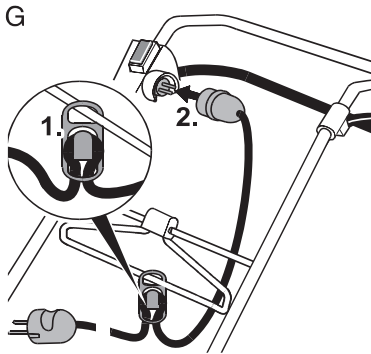
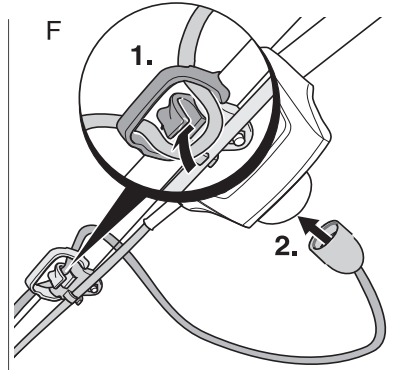
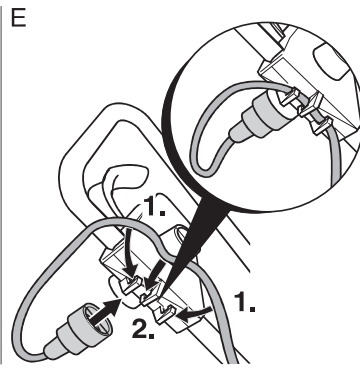
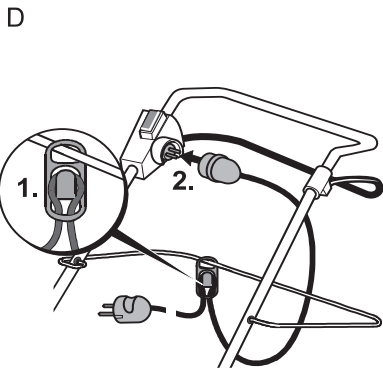
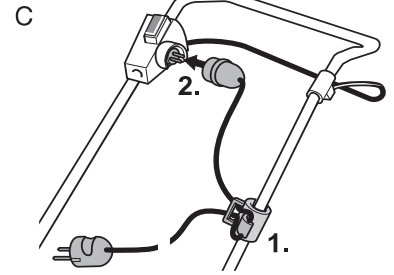
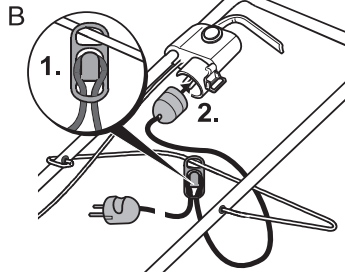
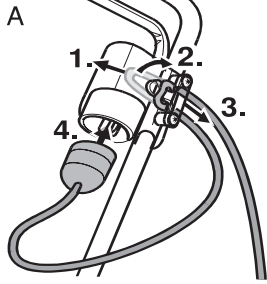

5

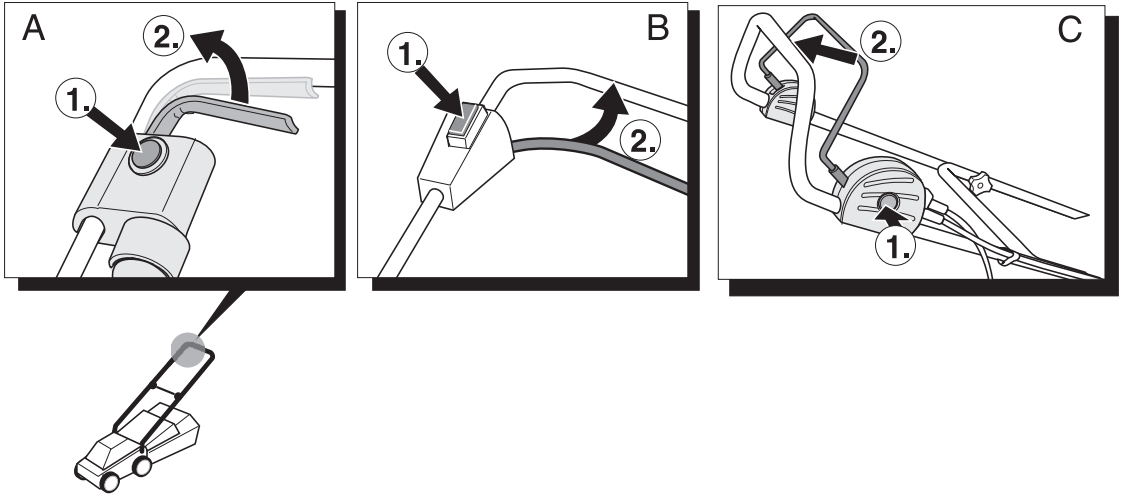

6

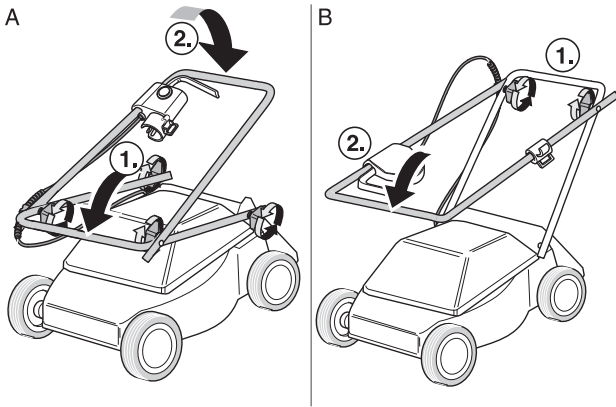

7

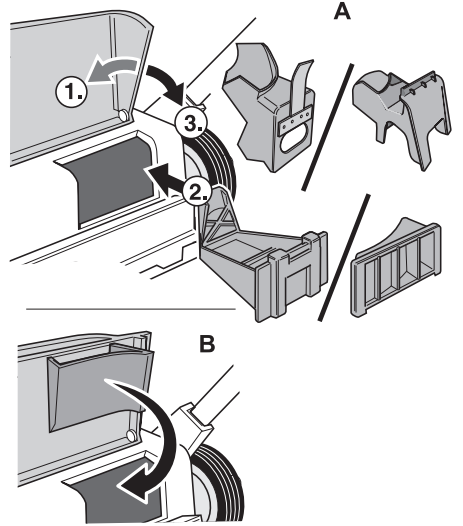

8

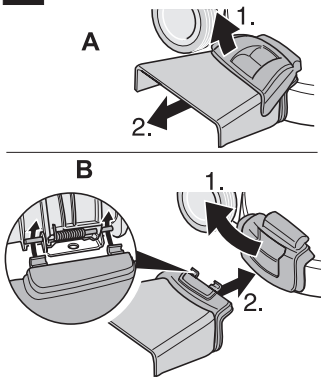

9

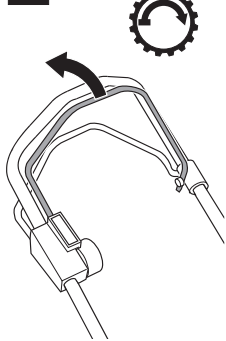

10

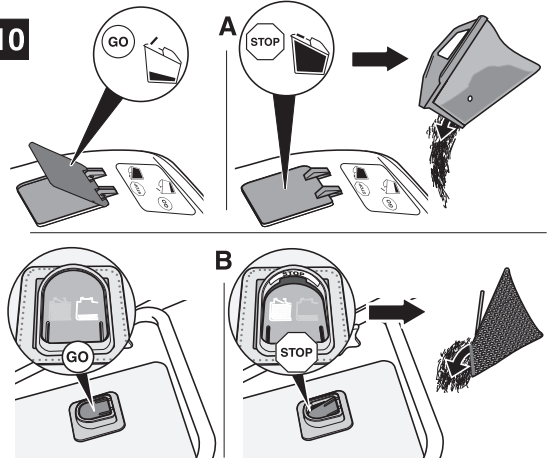



English	4
(Original operating instructions)	
Français	10
(Notice d'instructions d'origine)	
Deutsch	17
(Originalbetriebsanleitung)	
Nederlands	23
(Originele gebruiksaanwijzing)	
Italiano	30
(Istruzioni per l'uso originali)	
Español	37
(Instrucciones de funcionamiento originales)	
Svenska	44
(Originalbruksanvisning)	
Dansk	50
(Originale driftsvejledning)	
Norsk	56
(Originale driftsanvisningen)	
Suomi	62
(Alkuperäinen käyttöohjekirja)	
Português	68
(Instruções de serviço originais)	
Ελληνικά	75
(Αυθεντικές οδηγίες χειρισμού)	
Magyar	83
(Eredeti üzemeltetési útmutató)	
Polski	89
(Oryginalna instrukcja obsługi)	
Česky	96
(Originální návod k obsluze)	
Slovensky	102
(Originálny návod na obsluhu)	
Românește	108
(Instrucțiuni de funcționare originale)	
Slovensko	114
(Izvirno navodilo za obratovanje)	
Hrvatski	120
(Originalna uputa za rad)	
Srpski	126
(Originalno uputstvo za rad)	
Bosanski	132
(Originalna uputa za rad)	
Македонски	138
(Оригинално упатство за користење)	
Türkçe	146
(Orijinal işletme kılavuzu)	
Русский	154
(Оригинальная инструкция по эксплуатации)	
Українська	163
(Оригінальний посібник з експлуатації)	
Български	170
(Оригинално упътване за експлоатация)	
Eesti	178
(Originaalkasutusjuhend)	
Lietuviškai	184
(Originali naudojimo instrukcija)	
Latviešu valodā	190
(Lietošanas pamācības oriģināls)	

Contents

For your safety	4
Assembling the unit	5
Operating safety	6
Tips on lawn care	7
Transporting the appliance	8
Servicing/cleaning	8
Laying up the vehicle	8
Warranty	8
Identifying and eliminating malfunctions	9

Information on rating plate

These details are very important for identifying your appliance when you order spare parts or contact our aftersales service. The rating plate is found near the engine. Enter all the details on rating plate in the following fields.

This and other appliance information can be found on the separate CE declaration of conformity which is a component of these operating instructions.

Illustrations



Fold out the illustrated pages at the start of the operating instructions. Various models are described in these operating instructions. Graphical representations may deviate in detail from the purchased unit.

For your safety

Use the appliance properly

This appliance is approved solely for use

- in accordance with the descriptions and safety instructions specified in this user's guide,
- to mow the lawns of domestic and leisure gardens.

Any other use is not as intended. Improper use is not covered by the warranty and the manufacturer will reject any liability. The user is liable for all damage caused to third parties and their property.

Unauthorized modifications made to the mower rule out any liability on the part of the manufacturer for damage resulting therefrom.

Observe the safety and operating information

Before using the appliance for the first time, read and follow these operating instructions carefully.

Keep these instructions in a safe place for future reference.

Never allow children or other persons to use the lawnmower who do not know the operating instructions.

If the appliance changes ownership, hand over the operating instructions.

General safety information

In this section you will find general information about safety. Warnings that apply specifically to individual parts of the appliance, functions or activities are shown at the corresponding point in this user's guide.

Before working with the appliance

Persons using the appliance must not be under the influence of intoxicants, e.g. alcohol, narcotics, medication, etc.

Persons younger than 16 years of age must not use this lawnmower – local regulations can determine the minimum age of the users.

This appliance is not intended for use by persons (including children) with reduced physical, sensory or mental capabilities, or lack of experience and knowledge, unless they have been given supervision or instruction concerning use of the appliance by a person responsible for their safety. Children should be supervised to ensure that they do not play with the appliance.

Before you begin work, make that you are familiar with all attachments and operating controls as well as their functions.

Use outdoors with the permitted and appropriately identified connection cable only, e.g. B. H07RN – F 3 x 1.5 mm² (max. 50 m).

Connecting parts of connection-cables must be splash-proof and made of rubber or covered with rubber.

Before using the unit, always check whether the connection cable is damaged, brittle or tangled.

To do this, switch off the unit and pull out the mains plug. Use only a connection cable which is in perfect condition.

Before using the appliance,

- check whether the grass catcher works and the deflector closes correctly. Replace damaged, worn out or missing parts immediately.
- check for any wearing or damage to the cutters, fastening pins, and the whole cutter unit. All worn or damaged parts must be replaced in sets at a specialist workshop in order to rule out imbalances.
- check whether the cable between the motor and switch/plug combination is damaged. Immediately have a damaged cable replaced by a specialist company.

Spare parts and accessories must satisfy the requirements specified by the manufacturer.

Therefore use original spare parts and original accessories only or spare parts and accessories authorised by the manufacturer.

All repair work must be conducted exclusively at a specialised garage.

When working with the appliance

When working with or on the appliance you must wear protective clothing. This includes:

- safety shoes,
- trousers,
- tightly fitting clothing,
- protective goggles, etc.

Operate the vehicle only when it is in good technical condition as stipulated and delivered by the manufacturer.

Before all work on this appliance

To prevent injury, before performing any work (e.g. maintenance and adjustments) on this unit

- switch OFF the engine,
- wait until all rotating parts have come to a standstill,
- pull out the mains plug,
- leave motor to cool down (approx. 30 minutes).

After working with the appliance

Before leaving the unit, always pull out the mains plug.

Safety devices

Figure 1

Danger

Never use a lawnmower if it has damaged safety devices or if there are no safety devices fitted.

Safety lever (1)

The safety lever stops the motor and cutting blades in an emergency.

There must be no attempt to circumvent this function, which is crucial for your personal safety.

Ejection flap (2) or impact protection (3)

The ejection flap/impact protection protects you from being injured by the blade or by ejected solid objects. The lawnmower must always be operated with the ejection flap or impact protection.

Symbols on the appliance

On the appliance you will find various symbols on adhesive labels. They have the following specific meanings:

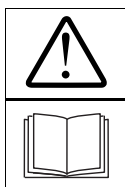

Attention! Please read the operating instructions before putting lawnmower into operation!



Keep third parties away from the danger area!



Before working on the cutters, pull out the mains plug! Keep fingers and feet away from the cutting tools! Before adjusting or cleaning the unit or before checking whether the connection cable is entangled or damaged, switch off the unit and pull out the mains plug. Keep the connection cable away from the tools.

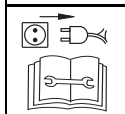

Keep connection cable away from the cutters!



Never put your hands and/or feet in the vicinity of rotating parts.

Always keep these symbols on the appliance in a legible state.

Symbols in the user's guide

Symbols are employed in the user's guide to indicate hazards or draw attention to important information. They have the following specific meanings:

Danger

Draws your attention to sources of potential danger associated with the task you are undertaking at the time which constitute a danger to persons.

Caution

Used to highlight hazards which are associated with the activity that is being described, whereby damage could occur to the appliance.

Note

This indicates important information and application tips.

Disposal instructions

Dispose of packaging remnants, old units, etc., in accordance with local regulations.



Old electrical equipment is recyclable and should therefore not be thrown in the dustbin!

We request that you support us with your active contribution in the conservation of resources and protection of the environment and to dispose of this unit at collection points, if available.

Assembling the unit

Illustrations on the enclosed sheet show you how to assemble your unit in a few steps and make it ready for use.

Operating safety



Risk of electric shock

- Use a safety switch on your mains socket (= residual current operated device with a release current not exceeding 30 mA).
- If you sever the power cord while mowing, you are at risk of being killed or injured. Slowly move away in short steps from the unit. Pull the plug out of the socket. When mowing, ensure that the connection cable never gets into the cutting area.

Accident

- No person, especially children, and/or animals should be allowed to stand close to the mower while it is in use. Risk of injury due to ejected stones or other objects.

Falling over

- Operate the vehicle at walking speed only.
- Be particularly careful when mowing in reverse and pulling the appliance towards you.
- When mowing on steep slopes, there is a risk of the mower tipping over and you could be injured as a result. Mow crossways to the slope, never upwards and downwards. Do not mow on inclines greater than 20%.
- Be particularly careful when changing direction of travel and ensure that you always have a firm footing, especially on slopes.
- Mowing along perimeters involves a risk of injury. Mowing near edges, hedges, or steep inclines is dangerous. Keep a safe distance from perimeters when mowing.
- If the ground is wet the mower could slip due to reduced traction and overturn. Mow only when the grass is dry.
- Work only by daylight or in good artificial lighting.

Injury

- Always maintain a safe distance from the rotating tool by means of the steering handle.

- The working area of the operator is behind the steering handle during operation.
- Never place your hands, feet, or other parts of the body near rotating parts.
- Stop the motor if you have to tilt the unit or transport it over surfaces other than grass.
- Never lift or carry the appliance when the engine is running. First, pull the mains plug out of the socket.
- Switch the motor off and pull out the mains plug before loosening blockages or removing obstructions from the discharge channel or before checking, cleaning, transporting or adjusting the lawn mower or before working on the unit.
- If you remove the grass catcher, you or other persons might get injured due to ejected, mowed materials or foreign bodies. Never empty the grass sack while the engine is running. To do this, switch off the unit.
- Check the surface on which the appliance is to be used and remove all objects that the appliance can take up and fling out.
- Do not use the unit in adverse weather conditions, e.g. if there is a probability of rain or a storm.
- If the cutter strikes a foreign object (e.g. stone) or if the unit starts vibrating unusually: Switch off the motor immediately and pull out the mains plug. Check the appliance for damage, and have any damage repaired at a specialised garage.
- In the case of mowers with rotary blades, never stand in front of grass ejection holes.

Stumbling

- When turning the unit, you may trip over the connection cable and injure yourself. Always guide the cable in such a way that it is always kept out of the walking and working area.
- Operate the vehicle at walking speed only.



Caution

Damage to the lawn mower.

- Stones, scattered branches, and similar objects can damage the machine and impair its correct operation. Remove all objects from the appliance's path before every use.
- Operate the appliance only when it is in good technical condition. Subject the appliance to a thorough visual check before using it. Check in particular the safety devices, electric controls, power cables and threaded connections for damage and secure attachment. Replace damaged parts before operating the unit.



Operating times

Comply with the national/municipal regulations concerning the times when the mower may be used (if required, contact your local authority).



Directions

Details of specific locations on the appliance (e.g. left, right) are always quoted as seen from the steering handle and while facing forward.

1. Hang the grass catcher

Figure 2

- Lift up the deflector flap and hook the grass sack onto the appliance.

2. Set the cutting height

Figure 3

Set the cutting height of the grass as required. Setting option (depending on model) from approx. 3 cm to maximum 9 cm.



Note

If units have individual wheel adjustment, set all wheels to the same height.

Model A:

- Unscrew wheels and move to the appropriate height setting.

Model B:

- Pull the flap and snap into place in the position required.

Model C:

- Advance or push back the lever of the central vertical adjustment and snap into place in the position required.

Model D:

- Actuate lock and simultaneously set the required height by pulling or pressing on the handle/lever. When the lock is released, the selected setting engages.

Model E:

- Pull the wheel forwards and lock in the required position.

3. Power cord

Figure 4

- Attach connection cable to the cable grip.
- Insert the connection cable first into the switch/plug combination on the unit and then into a 230 V-socket.

4. Starting the engine



Danger

Keep hands and feet well away from the cutting blade.



Caution

- Do not tip the appliance when starting.
- If an attempt is made to start the unit in tall grass, the motor may overheat and be damaged.

Figure 5

- Keep the appliance on an even surface with little or the shortest possible grass.
- Standing behind the unit – press and hold down the locking button.
- Pull and hold the safety lever, release locking button.

The motor and the cutter run. You can now start work.

5. Engaging/disengaging gear drive

(only in the case of lawn mowers with gear drives)

Figure 9

Putting gear drive into gear  :

- Pull lever and hold.

Throwing gear drive out of gear



- Release lever.

6. Stopping the engine

- Release the safety hoop.
The engine and the cutting tool stop after a short time.

7. Detaching and emptying the grass sack

Figure 2

If cut grass is left lying on the ground or if the level indicator (optional, Fig. 10) indicates that the basket is full:

- Release safety hoop and wait until the engine stops.
- Lift the deflector flap and unhook the grass sack.
- Empty out the contents.

8. Working without the grass sack

Whenever you detach the grass sack, the deflector flap drops down. When working without a grass catcher, the mowed grass is ejected directly downwards.

9. Retrofitting for mulching

(only for units with mulching accessory/ optional).

Units with rear discharge:

Figure 7A

- Lift the ejection flap.
- Remove the grass catcher.
- Insert mulch key (depending on model).
- Lower the ejection flap.

Note

Models with integrated mulching function do not require a separate mulch key – a specially shaped rear flap assumes this function (Fig. 7B).

Units with side discharge:

- Remove side discharge – impact protection/mulch lock closes automatically (Fig. 8A).

10. Changing units over to side discharge

(depending on model)

- If fitted:
Remove grass catcher and lower the rear discharge flap.
- Lift impact protection/mulch lock and attach side discharge (Fig. 8B).

11. After finishing work

- Empty the grass sack.
- Pull the mains plug out of the socket and the unit.
- Leave the motor to cool down (approx. 30 minutes) before cleaning, servicing, storing or shutting down the unit.

Tips on lawn care

Mowing

Lawns consist of various grass types. Frequent mowing promotes the growth of grass, resulting in strong roots and a firm sward. If you seldom cut the grass, you will enhance the development of high-growing types of grass and other weeds, such as clover, daisies).

The normal height of a lawn is approx. 4–5 cm. Only $\frac{1}{3}$ of the total height should be mown; therefore cut 7–8 cm long grass to normal height. Try not to cut the grass shorter than 4 cm, otherwise the lawn will suffer during dry periods. If the grass has grown particularly high (for example, during a holiday period), cut it back to its normal height in several stages.

When mowing, always overlap the mown swaths slightly.

Mulching (using the accessories)

The grass is cut into small pieces (approx. 1 cm) and left to lie on the lawn. The lawn therefore retains a lot of nutrients. For an optimum result always keep the lawn short, see also the section entitled “Mowing”.

Observe the following when mulching:

- Do not mow wet grass.
- Never mow more than 2 cm.
- Mow slowly.
- Clean the cutters regularly.

Transporting the appliance

Danger

Before transporting the unit on or in a vehicle: Switch off motor and remove connection cable.

Leave motor to cool down (approx. 30 minutes).

For transport on or in a vehicle, secure the appliance adequately against slipping.

Before lifting or carrying the unit, pull out the mains plug. Before moving the unit over surfaces, such as footpaths or driveways, stop the motor.

Caution

Do not wedge or kink the cable which runs between the motor and switch/plug combination.

Figure 6

- The steering handle can be folded down to facilitate storage.

Servicing/cleaning

Danger

To protect against injury before all work on the appliance

- switch OFF the engine,
- wait until all rotating parts have come to a standstill,
- pull out the mains plug,
- leave motor to cool down (approx. 30 minutes).

Servicing

Danger

To protect against injury from the cutters, have a specialist garage perform all work such as replacing or regrinding the cutters (special tools required).

Before each operation

- Check connection cable.
- Check that threaded connections are tight.
- Check safety devices.
- Check unit – see section “Before working with the unit”.

Check the point of contact of the clutch:

(only in the case of lawn mowers with gear drives)

- The lawn mower should not drive forwards when the engine is running and when the gear drive is not engaged.
- The lawn mower should drive forwards when the engine is running and the gear drive is engaged.
- If necessary, adjust the point of connection using the knurling tool/adjusting nut on the gear drive lever or Bowden cable.

Once a season

- Lubricate the joints and torsion spring on the discharge flap.
- At the end of the season the appliance must be checked and serviced at a specialist garage.

Cleaning

Caution

- Do not splash the unit with water, otherwise electric components may be damaged.
- Clean the appliance after every use. Failure to clean the appliance can damage the materials and cause malfunctions.

Cleaning the grass sack

The easiest time to clean the grass catcher is immediately after mowing.

- Detach and empty the grass sack.
- The grass sack can be cleaned by means of a powerful jet of water from a garden hose.
- Allow the grass sack to dry out thoroughly before using it again.

Cleaning lawnmower

Danger

Work on the cutters can cause injury. Wear safety gloves for your protection.

Whenever possible, always clean the appliance directly after mowing.

- Tilt the unit to the side,
- clean the cutter chamber and the ejector cover with brush, hand broom, or cloth,
- set the appliance down on its wheels, and remove all visible grass residue and other soiling.

Laying up the vehicle

Caution

Damage to mower materials

Keep the vehicle only in clean and dry rooms when the engine is cold. During prolonged storage, e.g. in winter, ensure that the unit is protected against rust.

At the end of the season or when the vehicle will not be used for longer than a month,

- Clean the appliance and the grass sack.
- To protect metal parts from rust, wipe them all down with an oiled cloth (resin-free oil) or apply an oil spray.

Warranty

The warranty rules issued by our company or the importer apply to every country. As part of the warranty, we remedy malfunctions on your appliance free of charge provided that this malfunction is caused by a material or manufacturing defect. In the event of a warranty claim, please turn to your dealer or the nearest branch office.

Identifying and eliminating malfunctions

Malfunctions that occur during the operation of your lawnmower often have simple causes that you should know and be able to repair on your own. In cases of doubt your specialised garage will be pleased to assist you further.

Problem	Possible cause(s)	Remedy
Engine does not start	Connection cable not connected or defective	Check and plug in cable; if required replace or have it repaired by a specialist
	Household fuse overloaded	Switch on fuse; if required increase the fused house connection or have one installed by a specialist
	Switch/plug combination defective	Have it repaired by a specialist company
Motor is humming, but not running	Lawnmower is standing in long grass	Place the lawnmower onto a surface with shorter grass
	Blade is blocked	Pull out mains plug, remove blockage
Motor suddenly stops	Plug has become loose	Check cable, ensure that it is attached to the cord grip, insert plug again
	Overload protection has switched off (depending on model)	Pull out mains plug, remove blockage in the discharge, wait approx. 30 min., switch on again
Unusual noises (rattling, clanging, knocking)	Screws, nuts, or other fasteners loose	Tighten parts; if the noises persist: Contact a specialist workshop
Strong vibrations	Damaged blade shaft or defective cutter	Switch off the unit immediately. Have defective parts replaced by a specialist workshop
Wheel drive does not work	V-belt or gears defective	Damaged parts must be replaced at a specialist garage
Unclean cut or speed is decreasing	Grass too high	Set larger cutting height, if necessary mow twice
Grass is not being picked up or grass catcher is not filling	Grass too damp	Let the lawn dry
	Ejector clogged	Pull out mains plug, remove blockage
	Cutters blunt	Cutters must be replaced or reground at a specialist garage
	Grass sack full	Switch off mower, empty grass catcher
	Dirty grass sack	Switch off mower, clean air slots in the grass catcher

Sommaire

Pour votre sécurité	10
Monter l'appareil	12
Utilisation	12
Conseils pour entretenir le gazon	14
Transport	14
Maintenance / Nettoyage	14
Remisage	15
Garantie	15
Dérangements et remèdes	15

Indications sur la plaquette signalétique

Ces indications sont très importantes car elles permettront ultérieurement d'identifier et de commander les pièces de rechange. Le service après-vente a également besoin de ces indications. Vous trouverez la plaquette signalétique de cet appareil à proximité du moteur. Reportez dans l'encadré ci-dessous toutes les indications figurant sur la plaquette signalétique de votre appareil.

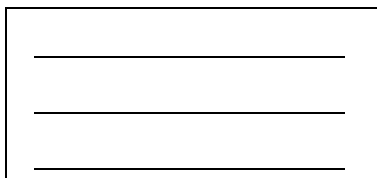

Ces indications ainsi que d'autres, relatives à l'appareil, figurent sur la déclaration de conformité CE séparée. Cette déclaration de conformité fait partie intégrante des présentes notices d'instructions.

Illustrations



Dépliez les volets illustrés situés en début de notice.

La présente notice d'instructions décrit plusieurs modèles d'appareil. Dans le détail, les illustrations graphiques peuvent différer de l'appareil acheté.

Pour votre sécurité

Utilisation conforme de l'appareil

Cet appareil est exclusivement destiné à servir

- conformément aux descriptions et consignes de sécurité énoncées dans la présente notice;
- à tondre les surfaces gazonnées de la maison ou d'un jardin d'agrément.

Toute autre utilisation sera réputée non conforme. Toute utilisation non conforme à l'usage prévu entraîne la perte du bénéfice de la garantie, et le fabricant décline pour sa part toute responsabilité. L'utilisateur répond de tous les dommages occasionnés aux tiers et à leurs biens.

Toute modification volontaire de la machine exclut toute responsabilité du fabricant envers les dommages qui pourraient en résulter.

Respecter les consignes de sécurité et les instructions de commande

Avant de vous servir de l'appareil pour la première fois, veuillez, en tant qu'utilisateur, lire cette notice attentivement et entièrement. Respectez les consignes figurant dans la notice et rangez cette dernière en vue d'une utilisation future. Ne permettez jamais aux enfants, ou aux personnes qui ne connaissent pas le contenu de la notice d'instructions, d'utiliser l'appareil.

Si l'appareil doit changer de propriétaire, remettez-lui également la notice d'instructions.

Consignes de sécurité générales

Dans cette section, vous trouverez des consignes de sécurité générales. Les mises en garde se référant à des pièces précises de l'appareil, à des fonctions ou activités spécifiques, se trouvent à l'endroit correspondant dans la présente notice.

Avant de travailler avec l'appareil

L'utilisation de cet appareil est interdite aux personnes sous l'empire de l'alcool, de drogues psychotropes ou sous l'effet de médicaments.

L'emploi de cet appareil est interdit aux personnes de moins de 16 ans. Des dispositions en vigueur localement peuvent fixer un âge minimum différent.

Cet appareil n'est pas destiné à l'usage par des personnes (enfants compris) présentant des aptitudes physiques, sensorielles ou intellectuelles restreintes, ou qui manquent de l'expérience et/ou des connaissances requises, sauf si elles sont surveillées par une personne chargée de leur sécurité, ou si elles ont reçu des instructions sur la façon d'utiliser l'appareil.

Il faudrait surveiller les enfants pour être sûr qu'ils ne jouent pas avec l'appareil.

Avant de commencer le travail, familiarisez-vous avec tous les organes de l'appareil et leurs fonctions.

En plein air, n'utilisez que des câbles de branchement homologués à cet effet et arborant les marquages correspondants, par exemple H07RN – F 3 x 1,5 mm² (longueur max. 50 m).

Les pièces servant à raccorder le câble doivent être protégées contre les projections d'eau, être en caoutchouc ou enrobées de caoutchouc.

Avant chaque utilisation, vérifiez si les câbles de branchement sont endommagés, fissurés ou embrouillés.

Pour ce faire, éteignez l'appareil et débranchez sa fiche mâle de la prise de secteur. N'utilisez que des câbles de branchement dans un état impeccable.

- Vérifiez avant d'utiliser l'appareil,
- si le dispositif de ramassage d'herbe fonctionne et le clapet d'éjection se ferme correctement. Remplacez immédiatement les pièces endommagées, usées ou manquantes.
 - Vérifiez si les outils de coupe, boulons de fixation et l'ensemble de l'unité de coupe sont usés ou endommagés. Pour exclure toute apparition d'un balourd, faites remplacer les pièces usées ou endommagées par jeu entier, par un atelier spécialisé.
 - Vérifiez si le câble est endommagé entre le moteur et bloc combiné fiche/commutateur. Faites immédiatement remplacer un câble endommagé dans un atelier spécialisé.

Les pièces de rechange et les accessoires doivent se conformer aux exigences définies par le fabricant.

Pour ces raisons, n'utilisez que des pièces de rechange d'origine ou des pièces de rechange et accessoires homologués par le fabricant. Confiez les réparations exclusivement à un atelier spécialisé.

Pendant les travaux avec l'appareil

Pendant les travaux avec ou sur l'appareil, portez une tenue de travail appropriée telle que par exemple:

- des chaussures de sécurité,
- des vêtements moulants,
- vêtements moulants,
- lunettes enveloppantes.

N'utilisez l'appareil que s'il est techniquement en parfait état.

Avant d'effectuer tout travail sur l'appareil

Pour vous protéger contre le risque de blessures avant tous travaux sur cet appareil (par exemple travaux de maintenance et de réglage)

- stoppez le moteur,
- attendez que toutes les pièces mobiles se soient immobilisées,

- débranchez la fiche mâle de la prise de secteur,
- laissez le moteur refroidir (env. 30 minutes).

Après les travaux avec l'appareil

Débranchez toujours la fiche mâle de la prise secteur avant de vous éloigner de l'appareil.

Equipements de sécurité

Figure 1

Danger

N'utilisez jamais un appareil dont les équipements de sécurité sont endommagés ou s'ils n'ont pas été montés.

Etrier de sécurité (1)

L'étrier de sécurité a été conçu pour votre sécurité et pour, en cas d'urgence, arrêter le moteur et le plateau de coupe.

Ne tentez pas de contourner une fonction.

Clapet d'éjection (2) ou chicane (3)

Le clapet d'éjection / la chicane vous protège des blessures que pourraient occasionner le plateau de coupe ou des corps solides catapultés. Faites impérativement marcher l'appareil avec le clapet d'éjection ou la chicane.

Symboles sur l'appareil

Vous trouverez différents symboles sur l'appareil, sous forme d'auto-collants. Voici leur signification:



Attention ! Veuillez lire la notice d'instructions avant de mettre l'appareil en service.



Éloignez les tiers de la zone dangereuse.

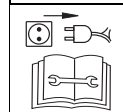
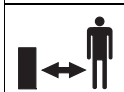

Avant d'effectuer tous travaux sur les outils de coupe, débranchez la fiche mâle de la prise secteur ! Éloignez les doigts et les pieds des outils de coupe. Avant de régler ou nettoyer l'appareil ou avant de vérifier si le câble de branchement est embrouillé ou endommagé, éteignez l'appareil et débranchez la fiche mâle de la prise de secteur. Veillez à ce que les lames de l'appareil ne s'approchent pas du câble de branchement.



Éloignez le câble de branchement des outils de coupe !



N'approchez jamais les mains et/ou les pieds des pièces en rotation.

Maintenez toujours ces symboles sur l'appareil en parfait état de lisibilité.

Symboles utilisés dans la notice

Cette notice fait appel à divers symboles pour signaler des risques particuliers ou des consignes importantes. Voici leur signification:

Danger

Ce symbole désigne des risques liés aux activités décrites et qui posent une menace pour les personnes.

Attention

Ce symbole désigne des risques liés aux activités décrites et qui peuvent entraîner un endommagement de l'appareil.

i Remarque

Précède des informations et conseils d'utilisation importants.

Consigne pour la mise au rebut

Mettez au rebut les restes d'emballage, les appareils usagés, etc., en respectant la réglementation locale.



Les appareils électriques usagés sont des matières de valeur non destinées à la poubelle des déchets domestiques.

Pour cette raison, nous vous prions de nous aider activement à préserver les ressources de la planète et à protéger notre environnement : rapportez cet appareil à un centre de collecte mis en place (s'il en existe un).

Monter l'appareil

Sur la feuille annexe, nous vous montrons illustrations à l'appui comment monter votre appareil en quelques étapes et le rendre prêt à utiliser.

Utilisation**⚠ Danger****Risque d'électrocution**

- Protégez la prise femelle de secteur avec un disjoncteur différentiel (= disjoncteur disjonctant dès qu'il perçoit une différence d'intensité de 30 mA maximum).
- Danger de mort et risque de blessures si vous sectionnez le câble pendant la tonte. Éloignez-vous lentement et à petits pas de l'appareil. Débranchez la fiche mâle de la prise de secteur. Pendant la tonte, veillez bien à ce que le câble de branchement ne se retrouve jamais dans la zone de coupe.

Accident

- De la zone de travail, éloignez les personnes (les enfants en particulier) et les animaux. Risque de blessures par des pierres ou autres objets catapultés.

Chute

- Ne conduisez l'appareil qu'au pas.
- Soyez particulièrement prudent lorsque vous tondez en marche arrière et que vous tirez l'appareil à vous.
- Lors de la tonte sur des surfaces en pente, l'appareil risque de se renverser et de vous blesser. Tondez transversalement à la pente, jamais en montée ou en descente. Ne tondez pas sur des pentes présentant une déclivité supérieure à 20% degrés.
- Soyez particulièrement prudent lorsque vous changez de direction, veillez toujours à bien vous tenir en équilibre, en particulier sur les pentes.
- Risque de blessures également dans les zones limites. Tondre à proximité des bords, de haies ou de pentes abruptes est une opération dangereuse. Pendant la tonte, maintenez une distance de sécurité.
- Lorsque vous tondez de l'herbe humide, l'appareil peut déraiper par suite d'une baisse d'adhérence et vous risquez de chuter. Ne tondez que lorsque l'herbe est sèche.
- Ne travaillez que de jour ou avec un bon éclairage artificiel.

Blessure

- Vous devrez toujours respecter l'écart de sécurité, défini par les guidons, par rapport à l'outil en rotation.
- Pendant le fonctionnement de l'appareil, la zone de travail de l'opérateur se trouve derrière le guidon.
- N'approchez jamais les mains, les pieds ou d'autres parties du corps à proximité de pièces en rotation.
- Stoppez le moteur s'il faut coucher l'appareil et avant de transporter ce dernier via d'autres surfaces que du gazon.
- Ne soulevez et ne portez jamais l'appareil tandis que son moteur tourne. Auparavant, débranchez la fiche mâle de la prise de secteur.

- Éteignez le moteur et débranchez la fiche mâle de la prise secteur avant de supprimer des blocages ou obstructions dans le conduit d'éjection ou avant de vérifier, nettoyer, transporter et régler la tondeuse à gazon, ou de travailler dessus.
- Lors de l'enlèvement du bac de ramassage d'herbe, les végétaux tondues ou des corps étrangers catapultés risquent de vous blesser ou de blesser des tiers. Ne retirez jamais le bac de ramassage d'herbe pendant que le moteur tourne. Pour ce faire, éteignez l'appareil.
- Vérifiez le terrain sur lequel l'appareil doit servir et retirez-en tous les objets que l'appareil pourrait happer et éjecter.
- N'utilisez pas l'appareil par mauvais temps (p. ex. lorsqu'il y a risque de pluie ou d'orage).
- Si l'outil de coupe percute un corps étranger (une pierre par exemple), ou si l'appareil commence à vibrer de façon inhabituelle : Arrêtez immédiatement le moteur et débranchez la fiche mâle de la prise de secteur. Vérifiez l'absence de dégâts sur l'appareil et rendez-vous dans un atelier spécialisé s'il est endommagé.
- Sur les tondeuses à faucille, ne vous placez jamais devant les orifices d'éjection de l'herbe.

Trébucher

- Lorsque vous virez avec l'appareil, vous risquez de trébucher sur le câble de branchement et de vous blesser. Faites toujours circuler le câble de sorte qu'il ne se retrouve jamais sous vos pas ou dans la zone de tonte.
- Ne conduisez l'appareil qu'au pas.

⚠ Attention**Dégâts sur l'appareil**

- Les pierres, les branches éparées ou des objets similaires peuvent endommager l'appareil et gêner son bon fonctionnement. Enlevez les objets durs de l'aire de travail avant chaque utilisation.
- Ne faites marcher l'appareil que celui-ci dans un état impeccable. Avant chaque utilisation, soumettez-le à une inspection visuelle. Contrôlez en particulier les équipements de sécurité, les éléments de commande électriques, les câbles électro-conducteurs et les jonctions par vis (présence de dégâts, solidité de la fixation). Remplacez les pièces abîmées avant d'utiliser l'appareil.

i Horaires d'utilisation

Veillez respecter la législation nationale, les arrêtés préfectoraux et municipaux sur l'emploi des appareils (si nécessaire, renseignez-vous auprès des pouvoirs publics compétents).

i Indications de position

Les indications de position sur l'appareil (par ex. à gauche, à droite), s'entendent toujours depuis le guidon, dans le sens de travail de l'appareil.

1. Accrocher le dispositif de ramassage d'herbe

Figure 2

- Soulevez le clapet d'éjection puis accrochez le bac.

2. Réglez la hauteur de coupe

Figure 3

Réglez la coupe de l'herbe sur la hauteur voulue.

Réglage possible (selon le modèle) entre env. 3 cm et 9 cm maximum.

i Remarque

Sur les appareils à dispositif de réglage de chaque roue, amenez toutes les roues sur la même hauteur.

Modèle A :

- Dévissez les roues et réglez-les sur la hauteur correspondante.

Modèle B :

- Tirez la patte puis faites-la enclencher sur la position voulue.

Modèle C :

- Poussez ou reculez le levier du dispositif de réglage centralisé en hauteur puis faites-le enclencher sur la position voulue.

Modèle D :

- Actionnez le dispositif de verrouillage et tirez ou poussez simultanément la poignée de retenue / le levier pour régler sur la hauteur voulue.

Au moment où vous relâchez le dispositif de verrouillage, le réglage choisi enclenche.

Modèle E :

- Tirez la roue en avant et faites-la enclencher dans la position voulue.

3. Câble de branchement

Figure 4

- Fixez le câble de branchement dans le frein à câble.
- Branchez d'abord la prise femelle du câble dans le bloc combiné fiche/commutateur de l'appareil, puis branchez la fiche mâle du câble dans une prise femelle de secteur en 230 V.

4. Démarrage du moteur**⚠ Danger**

Eloignez les mains et les pieds du plateau de coupe.

⚠ Attention

- Ne renversez pas l'appareil au démarrage.
- Si vous tentez de faire démarrer l'appareil dans de l'herbe haute, le moteur risque de surchauffer et de s'endommager.

Figure 5

- Amenez l'appareil sur une surface plane comportant une herbe la plus courte possible ou peu d'herbe.
- Tenez-vous derrière l'appareil – Appuyez sur le bouton de verrouillage et maintenez-le en position.

- Tirez l'étrier de sécurité, retenez-le puis relâchez le bouton de retenue.

Le moteur et l'outil de coupe tournent. Vous pouvez commencer le travail.

5. Embrayage / Débrayage des roues motrices

(seulement sur les appareils équipés de roues motrices)

Figure 9

Pour embrayer les roues motrices



- Tirez le levier et maintenez-le en position.

Pour débrayer les roues motrices



- Relâchez le levier.

6. Arrêt du moteur

- Relâchez l'étrier de sécurité. Le moteur et le plateau de coupe ralentissent brièvement puis s'immobilisent.

7. Retirer le bac de ramassage d'herbe et le vider

Figure 2

Si de l'herbe coupée reste au sol ou si l'indicateur de niveau de remplissage (en option, figure. 10) indique que le panier est plein :

- Relâchez l'étrier de sécurité et attendez que le moteur se soit immobilisé.
- Soulevez le clapet d'éjection puis décrochez le bac de ramassage.
- Videz les déchets collectés.

8. Travail sans bac de ramassage

Lorsque vous retirez le bac de ramassage, le clapet d'éjection se rabat vers le bas. Si vous travaillez sans le bac de ramassage d'herbe, la tondeuse éjecte les végétaux directement vers le bas.

9. Conversion au mulching

(uniquement pour les appareils avec accessoires de paillage/ en option).

Appareils à éjection arrière :

Figure 7A

- Soulevez le clapet d'éjection.
- Retirer le bac de ramassage.
- Mettez la cale à mulching en place (selon le modèle).
- Rabaissez le clapet d'éjection.

i Remarque

Les modèles équipés de la fonction de mulching n'ont pas besoin de cale à mulching à part – Cette fonction est assumée par un clapet arrière de géométrie spéciale (figure. 7B).

Appareils à éjection latérale :

- Enlevez la protection latérale – La chicane / la pièce obturatrice pour le mulching se ferme automatiquement (figure. 8A).

10. Convertir les appareils à l'éjection latérale

(selon le modèle)

- Si présents : Retirez le bac/sac de ramassage d'herbe et abaissez le clapet d'éjection à l'arrière.
- Soulevez la chicane / la pièce obturatrice pour le mulching et montez le dispositif d'éjection latérale (figure. 8B).

11. Une fois le travail terminé

- Videz le bac de ramassage.
- Débranchez la fiche mâle de la prise secteur puis débranchez le câble au niveau de l'appareil.
- Laissez le moteur refroidir (env. 30 minutes) avant de nettoyer l'appareil, de l'entretenir, le ranger ou le remiser pour une longue période.

Conseils pour entretenir le gazon**Tondre**

Un gazon se compose de divers types d'herbes. Si vous tondez fréquemment, les herbes tendant à prendre fortement racine et à former une couche herbeuse ferme pousseront plus. Si vous tondez plus rarement, ce sont les herbes à croissance en hauteur et d'autres herbes sauvages qui pousseront plus (par ex. le trèfle, les pâquerettes).

La hauteur normale d'un gazon se situe autour de 4 à 5 cm. Il ne faudrait tondre que $\frac{1}{3}$ de la hauteur totale, donc tondre à la hauteur normale (7–8 cm). Évitez autant que

possible de le couper en-dessous de 4 cm car cela endommage la couche d'herbe en cas de sécheresse. Si l'herbe a beaucoup poussé pendant que vous étiez en vacances, ramenez-la par étape à la hauteur normale.

Pendant la tonte, veillez à ce que les laizes de tonte se chevauchent toujours un peu.

Mulching (avec accessoire)

Lors de la tonte, l'appareil coupe l'herbe en petits morceaux longs d'un centimètre environ puis les laisse sur le sol. Le gazon conserve ainsi de nombreuses substances nutritives. Pour obtenir un résultat optimal, il faut toujours maintenir le gazon court. Voir également la section « Tondre ».

Tenez compte des consignes suivantes pour utiliser l'herbe comme mulch:

- Ne tondez pas de l'herbe mouillée.
- Ne tondez jamais plus de 2 cm de la longueur des brins d'herbe.
- Roulez lentement.
- Nettoyez régulièrement le plateau de coupe.

Transport**⚠ Danger**

Avant le transport sur ou dans un véhicule : éteignez le moteur et enlevez le câble de branchement. Laissez le moteur refroidir (env. 30 minutes).

Si vous devez le transporter sur un véhicule, arrimez suffisamment l'appareil pour l'empêcher de glisser involontairement.

Avant de soulever ou porter l'appareil, débranchez la fiche mâle de la prise de courant. Éteignez le moteur avant de déplacer l'appareil sur des surfaces telles que des allées piétonnes ou des entrées de cours.

⚠ Attention

Veillez à ne pas coincer ni plier le câble de branchement entre le moteur et le combiné fiche/commutateur.

Figure 6

- Pour faciliter le rangement, vous pouvez replier le guidon.

Maintenance / Nettoyage**⚠ Danger**

Pour vous protéger des blessures et avant d'effectuer tous travaux sur l'appareil

- stoppez le moteur,
- attendez que toutes les pièces mobiles se soient immobilisées,
- débranchez la fiche mâle de la prise de secteur,
- laissez le moteur refroidir (env. 30 minutes).

Maintenance**⚠ Danger**

Pour vous protéger du risque de blessures avec le plateau de coupe, confiez tous les travaux (remplacement ou réaffûtage de la lame de coupe) uniquement à un atelier spécialisé (emploi nécessaire d'un outillage spécial).

Avant chaque utilisation

- Vérifiez le câble de branchement.
- Vérifiez que les jonctions par vis sont fermement en assise.
- Vérifiez les dispositifs de sécurité.
- Vérifiez l'appareil – Voir la section « Avant de travailler avec l'appareil ».

Vérifiez le point d'attaque de l'embrayage :

(seulement sur les appareils équipés de roues motrices)

- Moteur en marche et roues motrices débrayées, l'appareil ne doit pas se déplacer en avant.
- Moteur en marche et roues motrices embrayées, l'appareil doit se déplacer en avant.
- Si nécessaire, réglez le point d'attaque au moyen de la roue moletée/de l'écrou de réglage sur la manette commandant la traction aux roues, ou par le biais du câble gainé.

Une fois par saison

- Lubrifiez les points d'articulation et le ressort de torsion situé contre le clapet d'éjection.
- En fin de saison, faites réviser l'appareil par un atelier spécialisé.

Nettoyage

Attention

- Ne pulvérisez pas d'eau sur l'appareil car cela risque d'en abîmer les organes électriques.
- Nettoyez l'appareil après chaque utilisation. Un appareil non nettoyé provoque des dégâts matériels et fonctionnels.

Nettoyer le bac de ramassage d'herbe

La méthode la plus simple consiste à nettoyer immédiatement après la tonte.

- Retirez le bac de ramassage d'herbe puis videz-le.
- Le bac de ramassage d'herbe est nettoyable avec un jet d'eau puissant débité par un tuyau d'arrosage de jardin.
- Faites bien sécher le bac de ramassage avant de le réutiliser.

Nettoyage de la tondeuse à gazon

Danger

Lorsque vous travaillez sur le plateau de coupe, vous risquez de vous blesser. Pour vous protéger, portez des gants de travail.

Nettoyez l'appareil de préférence immédiatement après la tonte.

- Couchez l'appareil sur le côté,
- nettoyez le compartiment de coupe et le clapet d'éjection avec une brosse, une balayette ou un chiffon,
- remettez l'appareil sur ses roues et enlevez tous les résidus visibles d'herbe et de salissures.

Remisage

Attention

Dégâts matériels sur l'appareil
Rangez l'appareil uniquement dans un local propre et sec, après que son moteur a refroidi. Si l'appareil doit rester remisé longtemps (un hiver entier par ex.), protégez-le dans tous les cas contre la rouille.

En fin de saison ou si l'appareil doit rester plus d'un mois sans servir,

- Nettoyez l'appareil et le bac de ramassage d'herbe.
- Essuyez toutes les pièces métalliques, pour les protéger de la rouille, avec un chiffon imbibé d'une huile sans résine, ou pulvérisez de l'huile en aérosol sur ces pièces.

Garantie

Dans chaque pays les conditions de garantie en vigueur sont celles publiées par notre société ou par notre importateur. Si pendant la durée de la garantie votre appareil présente des vices de matière ou de fabrication, la réparation est gratuite. En cas de recours en garantie, veuillez vous adresser à votre revendeur ou à notre succursale la plus proche.

Dérangements et remèdes

Les dérangements de l'appareil en service ont souvent des causes simples qu'il vous faudra connaître pour, selon le cas, les supprimer vous-même. En cas de doute, votre atelier spécialisé vous prêtera volontiers assistance.

Problème	Cause possible	Remède
Le moteur ne démarre pas.	Câble de branchement pas raccordé ou défectueux.	Vérifiez le câble, branchez-le ; si nécessaire changez-le ou faites-le réparer par un spécialiste.
	Fusible/disjoncteur du secteur domestique surchargé.	Réarmez le disjoncteur, utilisez le cas échéant une prise protégée par un disjoncteur supportant un plus fort ampérage, ou faites-en installer une par un spécialiste.
	Bloc fiche/commutateur défectueux.	Confiez la réparation à un atelier spécialisé.

Problème	Cause possible	Remède
Le moteur bourdonne mais ne tourne pas.	La tondeuse se trouve dans des herbes hautes.	Amenez la tondeuse sur une surface où l'herbe est courte.
	Lames bloquées.	Débranchez la fiche mâle de la prise secteur et supprimez la cause du blocage.
Le moteur s'éteint subitement.	Fiche mâle mal fixée dans la prise secteur.	Vérifiez le câble de branchement, vérifiez qu'il est bien accroché dans le frein à câble, rebranchez la fiche mâle dans la prise de secteur.
	la protection anti-surcharge a disjoncté (selon le modèle).	Débranchez la fiche mâle de la prise secteur, supprimez la cause de l'obstruction dans l'orifice d'éjection, attendez env. 30 minutes puis rallumez l'appareil.
Bruits inhabituels (claquements, bruits de ferraille, vibrations).	Vis, écrou ou autres pièces de fixation desserrées.	Fixez les pièces ; si les bruits persistent : Rendez-vous dans un atelier spécialisé.
Fortes vibrations.	Arbre de coupe endommagé ou lame de coupe défectueuse.	Éteignez immédiatement l'appareil. Faites remplacer les pièces endommagées par un atelier spécialisé.
L'entraînement des roues ne fonctionne pas.	Courroie trapézoïdale ou transmission défectueuse.	Faites remplacer les pièces endommagées dans un atelier spécialisé.
Coupe pas nette ou la vitesse de rotation diminue.	Herbe trop haute.	Réglez l'appareil sur une hauteur de tonte plus élevée. Passez-le deux fois au besoin.
L'herbe reste au sol ou le bac/sac de ramassage d'herbe ne se remplit pas.	Herbe trop humide.	Laissez le gazon sécher.
	Orifice d'éjection bouché.	Débrancher la fiche mâle de la prise secteur, supprimer la cause de l'obstruction.
	Lame émoussée.	Faites remplacer la lame dans un atelier spécialisé ou faites-la réaffûter.
	Bac de ramassage plein.	Arrêter la tondeuse, vider le dispositif de ramassage d'herbe.
	Bac de ramassage encrassé.	Arrêter la tondeuse, nettoyer les fentes d'aération dans le dispositif de ramassage.

Inhaltsverzeichnis

Zu Ihrer Sicherheit	17
Das Gerät montieren	19
Bedienen	19
Tips zur Rasenpflege	20
Transportieren	21
Warten/Reinigen	21
Stillegen	21
Garantie	21
Störungen erkennen und beheben	22

Angaben auf dem Typenschild

Diese Angaben sind sehr wichtig für die spätere Identifikation zur Bestellung von Geräte-Ersatzteilen und für den Kundendienst. Sie finden das Typenschild in der Nähe des Motors. Tragen Sie alle Angaben auf diesem Typenschild in das nachfolgende Feld ein.

Diese und weitere Angaben zum Gerät finden Sie auf der separaten CE-Konformitätserklärung, die ein Bestandteil dieser Betriebsanleitung ist.

Bildliche Darstellungen



Bildseiten am Anfang der Bedienungsanleitung ausklappen. In dieser Betriebsanleitung werden verschiedene Modelle beschrieben. Grafische Darstellungen können im Detail vom erworbenen Gerät abweichen.

Zu Ihrer Sicherheit

Das Gerät richtig verwenden

Dieses Gerät ist ausschließlich bestimmt

- zur Verwendung entsprechend der in dieser Bedienungsanleitung gegebenen Beschreibungen und Sicherheitshinweise;
- zum Mähen von Rasenflächen des Haus- und Freizeitgartens.

Jeder andere Gebrauch ist nicht bestimmungsgemäß. Der nicht bestimmungsgemäße Gebrauch hat den Verfall der Garantie und die Ablehnung jeglicher Verantwortung seitens des Herstellers zur Folge. Der Benutzer haftet für alle Schäden an Dritten und deren Eigentum. Eigenmächtige Veränderungen an dem Gerät schließen eine Haftung des Herstellers für daraus resultierende Schäden aus.

Sicherheits- und Bedienungshinweise beachten

Lesen Sie, als Benutzer dieses Gerätes, diese Betriebsanleitung vor der ersten Anwendung sorgfältig durch. Handeln Sie danach und bewahren Sie diese für spätere Anwendung auf. Erlauben Sie niemals Kindern oder anderen Personen, die diese Bedienungsanleitung nicht kennen, das Gerät zu benutzen.

Geben Sie die Bedienungsanleitung bei einem Besitzerwechsel mit dem Gerät weiter.

Allgemeine Sicherheitshinweise

In diesem Abschnitt finden Sie allgemeine Sicherheitshinweise. Warnhinweise, die sich speziell auf einzelne Geräteteile, Funktionen oder Tätigkeiten beziehen, finden Sie an der jeweiligen Stelle dieser Anleitung.

Vor der Arbeit mit dem Gerät

Personen, die das Gerät benutzen, dürfen nicht unter dem Einfluss von Rauschmitteln wie z. B. Alkohol, Drogen oder Medikamenten stehen. Personen unter 16 Jahren dürfen

das Gerät nicht bedienen – örtliche Bestimmungen können das Mindestalter der Benutzer festlegen. Dieses Gerät ist nicht dafür bestimmt, durch Personen (einschließlich Kinder) mit eingeschränkten physischen, sensorischen oder geistigen Fähigkeiten oder mangels Erfahrung und/oder mangels Wissen benutzt zu werden, es sei denn, sie werden durch eine für ihre Sicherheit zuständige Person beaufsichtigt oder erhalten von ihr Anweisungen, wie das Gerät zu benutzen ist.

Kinder sollen beaufsichtigt werden um sicherzustellen, dass sie nicht mit dem Gerät spielen.

Machen Sie sich vor Arbeitsbeginn mit allen Einrichtungen und Betätigungselementen sowie mit deren Funktionen vertraut.

Verwenden Sie im Freien nur dafür zugelassene und entsprechend gekennzeichnete Anschlusskabel, z. B. H07RN – F 3 x 1,5 mm² (max. 50 m).

Verbindungsteile von Anschlusskabeln müssen spritzwassergeschützt und aus Gummi oder mit Gummi überzogen sein.

Prüfen Sie vor jedem Gebrauch, ob die Anschlusskabel beschädigt, brüchig oder verworren sind.

Schalten Sie dazu das Gerät aus und ziehen Sie den Netzstecker. Verwenden Sie nur Anschlusskabel, die in einwandfreiem Zustand sind.

Prüfen Sie vor Gebrauch,

- ob die Grasfangeinrichtung funktioniert und die

- Auswurfklappe richtig schließt. Beschädigte, verschlissene oder fehlende Teile umgehend ersetzen.

- ob Schneidwerkzeuge, Befestigungsbolzen und die gesamte Schneideinheit abgenutzt oder beschädigt sind. Abgenutzte oder beschädigte Teile von einer Fachwerkstatt nur satzweise austauschen lassen, um Unwuchten auszuschließen.

- ob das Kabel zwischen Motor und Schalter-/Steckerkombination beschädigt ist. Beschädigtes Kabel umgehend in einer Fachwerkstatt austauschen lassen.

Ersatzteile und Zubehör müssen den vom Hersteller festgelegten Anforderungen entsprechen.

Verwenden Sie daher nur Originalersatzteile und Originalzubehör oder die vom Hersteller zugelassenen Ersatzteile und Zubehörteile.

Reparaturen ausschließlich von einer Fachwerkstatt ausführen lassen.

Während der Arbeit mit dem Gerät

Bei Arbeiten mit oder an dem Gerät müssen Sie eine entsprechende Arbeitskleidung tragen, wie beispielsweise:

- Sicherheitsschuhe,
- lange Hosen,
- eng anliegende Kleidung,
- Schutzbrille.

Betreiben Sie das Gerät nur in dem vom Hersteller vorgeschriebenen und angelieferten technischen Zustand.

Vor allen Arbeiten an diesem Gerät

Zum Schutze vor Verletzungen vor allen Arbeiten (z. B. Wartungs- und Einstellarbeiten) an diesem Gerät

- den Motor abstellen,
- abwarten, bis alle beweglichen Teile vollständig zum Stillstand gekommen sind,
- den Netzstecker ausstecken,
- den Motor abkühlen lassen (ca. 30 Minuten).

Nach der Arbeit mit dem Gerät

Immer bevor Sie das Gerät verlassen, den Netzstecker ausstecken.

Sicherheitseinrichtungen

Bild 1

Gefahr

Benutzen Sie niemals ein Gerät mit beschädigten oder ohne angebaute Sicherheitseinrichtungen.

Sicherheitsbügel (1)

Der Sicherheitsbügel dient Ihrer Sicherheit, um Motor und Schneidwerk im Notfall sofort zu stoppen. Es darf nicht versucht werden, seine Funktion zu umgehen.

Auswurfklappe (2) oder Prallschutz (3)

Die Auswurfklappe/der Prallschutz schützt Sie vor Verletzungen durch das Schneidwerk oder herausgeschleuderte feste Gegenstände. Das Gerät darf nur mit Auswurfklappe oder Prallschutz betrieben werden.

Symbole am Gerät

Am Gerät finden Sie verschiedene Symbole als Aufkleber. Hier die Erklärung der Symbole:



Achtung! Vor Inbetriebnahme Gebrauchsanweisung lesen!

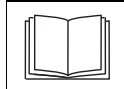

Dritte aus dem Gefahrenbereich fernhalten!



Vor Arbeiten an den Schneidwerkzeugen den Netzstecker ziehen! Finger und Füße von den Schneidwerkzeugen fernhalten! Vor dem Einstellen oder Säubern des Gerätes oder vor dem Prüfen, ob das



Anschlusskabel verschlungen oder verletzt ist, das Gerät ausschalten und den Netzstecker ziehen. Anschlusskabel von den Werkzeugen fernhalten.



Anschlussleitung von Schneidwerkzeugen fernhalten!



Bringen Sie Hände und/oder Füße nie in die Nähe rotierender Teile.

Halten Sie diese Symbole am Gerät immer in einem lesbaren Zustand.

Symbole in der Anleitung

In dieser Anleitung werden Symbole verwendet, die Gefahren anzeigen oder wichtige Hinweise kennzeichnen. Hier die Erklärung der Symbole:

Gefahr

Sie werden auf Gefahren hingewiesen, die mit der beschriebenen Tätigkeit zusammenhängen und bei der eine Gefährdung von Personen besteht.

Achtung

Sie werden auf Gefahren hingewiesen, die mit der beschriebenen Tätigkeit zusammenhängen und die einen Schaden am Gerät nach sich ziehen können.

Hinweis

Kennzeichnet wichtige Informationen und Anwendungstipps.

Entsorgungshinweis

Anfallende Verpackungsreste, Altgeräte usw. entsprechend den örtlichen Vorschriften entsorgen.

 **Alt-Elektrogeräte sind Wertstoffe, sie gehören daher nicht in den Hausmüll!**

Wir möchten Sie daher bitten, uns mit Ihrem aktiven Beitrag bei der Ressourcenschonung und beim Umweltschutz zu unterstützen und dieses Gerät bei den – falls vorhanden – eingerichteten Rücknahmestellen abzugeben.

Das Gerät montieren

Auf dem beiliegenden Blatt zeigen wir Ihnen in Form von Bildern, wie Sie Ihr Gerät in wenigen Schritten montieren und betriebsfertig machen.

Bedienen

Gefahr Stromschlag

- Verwenden Sie an Ihrer Netz-Steckdose einen Personenschutzschalter (= Fehlerstromschutzschalter mit höchstens 30 mA Auslösestrom).
- Sollten Sie beim Mähen das Kabel durchtrennen, besteht Lebens- oder Verletzungsgefahr. Entfernen Sie sich langsam in kleinen Schritten vom Gerät. Ziehen Sie den Stecker aus der Steckdose. Achten Sie darauf, dass beim Mähen das Anschlusskabel nie in den Schnittbereich gerät.

Unfall

- Personen, insbesondere Kinder, oder Tiere dürfen beim Mähen nie in der Nähe des Gerätes sein. Verletzungsgefahr durch herausgeschleuderte Steine oder andere Gegenstände.

Sturz

- Führen Sie das Gerät nur im Schritttempo.
- Seien Sie besonders vorsichtig, wenn Sie rückwärts mähen und das Gerät zu sich ziehen.
- Beim Mähen an steilen Hängen kann das Gerät kippen und Sie können sich verletzen. Mähen Sie quer zum Hang, niemals auf- und abwärts. Mähen Sie nicht an Hängen mit einer Neigung von mehr als 20%.
- Seien Sie besonders vorsichtig beim Ändern der Fahrtrichtung und achten Sie immer auf einen guten Stand, besonders an Hängen.

- Es besteht Verletzungsgefahr beim Mähen in Grenzbereichen. Mähen in der Nähe von Rändern, Hecken oder steilen Abhängen ist gefährlich. Halten Sie beim Mähen den Sicherheitsabstand ein.
- Beim Mähen von feuchtem Gras kann das Gerät durch verminderte Bodenhaftung rutschen und Sie können stürzen. Mähen Sie nur, wenn das Gras trocken ist.
- Arbeiten Sie nur bei Tageslicht oder bei guter künstlicher Beleuchtung.

Verletzung

- Der durch die Führungsholme vorgegebene Sicherheitsabstand zum umlaufenden Werkzeug ist stets einzuhalten.
- Der Arbeitsbereich des Bedieners befindet sich während des Betriebs hinter dem Führungsholm.
- Führen Sie niemals Hände oder Füße an oder unter sich drehende Teile.
- Stoppen Sie den Motor, wenn das Gerät gekippt werden muss und zum Transport über andere Flächen als Gras.
- Heben oder tragen Sie niemals ein Gerät mit laufendem Motor. Vorher den Netzstecker aus der Steckdose ziehen.
- Stellen Sie den Motor ab und ziehen Sie den Netzstecker, wenn Sie Blockierungen lösen oder Verstopfungen im Auswurfkanal beseitigen oder bevor Sie den Rasenmäher überprüfen, reinigen, transportieren, einstellen oder Arbeiten an dem Gerät durchführen.
- Beim Abnehmen des Grasfanges können Sie sich oder andere durch herausgeschleudertes Mähgut oder Fremdkörper verletzen. Entleeren Sie den Grasfang nie bei laufendem Motor. Dazu das Gerät abschalten.
- Überprüfen Sie das Gelände, auf dem das Gerät eingesetzt wird, und entfernen Sie alle Gegenstände, die erfaßt und weggeschleudert werden können.

- Benutzen Sie das Gerät nicht bei schlechten Witterungsbedingungen wie z. B. Regen- oder Gewittergefahr.
- Wird ein Fremdkörper (z. B. Stein) vom Schneidwerkzeug getroffen oder falls das Gerät anfängt ungewöhnlich zu vibrieren: Motor sofort abstellen und Netzstecker ziehen. Rasenmäher auf Schäden untersuchen und bei Schäden Fachwerkstatt aufsuchen.
- Bei Sichelmähern nie vor Grasauswurföffnungen stellen.

Stolpern

- Beim Wenden des Gerätes können Sie über das Anschlusskabel stolpern und sich verletzen. Führen Sie das Kabel immer so, dass es nie in den Geh- und Schnittbereich geraten kann.
- Führen Sie das Gerät nur im Schritttempo.

Achtung

Schäden am Gerät.

- Steine, herumliegende Äste oder ähnliche Gegenstände können zu Schäden am Gerät und der Funktionsweise führen. Entfernen Sie feste Gegenstände vor jedem Einsatz aus dem Arbeitsbereich.
- Betreiben Sie das Gerät nur im einwandfreien Zustand. Führen Sie vor jedem Betreiben eine Sichtprüfung durch. Kontrollieren Sie besonders Sicherheitseinrichtungen, elektrische Bedienelemente, stromführende Kabel und Schraubverbindungen auf Beschädigungen und festen Sitz. Ersetzen Sie die beschädigten Teile vor dem Betreiben.

Betriebszeiten

Beachten Sie die nationalen/kommunalen Vorschriften bezüglich der Benutzungszeiten (ggf. bei Ihrer zuständigen Behörde erfragen).

Positionsangaben

Bei Positionsangaben am Gerät (z. B. links, rechts) gehen wir immer vom Lenkerholm gesehen in Arbeitsrichtung des Gerätes aus.

1. Grasfang einhängen

Bild 2

- Auswurfklappe anheben und Grasfang einhängen.

2. Schnitthöhe einstellen

Bild 3

Schnitthöhe des Grasses nach Wunsch einstellen.

Einstellmöglichkeit (je nach Modell) von ca. 3 cm bis maximal 9 cm.

Hinweis

Bei Geräten mit Einzelradverstellung alle Räder auf die gleiche Höhe einstellen.

Modell A:

- Räder abschrauben und in die entsprechende Höheneinstellung bringen.

Modell B:

- Lasche ziehen und in gewünschter Position einrasten.

Modell C:

- Hebel der Zentralhöhenverstellung vor- oder zurückschieben und in gewünschter Position einrasten.

Modell D:

- Arretierung betätigen und gleichzeitig durch ziehen oder drücken am Haltegriff/Hebel die gewünschte Höhe einstellen. Beim Loslassen der Arretierung rastet die gewählte Einstellung ein.

Modell E:

- Rad nach vorne ziehen und in der gewünschten Position einrasten.

3. Anschlusskabel

Bild 4

- Anschlusskabel an der Kabelzugentlastung befestigen.
- Anschlusskabel zuerst an der Schalter-/Steckerkombination am Gerät und dann an einer 230 V-Steckdose einstecken.

4. Motor starten

Gefahr

Hände und Füße vom Schneidwerk fernhalten.

Achtung

- Das Gerät beim Starten nicht kippen.
- Beim Versuch, das Gerät in hohem Gras zu starten, kann der Motor überhitzen und beschädigt werden.

Bild 5

- Gerät auf einer ebenen Fläche mit möglichst kurzem oder wenig Gras abstellen.
- Hinter dem Gerät stehend – Arretierungsknopf drücken und festhalten.
- Sicherheitsbügel ziehen und halten, Arretierungsknopf loslassen.

Der Motor und das Schneidwerkzeug laufen. Sie können mit der Arbeit beginnen.

5. Radantrieb ein-/ ausschalten

(nur bei Geräten mit Radantrieb)

Bild 9

Radantrieb einschalten  :

- Hebel ziehen und halten.

Radantrieb ausschalten  :

- Hebel loslassen.

6. Motor stoppen

- Sicherheitsbügel loslassen.

Der Motor und das Schneidwerkzeug stoppen nach kurzer Zeit.

7. Grasfang abnehmen und entleeren

Bild 2

Wenn Schnittgut am Boden liegenbleibt oder die Füllstandsanzeige (optional, Bild 10) anzeigt, dass der Korb voll ist:

- Sicherheitsbügel loslassen und warten, bis der Motor steht.
- Auswurfklappe anheben und Grasfang aushängen.
- Inhalt ausleeren.

8. Ohne Grasfang arbeiten

Wenn Sie den Grasfang abnehmen, klappt die Auswurfklappe nach unten. Beim Arbeiten ohne Grasfang wird das Schnittgut direkt nach unten ausgeworfen.

9. Umrüsten zum Mulchen

(nur für Geräte mit Mulchzubehör/optional).

Geräte mit Heckauswurf:

Bild 7A

- Auswurfklappe anheben.
- Grasfang abnehmen.
- Mulchkeil einsetzen (je nach Modell).
- Auswurfklappe ablassen.

Hinweis

Modelle mit integrierter Mulchfunktion benötigen keinen separaten Mulchkeil – diese Funktion übernimmt eine speziell geformte Heckklappe (Bild 7B).

Geräte mit Seitenauswurf:

- Seitenauswurf entfernen – Prallschutz/Mulchverschluss schließt automatisch (Bild 8A).

10. Geräte auf seitlichen Auswurf umrüsten

(je nach Ausführung)

- Wenn vorhanden:
 - Grasfang abnehmen und Heckauswurfklappe ablassen.
- Prallschutz/Mulchverschluss anheben und Seitenauswurf montieren (Bild 8B).

11. Nach dem Arbeitsende

- Grasfang entleeren.
- Netzstecker an der Steckdose und am Gerät ziehen.
- Lassen Sie den Motor abkühlen (ca. 30 Minuten), bevor Sie das Gerät reinigen, warten, lagern oder stilllegen.

Tips zur Rasenpflege

Mähen

Rasen besteht aus verschiedenen Grasarten. Wenn Sie häufig mähen, wachsen verstärkt Gräser, die stark wurzeln und eine feste Grasnarbe bilden. Wenn Sie selten mähen, entwickeln sich verstärkt hochwachsende Gräser und andere Wildkräuter (z. B. Klee, Gänseblümchen).

Die Normalhöhe eines Rasens liegt bei ca. 4–5 cm. Mähen sollte man nur $\frac{1}{3}$ der Gesamthöhe; also bei 7–8 cm auf Normalhöhe schneiden. Den Rasen möglichst nicht kürzer als 4 cm schneiden, sonst schädigt man bei Trockenheit die Grasnarbe. Hoch gewachsenes Gras (z. B. nach dem Urlaub) etappenweise auf Normalhöhe mähen.

Beim Mähen die Schneidbahnen immer etwas überlappen lassen.

Mulchen (mit Zubehör)

Das Gras wird beim Mähen in kleine Stücke (ca. 1 cm) geschnitten und bleibt liegen. Dem Rasen bleiben viele Nährstoffe erhalten. Für ein optimales Ergebnis muss der Rasen stets kurz gehalten werden, siehe auch Abschnitt „Mähen“.

Nachfolgende Hinweise beim Mulchen beachten:

- Kein nasses Gras mähen.
- Nie mehr als 2 cm der Gesamtgraslänge abmähen.
- Langsam fahren.
- Schneidwerk regelmäßig reinigen.

Transportieren

Gefahr

Vor dem Transport auf oder in einem Fahrzeug: Motor ausschalten und Anschlusskabel entfernen. Motor abkühlen lassen (ca. 30 Minuten). Sichern Sie das Gerät bei einem Transport auf oder in einem Fahrzeug ausreichend gegen unbeabsichtigtes Verrutschen. Vor dem Anheben oder Tragen des Gerätes den Netzstecker ziehen. Um das Gerät über Flächen, wie z. B. Gehwege oder Hofeinfahrten, zu bewegen, vorher den Motor stoppen.

Achtung

Das Kabel zwischen Motor und Schalter-/Steckerkombination nicht einklemmen oder knicken.

Bild 6

- Zum leichteren Verstauen können Sie den Lenkerholm zusammenklappen.

Warten/Reinigen

Gefahr

Zum Schutze vor Verletzungen vor allen Arbeiten an dem Gerät

- den Motor abstellen
- abwarten, bis alle beweglichen Teile vollständig zum Stillstand gekommen sind.
- den Netzstecker ausstecken
- den Motor abkühlen lassen (ca. 30 Minuten).

Warten

Gefahr

Zum Schutze vor Verletzungen durch das Schneidwerk alle Arbeiten, wie Auswechseln oder Nachschleifen des Schneidmessers, nur durch eine Fachwerkstatt ausführen lassen (Spezialwerkzeuge erforderlich).

Vor jedem Betrieb

- Anschlusskabel prüfen.
- Schraubverbindungen auf festen Sitz prüfen.
- Sicherheitseinrichtungen prüfen.
- Gerät prüfen - siehe Abschnitt „Vor der Arbeit mit dem Gerät“.

Eingriffspunkt der Kupplung prüfen:

- (nur bei Geräten mit Radantrieb)
- Bei laufendem Motor und ausgeschaltetem Radantrieb darf sich das Gerät nicht vorwärts bewegen.
- Bei laufendem Motor und eingeschaltetem Radantrieb soll das Gerät vorwärts fahren.
- Bei Bedarf Eingriffspunkt mit Rändelrad/Stellmutter am Radantriebshebel oder Bowdenzug einstellen.

Einmal pro Saison

- Schmieren Sie Gelenkpunkte und Drehfeder an der Auswurfklappe.
- Lassen Sie am Ende der Saison das Gerät von einer Fachwerkstatt überprüfen und warten.

Reinigen

Achtung

- Das Gerät nicht mit Wasser abspritzen, da sonst elektrische Teile beschädigt werden können.
- Reinigen Sie das Gerät nach jedem Betrieb. Ein nicht gereinigtes Gerät führt zu Material- und Funktionsschäden.

Grasfang reinigen

Am einfachsten ist die Reinigung direkt nach dem Mähen.

- Den Grasfang abnehmen und entleeren.

- Der Grasfang kann mit einem kräftigen Wasserstrahl (Gartenschlauch) gereinigt werden.
- Den Grasfang vor dem nächsten Benutzen gründlich trocknen lassen.

Rasenmäher reinigen

Gefahr

Beim Arbeiten am Schneidwerk können Sie sich verletzen. Tragen Sie zu Ihrem Schutz Arbeitshandschuhe.

Reinigen Sie das Gerät möglichst immer direkt nach dem Mähen.

- Das Gerät zur Seite kippen,
- den Schneidraum und die Auswurfklappe mit Bürste, Handbesen oder Lappen reinigen,
- das Gerät auf die Räder stellen und alle sichtbaren Gras- und Schmutzrückstände entfernen.

Stillegen

Achtung

Materialschäden am Gerät

Lagern Sie das Gerät (mit abgekühltem Motor) nur in sauberen und trockenen Räumen. Schützen Sie das Gerät bei längerer Lagerung, z. B. im Winter, auf jeden Fall gegen Rost.

Nach der Saison oder wenn das Gerät länger als einen Monat nicht benutzt wird,

- Gerät und Grasfang reinigen.
- Alle Metallteile zum Schutz vor Rost mit einem geölten Lappen (harzfreies Öl) abwischen oder mit Sprühöl einsprühen.

Garantie

In jedem Land gelten die von unserer Gesellschaft oder dem Importeur herausgegebenen Garantiebestimmungen. Störungen beseitigen wir an Ihrem Gerät im Rahmen der Gewährleistung kostenlos, sofern ein Material- oder Herstellungsfehler die Ursache sein sollte. Im Garantiefall wenden Sie sich bitte an Ihren Verkäufer oder die nächstgelegene Niederlassung.

Störungen erkennen und beheben

Störungen im Betrieb Ihres Rasenmähers haben oft einfache Ursachen, die Sie kennen sollten und zum Teil selbst beheben können. Im Zweifelsfall hilft Ihnen Ihr Fachhändler gerne weiter.

Problem	Mögliche Ursache(n)	Abhilfe
Motor startet nicht.	Anschlusskabel nicht angeschlossen oder defekt.	Kabel prüfen, einstecken, bei Bedarf erneuern oder vom Fachmann reparieren lassen.
	Haushaltssicherung überlastet.	Sicherung einschalten, evtl. stärker abgesicherten Hausanschluss benutzen oder vom Fachmann installieren lassen.
	Schalter/Stecker-Kombination defekt.	In einer Fachwerkstatt reparieren lassen.
Motor brummt, läuft aber nicht.	Mäher steht in hohem Gras.	Mäher auf eine Fläche mit niedrigem Gras stellen.
	Messer blockiert.	Netzstecker ausstecken, Blockierung beseitigen.
Motor geht plötzlich aus.	Stecker hat sich gelockert.	Kabel prüfen, sicherstellen, daß es in die Kabelzugentlastung eingehängt ist, Stecker wieder einstecken.
	Überlastschutz hat abgeschaltet (je nach Modell).	Netzstecker ziehen, Verstopfung im Auswurf beseitigen, ca. 30 min warten, wieder einschalten.
Ungewöhnliche Geräusche (Rappeln, Rasseln, Klappern).	Schrauben, Muttern oder andere Befestigungsteile locker.	Teile befestigen, wenn die Geräusche bleiben: Fachwerkstatt aufsuchen.
Starke Vibrationen.	Beschädigte Messerwelle oder defektes Schneidmesser.	Gerät sofort ausschalten. Defekte Teile in Fachwerkstatt austauschen lassen.
Radantrieb funktioniert nicht.	Keilriemen bzw. Getriebe defekt.	Beschädigte Teile in einer Fachwerkstatt ersetzen lassen.
Unsauberer Schnitt oder Drehzahl fällt ab.	Gras zu hoch.	Größere Schnitthöhe einstellen, notfalls zweimal mähen.
Gras bleibt liegen oder Grasfang wird nicht voll.	Gras zu feucht.	Rasen abtrocknen lassen.
	Auswurf verstopft.	Netzstecker ziehen, Verstopfung beseitigen.
	Messer stumpf.	Messer in einer Fachwerkstatt ersetzen oder nachschleifen lassen.
	Grasfang voll.	Mäher abstellen, Grasfang entleeren.
	Grasfang verschmutzt.	Mäher abstellen, Luftschlitze im Grasfang reinigen.

Inhoudsopgave

Voor uw veiligheid	23
De machine monteren	25
Bediening	25
Tips voor het verzorgen van het gazon	27
Transporteren	27
Reiniging/Onderhoud	27
Opbergen	28
Garantie	28
Storingen herkennen en oplossen	28

Gegevens op het typeplaatje

Deze gegevens zijn belangrijk om vast te stellen welk type zitmaaier u hebt bij het bestellen van vervangingsonderdelen en voor de klantenservice. U vindt het typeplaatje in de buurt van de motor. Vul alle gegevens van het typeplaatje in het onderstaande vakje in.

Deze en andere gegevens over het apparaat vindt u in de aparte CE-conformiteitsverklaring die deel uitmaakt van deze gebruiksaanwijzing.

Afbeeldingen



Vouw de pagina's met afbeeldingen aan het begin van de gebruiksaanwijzing open.

In deze gebruiksaanwijzing worden verschillende modellen beschreven. Details van afbeeldingen kunnen verschillen van de door u gekochte machine.

Voor uw veiligheid

Juist gebruik van de machine

Deze machine is uitsluitend bestemd

- voor gebruik overeenkomstig de beschrijvingen en veiligheidsvoorschriften in deze gebruiksaanwijzing;
- voor het maaien van gazons in particuliere tuinen.

Elk ander gebruik is geen gebruik volgens de voorschriften.

Het gebruik anders dan volgens de voorschriften heeft het vervallen van de garantie en afwijzing van elke verantwoordelijkheid van de zijde van de fabrikant tot gevolg. De gebruiker is aansprakelijk voor alle schade van derden en van hun eigendom.

Bij eigenmachtige veranderingen van de machine bestaat geen aansprakelijkheid van de fabrikant voor daaruit voortkomende schade.

Neem de veiligheids- en bedieningsvoorschriften in acht

Lees als gebruiker van deze machine de gebruiksaanwijzing voor het eerste gebruik zorgvuldig door. Handel volgens de voorschriften en bewaar de gebruiksaanwijzing voor later gebruik. Geef kinderen of andere personen die deze gebruiksaanwijzing niet kennen nooit toestemming om deze machine te gebruiken.

Geef de gebruiksaanwijzing met de machine mee aan een nieuwe eigenaar.

Algemene veiligheidsvoorschriften

In dit hoofdstuk vindt u algemene veiligheidsvoorschriften. Waarschuwingen die betrekking hebben op bepaalde onderdelen van de machine, op functies of op handelingen, vindt u op de desbetreffende plaats in deze gebruiksaanwijzing.

Voordat u de machine in gebruik neemt

Personen die deze machine gebruiken, mogen niet onder invloed zijn van alcohol, drugs of medicijnen. Personen onder de 16 jaar mogen de machine niet bedienen – plaatselijke voorschriften kunnen de minimumleeftijd van de gebruiker voorschrijven.

Deze machine is niet bestemd om te worden gebruikt door personen (inclusief kinderen) met beperkt fysieke, sensorische of geestelijke vermogens, met gebrekkige ervaring en/of gebrekkige kennis, tenzij onder toezicht van een voor hun veiligheid verantwoordelijke persoon of voorzien van aanwijzingen van deze persoon ten aanzien van het gebruik van de machine.

Er dient op te worden toegezien dat kinderen niet met deze machine spelen.

Maak uzelf voor het begin van de werkzaamheden vertrouwd met alle voorzieningen en bedieningselementen en hun functies.

Gebruik buitenshuis alleen aansluitkabels die voor gebruik buitenshuis zijn goedgekeurd en als zodanig zijn gekenmerkt, bijvoorbeeld H07RN – F 3 x 1,5 mm² (max. 50 m).

Verbindingsdelen van aansluitkabels moeten tegen spatwater beschermd en van rubber vervaardigd of met rubber bekleed zijn.

Controleer vóór elk gebruik of de aansluitkabels beschadigd, versleten of in de war zijn.

Schakel daarvoor de machine uit en trek de stekker uit het stopcontact. Gebruik alleen aansluitkabels die helemaal in orde zijn.

Controleer voor gebruik,

- of de grasvanger werkt en de uitwerpklep goed sluit. Vervang versleten of ontbrekende delen onmiddellijk.

- of maaigereedschappen, bevestigingsbouten en de hele maai-eenheid versleten of beschadigd zijn. Laat versleten of beschadigde onderdelen door een gespecialiseerd bedrijf altijd alleen per set vervangen om onbalans uit te sluiten.
- of de kabel tussen motor en schakelaar-/stekkercombinatie beschadigd is. Laat een beschadigde kabel onmiddellijk door een gespecialiseerd bedrijf vervangen.

Vervangingsonderdelen en toebehoren moeten voldoen aan de door de fabrikant vastgelegde eisen. Gebruik daarom alleen originele vervangingsonderdelen en origineel toebehoren of de door de fabrikant toegelaten vervangingsonderdelen en toebehoren.

Laat reparaties uitsluitend uitvoeren door een gespecialiseerd bedrijf.

Tijdens de werkzaamheden met de machine

Tijdens werkzaamheden met of aan de machine moet u passende werkkleding dragen, zoals:

- stevige schoenen,
- lange broek,
- nauw sluitende kleding,
- veiligheidsbril.

Gebruik de machine alleen in de door de fabrikant voorgeschreven en geleverde technische toestand.

Altijd voor werkzaamheden aan deze machine

Ter bescherming tegen letsel altijd vóór werkzaamheden aan deze machine (bijv. onderhouds- en instelwerkzaamheden)

- de motor uitschakelen,
- wachten tot alle bewegende delen volledig tot stilstand gekomen zijn,
- de stekker uit het stopcontact trekken,
- motor laten afkoelen (ca. 30 minuten).

Na gebruik van de machine

Altijd voordat u de machine verlaat de stekker uit het stopcontact trekken.

Veiligheidsvoorzieningen

Afbeelding 1



Gevaar

Gebruik nooit een machine met beschadigde veiligheidsvoorzieningen of zonder dat deze zijn gemonteerd.

Veiligheidsbeugel (1)

De veiligheidsbeugel dient voor uw veiligheid om motor en messen in een noodgeval te stoppen.

Er mag niet worden geprobeerd om deze functie uit te schakelen.

Uitwerpklep (2) of botsbeveiliging (3)

De uitwerpklep of botsbeveiliging beschermt u tegen verwondingen door het maaimechanisme en naar buiten geslingerde voorwerpen. De machine mag alleen worden gebruikt met de uitwerpklep of botsbeveiliging.

Symbolen op de machine

Op de machine vindt u diverse stickers met symbolen. Deze symbolen hebben de volgende betekenis:



Let op! Lees voor de ingebruikneming de gebruiksaanwijzing.



Houd derden uit de buurt van het gevaarlijke gebied.

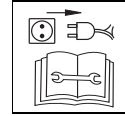
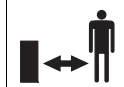

Voor werkzaamheden aan de snijgereedschappen de stekker uit het stopcontact trekken. Houd vingers en voeten uit de buurt van de maaigereedschappen. Schakel de machine uit en trek de stekker uit het stopcontact voordat u de machine instelt of schoonmaakt en voordat u controleert of de aansluitkabel naar binnen getrokken of beschadigd is. Houd de aansluitkabel uit de buurt van de gereedschappen.

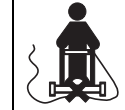

Aansluitkabel uit de buurt van snijgereedschappen houden.



Handen of voeten nooit in de buurt van ronddraaiende delen houden.

Zorg ervoor dat de symbolen op de machine altijd goed leesbaar zijn.

Symbolen in de gebruiksaanwijzing

In deze gebruiksaanwijzing worden symbolen gebruikt die op gevaren of op belangrijke aanwijzingen wijzen. Deze symbolen hebben de volgende betekenis:



Gevaar

U wordt gewezen op gevaren die samenhangen met de beschreven handeling. Er bestaat verwondingsgevaar voor personen.



Let op

U wordt gewezen op gevaren die samenhangen met de beschreven handeling en waarbij schade aan de machine kan ontstaan.

i Aanwijzing

Geeft belangrijke informatie en gebruikstips aan.

Afvoeren

Verpakkingsresten, oude apparaten, enz. moeten volgens de geldende voorschriften worden afgevoerd.



Oude elektrische apparaten kunnen worden gerecycled en horen daarom niet bij het huisvuil.

Wij verzoeken u daarom, ons te ondersteunen door uw actieve bijdrage aan een zuinig verbruik van grondstoffen en aan de bescherming van het milieu, en deze machine bij een daartoe aangevozen inzamelplaats af te geven.

De machine monteren

Op het bijgevoegd blade tonen wij u in de vorm van afbeeldingen, hoe u uw machine in enkele stappen monteert en gereed voor gebruik maakt.

Bediening**⚠ Gevaar
Stroomschok**

- Gebruik aan uw netstopcontact een aardlekschakelaar (met maximaal 30mA inschakelstroom).
- Als u tijdens het maaien de kabel doorsnijdt, bestaat er levens- of verwondingsgevaar. Verwijder u langzaam met kleine stappen uit de buurt van de machine. Trek de stekker uit het stopcontact. Zorg ervoor dat tijdens het maaien de aansluitkabel nooit terecht komt in de buurt van de plaats waar wordt gesneden.

Ongeval

- Personen, kinderen of dieren mogen zich bij het maaien nooit in de buurt van de machine bevinden. Verwondingsgevaar door naar buiten geslingerde stenen of andere voorwerpen.

Val

- Gebruik de machine alleen stapvoets.
- Wees bijzonder voorzichtig als u achteruit maait en u de machine naar u toe trekt.
- Bij het maaien op steile hellingen kan de machine kantelen en u kunt gewond raken. Maai altijd dwars op een helling, nooit omhoog of omlaag. Maai niet op hellingen met een stijging van meer dan 20 procent.
- Wees bijzonder voorzichtig bij het veranderen van rijrichting en let er altijd op dat u stevig staat, vooral op hellingen.
- Er bestaat verwondingsgevaar bij het maaien aan de grens van een gazon. Maaien in de buurt van randen, heggen of steile hellingen is gevaarlijk. Houd bij het maaien de veiligheidsafstand aan.
- Bij het maaien van nat gras kan de machine wegglijden door verminderde grip op de grond en u kunt vallen. Maai alleen als het gras droog is.
- Werk alleen bij daglicht of bij voldoende kunstlicht.

Verwonding

- De door de stuurstang gegeven veiligheidsafstand tot het rondlopende gereedschap moet altijd in acht worden genomen.
- Het werkgebied van de bediener bevindt zich tijdens gebruik achter de stuurstang.
- Houd nooit uw handen of voeten onder draaiende delen.
- Stop de motor als de machine gekanteld moet worden en voor het vervoeren over andere oppervlakken dan gras.
- Til of draag nooit een machine met lopende motor. Eerst de stekker uit het stopcontact trekken.
- Zet de motor af en trek de netstekker uit het stopcontact als u blokkeringen wilt opheffen of verstoppingen in het uitwerpkanaal wilt verhelpen, of voordat u de gazonmaaier controleert, schoonmaakt, vervoert, instelt of werkzaamheden aan de machine uitvoert.

- Bij het verwijderen van de grasvanger kunt uzelf of kunnen anderen door naar buiten geslingerd maaigoed of door een voorwerp gewond raken. Maak de grasvanger nooit leeg terwijl de motor loopt. Daarvoor de machine uitschakelen.
- Controleer het gebied waar wordt gewerkt en verwijder alle voorwerpen die meegenomen en weggeslingerd kunnen worden.
- Gebruik de machine niet bij slechte weersomstandigheden of bij kans op regen of onweer.
- Als een voorwerp (bijv. een steen) door het mes wordt geraakt of als de machine ongewoon begint te trillen: motor onmiddellijk uitzetten en stekker uit het stopcontact trekken. Onderzoek de machine op beschadiging. Laat de machine repareren als deze beschadigd is.
- Ga bij een sikkelmaaier nooit voor de grasuitwerpopening staan.

Struikelen

- Bij het keren van de machine kunt u over de aansluitkabel struikelen en gewond raken. Geleid de kabel altijd zo, dat deze nooit terecht kan komen op de plaats waar u loopt en maait.
- Gebruik de machine alleen stapvoets.

⚠ Let op**Schade aan de machine**

- Stenen, rondslingerende takken en andere voorwerpen kunnen leiden tot schade aan de machine en aan de werking daarvan. Verwijder vaste voorwerpen uit het gebied waar wordt gewerkt.
- Gebruik de machine uitsluitend als deze geheel in orde is. Controleer de machine optisch voor ieder gebruik. Controleer in het bijzonder veiligheidsvoorzieningen, elektrische bedieningselementen, stroomvoerende kabels en schroefverbindingen op beschadigingen en stevig vastzitten. Vervang beschadigde delen voor het gebruik.

Gebruikstijden

Neem de geldende voorschriften met betrekking tot gebruikstijden in acht (vraag eventueel na bij uw gemeente).

Positieaanduidingen

Bij positieaanduidingen op de machine (b.v. Links, Rechts) gaan wij altijd uit van de werkrichting van de machine gezien vanaf de stuurstang.

1. Grasvanger bevestigen

Afbeelding 2

- Uitwerpklep optillen en de grasvanger bevestigen.

2. Maaihoogte instellen

Afbeelding 3

Stel de maaihoogte van het gras naar wens in.

Instelmogelijkheid (afhankelijk van het model) van ca.3 tot maximaal 9 cm.

Aanwijzing

Stel bij machines met wielverstelling alle wielen op dezelfde hoogte in.

Model A:

- Wielen losschroeven en op de juiste hoogte brengen.

Model B:

- Trek aan de stip en laat deze in de gewenste stand vastklikken.

Model C:

- Duw de hendel van de centrale hoogteverstelling vooruit of achteruit en laat deze in de gewenste stand vastklikken

Model D:

- Vergrendeling bedienen en tegelijkertijd door trekken aan of drukken tegen de vasthoudgreep of hendel de gewenste hoogte instellen. Bij het loslaten van de vergrendeling klikt de gekozen instelling vast.

Model E:

- Wiel naar voren trekken en in de gewenste stand vastklikken.

3. Aansluitkabel

Afbeelding 4

- Aansluitkabel aan de trekontlasting bevestigen.

- Aansluitkabel eerst in de schakelaar-/stekkercombinatie op de machine en vervolgens in een stopcontact van 230 V-steken.

4. Motor starten

Gevaar

Houd handen en voeten uit de buurt van het maaimechanisme.

Let op

- Kan de machine niet bij het starten.
- Bij een poging om de machine in hoog gras te starten, kan de motor oververhit raken en beschadigd worden.

Afbeelding 5

- Plaats de machine op een egaal oppervlak met bij voorkeur kort of weinig gras.
- Achter de machine staand de blokkeerknop indrukken en vasthouden.
- Veiligheidsbeugel aantrekken en vasthouden, vergrendelingsknop loslaten.

De motor en het snijgereedschap lopen. U kunt met de werkzaamheden beginnen.

5. Wielaandrijving in- en uitschakelen

(alleen bij machines met aangedreven wielen)

Afbeelding 9

Wielaandrijving inschakelen  :

- Trek aan de hendel en houd deze vast.

Wielaandrijving uitschakelen  :

- Laat de hendel los.

6. Motor stoppen

- Laat de veiligheidsbeugel los.

De motor en de messen stoppen na korte tijd.

7. Grasvanger verwijderen en leegmaken

Afbeelding 2

Als er maaigoed op de grond blijft liggen of de vulpeilindicatie (optioneel, afbeelding 10) aangeeft dat de mand vol is:

- Laat de veiligheidsbeugel los en wacht tot de motor stilstaat.
- Uitwerpklep optillen en de grasvanger verwijderen.
- Grasvanger leegmaken.

8. Werken zonder grasvanger

Indien u de grasvanger verwijdert, klapt de uitwerpklep naar beneden. Bij werkzaamheden zonder grasvanger wordt het maaigoed rechtstreeks naar beneden uitgeworpen.

9. Ombouwen voor mulchen

(alleen voor machines met mulchtoebehoren/optioneel).

Machines met achterwaartse uitworp:

Afbeelding 7A

- Til de uitwerpklep omhoog.
- Grasvanger verwijderen.
- Zet de mulchspie in (afhankelijk van het model).
- Laat de uitwerpklep omlaag.

Aanwijzing

Modellen met geïntegreerde mulchfunctie hebben geen aparte mulchspie nodig. Deze functie wordt overgenomen door een speciaal gevormde achterklep (afbeelding 7B).

Machines met zijwaartse uitworp:

- Verwijder de zijwaartse uitworp. De botsbescherming/mulchsluiting sluit automatisch (afbeelding 8A).

10. Machines ombouwen voor zijwaartse uitworp

(afhankelijk van uitvoering)

- Indien aanwezig: Grasvanger verwijderen en klep van achterwaartse uitworp omlaag zetten.
- Botsbescherming/mulchsluiting omhoog zetten en zijwaartse uitworp monteren (afbeelding 8B).

11. Na beëindiging van de werkzaamheden

- Grasvanger leegmaken.
- Netstekker uit het stopcontact en uit de machine trekken.
- Laat de motor afkoelen (ca. 30 minuten) voordat u de machine reinigt, onderhoudt, wegzet of voor langere tijd opbergt.

Tips voor het verzorgen van het gazon

Maaien

Gazon bestaat uit verschillende soorten gras. Als u vaak maait, bevordert dit de groei van gras met stevige wortels. Als u zelden maait, ontwikkelen zich lange grassoorten en ander onkruid (zoals klaver en madeliefjes).

De normale hoogte van een gazon bedraagt 4 tot 5 cm. Maai slechts een derde van de totale hoogte. Dus bij 7–8 cm op normale hoogte maaien. Het gazon niet korter maaien dan 4 cm omdat het anders bij droog weer beschadigd raakt. Lang gras (bijvoorbeeld na de vakantie) in verschillende beurten tot normale lengte maaien.

Bij het maaien de maaibanen altijd iets laten overlappen.

Mulchen (met toebehoren)

Het gras wordt bij het maaien in kleine stukjes van ca. 1 cm gesneden en blijft liggen. Het gazon krijgt zo de beschikking over veel voedingsstoffen. Voor een optimaal resultaat moet het gazon altijd kort worden gehouden. Zie ook het gedeelte „Maaien”.

Neem de volgende aanwijzingen in acht bij het mulchen:

- Maai geen nat gras.
- Maai nooit meer dan 2 cm van de totale lengte van het gras.
- Rijd langzaam.
- Reinig het maamechanisme regelmatig.

Transporteren

Gevaar

Vóór het vervoer op of in een voertuig: motor uitschakelen en aansluitkabel verwijderen. Motor laten afkoelen (ca. 30 minuten).

Zorg ervoor dat de machine bij transport op of in een voertuig niet kan gaan schuiven.

Vóór het omhoog bewegen of dragen van de machine de stekker uit het stopcontact trekken.

Om de machine over oppervlakken zoals voetpaden of tuinopritten te bewegen eerst de motor stoppen.

Let op

De kabel tussen de motor en schakelaar-/stekkercombinatie niet vastklemmen of knikken.

Afbeelding 6

- Door de stuurstang samen te klappen, kunt u de machine makkelijker opbergen.

Reiniging/Onderhoud

Gevaar

Ter voorkoming van verwondingen, voor alle werkzaamheden aan de machine

- de motor uitschakelen,
- wachten tot alle bewegende delen volledig tot stilstand gekomen zijn,
- de stekker uit het stopcontact trekken,
- motor laten afkoelen (ca. 30 minuten).

Onderhoud

Gevaar

Laat ter bescherming tegen verwondingen door het maamechanisme alle werkzaamheden zoals het vervangen of slijpen van het maimes alleen uitvoeren door een gespecialiseerd reparatiebedrijf (speciaal gereedschap vereist).

Voor elk gebruik

- Aansluitkabel controleren.
- Schroefverbindingen op stevig vastzitten controleren.
- Veiligheidsvoorzieningen controleren.
- Machine controleren, zie het gedeelte "Vóór werkzaamheden met de machine".

Controleer het ingrijppunt van de koppeling:

- (alleen bij machines met aangedreven wielen)
- Als de motor draait en de wielaandrijving uitgeschakeld is, mag de machine niet vooruit bewegen.

- Als de motor draait en de wielaandrijving ingeschakeld is, moet de machine vooruit rijden.
- Stel indien nodig het ingrijppunt met het kartelwiel of de stelmoer op de wielaandrijvingshendel of de bowdenkabel in.

Eenmaal per seizoen

- Smeer scharnierpunten en draaiveer bij de uitwerpklep.
- Laat de machine aan het einde van het seizoen nazien en onderhouden door een onderhoudsbedrijf.

Reinigen

Let op

- De machine niet met water afsprengen. Anders kunnen elektrische delen beschadigd raken.
- Reinig de machine na elk gebruik. Een niet-gereinigde machine veroorzaakt materiaalschade en functiestoringen.

Grasvanger reinigen

Het eenvoudigst is de reiniging meteen na het maaien.

- De grasvanger verwijderen en leegmaken.
- De grasvanger kan worden gereinigd met een krachtige waterstraal uit de tuinslang.
- De grasvanger voor het volgende gebruik grondig laten drogen.

Gazonmaaier reinigen

Gevaar

Werkzaamheden aan de messen kunnen verwondingen veroorzaken. Draag ter bescherming werkhandschoenen.

Reinig de machine indien mogelijk altijd meteen na het maaien.

- De machine opzij kantelen,
- reinig de maairuimte en de uitwerpklep met een borstel, handveger of lap,
- zet de machine op de wielen en verwijder alle zichtbare gras- en vuilresten.

Opbergen



Let op

Schade aan de machine

Zet de machine weg met een afgekoelde motor en alleen in een schone en droge ruimte. Bescherm de machine altijd tegen roest als u de machine langdurig opbergt, bijvoorbeeld in de winter.

Na het seizoen of indien de machine langer dan een maand niet wordt gebruikt,

- machine en grasvanger reinigen.
- Alle metalen onderdelen ter bescherming tegen roest afvegen met een lap met olie (zonder hars) of met oliespray inspuiten.

Garantie

In elk land gelden de garantiebepalingen die door onze maatschappij of importeur worden uitgegeven. Storingen aan uw apparaat verhelpen wij kosteloos in het kader van de garantie, indien een materiaal- of productiefout hiervan de oorzaak is. Neem voor een reparatie binnen de garantietermijn contact op met uw leverancier of de dichtstbijzijnde vestiging.

Storingen herkennen en oplossen

Storingen bij het gebruik van de gazonmaaier hebben vaak eenvoudige oorzaken die u dient te kennen en die u deels zelf kunt verhelpen. In geval van twijfel is uw leverancier of een onderhoudsbedrijf graag bereid u te helpen.

Probleem	Mogelijke oorzaak	Oplossing
Motor start niet.	Aansluitkabel niet aangesloten of defect.	Kabel controleren en aansluiten, indien nodig vervangen of door een vakman laten repareren.
	Zekering van stroomkring overbelast.	Zekering inschakelen, een sterkere zekering gebruiken of een sterkere zekering door een vakman laten installeren.
	Schakelaar-/stekkercombinatie defect.	Door een gespecialiseerd bedrijf laten repareren.
Motor bromt, maar loopt niet.	Maaier staat in hoog gras.	Zet de maaier op een oppervlak met laag gras.
	Mes geblokkeerd.	Stekker uit het stopcontact trekken en blokkering ongedaan maken.
Motor slaat plotseling af.	Stekker is losgeraakt.	Kabel controleren, controleren of de kabel in de trekontlasting is bevestigd en de stekker weer in de aansluiting steken.
	Overlastbeveiliging is uitgeschakeld (afhankelijk van model).	Netstekker uit stopcontact trekken. Verstopping uit uitwerpopening verwijderen. Ca. 30 minuten wachten. Machine weer inschakelen.
Ongewone geluiden (gerammel, geratel, geklepper).	Schroeven, moeren of andere bevestigingsonderdelen zijn losgeraakt.	Onderdelen vastzetten, als de geluiden blijven: gespecialiseerd bedrijf opzoeken.

Probleem	Mogelijke oorzaak	Oplossing
Sterke trillingen.	Beschadigde messenas of defect snijmes.	Machine onmiddellijk uitschakelen. Defecte onderdelen door gespecialiseerd bedrijf laten vervangen.
Wiel aandrijving werkt niet.	V-riem of transmissie defect.	Laat beschadigde delen door een reparatiebedrijf vervangen.
Onregelmatig maaien of toerental neemt af.	Gras te hoog.	Stel een grotere maaihoogte in of maai eventueel een tweede keer
Gras blijft liggen of grasbak raakt niet vol.	Gras te vochtig.	Laat het gazon drogen.
	Uitwerpopening verstopt.	Stekker uit stopcontact trekken. Verstopping verwijderen.
	Mes bot.	Laat het mes door een reparatiebedrijf vervangen of slijpen.
	Grasvanger vol.	Maaier uitschakelen. Grasvanger leeg maken.
	Grasvanger vuil.	Maaier uitschakelen. Ventilatieopeningen in grasvanger leeg maken.

Indice

Per la vostra sicurezza	30
Montaggio dell'apparecchio	32
Modalità d'uso	32
Consigli per la cura del prato	34
Trasporto	34
Manutenzione / Pulizia	34
Periodi di inutilizzo	35
Garanzia	35
Diagnosi ed eliminazione dei guasti	35

Indicazioni sulla targhetta d'identificazione

Questi dati sono importantissimi per la successiva identificazione, per l'ordinazione dei ricambi dell'apparecchio e per il servizio assistenza clienti. La targhetta delle caratteristiche si trova vicino al motore. Riportate tutti i dati della targhetta d'identificazione del vostro apparecchio nello specchietto sottostante.

Questi ed altri dati sull'apparecchio sono riportati sulla separata dichiarazione di conformità CE, che è parte integrante di questo libretto d'istruzioni.

Figure



Aprire le pagine con figure all'inizio del libretto d'istruzioni.

In questo libretto d'istruzioni per l'uso si descrivono diversi modelli. Le figure possono differire in qualche dettaglio dall'apparecchio acquistato.

Per la vostra sicurezza

Usare corretto dell'apparecchio

Quest'apparecchio è destinato esclusivamente

- all'impiego secondo le descrizioni ed istruzioni di sicurezza fornite in questo libretto d'istruzioni per l'uso;
- per falciare superfici erbose della casa e nel giardinaggio ricreativo.

Qualsiasi altro uso non è regolare. L'uso irregolare comporta l'estinzione della garanzia ed la ricsuzione di qualsiasi responsabilità da parte del costruttore. L'utilizzatore risponde di tutti i danni ai terzi ed alle loro proprietà.

Le modifiche abusive apportate all'apparecchio escludono una responsabilità della casa produttrice per i danni da esse risultanti.

Osservare le istruzioni di sicurezza e per l'uso

E' necessario che l'operatore della macchina legga attentamente questo manuale di istruzioni prima di utilizzare la macchina per la prima volta. Seguire le istruzioni e conservare il manuale per un utilizzo successivo. Vietare l'uso dell'apparecchio ai bambini e ad altre persone, che non conoscono queste istruzioni per l'uso. In caso di cambio del proprietario, consegnare questo libretto d'istruzioni per l'uso unitamente all'apparecchio.

Avvertenze generali relative alla sicurezza

Questo capitolo riporta le istruzioni di sicurezza generali. Gli avvisi di pericolo, riferiti particolarmente a singole parti dell'apparecchio, funzioni o attività, si trovano nei passi corrispondenti di queste istruzioni.

Prima d'iniziare il lavoro con l'apparecchio

Le persone che utilizzano l'apparecchio non devono essere sotto l'influenza di sostanze inebrianti, come p. es. alcool, droghe o medicinali.

L'uso dell'apparecchio è vietato alle persone d'età inferiore a 16 anni – disposizioni locali possono stabilire l'età minima dell'utilizzatore.

Questo apparecchio non è previsto per essere impiegato da persone (compresi i bambini) con ridotte capacità fisiche, sensoriali o mentali o privi di esperienza e/o di competenze specifiche, a meno che non siano sorvegliate da una persona responsabile della loro sicurezza o non abbiano da questa ricevuto istruzioni per l'uso corretto dell'apparecchio.

I bambini devono essere sorvegliati per garantire che non giochino con l'apparecchio.

Prima d'iniziare il lavoro, prendere confidenza con tutti i dispositivi, gli elementi di comando e con il loro funzionamento.

All'aperto usare solo cavi di collegamento omologati per tale uso ed adeguatamente contrassegnati, per es. H07RN – F 3 x 1,5 mm² (max. 50 m).

Gli elementi di connessione dei cavi di collegamento devono essere impermeabili ed eseguiti in gomma o rivestiti di gomma.

Prima di ogni impiego controllare se i cavi di collegamento sono danneggiati, incrinati o ingarbugliati. Spegnerne a tal fine l'apparecchio ed estrarre la spina d'alimentazione. Usare solo cavi di collegamento in perfetto stato.

Prima dell'uso controllare,

- se il raccogliherba funziona e la valvola d'espulsione chiude correttamente. Sostituire immediatamente le parti danneggiate, usurate o mancanti.

- se gli utensili di taglio, i perni di fissaggio e tutto il gruppo di taglio sono usurati o danneggiati.

Al fine di escludere squilibri, fare sostituire da un'officina specializzata sempre il set completo delle parti usurate o danneggiate.

– se il cavo fra il motore e la combinazione interruttore/spina è danneggiato. Fare sostituire immediatamente il cavo danneggiato in un'officina specializzata.

I ricambi e gli accessori devono avere i requisiti stabiliti dal produttore.

Utilizzare perciò solo ricambi originali ed accessori originali oppure i ricambi e gli accessori autorizzati dal produttore.

Fare eseguire le riparazioni esclusivamente dall'officina specializzata.

Durante il lavoro con l'apparecchio

Durante il lavoro con oppure a questo apparecchio indossare un abbigliamento adeguato, come per esempio:

- calzature di sicurezza,
- pantaloni lunghi,
- abiti aderenti,
- occhiali protettivi.

Usare l'apparecchio solo nello stato tecnico prescritto e fornito dalla casa produttrice.

Prima di eseguire interventi di qualsiasi tipo sulla macchina

Per proteggersi da lesioni, prima di qualsiasi lavoro (ades. lavori di manutenzione e di regolazione) a questo apparecchio

- spegnere il motore,
- attendere che tutte le parti mobili si siano fermate completamente,
- estrarre la spina di alimentazione,
- lasciare raffreddare il motore (ca 30 minuti).

Dopo il lavoro con l'apparecchio

Estrarre sempre la spina di alimentazione prima di allontanarsi dall'apparecchio.

Dispositivi di sicurezza

Figura 1

Pericolo

Non usare mai un apparecchio con dispositivi di sicurezza danneggiati o non montati.

Leva di sicurezza (1)

La leva di sicurezza serve per la vostra sicurezza, per arrestare in caso di emergenza motore e gruppo lame.

È vietato cercare d'aggirare la sua funzione.

Valvola d'espulsione (2) o paracolpi (3)

La valvola d'espulsione/il paracolpi protegge l'utilizzatore da ferite causate dall'apparato falciante o da oggetti duri proiettati verso l'esterno. L'uso dell'apparecchio è consentito solo con la valvola d'espulsione o il paracolpi montati.

Simboli della macchina

Sull'apparecchio trovate diversi simboli in forma di autoadesivi.

Le spiegazioni dei simboli sono:



Attenzione!
Prima della messa in funzione leggere le istruzioni per l'uso!



Allontanare i terzi dalla zona di pericolo!



Prima di eseguire lavori al meccanismo di taglio estrarre la spina di alimentazione! Tenere dita e piedi lontano dagli utensili di taglio!

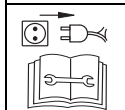

Prima di regolare o pulire l'apparecchio oppure prima di controllare se il cavo di alimentazione è ingarbugliato o danneggiato, spegnere l'apparecchio ed estrarre la spina di alimentazione. Tenere il cavo di collegamento lontano dagli utensili di taglio.



Tenere il cavo di collegamento lontano dagli utensili di taglio!



Non avvicinare mai le mani e/o i piedi alle parti in rotazione.

Conservare sempre ben leggibili questi simboli sull'apparecchio.

Simboli nelle istruzioni

In questo libretto d'istruzioni si usano simboli che indicano pericoli o contrassegnano avvertenze importanti. Le spiegazioni dei simboli sono:

Pericolo

Si richiama l'attenzione su pericoli relativi all'attività descritta, durante la quale sussiste un pericolo per le persone.

Attenzione

Si richiama l'attenzione su pericoli relativi all'attività descritta, che può comportare un danno per l'apparecchio.

Avvertenza

Indica informazioni e consigli d'impiego importanti.

Avvertenza per lo smaltimento

Smaltire secondo le norme locali i residui dell'imballaggio inutilizzati, gli apparecchi dismessi ecc.

 **Gli apparecchi elettrici dismessi sono materiali riciclabili, non devono essere perciò smaltiti con i rifiuti domestici!**

Vi preghiamo perciò di aiutarci fornendo il vostro contributo attivo alla tutela delle risorse ed alla difesa dell'ambiente, consegnando questo apparecchio agli esistenti centri di ritiro, se disponibili.

Montaggio dell'apparecchio

Sul foglio allegato mostriamo per mezzo di figure come montare e rendere l'apparecchio pronto per il servizio in poche operazioni.

Modalità d'uso

Pericolo

di scossa elettrica

- Impiegare per la presa di rete un interruttore salvavita (= interruttore differenziale con massimo 30 mA di corrente di scatto).
- Pericolo di morte o di lesioni personali se durante la falciatura il cavo elettrico venisse troncato. Allontanarsi in tal caso lentamente a piccoli passi dall'apparecchio. Estrarre la spina di alimentazione dalla presa. Prestare attenzione che durante la falciatura il cavo di collegamento non venga mai a trovarsi nella zona di taglio.

Infortunio

- Persone, bambini e/o animali non devono mai trattenersi in prossimità dell'apparecchio durante la falciatura. Pericolo di ferite a causa di pietre ed altri oggetti proiettati verso l'esterno.

Caduta

- Condurre l'apparecchio sempre al passo.
- Prestare particolare attenzione quando si falcia muovendosi indietro e tirando l'apparecchio verso di sé.
- Durante la falciatura su suoli in forte pendenza l'apparecchio può ribaltarsi ferendovi. Falciare procedendo in senso trasversale alla pendenza, mai verso l'alto o il basso. Non falciare superfici con pendenza superiore al 20%.
- Prestare particolare attenzione quando si cambia direzione di movimento e curare sempre la propria stabilità, specialmente su terreno in pendenza.

- Durante la falciatura in zone limite sussiste pericolo di ferite. È pericoloso falciare in prossimità di bordi, siepi o pendii ripidi. Durante la falciatura osservare la distanza di sicurezza.
- Nella falciatura su erba umida, a causa della ridotta aderenza al terreno, l'apparecchio può slittare provocando la vostra caduta. Falciate solo quando l'erba è asciutta.
- Lavorare solo alla luce del giorno o con una luce artificiale sufficiente.

Pericolo di ferite

- Si deve sempre rispettare la distanza di sicurezza dall'utensile in rotazione data dai bracci del manubrio.
- L'area di lavoro dell'operatore durante il funzionamento è dietro al braccio di guida.
- Non avvicinare mai le mani o i piedi a parti in rotazione.
- Fermare il motore se l'apparecchio deve essere ribaltato oppure trasportato su altre superfici non erbose.
- Non sollevare o trasportare mai un apparecchio con il motore in moto. Estrarre prima la spina di alimentazione dalla presa.
- Spegnerne il motore ed estrarre la spina di alimentazione quando si vogliono allentare blocchi o eliminare intasamenti nel canale di espulsione o prima di controllare, pulire, trasportare, regolare il rasaerba oppure prima di eseguire lavori all'apparecchio.
- Se si toglie il raccogliherba, si possono causare ferite a se stessi o a terzi a causa di materiale falciato o di corpi estranei proiettati verso l'esterno. Non vuotare mai il raccogliherba quando il motore è in moto. A tal fine spegnere l'apparecchio.
- Controllare il terreno, sul quale s'intende impiegare l'apparecchio, e rimuovere tutti gli oggetti che possono essere investiti e proiettati.
- Non usare l'apparecchio in presenza di cattive condizioni meteorologiche, ad es. in caso di pericolo di pioggia o di temporale.

- Se l'utensile di taglio colpisce un corpo estraneo (p. es. pietra) oppure se l'apparecchio comincia a vibrare in modo insolito: spegnere immediatamente il motore ed estrarre la spina di alimentazione. In caso di danni rivolgersi all'officina specializzata.
- Non mettersi mai innanzi alle valvole d'espulsione erba delle falciatrici.

Inciampo

- Cambiando direzione con l'apparecchio si può inciampare nel cavo di collegamento e così ferirsi. Tenere il cavo sempre in modo che non venga mai a trovarsi nella zona di passaggio e di taglio.
- Condurre l'apparecchio sempre al passo.

Attenzione

Danni all'apparecchio

- Pietre, rami sparsi oppure oggetti simili possono provocare danni all'apparecchio ed al suo buon funzionamento. Prima di ogni impiego, rimuovere gli oggetti solidi dal campo di lavoro.
- Usare l'apparecchio solo in perfetto stato. Prima d'ogni uso provvedere ad un controllo a vista. Controllare specialmente eventuali danni ed il corretto fissaggio di dispositivi di sicurezza, elementi di comando elettrici, cavo sotto tensione e collegamenti a vite. Prima dell'uso sostituire le parti danneggiate.

Orari autorizzati

Osservare le norme nazionali/comunali con riferimento gli orari consentiti per l'uso (chiedere eventualmente alla propria autorità competente).

Indicazioni di posizione

Nelle indicazioni di posizione dell'apparecchio (p. es. sinistra, destra) facciamo sempre riferimento al braccio del manubrio, considerato nella direzione di lavoro dell'apparecchio.

1. Agganciare il raccoglierba

Figura 2

- Sollevare la valvola di espulsione e agganciare il raccoglierba.

2. Regolare l'altezza di taglio

Figura 3

Regolare come desiderato l'altezza di taglio dell'erba.

Possibilità di regolazione (a seconda del modello) da ca. 3 cm a massimo 9 cm.

i Avvertenza

Negli apparecchi con regolazione a ruote indipendenti regolare tutte le ruote alla stessa altezza.

Modello A:

- Svitare le ruote e portarle nella corrispondente regolazione di altezza.

Modello B:

- Tirare la linguetta ed arrestarla nella posizione desiderata.

Modello C:

- Spingere verso avanti o verso dietro la leva della regolazione centrale d'altezza ed arrestarla nella posizione desiderata.

Modello D:

- Azionare l'arresto e nello stesso tempo regolare l'altezza desiderata tirando o spingendo la maniglia/leva. Rilasciando l'arresto la regolazione selezionata si blocca.

Modello E:

- Tirare la ruota verso avanti ed innestarla nella posizione desiderata.

3. Cavo di collegamento

Figura 4

- Fissare il cavo di collegamento allo scarico di trazione del cavo.
- Collegare il cavo di alimentazione prima alla combinazione interruttore/spina sull'apparecchio e dopo ad una presa a 230 V.

4. Avviamento del motore



Pericolo
Tenere mani e piedi lontano dall'apparato falciante.



- All'avviamento non ribaltare l'apparecchio.
- Nel tentativo di avviare l'apparecchio in erba alta il motore può surriscaldarsi e subire danni.

Figura 5

- Deposare l'apparecchio su una superficie piana possibilmente con erba corta o poca erba.
- Stando dietro all'apparecchio – premere e mantenere premuto il pulsante di arresto.
- Tirare e mantenere tirata la leva di sicurezza, rilasciare il pulsante di arresto.

Il motore e l'utensile di taglio girano. Ora si può iniziare il lavoro.

5. Inserire/disinserire le ruote motrici

(solo apparecchi con ruote motrici)

Figura 9

Inserire le ruote motrici :

- Tirare e mantenere la leva.

Disinserire le ruote motrici :

- Rilasciare la leva.

6. Arresto del motore

- Rilasciare la leva di sicurezza. Il motore e l'utensile di taglio si fermano dopo breve tempo.

7. Togliere e vuotare il raccoglierba

Figura 2

Se sul terreno resta erba tagliata o l'indicatore di riempimento (opzione, figura 10) indica che il cesto è pieno:

- Rilasciare la leva di sicurezza ed attendere che il motore sia fermo.
- Sollevare la valvola di espulsione e sganciare il raccoglierba.
- Vuotare il contenuto.

8. Lavorare senza raccoglierba

Togliendo il raccoglierba, la valvola di espulsione si chiude abbassandosi. Durante il lavoro senza raccoglierba, l'erba tagliata viene proiettata direttamente verso il basso.

9. Conversione alla pacciamatura

(solo per apparecchi con accessorio di pacciamatura/opzione).

Apparecchi con scarico posteriore:

Figura 7A

- Sollevare la valvola d'espulsione.
- Smontare il raccoglierba.
- Inserire il cono di pacciamatura (a seconda del modello).
- Abbassare la valvola d'espulsione.

i Avvertenza

I modelli con funzione di pacciamatura integrata non hanno bisogno di un cono di pacciamatura separato; questa funzione viene assolta da una valvola posteriore dotata di forma speciale (figura 7B).

Apparecchi con scarico laterale:

- Rimuovere lo scarico laterale; la lamiera protezione/chiusura pacciamatura chiude automaticamente (figura 8A).

10. Cambiare gli apparecchi sullo scarico laterale

(a seconda della versione)

- Se disponibile: rimuovere il raccoglierba e vuotare dalla valvola di scarico posteriore.
- Sollevare la lamiera di protezione/chiusura pacciamatura e montare lo scarico laterale (figura 8B).

11. Fine del lavoro

- Vuotare il raccoglierba.
- Staccare la spina di alimentazione dalla presa e dall'apparecchio.
- Prima di pulire l'apparecchio, sottoporlo a manutenzione, metterlo a deposito o fuori servizio, lasciare raffreddare il motore (ca. 30 minuti).

Consigli per la cura del prato

Falciare

Il prato è costituito da diversi tipi di erbe. Falciandolo spesso, crescono di più le erbe che sviluppano molte radici e formano una solida cortica erbosa. Se si falcia raramente, si sviluppano prevalentemente erbe alte ed altre erbe selvatiche (p. es. trifoglio, margherite).

L'altezza normale di un prato è ca. 4–5 cm. È consigliabile falciare solo $\frac{1}{3}$ dell'altezza totale; tagliare dunque da 7–8 cm ad altezza normale. Se possibile, non tagliare il prato a meno di 4 cm altrimenti, in caso di siccità, si danneggia la cortica erbosa. Falciare l'erba alta (p. es. dopo le vacanze) un poco alla volta fino all'altezza normale. Falciare in modo da sovrapporre sempre i bordi delle passate di falciatura.

Pacciamare (con accessorio)

Nella falciatura l'erba viene tagliata a pezzettini (di ca. 1 cm) e resta sul terreno. Al prato si conservano così molte sostanze nutritive. Per un risultato ottimale, l'erba del prato deve essere mantenuta sempre corta, vedi anche capitolo «Falciare».

Per la pacciamatura osservare le avvertenze seguenti:

- Non falciare erba bagnata.
- Non falciare mai più di max. 2 cm. della lunghezza totale dell'erba.
- Avanzare lentamente.
- Pulire regolarmente l'apparato falciante.

Trasporto

Pericolo

Prima del trasporto sopra oppure in un autoveicolo: spegnere il motore e rimuovere il cavo di collegamento. Lasciare raffreddare il motore (ca. 30 minuti).

Per il trasporto sopra o dentro a un veicolo, fissare adeguatamente l'apparecchio contro lo spostamento accidentale.

Prima di sollevare o trasportare l'apparecchio estrarre la spina di alimentazione. Spegnerne il motore per muovere l'apparecchio su superfici, come ad es. sentieri o passi carrai.

Attenzione

Non schiacciare o piegare il cavo tra motore e combinazione interruttore/spina.

Figura 6

- Per conservare con meno ingombro l'apparecchio ripiegare il braccio del manubrio.

Manutenzione / Pulizia

Pericolo

Per proteggersi da ferite, prima di qualsiasi lavoro all'apparecchio

- spegnere il motore,
- attendere che tutte le parti mobili si siano fermate completamente,
- estrarre la spina di alimentazione,
- lasciare raffreddare il motore (ca. 30 minuti).

Manutenzione

Pericolo

Per proteggersi da ferite causate dall'apparato falciante, fare eseguire tutti i lavori, come sostituzione o affilatura della lama di taglio, solo da un'officina specializzata (sono necessari utensili speciali).

Prima d'ogni uso

- Controllare il cavo di collegamento.
- Controllare se le viti di fissaggio sono ben strette.
- Controllare i dispositivi di sicurezza.
- Esaminare l'apparecchio – vedi il capitolo „Prima del lavoro con l'apparecchio“.

Controllare il punto di presa del giunto:

(solo apparecchi con ruote motrici)

- Quando il motore è in moto e la trazione delle ruote è disinserita, l'apparecchio non deve muoversi verso avanti.

- Quando il motore è in moto e la trazione delle ruote è inserita, l'apparecchio deve avanzare.
- Se necessario, regolare il punto di presa con la rotella zigrinata/ il dado di regolazione sulla leva della trasmissione ruote o sul tirante flessibile.

Una volta ogni stagione

- Lubrificare i punti di snodo e la molla di torsione della valvola di espulsione.
- Alla fine della stagione, fare controllare e sottoporre a manutenzione l'apparecchio da un'officina specializzata.

Pulizia

Attenzione

- Per non danneggiare parti elettriche, non spruzzare l'apparecchio con acqua.
- Pulire l'apparecchio dopo ogni uso. Un apparecchio non pulito è soggetto a danni al funzionamento ed ai materiali.

Pulizia del raccoglierba

Il modo più semplice è la pulizia subito dopo la falciatura.

- Smontare e vuotare il raccoglierba.
- Il raccoglierba può essere pulito con un forte getto d'acqua (tubo flessibile da giardino).
- Prima dell'uso successivo, attendere che il raccoglierba si asciughi completamente.

Pulire il tosaerba

Pericolo

Durante il lavoro al gruppo lame vi è pericolo di procurarsi ferite. Per proteggersi, indossare guanti protettivi da lavoro.

- Pulire l'apparecchio possibilmente subito dopo la falciatura.
- Ribaltare l'apparecchio su un lato,
 - pulire il vano di taglio e la valvola di espulsione con una spazzola, uno spazzolone o straccio,
 - rimettere l'apparecchio sulle ruote e rimuovere tutti i residui di erba e di sporco.

Periodi di inutilizzo

Attenzione

Danni materiali all'apparecchio

Conservare l'apparecchio (dopo il raffreddamento del motore) solo in locali puliti ed asciutti. Proteggere comunque l'apparecchio contro la ruggine in caso di messa a deposito durevole, per es. durante l'inverno.

Alla fine della stagione, oppure se l'apparecchio non viene usato per oltre un mese,

- pulire l'apparecchio e il raccogliherba.
- Per proteggere dalla ruggine tutte le parti metalliche, strofinarle con uno straccio unto d'olio (olio non resinoso), oppure spruzzarle con olio spray.

Garanzia

In ogni paese sono valide le condizioni di garanzia pubblicate dalla nostra società, o dall'importatore. Nei limiti della garanzia, eliminiamo gratuitamente guasti alla vostra macchina, se originati da difetti di materiale o di fabbricazione. In caso di garanzia siete pregati di rivolgervi al Vostro rivenditore o alla filiale più vicina.

Diagnosi ed eliminazione dei guasti

Gli inconvenienti nel funzionamento del tosaerba hanno spesso cause elementari, che voi dovreste conoscere ed in parte eliminare da soli. In caso di dubbio, il rivenditore oppure un'officina specializzata sono ben disposti a fornire consiglio e aiuto.

Problema	Causa possibile	Rimedio
Il motore non va in moto.	Cavo di collegamento non collegato o difettoso.	Controllare il cavo, collegarlo; se necessario sostituirlo o farlo riparare dall'elettricista.
	Sovraccarico sul dispositivo di sicurezza dell'impianto domestico.	Inserire il dispositivo di sicurezza, utilizzare eventualmente un collegamento domestico con una protezione più alta o farla installare dall'elettricista.
	Combinazione interruttore/spina difettosa.	Farla riparare in un'officina specializzata.
Il motore ronza, ma non gira.	Il tosaerba si trova nell'erba alta.	Disporre il tosaerba su una superficie con erba bassa.
	Lama bloccata.	Estrarre la spina di alimentazione, eliminare il blocco.
Il motore si spegne improvvisamente.	La spina si è allentata.	Controllare il cavo, accertarsi che sia agganciato nello scarico di trazione, inserire di nuovo la spina.
	È scattata la protezione contro i sovraccarichi (a seconda del modello).	Estrarre la spina di alimentazione, eliminare l'otturazione nello scarico, attendere ca. 30 min., riaccendere.
Rumori insoliti (stridore, fracasso, battiti).	Viti, dadi o altri elementi di fissaggio allentati.	Fissare le parti, se i rumori persistono: rivolgersi ad un'officina specializzata.

Problema	Causa possibile	Rimedio
Forti vibrazioni.	Albero portalamina danneggiato o lama di taglio difettosa.	Spegnere immediatamente l'apparecchio. Fare sostituire le parti difettose in un'officina specializzata.
La trazione delle ruote non funziona.	Cinghia trapezoidale o ingranaggio difettosi.	Fare sostituire le parti danneggiate in un'officina specializzata.
Taglio irregolare o riduzione del numero di giri.	Erba troppo alta.	Regolare una maggiore altezza di taglio, se necessario falciare due volte.
L'erba resta a terra o il raccogliherba non si riempie.	Erba troppo umida.	Attendere che il prato si asciughi.
	Espulsore otturato.	Estrarre la spina di alimentazione, eliminare l'otturazione.
	Lama consumata.	Fare sostituire o riaffilare la lama in un'officina specializzata.
	Raccogliherba pieno.	Fermare il rasaerba, svuotare il raccogliherba.
	Raccogliherba sporco.	Fermare il rasaerba, pulire le fessure dell'aria nel raccogliherba.

Índice

Para su seguridad	37
Montaje de la máquina	39
Manejo	39
Consejos prácticos para el cuidado del césped	41
Transporte	41
Limpieza / Mantenimiento	41
Paro por tiempo prolongado	42
Garantía	42
Reconocimiento de fallos y su solución	42

Indicaciones en la placa de características

Estos datos son muy importantes para la posterior identificación en el pedido de piezas de repuestos del aparato y para el Servicio de Postventa. La placa de características se encuentra en las cercanías del motor. Ingresar todos los datos de la chapa de características en este panel.

Estas y otras indicaciones respecto del equipo, las encuentra en la declaración de conformidad para la EU, que forma parte de estas instrucciones de funcionamiento.

Representación gráfica



Desplegar las páginas con imágenes que se encuentran al principio de las instrucciones de funcionamiento.

En estas instrucciones de funcionamiento se describen diferentes modelos. Las representaciones del equipo adquirido pueden diferir en los detalles.

Para su seguridad

Uso correcto del aparato

Este equipo está destinado exclusivamente para

- ser utilizado según las prescripciones y medidas de seguridad establecidas en estas instrucciones de funcionamiento;
- cortar el césped de superficies con césped en jardines domiciliarios y de esparcimiento.

Cualquier otro uso no concuerda con el uso correcto. El uso incorrecto tiene como consecuencia la pérdida de la garantía y la declinación de cualquier tipo de responsabilidad por parte del fabricante. El usuario es responsable por todos los daños ocasionados a terceros y su propiedad.

En caso de efectuarse modificaciones en la máquina sin el consentimiento explícito por escrito del fabricante, y producirse algún daño o desperfecto en ésta, la garantía del fabricante no entra en vigor.

Tenga en cuenta las advertencias de seguridad y de manejo

Como usuario, deberá leer estas instrucciones de funcionamiento cuidadosamente antes de la primera puesta en marcha. Obre según las mismas y consérvelas para un uso posterior. Nunca permita que niños u otras personas que desconozcan estas instrucciones, utilicen la máquina.

Las instrucciones de funcionamiento deben entregarse conjuntamente con el equipo en caso de un cambio de propietario.

Advertencias de seguridad generales

En este párrafo Ud. encuentra advertencias de seguridad generales. En cambio, las advertencias de alerta que se refieren en forma especial a partes individuales del aparato, a funciones o a tareas, las encontrará en la parte correspondiente a ese tema en estas instrucciones.

Antes de comenzar a trabajar con el aparato

Las personas que empleen este aparato no deben estar bajo la influencia de alcohol o de estupefacientes, como drogas o medicamentos.

Personas menores de 16 años, no deberán utilizar este equipo, pudiendo modificarse esta edad por reglamentaciones locales.

No está permitido el uso de este equipo por personas (inclusive niños) con capacidades físicas, sensorias o intelectuales restringidas o que no dispongan de a experiencia o los conocimientos necesarios; a no ser, que se encuentren supervisadas por una persona responsable por su seguridad o hayan recibido las instrucciones necesarias para la utilización de este equipo.

Los niños deberán ser supervisados a fin de asegurar que no jueguen con ele equipo.

Antes de comenzar la tarea, familiarícese con todas las instalaciones y elementos de manejo, así como con sus funciones.

Estando a la intemperie, utilice exclusivamente cables marcados y autorizados correspondientemente p. ej. H07RN – F 3 x 1,5 mm² (máx. 50 m).

Las piezas de conexión de los cables correspondientes, deben estar protegidos contra salpicaduras de agua y estar constituidos de goma o recubiertos de este material.

Controle antes de cada puesta en marcha, si los cables de conexión están dañados, quebradizos o enrollados.

Pare a tal fin el equipo y desconecte el enchufe de red. Utilice exclusivamente cables de conexión que estén en perfectas condiciones.

Antes de su empleo, controle,

- si funciona correctamente el dispositivo colector de césped y si cierra como corresponde la compuerta de eyección. Cambiar inmediatamente piezas dañadas, gastadas o faltantes.

- si la herramienta de corte, las sujeciones y la unidad de corte en su totalidad, está gastada o dañada. Haga cambiar las piezas gastadas o dañadas en un taller especializado, únicamente como juego completo, a fin de evitar desbalanceos.
- si el cable que une el motor con la combinación conmutador-enchufe está dañado. Hacer cambiar cables dañados inmediatamente en un taller especializado.

Los repuestos y los accesorios debe cumplir con los requerimientos determinados por el fabricante. Utilice por ello exclusivamente repuestos y accesorios originales o aquellos aprobado por el fabricante. Hacer ejecutar las reparaciones exclusivamente por un taller especializado.

Durante el trabajo con la máquina

Durante el trabajo con o en el aparato deberá usar indumentaria de trabajo adecuada como por ej.:

- calzado seguro,
- pantalones largos,
- indumentaria ceñida al cuerpo,
- anteojos protectores.

La máquina sólo se deberá usar en el estado técnico descrito y en el que es suministrada por el fabricante.

Antes de efectuar trabajos en la máquina

Para evitar lesiones y antes de realizar cualquier trabajo en el equipo (p. ej. de mantenimiento y de ajuste)

- detener el motor,
- esperar a que todas la partes móviles se hayan parado,
- desconectar el enchufe de red,
- dejar que el motor se enfríe (aprox. 30 minutos).

Luego del trabajo con el aparato

Desconectar el enchufe de red siempre que se abandona el equipo.

Dispositivos de seguridad

Figura 1



Peligro

Nunca utilice un equipo con los dispositivos de seguridad dañados o sin colocar.

Estribo de seguridad (1)

El estribo de seguridad sirve para su protección, parando el motor y el sistema de corte en caso de emergencia.

No debe intentarse evitar su funcionamiento.

Compuerta de eyección (2) o protección contra impactos (3)

La compuerta de eyección o la protección contra impactos lo protege contra lesiones causadas por el sistema de corte u objetos lanzados por éste. El equipo debe funcionar exclusivamente con la compuerta de eyección o la protección contra impactos colocada.

Símbolos en el aparato

En el aparato Ud. encuentra diversos símbolos en forma de etiquetas adhesivas. Aquí las explicaciones de estos símbolos:



¡Atención! ¡Leer las instrucciones de funcionamiento antes de la puesta en marcha!



¡Mantener alejadas otras personas de la zona de peligro!



¡Desconectar el enchufe de red antes de realizar tareas en el sistema de corte!

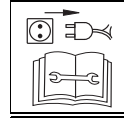

¡Mantener alejados los dedos y los pies de las herramientas de corte!



Antes de efectuar ajustes o de limpiar el equipo o bien antes de controlar si el cable de conexión está enrollado, parar el equipo y desconectarlo de la red eléctrica. Mantener el cable de conexión alejado de las herramientas.



¡Mantener el cable de conexión alejado de la herramienta de corte!



Nunca acerque las manos y/o los pies a partes giratorias.

Mantenga siempre bien legibles estos símbolos sobre su aparato.

Símbolos en las instrucciones

En estas instrucciones se utilizan símbolos que señalan peligros o marcan advertencias importantes. Aquí las explicaciones de estos símbolos:



Peligro

Con este símbolo es Ud. advertido contra peligros relacionados con la ejecución de actividades y tareas descritas en las instrucciones, que pueden afectar a personas.



Atención

Ud. es advertido de peligros que se originan al realizar la actividad descrita y que pueden producir daños en el aparato.

 **Advertencia**

Identifica informaciones importantes y consejos para el usuario.

Advertencias para la eliminación de residuos

Eliminar los restos del embalaje, equipos usados, etc. según las prescripciones locales vigentes.



¡Equipos en desuso son materiales reciclables y no se deben eliminar conjuntamente con los residuos domiciliarios!

Por ello le pedimos ayudarnos con su aporte activo en la conservación de recursos y la protección del medio ambiente, entregando este equipo en los puntos de colección correspondientes, si los hubiere.

Montaje del equipo

En la hoja adjunta mostramos en forma de figuras, como montar el equipo en pocos pasos dejándolo listo para el funcionamiento.

Manejo **Peligro de descargas eléctricas**

- Utilice un conmutador diferencial de protección en su instalación eléctrica (= corriente de activación máxima de 30 mA).
- En caso que se produzca un corte del cable de alimentación durante el trabajo, existe peligro de muerte o bien de lesiones. Aléjese lentamente y con pasos pequeños del equipo. Desconecte el tomacorriente del enchufe de red. Cuidar siempre que el cable de conexión no se encuentre en la zona de corte durante el cortado del césped.

Accidente

- Durante el ciclo de trabajo de la máquina (corte del césped), no deberán encontrarse nunca personas o animales en las inmediaciones de la máquina, Peligro de lesiones debido a piedras u otros objetos lanzados.

Vuelco

- Conduzca el aparato sólo a paso de hombre.
- Sea especialmente cuidadoso, cuando corta el césped retrocediendo, o tira el equipo en dirección a su persona.
- Al cortar el césped o hierba en zonas con fuerte pendiente, existe peligro de que la máquina vuelque. Corte el césped siempre en dirección oblicua a la pendiente, nunca hacia arriba o abajo. No trabajar con la máquina en zonas con una inclinación superior al 20%.
- Actuar siempre con cuidado durante los cambios de dirección y cuidar siempre de encontrarse firmemente parado, especialmente en las pendientes.
- Existe peligro e lesiones, al cortar el césped en zonas límite. Es peligroso cortar el césped en la cercanía de bordes o en pendientes pronunciadas. Mantenga las distancias de seguridad al cortar el césped.
- Al cortar césped mojado, la máquina puede deslizarse por la falta de adherencia y volcar, con el consiguiente peligro de resultar lesionado el conductor. Por ello sólo deberá cortarse el césped estando seco.
- Trabaje sólo con luz del día o con la iluminación artificial suficiente.

Lesiones

- Debe conservarse siempre la distancia de seguridad dada por los largueros guía respecto de la herramienta giratoria.
- La zona de trabajo para el operario se encuentra detrás del larguero de manejo durante el funcionamiento.
- Nunca acerque pié o manos a o debajo de piezas que están girando.
- Parar el motor cuando deba inclinarse el equipo o bien durante su transporte sobre otras superficies que aquellas cubiertas por césped.
- Nunca levante o lleve un equipo de un sitio a otro con el motor en marcha. Desconectar antes el enchufe de red del tomacorriente.

- Parar el motor y desconectar el cable de red cuando se deban destrabar posibles bloqueos u obturaciones en el canal de eyección, o bien antes de controlar la cortadora de césped, limpiarla, transportarla, ajustarla o ejecutar tareas de cualquier tipo en la misma.
- Al quitar el dispositivo de colección de césped, puede lesionarse usted o terceros a través de objetos cortados o lanzados. Nunca vacíe el dispositivo de colección de césped con el motor en marcha. Parar el equipo para ello.
- Controle el terreno sobre el cual va a trabajar con el aparato y retire todos los objetos que puedan ser tomados y lanzados por el mismo.
- No utilizar el equipo durante situaciones climáticas adversas, como p. ej. lluvia o tormentas.
- En caso que el sistema de corte colisione con un cuerpo extraño (p. ej una piedra) o bien si el equipo comienza a vibrar de forma des acostumbrada: parar inmediatamente el motor y desconectar el enchufe de red. Controlar si el equipo presenta daños y acudir a un taller especializado en caso afirmativo.
- Nunca se pare delante de un equipo del tipo de cortadora con guadaña.

Tropiezos

- Durante los cambios de dirección puede tropezar sobre el cable, causándose lesiones. Conducir el cable siempre de modo que no penetre en la zona de tránsito o de corte.
- Conduzca el aparato sólo a paso de hombre.

 **Atención Daños en el aparato**

- Las piedras, ramas dispersas u objetos similares, pueden causar daños en el equipo o en su funcionamiento. Aleje objetos sólidos de la zona a trabajar antes de comenzar con la tarea.

– *Hacer funcionar la máquina sólo en estado impecable. Efectúe un control visual antes de cada uso. Controlar especialmente los dispositivos de seguridad, los elementos eléctricos, los cables de conexión y las uniones roscadas a fin de determinar daños en estos elementos. Reemplace las partes dañadas antes de la puesta en marcha.*

i Tiempos de funcionamiento

Tenga en cuenta las prescripciones nacionales y comunales respecto de los horarios de trabajo (si hace falta, consúltelos en la entidad pertinente).

i Indicaciones de posición

Cuando hacemos indicaciones de posición en el aparato, (por ej.: derecha, izquierda) siempre partimos del larguero de manejo en la dirección de marcha del aparato.

1. Enganche del dispositivo de colección de césped

Figura 2

- Levantar la compuerta de eyección y enganchar el dispositivo de colección de césped.

2. Ajuste de la altura de corte

Figura 3

Ajustar la altura del césped según se desee.

Posibilidades de ajuste (según el modelo) desde aprox. 3 cm hasta un máximo de 9 cm.

i Advertencia

En caso de equipos con ajuste individual de altura para cada rueda, ajustar todas las ruedas a la misma altura.

Modelo A:

- Desmontar las ruedas y llevarlas a la altura correspondiente.

Modelo B:

- Tirar de la eclisa y trabarla en la posición deseada.

Modelo C:

- Desplazar la palanca del ajuste de altura central hacia delante o atrás, y trabarla en la posición deseada.

Modelo D:

- Accionar la traba ajustando simultáneamente la altura, tirando o presionando la manija o palanca. Al soltar la traba, queda fijado el ajuste.

Modelo E:

- Tirar la rueda hacia adelante y trabarla en la posición deseada.

3. Cable de conexión

Figura 4

- Sujetar el cable en el dispositivo de contratracción.
- Conectar el cable de conexión primero en la combinación conmutador/enchufe y luego en un enchufe de 230 V.

4. Arranque del motor

! Peligro

Mantener las manos y los pies alejados del sistema de corte.

! Atención

- *No incline el equipo durante el arranque.*
- *Si se intenta poner en marcha el motor en césped alto, éste puede recalentarse o bien dañarse.*

Figura 5

- Pare el mismo sobre una superficie plana con césped preferentemente corto y escaso.
- Presionar el pulsador de traba y sujetarlo, estando parado detrás del equipo.
- Tirar del estribo de seguridad y sujetarlo, soltando ahora el pulsador de traba.

El motor y el sistema de corte se encuentran en marcha. Puede comenzar con el trabajo.

5. Activación y desactivación del accionamiento de las ruedas

(solamente en caso de equipos con accionamiento en las ruedas)

Figura 9

Activar el accionamiento de las ruedas :

- Tirar de la palanca y sostenerla en esta posición.

Desactivar el accionamiento de las ruedas :

- Soltar la palanca.

6. Paro del motor

- Soltar el estribo de seguridad. El motor y el sistema de corte se paran después de un instante.

7. Quitar el dispositivo de colección de césped y vaciarlo

Figura 2

Si el material cortado permanece en el suelo o bien si la indicación de nivel de llenado (opcional, figura 10) indica que la cesta está llena:

- Soltar el estribo de seguridad y esperar a que el motor se haya parado.
- Levantar la compuerta de eyección y desenganchar el dispositivo de colección de césped.
- Vaciar el contenido.

8. Trabajar sin dispositivo de colección de césped

Si Ud. quita el dispositivo de colección de césped, la compuerta de eyección se rebate hacia abajo. En caso de trabajar sin dispositivo de colección, el césped se eyecta directamente hacia abajo.

9. Cambio de equipamiento para mullir

(solamente en equipos con accesorio para el mullido / opcional).

Equipos con eyección posterior:

Figura 7A

- Levantar la compuerta de eyección.
- Quitar el dispositivo de colección de césped.
- Colocar la cuña para mullir (según la versión).
- Dejar bajar la compuerta de eyección.

i Advertencia

Modelos que disponen de la función de mullido ya incorporada, no necesitan de la cuña de mullir. Esta función la cumple una compuerta posterior de diseño especial (figura 7B).

Equipos con eyección lateral:

- Quitar la eyección lateral.
La protección contra impactos / el cierre de mullido cierran en forma automática (figura 8A).

10. Cambiar el equipamiento de los equipos a eyección lateral

(según la versión)

- De existir:
quitar el dispositivo de colección para el césped y limpiar la compuerta de eyección posterior con aire comprimido.
- Levantar la protección contra impactos / el cierre de mullido y montar la eyección lateral (figura 8B).

11. Luego de finalizado el trabajo

- Vaciar el dispositivo de colección de césped.
- Desconectar el enchufe de red y aquél en el equipo.
- Espere a que el motor se enfríe (aprox. 30 minutos), antes de limpiar el equipo, efectúe el mantenimiento, lo estacione o lo pare por tiempo prolongado.

Consejos prácticos para el cuidado del césped**Cortar el césped**

El césped se compone de diferentes clases de hierba. Si Vd. corta el césped con gran frecuencia, crecerán las hierbas con raíces fuertes y que forman una capa espesa. Si por el contrario Vd. corta el césped con menos frecuencia, crecerán preferentemente las hierbas altas y la maleza (por ejemplo trébol, margaritas, etc.).

La altura normal del césped es aprox. de 4–5 cm. Solamente deberá cortarse $\frac{1}{3}$ de la longitud total. Es decir, reduciendo la altura de 7 u 8 cm a la altura normal. No cortar el césped a una altura inferior a los 4 cm! De lo contrario, puede sufrir durante la época de sequía. Si el césped está muy largo (por ejemplo después de las vacaciones), deberá cortarse en

varias etapas, hasta alcanzar la altura normal.

Hacer solapar levemente las trayectorias de corte durante el cortado del césped.

Mullir (con el accesorio específico correspondiente)

La hierba del césped se pica en pequeños trozos de aprox. 1 cm, dejándose sobre éste. De esta manera, el césped conserva muchas sustancias nutritivas. Para lograr un resultado óptimo, el césped debe conservarse siempre corto. Véase a este respecto el apartado «Cortar el césped».

Tener en cuenta las siguientes advertencias al mullir:

- No cortar el césped cuando está mojado.
- Nunca cortar más de 2 cm de la longitud total del césped.
- Cortar a marcha lenta.
- Limpiar regularmente el sistema de corte.

Transporte**⚠ Peligro**

Antes de transportarlo sobre o dentro de un vehículo: parar el motor y quitar el cable de conexión. Dejar que el motor se enfríe (aprox. 30 minutos).

Asegure el aparato adecuadamente contra desplazamientos

involuntarios cuando lo transporta sobre o dentro de un vehículo.

Antes de levantar o portar el equipo, desconectar el enchufe de red.

Parar el motor antes de transportar el equipo sobre superficies como p. ej. caminos o entradas al jardín.

⚠ Atención

No presionar o retorcer el cable entre el motor y la combinación conmutador-enchufe.

Figura 6

- A fin de poder guardar el equipo con mayor facilidad, puede rebatirse el larguero de manejo.

Limpieza / Mantenimiento**⚠ Peligro**

Para protegerse contra lesiones, antes de todo trabajo en el equipo

- detener el motor,
- esperar a que todas las partes móviles se hayan parado,
- desconectar el enchufe de red,
- dejar que el motor se enfríe (aprox. 30 minutos).

Mantenimiento**⚠ Peligro**

A fin de protegerse contra lesiones producidas por el sistema de corte, todos los trabajos como el cambio o el afilado de la cuchilla, deberá realizarlos un taller especializado (se requiere de herramientas especiales).

Antes de cada uso

- Controlar el cable de conexión.
- Controlar que las uniones roscadas estén firmemente ajustadas.
- Controlar los dispositivos de seguridad.
- Controlar el equipo – ver el apartado «Antes de trabajar con el equipo».

Controlar el punto de enganche del acoplamiento:

(solamente en caso de equipos con accionamiento en las ruedas)

- El equipo no debe avanzar cuando, estando el motor en marcha, el accionamiento de las ruedas está desactivado.
- Con el motor en marcha y el accionamiento de las ruedas activado, el equipo debe avanzar.
- Si hace falta, ajustar el puto de acoplamiento mediante la tuerca moleteada en la palanca del accionamiento de la rueda o bien mediante el cable Bowden correspondiente.

Una vez por temporada

- Engrase los puntos de articulación y el resorte giratorio en la compuerta de eyección.
- Haga realizar un control y un mantenimiento en un taller especializado cuando termine la temporada.

Limpieza

Atención

- No salpicar el equipo con agua ya que de lo contrario pueden dañarse las partes eléctricas.
- Limpie el aparato después de cada uso. La suciedad provoca daños en el material y en el funcionamiento.

Limpieza del dispositivo de colección de césped

Inmediatamente después de cortar el césped, la limpieza es más fácil.

- Quitar el dispositivo de colección de césped y vaciarlo.
- El dispositivo de colección de césped puede limpiarse mediante un chorro fuerte de agua (manguera de jardín).
- Dejar secar completamente el dispositivo de colección de césped antes de volver a usarlo.

Limpieza de la cortadora

Peligro

Ud. puede lesionarse al manipular el sistema de corte. Use guantes de trabajo para protegerse.

En lo posible, se aconseja limpiar el equipo siempre inmediatamente después de cortar el césped.

- Inclinar el equipo hacia un costado.
- Limpiar la zona del sistema de corte y el dispositivo de colección de césped mediante un cepillo, un escobillón o un trapo.
- Parar el aparato sobre sus ruedas y eliminar todas los vestigios visibles de césped y de suciedad.

Paro por tiempo prolongado

Atención

Daños materiales en la máquina

Guarde la máquina (con el motor frío) en un recinto seco y limpio. Proteja el equipo contra heladas, cuando lo para por tiempo prolongado (p. ej. en invierno).

Terminada la temporada o si no utiliza el aparato durante más de un mes.

- Limpiar el aparato y el dispositivo de colección de césped.
- Fregar todas las partes metálicas con un paño impregnado en aceite o pulverizar con aceite (aceites libres de resinas).

Garantía

En cada país tienen validez las disposiciones de garantía emitidas por nuestra firma o por el importador. Los fallos en el funcionamiento de su aparato los reparamos de forma gratuita, siempre que hayan sido ocasionados por fallos en el material o en la producción. En caso de hacer uso de la garantía, dirijase a su vendedor o a nuestro representante más próximo a su domicilio.

Reconocimiento de fallos y su solución

Las perturbaciones en el funcionamiento de su cortadora de césped, muchas veces tienen causas simples, que debería conocer y que, en parte, puede solucionar usted mismo. En caso de dudas, su comerciante especializado le ayudará gustosamente.

Fallo	Causas posibles	Solución
El motor no arranca.	Cable de alimentación no conectado o defectuoso.	Controlar el cable, cambiándolo si hiciera falta o hacerlo reparar por personal especializado.
	El fusible domiciliario fue sobrecargado.	Activar el fusible, utilizando eventualmente un fusible de mayor intensidad o hacerlo instalar por personal especializado.
	Combinación conmutador – enchufe defectuosa.	Hacer reparar en un taller especializado.

Fallo	Causas posibles	Solución
El motor zumba pero no arranca.	La cortadora se encuentra rodeada de césped alto.	Ubicar la cortadora sobre una superficie con césped corto.
	La cuchilla está bloqueada.	Desconectar el enchufe de red y eliminar el bloqueo.
El motor se para de repente.	El enchufe se ha aflojado.	Controlar el cable, verificando que esté enganchado en la descarga de tracción, volver a conectar el enchufe.
	Se ha activado la protección contra sobrecargas (según el modelo).	Desconectar el enchufe de red, eliminar la obturación en la eyección, esperar aprox. 30 min. y volver a conectar.
Ruidos inusuales (traqueteo, matraqueo, cencerreo).	Hay tornillos, tuercas u otros elementos de sujeción sueltos.	Sujetar las piezas, si los ruidos perduran, consultar un taller especializado.
Vibraciones intensas.	El eje de la cuchilla o la cuchilla misma presentan daños.	Parar inmediatamente el equipo. Hacer cambiar las partes defectuosas en un taller especializado.
El accionamiento de las ruedas no funciona.	La correa trapezoidal o bien el engranaje están defectuosos.	Hacer cambiar las partes dañadas en un taller especializado.
Corte impropio o reducción en la velocidad de giro.	Césped demasiado alto.	Ajustar una altura de corte mayor. Si hace falta, cortar dos veces.
El césped cortado no se colecciona, o bien no se llena el dispositivo de colección para el césped.	El césped está húmedo.	Dejar que el césped se seque.
	La abertura de eyección está obturada.	Desconectar el enchufe de red y eliminar la obturación.
	La cuchilla está desafilada.	Hacer cambiar o afilar la cuchilla en un taller especializado.
	El colector está lleno.	Parar la cortadora de césped y vaciar el dispositivo de colección de césped.
	El colector está sucio.	Parar la cortadora de césped y limpiar las ranuras de ventilación y el dispositivo de colección de césped.

Innehållsförteckning

För din säkerhet	44
Montering	45
Handhavande	45
Tips för gräskötsel	47
Transport	47
Tillsyn/Rengöring	47
Längre förvaring	48
Garanti	48
Felsökning	48

Data på typskylten

Dessa data är mycket viktiga för senare identifiering vid reservdelsbeställning och för kundtjänsten. Maskinens typskylt sitter i närheten av motorn. Anteckna alla uppgifter från typskylten i fältet här nedan.

Dessa och andra uppgifter om maskinen återfinnes i den separata CE-försäkran om överensstämmelse, vilken är en beståndsdel av denna bruksanvisning.

Bilder

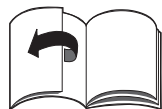

Vik ut bildsidorna i början av bruksanvisningen.

I denna bruksanvisning beskrivs olika modeller. Detaljer på bilderna kan avvika från din maskin.

För din säkerhet

Avsedd användning

Denna maskin är avsedd för användning

- enligt denna bruksanvisning och de angivna säkerhetsanvisningarna;
- för klippning av gräsmattor i trädgårdar.

Varje annan användning gäller som icke avsedd. Icke avsedd användning leder till att garantin upphör att gälla och tillverkaren ikläder sig inget ansvar för följderna. Användaren ansvarar för alla skador som uppstår på annans egendom. Vid egenmäktiga förändringar på maskinen upphör garantin att gälla.

Anvisningar om säkerhet och användning

Läs igenom och följ denna bruksanvisning noggrant innan maskinen tas i bruk första gången. Förvara bruksanvisningen för senare användning. Låt aldrig barn eller andra personer som inte läst bruksanvisningen använda maskinen.

För användning enligt denna bruksanvisning och de angivna säkerhetsanvisningarna.

Allmänna säkerhetsanvisningar

I detta avsnitt hittar du allmänna säkerhetsanvisningar. Varningar beträffande enskilda delar och funktioner återfinns på resp. plats i bruksanvisningen.

Före användning

Den som använder maskinen får inte vara påverkad av alkohol, droger eller läkemedel.

Barn under 16 år får inte använda maskinen – beakta gällande bestämmelser för användarens minimiålder.

Denna maskin är ej avsedd för att användas av personer (inkl barn) med begränsad fysisk, sensorisk eller psykisk förmåga eller utan erfarenhet/kunskap såvida inte de övervakas av en för deras säkerhet ansvarig person eller av denna instruerats om hur maskinen ska användas.

Barn bör övervakas för att säkerställa att de inte leker med maskinen.

Gör dig före start förtrodd med alla anordningar och manöverorgan liksom deras funktion.

Använd utomhus endast för utomhusbruk godkänd och på motsvarande sätt markerad anslutningskabel, t. ex. H07RN – F 3 x 1,5 mm² (max 50 m).

Anslutningskablarnas anslutningsdelar måste vara stänkvattenskyddade och av gummi eller med gummiöverdrag.

Kontrollera för varje användning omanslutningskabeln är defekt, bräcklig eller tilltrasslad.

Stäng för detta ändamål av maskinen och dra ut nätkontakten. Använd endast felfria anslutningskablarna.

Kontrollera före användning,

- att gräsuppsamlaren fungerar och utkastarluckan sluter riktigt. Ersätt omgående slitna eller saknade delar.
- om klippverktyg, fästbultar och hela klippaggregatet är slitet eller skadat. För att utsluta obalans får slitna eller skadade delar endast bytas ut satsvis av fackverkstad.
- om kabeln mellan motor och omkopplar-/kontaktkombinationen är felfri. Defekt kabel måste omgående bytas ut av en fackverkstad.

Reservdelar och tillbehör måste uppfylla tillverkarens krav.

Använd därför endast originalreservdelar och originaltillbehör eller av tillverkaren godkända reservdelar och tillbehör.

Reparation endast hos fackverkstad.

Under drift

Under arbete med eller på maskinen måste du bära lämplig arbetsklädsel, som t.ex.:

- stadiga skor,
- långbyxor,
- åtsittande kläder som inte kan fastna i maskinen,
- skyddsglasögon.

Använd maskinen endast i av tillverkaren föreskrivet och levererat tillstånd.

Före alla åtgärder på maskinen

För att förhindra skador måste följande åtgärder vidtas innan arbeten (tex skötsel och inställning) på maskinen påbörjas

- stäng av motorn,
- vänta tills alla rörliga delar står helt stilla,
- dra ut nätkontakten,
- låt motorn svalna (ca 30 min).

Efter användning

Dra alltid ut nätkontakten innan du lämnar maskinen.

Säkerhetsanordningar

Bild 1

Fara

Använd aldrig maskinen med defekta eller ej monterade säkerhetsanordningar.

Säkerhetsbygel (1)

Säkerhetsbygeln är till för din säkerhet för att kunna stänga av motorn och klippaggregatet i nödfall.

Dess funktion får ej kringgås.

Utkastarlucka (2) eller stötskydd (3)

Utkastarluckan/stötskyddet skyddar mot skador genom klippaggregat eller utslungade fasta föremål.

Maskinen får endast användas med utkastarlucka eller stötskydd.

Symboler på maskinen

På maskinen finns dekaleringar med olika symboler. Teckenförklaring:



OBS!

Läs bruksanvisningen innan maskinen tas i bruk!

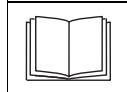

Se till att ingen uppehåller sig inom det farliga området!

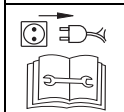
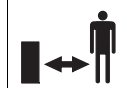

Dra alltid ut nätkontakten innan åtgärder på klippverktygen påbörjas! Håll fingrar och fötter på avstånd från klippverktygen! Stäng alltid av maskinen och dra ut nätkontakten före inställning eller rengöring av maskinen resp kontrollen av anslutningskabelns tillstånd. Håll anslutningskabeln på avstånd från klippverktygen.



Håll anslutningsledningen på avstånd från klippverktygen!



Håll händer och fötter på avstånd från roterande delar.



Se till att skyltarna alltid är läsbara.

Symboler i bruksanvisningen

I denna bruksanvisning används symboler för att påpeka faror eller viktiga anvisningar.

Teckenförklaring:

Fara

Hänvisar till de risker som är förknippade med den beskrivna verksamheten vid vilken personskada kan uppstå.

OBS!

Hänvisar till de risker som är förknippade med den beskrivna verksamheten vid vilken saksador kan uppstå.

OBS!

Hänvisar till viktiga informationer och tips.

Avfallshandtering

Förpackningsrester, förbrukade maskiner osv ska hanteras enligt gällande avfallsföreskrifter.



Elektriska apparater får ej kastas i hushållssoporna!

Av miljöskyddsskäl ber vi dig att beakta gällande avfallsföreskrifter vid skrotning av maskinen.

Montering

På den bifogade sidan visas, med hjälp av bilder, hur maskinen med få handgrepp monteras och görs driftberedd.

Handhavande

Fara

Elektriska stötar

- Använd en skyddsbrytare vid nätuttaget med max 30 mA utlösningströmstyrka.
- Om kabeln kapas under arbetet uppstår fara för liv och lem. Avlägsna dig långsamt med små steg från maskinen. Dra ut kontakten ur uttaget. Se under arbete med maskinen till att anslutningskabeln aldrig kommer in i klippområdet.

Undvik olyckor

- Personer – särskilt barn – och djur får under klippning ej uppehålla sig inom maskinens arbetsområde. Risk för personskada genom utslungade stenar eller andra föremål.

Undvik fall

- Kör inte maskinen fortare än att du själv hinner gå med den.
- Var särskilt försiktig när du klipper baklänges eller drar maskinen mot dig.
- Vid klippning på sluttningar kan maskinen välta. Klipp alltid på tvären på sluttningar och aldrig uppåt/nedåt. Klipp ej på sluttningar med mer än 20% lutning.
- Var särskilt försiktig när du ändrar körriktning och se till att du står stadigt, särskilt på sluttningar.

- Vid klippning i gränsområden uppstår risk för skador. Klippning i närheten av kanter, häckar eller på branta sluttningar är farligt. Lakttä alltid föreskrivet säkerhetsavstånd.
- Vid klippning av fuktigt gräs kan maskinen halka. Klipp därför endast när gräset är torrt.
- Använd maskinen endast i dagsljus eller god belysning.

Undvik personskador

- Säkerhetsavståndet till det roterande aggregatet måste alltid beaktas.
- Under drift är användarens arbetsområde bakom styrstången.
- Håll händer och fötter på avstånd från roterande delar.
- Stoppa motorn om maskinen måste lutas och för transport över andra ytor.
- Sök först igenom den yta du ska klippa och avlägsna föremål som skulle kunna dras in i maskinen och sedan slungas iväg. Dra först ut nätkontakten ur uttaget.
- Stäng av motorn och dra ut nätkontakten när du åtgärdat blockeringar och andra hinder eller innan du kontrollerar, rengör, transporterar eller arbetar på gräsklipparen.
- Vid tömning av gräsupsamlaren kan användaren eller andra skadas av utslungat material. Ta därför aldrig av gräsupsamlaren när motorn är igång. Koppla från maskinen.
- Innan arbetet påbörjas: Kontrollera ytan som ska klippas och avlägsna alla föremål som kan gripas och slungas ut.
- Använd ej maskinen vid dåligt väder som t ex vid risk för regn eller åska.
- Om ett främmande föremål (t. ex. en sten) träffar klippverket eller om maskinen börja vibrera på ett ovanligt sätt: Stäng genast av motorn och dra ut nätkontakten. Kontrollera om skada uppstått och uppsök verkstad vid behov.
- Stå aldrig framför utkastaröppningen.

Snubbla

- När du vänder maskinen uppstår risk för att du snubblar över anslutningskabeln och skadar dig. För alltid kabeln så, att den aldrig kan komma in i gång- och klippområdet.
- Kör inte maskinen fortare än att du själv hinner gå med den.



OBS!

Undvik maskinskada

- Stenar, grenar eller liknande föremål kan skada maskinen eller dess funktion. Avlägsna därför först sådana föremål från den yta som ska klippas.
- Använd maskinen endast i felfritt tillstånd. Okulärbesiktiga maskinen före varje användning. Kontrollera särskilt att säkerhetsanordningar, elektriska manöverorgan, ström förande kablar och skruvförbindelser är felfria och sitter ordentligt. Byt ut defekta delar innan maskinen används.



Tillåtna arbetstider

Beakta gällande föreskrifter för användningstider (fråga behörig myndighet vid behov).



Positionsangivelser

Positionsangivelser på maskinen (t.ex. höger, vänster) ses alltid i maskinens arbetsriktning från styrhandtaget.

1. Montering av gräsupsamlaren

Bild 2

- Lyft upp utkastarluckan och häng fast gräsupsamlaren.

2. Kliphöjdsinställning

Bild 3

Ställ in önskad kliphöjd. Inställningsmöjlighet (beroende på modell) från ca 3 cm till max 9 cm.



OBS!

Ställ in alla hjul på samma höjd hos maskiner med separat hjulinställning.

Modell A:

- Skruva av hjulen och ställ in dem i motsvarande höjdläge.

Modell B:

- Dra i spaken och låt den snäppa fast i önskat läge.

Modell C:

- För spaken framåt eller bakåt till önskat läge.

Modell D:

- Lossa spärren och ställ in önskad höjd genom att samtidigt dra i eller trycka på handtaget/spaken. När spärren släpps, griper den valda inställningen.

Modell E:

- Dra hjulet framåt och ställ det i önskat läge.

3. Anslutningskabel

Bild 4

- Fäst anslutningskabeln på kabeldragavlastningen.
- Anslut kabeln först till omkopplar-/kontaktkombinationen och därefter till ett 230 V uttag.

4. Starta motorn



Fara

Håll händer och fötter på avstånd från klippaggregatet;



OBS!

- Luta inte maskinen vid start.
- Vid försök att starta maskinen i högt gräs kan motorn överhettas och ta skada.

Bild 5

- Ställ maskinen på en jämn yta med så lite gräs som möjligt.
- Stå bakom maskinen och tryck in och håll fast spärrknappen.
- Dra ut och håll fast säkerhetsbygeln, släpp spärrknappen.

Motorn och klippverket är igång och du kan börja arbeta.

5. Till-/frånkoppling av hjuldrift

(endast hos maskiner med hjuldrift)

Bild 9

Tillkoppling :

- Dra spaken mot dig och håll den där.

Frånkoppling :

- Släpp spaken.

6. Stanna motorn

- Släpp säkerhetsbygeln. Motorn och klippaggregatet stannar efter kort tid.

7. Ta av gräsupsamlaren

Bild 2

När avklippt material ligger kvar på marken eller indikatorn (tillval, Bild 10) visar att korgen är full:

- Släpp säkerhetsbygeln och vänta tills motorn står stilla.
- Lyft upp utkastarluckan och ta av gräsupsamlaren.
- Töm gräsupsamlaren.

8. Klippning utan gräsupsamlaren

Om du tar av gräsupsamlaren fälls utkastarluckan ner. Vid klippning utan gräsupsamlare kastas det klippta gräset ut direkt nedåt.

9. Omställning till bioklipp

(endast för maskiner med bioklipptillbehör/ tillval).

Maskiner med bakutkast:

Bild 7A

- Lyft upp utkastarluckan något.
- Ta av gräsupsamlaren.
- Sätt i bioklippkilen (beroende på modell).
- Släpp ner utkastarluckan.

i OBS!

Modeller med inbyggd bioklippfunktion behöver ingen separat bioklippkil – denna funktion övertas av en speciell konstruerad baklucka (Bild 7B).

Maskiner med sidutkast:

- Demontera sidutkastet – stötskyddet/bioklippklaffen stängs automatiskt (Bild 8A).

10. Omställning av maskinerna till sidutkast

(beroende på utförande)

- Såvida sådan finns:
Ta av gräsupsamlaren och sänk den bakre utkastarluckan.
- Høj stötskydd/bioklippklaff och montera sidutkastet (Bild 8B).

11. När arbetet är färdigt

- Töm gräsupsamlaren.
- Dra ut nätkontakten ur uttaget och maskinen.
- Låt motorn svalna (ca 30 min) innan den rengörs, sköts eller ställs in för förvaring.

Tips för grässkötsel

Klippning

En gräsmatta består av olika gräsarter. Om den klipps ofta, växer gräsarter med starka rötter mest. Om den klipps sällan, utvecklas långa gräsarter och vilda örter som te ex klöver och tusensköna.

Gräsmattans normalhöjd är ca 4–5 cm. Endast $\frac{1}{3}$ av den totala höjden bör klippas av, alltså klipp till normal höjd vid 7–8 cm. Klipp den helst inte kortare än 4 cm, eftersom den då kan ta skada vid torka. Klipp högt gräs (t.ex. efter semesteren) stegvis ner till normalhöjd.

Klipp alltid i något överlappande banor.

Bioklippning (med tillbehör)

Gräset klipps i små bitar (ca 1 cm) och får ligga kvar på gräsmattan, vilket ger gräsmattan många näringsämnen. För optimalt resultat måste gräsmattan alltid klippas kort, se även punkt "Klippning".

Beakta följande anvisningar vid bioklippning:

- Klipp ej vått gräs.
- Klipp aldrig av mer än max 2 cm av den sammanlagda gräslängden.
- Kör långsamt.
- Rengör klippaggregatet regelbundet.

Transport

! Fara

Före transport på eller i ett fordon: Stäng av motorn och avlägsna anslutningskabeln. Låt motorn svalna (ca 30 min).

Se vid transport på eller i ett fordon till att maskinen inte kan rutscha. Dra ut nätkontakten innan maskinen lyfts. Stäng av motorn innan du kör maskinen över ytor som inte ska behandlas.

! OBS!

Kläm inte fast och böj inte heller kabeln mellan motorn och omkopplar-/kontaktkombinationen.

Bild 6

- Spara plats genom att fälla ihop styrstången.

Tillsyn/Rengöring

! Fara

För att förebygga eventuella skador, måste följande punkter beaktas innan åtgärder på maskinen påbörjas

- stäng av motorn,
- vänta tills alla rörliga delar står helt stilla,
- dra ut nätkontakten,
- låt motorn svalna (ca 30 min).

Underhåll

! Fara

Som skydd mot skador ska alla åtgärder som byte eller slipning av kniven endast utföras av fackverkstad (specialverktyg nödvändiga).

Före varje start

- Kontrollera anslutningskabeln.
- Kontrollera att skruvförbanden är riktigt åtdragna.
- Kontrollera säkerhetsanordningarna.
- Kontrollera maskinen – se avsnittet "Före användning".

Kontroll av kopplingsingreppspunkt:

- (endast hos maskiner med hjuldrift)
- När motorn är igång och hjuldriften fränkopplad får maskinen ej röra sig framåt.
 - När motorn är igång och hjuldriften tillkopplad ska maskinen röra sig framåt.
 - Ställ vid behov in ingreppspunkten med ställskruven/ställmuttern på hjuldriftspaken eller vajern.

En gång per säsong

- Smörj alla leder och fjädern på utkastarluckan.
- Låt en auktoriserad verkstad se över maskinen efter varje säsong.

Rengöring

! OBS!

- Spruta inte av maskinen med vatten, eftersom det kan skada de elektriska delarna.
- Rengör maskinen efter varje användning. Användning av en icke rengjord maskin kan leda till material- och funktionsskador.

Gräsuppsamlaren

Rengöring är lättast direkt efter klippning.

- Ta av gräsuppsamlaren och töm den.
- Gräsuppsamlaren kan rengöras med en kraftig vattenstråle (trädgårdsslang).
- Låt den torka ordentligt innan du använder den nästa gång.

Rengöring av gräsklipparen



Fara
När du arbetar med skärme-kanismen är det lätt hänt att du skadar dig. Använd därför alltid skyddshandskar.

Rengör helst maskinen direkt efter klippning.

- Luta maskinen åt sidan.
- Rengör området runt knivarna och utkastarluckan med en liten borste eller en trasa.
- Ställ maskinen på hjulen igen och avlägsna alla gräs- och smutsrester.

När det blir fel på maskinen

Driftstörningar hos gräsklipparen har ofta enkla orsaker, som du bör känna till och delvis åtgärda själv. Kontakta en auktoriserad verkstad om du är tveksam.

Problem	Orsak	Åtgärd
Motor startar inte.	Anslutningskabeln ej ansluten eller defekt.	Kontrollera kabeln, byt den vid behov eller låt en fackman reparera den.
	Hushållssäkringens överbelastad.	Koppla till säkringen, använd en anslutning med starkare säkring eller låt en fackman installera en sådan.
	Omkopplar-/kontaktkombinationen defekt.	Låt reparera den i en fackverkstad.
Motorn brummar, men går inte igång.	Gräsklipparen står i högt gräs.	Ställ gräsklipparen på en yta med kort gräs.
	Kniv blockerad.	Dra ut nätkontakten och åtgärda blockeringen.

Längre förvaring



Materialsador på maskinen.

Förvara maskinen med avvalnad motor endast i rena och torra rum. Skydda i varje fall maskinen mot rost vid längre förvaring (t. ex. under vintern).

Åtgärder efter en säsong eller om vertikalskäraren inte ska användas på minst en månad,

- Rengör maskinen och gräsuppsamlaren.
- Skydda alla metalldelar genom att behandla dem med hartsfri olja.

Garanti

För varje land gäller vår representants garantivillkor. Eventuella fel på maskinen repareras kostnadsfritt under garantitiden såvida orsaken är material- eller tillverkningsfel. Kontakta återförsäljaren eller vår representant vid garantifall.

Problem	Orsak	Åtgärd
Motorn stannar plötsligt.	Kontakten sitter löst.	Kontrollera kabeln och se till att den sitter i avlastningen och stick in kontakten igen.
	Överbelastningsskyddet har reagerat.	Dra ut nätkontakten, åtgärda det tilltäppta utkastet, vänta ca 30 minuter innan maskinen kopplas till igen.
Ovanliga ljud (det skramlar, rasslar eller skallrar).	Skruvor, muttrar eller andra fästanordningar sitter löst.	Fäst delarna och uppsök fackverkstad om ljuden ej försvinner.
Starka skakningar.	Defekt knivaxel eller kniv.	Stäng genast av maskinen. Låt en fackverkstad byta ut defekta delar.
Hjuldriften fungera inte.	Kilrem resp växel defekt.	Låt en fackverkstad byta ut de defekta delarna.
Ojämnt snitt eller varvtalet sjunker.	För högt gräs.	Ställ in högre klipphöjd, klipp två gånger vid behov.
Gräset ligger kvar eller gräsuppsamlaren blir inte full.	Gräset för vått.	Låt gräsmattan torka.
	Utkast tilltäppt.	Dra ut nätkontakten, åtgärda det tilltäppta utkastet.
	Kniven slö.	Låt en fackverkstad byta eller slipa kniven.
	Gräsuppsamlaren är full.	Stäng av maskinen, töm gräsuppsamlaren.
	Gräsuppsamlaren är smutsig.	Stäng av maskinen, rengör luftöppningarna i gräsuppsamlaren.

Indholdsfortegnelse

For Deres egen sikkerheds skyld	50
Montering af maskinen	51
Betjening	52
Tips til vedligeholdelse af græsplænen	53
Transport	54
Vedligeholdelse/Rengøring	54
Opbevaring	54
Garanti	54
Lokalisering og afhjælpning af fejl	55

Angivelser på typeskiltet

Disse angivelser er meget vigtige for kundeservicen og for at kunne identificere maskinens reservedele på et senere tidspunkt. Typeskiltet på maskinen findes i nærheden af motoren. Notér alle angivelser fra typeskiltet i nedenstående felt.

Denne og andre angivelser vedrørende maskinen findes på den separate CE-overensstemmelseserklæring, der er bestanddel af denne driftsvejledning.

Illustrationer



Fold billedsiderne forrest i betjeningsvejledningen ud. I denne betjeningsvejledning beskrives forskellige modeller. Grafiske illustrationer kan afvige i detalje fra den købte maskine.

For Deres egen sikkerheds skyld

Benyt maskinen rigtigt

Denne maskine er beregnet til at blive brugt

- i overensstemmelse med de beskrivelser og forskrifter, som fremgår af nærværende betjeningsvejledning;
- til slåning af græs i private haver og kolonihaver.

Enhver anden brug er ikke bestemmelsesmæssig. En ikke bestemmelsesmæssig brug medfører, at garantien bortfalder og at producenten fraskriver sig ethvert ansvar. Brugeren er ansvarlig i tilfælde af, at tredjemand eller dennes ejendom måtte komme til skade.

Fabrikanten fraskriver sig ansvaret for skader, som måtte opstå som følge af egenmægtige ændringer på maskinen.

Overhold sikkerheds- og betjeningsforskrifterne

Læs som bruger af denne maskine nærværende vejledning omhyggeligt igennem, før maskinen tages i brug for første gang. Følg disse anvisninger og opbevar dem for senere brug. Giv aldrig børn eller andre personer, der ikke kender denne betjeningsvejledning, lov til at benytte maskinen.

Sørg for, at betjeningsvejledningen følger med maskinen i forbindelse med et ejerskift.

Almindelige sikkerhedsforskrifter

I dette afsnit findes almindelige sikkerhedsforskrifter. Advarselsforskrifter, som specielt gælder enkelte maskindele, funktioner eller aktiviteter, findes på det enkelte sted i nærværende vejledning.

Før maskinen tages i brug

Personer, som benytter maskinen, må ikke være påvirket af euforiserende midler som f.eks. alkohol, narkotika eller medikamenter. Maskinen må ikke benyttes af personer under 16 år – lokale

bestemmelser kan fastlægge brugerens mindstealder.

Denne maskine er ikke beregnet til at blive anvendt af personer (herunder også børn) med nedsatte fysiske, sensoriske eller mentale evner eller som ikke råder over den tilsvarende erfaring og/eller viden, hvis ikke der føres tilsyn af en person, som er ansvarlig for sikkerheden og som giver de tilsvarende instruktioner om, hvordan maskinen skal benyttes.

Der skal føres tilsyn med børn for at sikre, at de ikke leger med maskinen.

Gør Dem fortrolig med hele maskinen og betjeningselementerne samt disses funktioner, før klippearbejdet påbegyndes.

Udendørs må der kun anvendes et hertil tilladt og tilsvarende mærket tilslutningskabel, f.eks. H07RN – F 3 x 1,5 mm² (maks. 50 m).

Forbindelsesdele og tilslutningskabler skal være stænktætte og af gummi eller overtrukket med gummi.

Kontroller før brug om tilslutningskablet erbeskadiget, slidt eller snoet.

Sluk først for maskinen og træk stikket ud. Brug kun tilslutningskabler, der er i perfekt stand.

Kontrollér før brug, om

- græsfanget fungerer og udkastningsklappen lukker korrekt. Udskift slidte dele og monter omgående de dele, der mangler.
- skæreredskab, fastgørelsesbolte og hele skæreenheden er slidt eller beskadiget. Slidte eller beskadigede dele skal udskiftes af et autoriseret værksted og skal udskiftes sætvis for at undgå uligevægt.
- om kablet mellem motor og afbryder-/stikenheden er beskadiget. Et beskadiget kabel skal straks skiftes på et specialværksted.

Reservedele og tilbehør skal opfylde de af fabrikanten fastlagte krav.

Der må derfor kun anvendes originale reservedele og originalt tilbehør eller de af fabrikanten godkendte reservedele og tilbehørsdele.

Reparationer må kun udføres af et autoriseret værksted.

Under plæneklipningen

Når der arbejdes med eller på maskinen, skal De bære en passende arbejdsbeklædning som f.eks.:

- sikkerhedsfodtøj,
- lange bukser,
- tætsiddende beklædning,
- beskyttelsesbriller.

Benyt kun maskinen i den af fabrikanten foreskrevne og leverede tekniske stand.

Hver gang før arbejder på maskinen påbegyndes

For at sikre mod skader skal man, inden der foretages arbejder (f.eks. vedligeholdelses- og indstillingsarbejder) på denne maskine,

- sluk for motoren,
- vente, indtil alle bevægelige dele er standset helt,
- trække stikket ud,
- lad motoren køle af (ca. 30 minutter).

Efter arbejdet med maskinen

Træk altid stikket ud, inden maskinen forlades.

Sikkerhedsanordninger

Billede 1

Fare

Benyt aldrig maskinen, hvis den er beskadiget, eller sikkerhedsanordningerne ikke er sat på plads.

Sikkerhedsbøjlen (1)

Er beregnet til Deres egen sikkerhed, således at motoren og skæreværket kan stoppes i nødstilfælde.

Forsøg ikke at sætte den ud af funktion.

Udkastningsklap (2) eller prelværn (3)

Udkastningsklappen/prelværnet beskytter mod personskade fra skæreværket eller udslyngede fast genstande. Maskinen må kun anvendes med påmonteret udkastningsklap/prelværn.

Symboler på maskinen

Maskinen er forsynet med forskellige symboler. Symbolerne har følgende betydning:



Pas på!
Læs brugsanvisningen, inden maskinen ibrugtages!



Hold tredjemand borte fra fareområdet!



Træk netstikket ud inden arbejdet med skæreværktøjerne påbegyndes! Hold fingre og fødder borte fra skæreværktøjerne!



Sluk for maskinen og træk stikket ud, inden maskinen indstilles eller rengøres, eller inden det kontrolleres, om tilslutningskablet er snoet eller beskadiget.



Hold tilslutningskablet væk fra værktøjerne.



Hold tilslutningskablet borte fra skæreværktøjerne!



Hænder og/eller fødder må aldrig befinde sig i nærheden af roterende dele.



Disse symboler skal altid holdes læselige.

Symboler i vejledningen

I nærværende vejledning benyttes symboler, som gør opmærksom på farer eller kendetegner vigtige forskrifter. Symbolerne har følgende betydning:

Fare

Dette symbol gør opmærksom på farer, som hænger sammen med den beskrevne aktivitet og som sætter personer i en truende situation.

Pas på

De gøres opmærksom på farer, som hænger sammen med den beskrevne aktivitet og som kan føre til en beskadigelse af maskinen.

Henvi sning

Kendetegner vigtige informationer og anvendelsestips.

Anvisning om bortskaffelse

Rester fra emballagen, udtjente maskiner osv. skal bortskaffes i henhold til de lokale forskrifter.

 **Udtjente elværktøjer består af genbrugelige materialer og må derfor ikke bortskaffes som almindeligt affald!**

Vi beder dig derfor hjælpe os aktivt med at skåne ressourcerne og miljøet og – om muligt – aflevere maskinen på en genbrugsstation.

Montering af maskinen

På medfølgende blad vises i form af billeder, hvordan maskinen monteres i få skridt og er klar til brug.

Betjening

Fare

Elektrisk stød

- Brug en personsikkerhedsafbryder i stikkontakten (= fejlstrømsrelæ med maks. 30 mA brydestrøm).
- Skulle det ske, at kablet klippes over ved græsslåning, er der livsfare eller fare for at blive kvæstet. Gå langsomt væk fra maskinen med små skridt. Træk stikket ud af stikkontakten. Sørg for at tilslutningskablet ikke kommer ind i området, hvor der slås græs.

Uheld

- Personer, børn eller dyr må ikke opholde sig i nærheden af maskinen under græsslåningen. De kan komme til skade som følge af udslyngede sten eller andre genstande.

Styrt

- Før altid kun maskinen i skridttempo.
- Vær særlig forsigtig, når De slår græs i tilbagegående retning, og maskinen trækkes ind mod Dem selv.
- Ved græsslåning på stejle skråninger kan maskinen vælte og De kan komme til skade. Slå altid græs på tværs af skrænter og aldrig i op- eller nedadgående retning. Slå derfor ikke græs på arealer med en hældning på mere end 20%.
- Vær især forsigtig ved ændring af kørselsretningen og sørg altid for at stå solidt, specielt på skråninger.
- Kvæstelsesfaren er større, når der slås græs i grænseområder. Slåning i nærheden af kanter, hække eller stejle skrænter er forbundet med fare. Hold derfor en vis sikkerhedsafstand.
- Hvis græsset er fugtigt, når det slås, kan maskinen glide på grund af reduceret greb i plænen og De kan styrte. Græsset skal derfor være tørt, når det slås.
- Arbejd kun i dagslys eller ved god kunstig belysning.

Kvæstelser

- Sikkerhedsafstanden, som fremkommer ved hjælp af styrevanger til det roterende værktøj, skal altid overholdes.
 - Brugerens arbejdsområde sig bag styrevangen, når der arbejdes.
 - Placér aldrig hænder eller fødder på eller under roterende dele.
 - Stands motoren, hvis maskinen vælter, hvis maskinen skal vippes om på side eller transporteres over andre arealer end græs.
 - Løft eller bær aldrig maskinen, når motoren er i gang. Træk stikket ud af stikkontakten først.
 - Stands motoren og træk netstikket ud, når blokeringer eller tilstopninger i udkastningskanalen afhjælpes, eller før græsslåmaskinen kontrolleres, rengøres, transporteres, indstilles eller der udføres arbejder på maskinen.
 - Ved aftagning af græsfanget kan De selv eller andre personer komme til skade som følge af udslyngt græs eller fremmedlegemer. Tøm aldrig græsfanget, når motoren går. Sluk maskinen forinden.
 - Undersøg det græsareal, som skal anvendes og fjern alle genstande, som eventuelt kan opfanges og slynges ud af maskinen.
 - Maskinen må ikke benyttes ved dårlige vejrforhold, hvis der f.eks. er fare for regn- eller tordenvejr.
 - Hvis skæreværktøjet rammer et fremmedlegeme (f.eks. en sten), eller hvis maskinen begynder at vibrere unormalt: Stands motoren og træk netstikket ud. Kontrollér om maskinen er beskadiget og opsøg et autoriseret værksted, hvis det er tilfældet.
 - Ved plæneklipperere med segl må man aldrig stille sig hen foran græsudkaståbningerne.
- #### Snublen
- Når der vendes med maskinen, kan man snuble i tilslutningskablet og komme til skade. Før altid ledningen således, at den aldrig kan nå ind i området, hvor der gås og slås græs.
 - Før altid kun maskinen i skridttempo.



Pas på

Skader på maskinen.

- Sten, løstliggende grene eller lignende genstande kan beskadige maskinen og dennes funktion. Fjern faste genstande fra det areal, som skal bearbejdes.
- Benyt ikke maskinen, hvis den er behæftet med fejl. Udfør altid visuel kontrol før brug. Kontrollér især sikkerhedsanordninger, elektriske betjeningselementer, strømførende kabler og skrueforbindelser for beskadigelser og fastspænding. Udskift beskadigede dele inden brug.



Driftstider

Lagtag de nationale/kommunale forskrifter hvad brugstider angår (spørg evt. hos den pågældende myndighed).



Positionsangivelser

Ved angivelse af positioner på maskinen (f.eks. venstre, højre) går man ud fra den synsvinkel, som brugeren har, når denne står bag ved maskinen med blikket rettet i kørselsretningen.

1. Græsfang ihænges

Billede 2

- Udkastningsklappen løftes og græsfanget ihænges.

2. Indstilling af klippehøjde

Billede 3

Græssets klippehøjde indstilles efter ønske.

Indstillingsmulighed (afhænger af modellen) fra ca. 3 cm til maks. 9 cm.



Henvi sning

Indstil alle hjul på samme højde på maskiner med justering af de enkelte hjul.

Model A:

- Skru hjulene af og indstil dem i rigtig højde.

Model B:

- Træk i lasken og lad den gå i hak i ønsket position.

Model C:

- Skub armen til central højdeindstilling fremad eller tilbage og lad det gå i hak i ønsket position.

Model D:

- Lås låsen og indstil den ønskede højde ved samtidigt at trække eller trykke på holdegrebet/armen. Den valgte indstilling går i indgreb, når låsen slippes.

Model E:

- Træk hjulet fremad og lad det gå i indgreb i ønsket position.

3. Tilslutningskabel

Billede 4

- Fastgør tilslutningskablet på kabeltrækaflastningen.
- Sæt først tilslutningskablet i afbryder-/stikenheden på maskinen og herefter i en 230 V-stikkontakt.

4. Motor startes



Fare

Hold hænder og fødder borte fra skæreredskabet.



Pas på

– Maskinen må ikke vippes, når den startes.

– Ved forsøg på at starte maskinen i højt græs kan motoren overophedes og beskadiges.

Billede 5

- Stil maskinen på et jævnt areal med så kort eller så lidt græs som muligt.

- Stå bagved maskinen – tryk på sikkerhedsbøjlen og hold den inde.

- Træk op i sikkerhedsbøjlen og hold den der, slip låseknappen.

Motoren og skæreværktøjet løber. Arbejdet kan påbegyndes.

5. Hjultræk tændes/ slukkes

(kun for maskine med hjultræk)

Billede 9

Tænde hjultræk :

- Træk i armen og hold den inde.

Slukke hjultræk :

- Slip armen.

6. Motor stoppes

- Slip sikkerhedsbøjlen.

Motoren og skæreredskabet standser efter kort tid.

7. Græsfang løftes af og tømmes

Billede 2

Når græsset bliver liggende på jorden eller niveauindikatoren (valgbar, Billede 10) viser, at græsopsamlere er fuld:

- Slip sikkerhedsbøjlen vent til motoren er standset.
- Udkastningsklappen løftes op og græsfanget løftes af.
- Indholdet tømmes ud.

8. Arbejde uden græsfang

Når græsfanget løftes af, klapper udkastningsklappen ned. Arbejdet der uden græsfang, kastes græsset ud direkte nedad.

9. Omstilling til finsnitning af græs, der efterlades på plænen

(kun for maskiner med bioklipstilbehør/ valgbart).

Maskiner med sideudkast:

Billede 7A

- Løft udkastningsklappen.
- Tag græsfanget af.
- Sæt mulckkilen i (alt efter model).
- Sænk udkastningsklappen.

Henvi sning

Ved modeller med integreret bioklipfunktion er en separat bioklipkile ikke nødvendig – denne funktion overtager en specielt formet bagklap (Billede 7B).

Maskiner med sideudkast:

- Fjern sideudkastet – prelværnet/biokliplukningen lukker automatisk (Billede 8A).

10. Omstilling af maskiner med sideudkast

(alt efter typen)

- Hvis det findes:
 - Tag græsfanget af og sænk klappen på bagudkast.
- Løft prelværnet/biokliplukningen og monter sideudkastet (Billede 8B).

11. Efter arbejdets

- Græsfanget tømmes.
- Træk stikket ud af stikkontakten og maskinen.
- Lad motoren køle af (ca. 30 minutter), inden maskinen rengøres, vedligeholdes, opbevares eller tages ud af drift.

Tips til vedligeholdelse af græsplænen

Græsslåning

Græs består af forskellige græsarter. Ved regelmæssig græsslåning vokser især græssorter, som danner et stærkt rodnet og sikrer en fast græsbevoksning. Ved ikke så hyppig græsslåning udvikles især højt voksende græssorter og andre vilde planter (f. eks. kløver, bellis).

En græsplæne har normalt en højde på ca. 4–5 cm. Plænen bør aldrig slås kortere end $\frac{1}{3}$ af den totale højde; altså 7–8 cm på normal højde.

Plænen skal helst ikke klippes kortere end 4 cm, da græsbevoksningen ellers beskadiges i tørre perioder. Højt voksende græs (f. eks. når De har været på ferie) bør slås i flere omgange, indtil den normale højde nås.

Lad banerne overlappe hinden lidt ved græsslåning i baner.

Græsset snittes fint og efterlades på plænen (med tilbehør)

Græsset snittes fint (i stykker på ca. 1 cm) inden det efterlades på plænen. Derved forbliver mange næringsstoffer på græsplænen.

For at opnå et optimalt resultat skal græsset hele tiden holdes kortsåret, se desuden afsnittet "Græsslåning".

Anvisningerne nedenfor skal iagttages ved finsnitning:

- Græsset må ikke være vådt ved slåning.
- Plænen må aldrig slås kortere end 2 cm af den samlede højde.
- Kør langsomt.
- Rengør slåværket regelmæssigt.

Transport

Fare

Inden transport på eller i et køretøj: Stands motoren og fjern tilslutningskablet. Lad motoren køle af (ca. 30 minutter).

Sørg for tilstrækkelig sikring af maskinen under transport på eller i et køretøj mod utilsigtet udskridning. Træk stikket ud inden maskinen løftes eller bæres. Inden maskinen køres over arealer, som fortove eller indkørsler, skal motoren stoppes.

Pas på

Kablet mellem motor og afbryder-/stikenheden må ikke sidde i klemme eller være bukket.

Billede 6

- For at gøre det nemmere at stuve maskinen af vejen kan styrestangen klappes sammen.

Vedligeholdelse/ Rengøring

Fare

Af hensyn til beskyttelse mod kvæstelser skal følgende iagttages, inden der arbejdes med maskinen

- sluk for motoren,
- vente, indtil alle bevægelige dele er standset helt,
- trække stikket ud,
- lad motoren køle af (ca. 30 minutter).

Vedligeholdelse

Fare

Til beskyttelse mod kvæstelser som følge af skærereds-kabet skal alle arbejder, f.eks. udskiftning eller efterslibning af kniv, altid udføres på et autoriseret værksted (der skal bruges specialværktøjer).

Hver gang inden ibrugtagning

- Kontrollér tilslutningskablet.
- Kontrollér skrueforbindelsernes fastgørelse.
- Kontrollér sikkerhedsudstyret.
- Kontrollér maskinen – se venligst afsnittet „Før maskinen tages i brug“.

Kontrol af koblingens indgrebspunkt:

(kun for maskine med hjultræk)

- Maskinen må ikke bevæge sig fremad ved løbende motor og deaktiveret hjultræk.
- Maskinen skal køre fremad ved løbende motor og aktiveret hjultræk.
- Indstil om nødvendigt indgrebspunktet på hjultrækarmen eller bowdentrækket med roulette/justermøtrik.

En gang i hver sæson

- Smør ledpunkter og drejefjedre på udkastningsklappen.
- Lad et autoriseret værksted efterse og servicere maskinen efter hver sæsons slut.

Rengøring

Pas på

- Spul ikke maskinen med vand, da de elektriske dele ellers kan blive beskadiget.
- Rengør maskinen efter hver brug. En ikke rengjort maskine fører til materiale- og funktionsskader.

Græsfang rengøres

Det er nemmest at rengøre maskinen umiddelbart efter græsslåningen.

- Græsfang løftes af og tømmes.
- Græsfanget kan rengøres med en kraftig vandstråle fra en haveslange.
- Græsfanget skal være helt tørt, før det tages i brug igen.

Rengøring af plæneklipper

Fare

De kan komme til skade, når De arbejder med skæreværket. Bær derfor beskyttelseshandsker.

Rengør helst maskinen direkte efter græsslåning.

- Vip maskinen om på siden,
- rengør skærerummet og udkastningsklappen med en børste, en håndkost eller en klud,
- stil maskinen tilbage på hjulene og fjern alle synlige græs- og snavsrester.

Opbevaring

Pas på

Mulighed for materialeskader på maskinen

Opbevar kun maskinen (med afkølet motor) i rene og tørre rum. Beskyt altid maskinen mod rust, hvis den skal oplagres i en længere periode, f.eks. om vinteren.

Når sæsonen er forbi eller hvis maskinen står ubrugt hen i mere end en måned,

- Rengøres maskinen og græsfanget.
- Alle metaldele tørres over med en oliefugtet klud (med harpiksfri olie) eller sprøjtes ind med sprøjteolie for at beskytte dem mod rust.

Garanti

I hvert land gælder de garantibetingelser, som vort salgsselskab resp. importør i det pågældende land har udgivet. Fejl på maskinen reparerer gratis i garantiperioden, hvis de skyldes en materiale- eller produktionsfejl. Hvis De vil gøre Deres garanti gældende, bedes De henvende Dem til Deres forhandler eller nærmeste filial.

Lokalisering og afhjælpning af fejl

Driftsfejl i Deres plæneklipper er der ofte simple årsager til, som De bør kende og som De til dels selv kan afhjælpe. I tvivlstilfælde kan De hente råd hos Deres forhandler eller et autoriseret værksted.

Problem	Mulig årsag(er)	Afhjælpning
Motoren starter ikke.	Tilslutningskabel ikke tilsluttet eller defekt.	Kablet kontrolleres, sættes i, udskiftes ved behov eller repareres af en fagmand.
	Sikring overbelastet.	Indkobl sikring, brug evt. en kraftigere sikret kontakt eller få en installeret af en fagmand.
	Afbryder/stikkenhed defekt.	Få den repareret på et specialværksted.
Motor brummer, men kører ikke.	Klipper står i højt græs.	Stil maskinen på et plant areal med lavt græs.
	Kniv blokeret.	Træk stikket ud, fjern blokeringen.
Motor går pludselig i stå.	Stikket har løsnet sig.	Kontroller kabel, sørg for, at det er sat i kabeltrækaflastningen, sæt stikket i igen.
	Overbelastningsbeskyttelsen har slukket (afhænger af modellen).	Træk netstikket ud, afhjælp tilstopning i udkast, vent ca. 30 min., tænd igen.
Usædvanlige lyde (klapre, rasle).	Skruer, møtrikker eller andre fastgørelsesdele løse.	Fastgør dele, hvis lydene varer ved: Kontakt specialværksted.
Stærke vibrationer.	Beskadiget knivaksel eller defekt kniv.	Sluk straks for maskinen. Få de defekte dele udskiftet på et specialværksted.
Hjultræk fungerer ikke.	Defekt kilerem eller gear.	Beskadigede dele udskiftes på et autoriseret værksted.
Utilfredsstillende resultat af græsslåning eller reducere af omdrejningstallet.	Græs for højt.	Større snithøjde indstilles, græsset slås evt. to gange.
Græsset bliver liggende, eller græsfanget er ikke fyldt.	Græs for fugtigt.	Lad græsplænen blive rigtig tør.
	Udkast forstoppet.	Træk netstikket ud, afhjælp tilstopning.
	Uskarp kniv.	Kniven udskiftes eller efterslibes på et autoriseret værksted.
	Græsfang fuldt.	Parker græsslåmaskinen, tøm græsfanget.
	Græsfang snavset.	Parker græsslåmaskinen, rengør ventilationsåbningerne i græsfanget.

Innholdsfortegnelse

For din egen sikkerhet	56
Montering av apparatet	57
Betjening	58
Tips for pleie av gressplenen . . .	59
Transport	60
Rengjøring / Vedlikehold	60
Når maskinen skal tas ut av drift	60
Garanti	60
Feilsøking og -utbedring.	61

Angivelsene på typeskiltet

Disse er meget viktige for senere identifikasjon for bestilling av reservedeler til maskinen og for kundeservice. Du finner typeskiltet i nærheten av motoren. Vennligst før opp alle angivelsene på typeskiltet inn i dette feltet.

Disse og andre informasjonen om apparatet finnes på den separate CE-konformitetserklæringen som er del av denne driftsanvisningen.

Bilder for framstilling



Brett ut sidene med bilder på begynnelsen av betjeningsveiledningen. I denne driftsveiledningen blir flere maskiner beskrevet. Grafiske framstillinger kan avvike i detalj fra det apparatet som du har kjøpt.

For din egen sikkerhet

Riktig bruk av maskinen

Denne maskinen er kun beregnet – for bruk i henhold til de beskrivelsene og sikkerhets-henvisningene som er angitt i bruksanvisningen; – for klipping av gressplen i hus og fritidshage.

Enhver annen bruk er ikke forskriftsmessig. Ikke forskriftsmessig bruk fører til at garantien utelukkes og at produsenten fraskriver seg alt ansvar. Brukeren er ansvarlig for alle skader på tredje og deres eiendom.

Egne forandringer på maskinen utelukker ethvert ansvar fra produsentens side for skader som resulterer av dette.

Ta hensyn til sikkerhets- og betjeningshenvisningene

Før du tar maskinen i bruk første gang, må du lese nøye igjennom denne driftsanvisningen. Følg den nøye og oppbevar den for senere bruk. Ikke la barn eller personer som ikke kjenner til driftsanvisningen bruke apparatet.

Gi denne betjeningsveiledningen videre til en eventuell ny eier.

Generelle sikkerhetsanvisninger

I dette avsnittet finner du generelle sikkerhetshenvisninger. Advarselshenvisninger som gjelder for de enkelte delene av maskinen eller for forskjellige funksjoner, finnes på det aktuelle stedet i bruksanvisningen.

Før arbeider med maskinen

Personer som bruker maskinen må ikke nyte noen former for rusmidler, som f.eks. alkohol, rusgift eller medikamenter.

Personer under 16 år må ikke bruke maskinen – bestemmelsene på hjemstedet ditt kan fastlegge minstealderen for bruk av slike maskiner.

Dette apparatet er ikke beregnet for å betjenes av personer (inkludert barn) som har innskrenket fysiske, psykiske

eller sensoriske evner eller som ikke har tilstrekkelig erfaring og/eller kunnskaper til dette, med mindre en person som er ansvarlig for deres sikkerhet overvåker betjeningen eller gir dem anvisning om betjeningen av apparatet.

Barn bør holdes under oppsyn for å være sikker på at de ikke leker med apparatet.

Før arbeidet starter må du gjøre deg fortlørlig med alle innretningene og betjenings-elementene, såsom med funksjonen av disse.

For bruk ute i det fri må det kun brukes en tilkoplingskabel som er kjennetegnet for dette, f.eks. H07RN – F 3 x 1,5 mm² (max. 50 m).

Forbindelsesdeler på tilkoplingskabler må være beskyttet mot sprutvann og må være av gummi eller være overtrukket med gummi. Før hver bruk må du kontrollere om tilkoplingskabelen er skadet, porøs eller slynget.

Slå apparatet av og trekk ut støpselet. Bruk kun tilkoplingskabler som er i lytefri tilstand.

Før bruken må du kontrollere, – om gressoppfangeren fungerer og at utkastklaffen lukkes skikkelig. Skadete, utslitte eller manglende deler må utskiftes snarest mulig. – om skjæreverktøyet, festeboltene og at hele skjæreenheten er skadet eller slitt. Slitte eller skadete deler må skiftes ut av et fagverksted med en hel sats nye deler, for å unngå ubalanse. – om kabelen mellom motoren og bryter-/kontaktkombinasjonen er skadet. En skadet kabel må straks skiftes ut på et fagverksted.

Reservedeler og tilbehør må tilsvare kravene som er fastlagt av produsenten.

Bruk derfor kun original reservedeler og originalt tilbehør, eller slike som er godkjent av produsenten.

Reparasjoner må utelukkende foretas av et fagverksted.

Under arbeidet med maskinen

Ved arbeidet med eller på maskinen må du alltid ha på passende arbeidstøy, som for eksempel:

- vernesko,
- lange bukser,
- trangt sittende klær,
- vernebrille.

Bruk maskinen kun i den tekniske tilstanden som er foreskrevet og utlevert av produsenten.

Før alle arbeider med denne maskinen

For beskyttelse mot skader må du før alle arbeider (f.eks. vedlikeholds- eller innstillingsarbeider) på apparatet

- motoren slås av,
- vente til alle bevegelige deler er fullstendig stoppet opp,
- trekke ut støpselet,
- la motoren avkjøle (ca. 30 minutter).

Etter endt arbeid ved maskinen

Før du forlater apparatet, må du alltid trekke ut støpselet.

Sikkerhetsinnretninger

Bilde 1

Fare

Bruk aldri en maskin som er skadet eller hvor sikkerhetsinnretningene mangler.

Sikkerhetsbøyle (1)

Sikkerhetsbøylen tjener til din sikkerhet for å kunne stoppe motoren og skjæreverket i nødtilfeller.

Det må ikke prøves å gå utenom denne funksjonen.

Utkastklaffen (2) eller støtfangere (3)

Utkastklaffen/støtfangeren beskytter deg mot skade fra skjæreverket eller harde gjenstander som kan slynges ut. Maskinen må kun brukes med påsatt utkastklaff eller støtfanger.

Symboler på maskinen

På maskinen finnes det forskjellige symboler som er klebet på. Her er forklaringen på symbolene:



OBS! Før i bruktaking må du lese igjennom bruksanvisningen!



Hold tredje personer borte fra fareområdet!



Før arbeider med skjæreverktøy må støpselet trekkes ut! Hold hender og føtter borte fra skjæreverktøyet! Førinnstilling eller rengjøring av apparatet eller før kontroll av tilkoplingskabelen at den ikke har slynger eller er skadet, må apparatet slås av og støpselet må trekkes ut. Hold tilkoplingskabelen borte fra verktøyet.

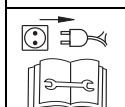

Hold strømledningen borte fra skjæreverktøyet!



Pass på at hendene og/eller føttene aldri kommer i nærheten av roterende deler.

Disse symbolene må alltid være tydelig å lese.

Symbolene i bruksanvisningen

I denne bruksanvisningen blir det brukt symboler som viser farer eller viktige henvisninger. Her er forklaringen på symbolene:

Fare

Du blir gjort oppmerksom på farer som har sammenheng med det du arbeider med og hvor det er fare for personskade.

OBS

Du blir gjort oppmerksom på farer som har sammenheng med det du arbeider med og hvor det er fare for skade på ting.

Henvisning

Markerer viktige informasjonen og brukstips.

Henvisninger om avskaffing

Rester av emballasjen, gamle maskiner osv. må kvittes med på forskriftsmessig måte i henhold til de lokale forskriftene.

 **Gamle elektroapparater er verdifull råstoff, de hører derfor ikke hjemme i husbosset!**

Vi ber deg om å hjelpe oss til å bidra aktivt og å understøtte oss når det gjelder å spare på ressursene og å skåne miljøet, ved å levere dette apparatet inn på de spesielle deponiene – dersom disse finnes på hjemstedet ditt.

Montering av apparatet

På det vedlagte arket viser vi med bilder hvordan du kan montere apparatet med få skritt og dermed gjøre det klart for drift.

Betjening



Fare for strømslag

- Monter en personvernbyrter (= feilstrømbryter med høyden 30 mA utløsestrøm) på stikkontakten.
- Dersom du skulle kutte over kablen under gressklippingen, kan det oppstå livsfare eller fare for skade. Fjern deg langsomt med små skritt fra apparatet. Trekk støpselet ut av stikkontakten. Pass på at strømkablen under klippingen ikke kommer innenfor snittområdet.

Uhell

- Personer, barn og/eller dyr må ikke oppholde seg i nærheten av maskinen under gressklippingen. Fare for skade på grunn av steiner eller harde gjenstander som blir slynget ut.

Styrt

- Kjør maskinen kun med skrittempo.
- Vær særlig forsiktig når du klipper baklengs og trekker maskinen mot deg.
- Dersom du klipper gress i bratte bakker, kan maskinen vippe og du kan bli skadet. Klipp på tvers av bakken, aldri oppover og nedover. Unngå å klippe i bakker som har mer enn 20% skråning.
- Vær særlig forsiktig når du endrer kjøretretningen og pass på at du står godt, særlig i bakker.
- Det kan oppstå fare dersom du klipper gress i grenseområder. Klipping i nærheten av kanter, busker eller i bratte bakker er farlig. Pass på en god sikkerhetsavstand.
- Ved klipping av fuktig gress kan maskinen miste festet og kan skli. Du kan falle av og skade deg. Bruk derfor kun maskinen når gresset er tørt.
- Bruk maskinen kun ved dagslys eller når du har tilstrekkelig kunstig lys.

Skader

- Den sikkerhetsavstanden som er gitt ved føringshåndtaket til det roterende verktøyet må alltid overholdes.

- Arbeidsområdet til betjeneren befinner seg bak føringsspaken under driften.
- La aldri hender eller føtter komme i under eller i nærheten av deler som dreier seg.
- Stopp motoren når apparatet skal vippes og dersom det skal transporteres over annen undergrunn enn gress.
- Maskinen må aldri løftes eller bæres når motoren er i gang. Før dette må støpselet trekkes ut av stikkontakten.
- Slå av motoren og trekk ut støpselet dersom du må løsne blokkeringer eller tilstopping i utkastkanalen, eller før du kontrolleres, rengjøres, transporterer, innstiller eller foretar andre arbeider med apparatet.
- Når gressoppfangeren tas av, kan du selv eller andre personer bli skadet av ting eller fremmedlegemer som blir kastet ut. Tøm derfor gressoppfangeren aldri når motoren er i gang. For slike arbeider må apparatet slås av.
- Kontroller det området som skal klippes og fjern eventuelle gjenstander som kan bli fanget opp og bli slengt rundt av maskinen.
- Ikke bruk apparatet ved dårlig vær som f. eks. regn eller fare for torden.
- Dersom et fremmedlegeme (f.eks. en stein) blir truffet av skjæreverktøyet, eller dersom maskinen plutselig begynner å vibrere uvanlig: Motoren må straks slås av og støpselet trekkes ut. Maskinen må undersøkes for skader og dersom skader er oppstått må et verksted oppsøkes.
- Ved klipping med sigd må du aldri stå foran gressutkaståpningen.

Snuble

- Under snuing av apparatet kan du snuble i kablen og kan skade deg. Før alltid kablen slik at den aldri kommer innenfor gå- eller klippeområdet til apparatet.
- Kjør maskinen kun med skrittempo.



OBS

Skade på maskinen

- Steine, kvister eller lignende gjenstander som ligger i terrenget kan føre til skader på maskinen og dens funksjonsmåte. Fjern derfor harde gjenstander før du setter i gang med arbeidet.
- Bruk maskinen kun når den er i prikkfri tilstand. Du bør alltid gjennomføre en synsprøve før hver drift av maskinen. Kontroller særlig sikkerhetsinnretningen, de elektriske betjeningselementene, den strømførende kablen og skrueforbindelsene at de ikke har skader og at de sitter godt fast. Skift ut skadete deler før du setter maskinen i drift.



Driftstider

Ta hensyn til de nasjonale/kommunale forskriftene når det gjelder driftstider (disse får du vite ved å henvende deg til myndighetene).



Plasseringsangivelser

Når vi snakker om posisjoner på maskinen (f.eks. høyre, venstre) går vi alltid ut ifra at vi står bak styrestangen og ser på maskinen i kjøretretningen.

1. Innhengning av gressoppfangeren

Bilde 2

- Løft opp utkastklaffen og heng inn gressoppfangeren.

2. Innstilling av snitthøyden

Bilde 3

Snitthøyden på gresset kan innstilles etter ønske.

Innstillingsmuligheter (alt etter modell) fra ca. ca. 3 cm til maksimalt 9 cm.



Henvising

Ved apparater med individuell innstilling av hjulene, må alle hjulene stilles inn på samme høyde.

Modell A:

- Ta av hjulene og sett dem i den tilsvarende høydeinnstillingen.

Modell B:

- Trekk ut lasken og smekk den inn i ønsket posisjon.

Modell C:

- Skyv spaken for den sentrale høydeinnstillingen fram- eller tilbake, og la den smekke inn i ønsket posisjon.

Modell D:

- Betjen stoppknappen og trekk eller trykk håndtaket/spaken samtidig for å innstille det i ønsket høyde. Ved å slippe stopperen smekker den valgte innstillingen i.

Modell E:

- Trekk hjulet framover og la det smekke i i den ønskede stillingen.

3. Strømkabel

Bilde 4

- Fest strømkabelen til kabeltrekk-avlastningen.
- Strømkabelen må først koples inn i bryter-/kontaktkombinasjonen på apparatet og deretter til en 230 V-stikkontakt.

4. Starting av motoren



Fare

Hold hendene og føttene borte fra skjæreverket.



OBS

- Ikke vipp maskinen før start.
- Ved forsøk på å starte apparatet i høyt gress, kan motoren bli overopphetet og ta skade.

Bilde 5

- Sett maskinen på et jevnt underlag, helst med kortklippet eller med lite gress.
- Stå bak apparatet – trykk så stoppeknappen og hold den fast.
- Trekk og hold fast sikkerhetsbøylen, sperreknappen slippes. Motoren og skjæreverktøyet går. Du kan nå begynne med arbeidet.

5. Inn-/utkopling av hjuldriften

(kun ved maskiner med hjuldrift)

Bilde 9

Innkopling av hjuldriften  :

- Trekk i spaken og hold den trykket.

Utkopling av hjuldriften  :

- Slipp spaken.

6. Stopping av motoren

- Slipp sikkerhetsbøylen.

Motoren og skjæreverktøyet stopper etter kort tid.

7. Avtaking og tømning av gressoppfangeren

Bilde 2

Når det klippede gresset blir liggende igjen på bakken, eller når måleren for fyllenivå (opsjon, bilde 10) viser at kurven er full:

- Slipp sikkerhetsbøylen og vent til motoren står stille.
- Løft opp utkastklaffen og ta av gressoppfangeren.
- Tøm innholdet.

8. Arbeid uten gressoppfanger

Når du tar av gressoppfangeren, vipper utkastklaffen nedover. Ved arbeider uten gressoppfanger blir det klippede gresset kastet direkte ned under.

9. Omrustning til gressmaling

(kun for apparater med tilbehør for gressmaling / som opsjon).

Maskiner med utkast bak:

Bilde 7A

- Løft opp utkastklaffen.
- Ta av gressoppfangeren.
- Sett inn malekilen (alt etter modell).
- Senk utkastklaffen igjen.

Henvisning

Ved modeller med integrert gressmalingsfunksjon er det ikke nødvendig med en separat malekil – denne funksjonen blir utført av en spesiell formet hekkklaff (bilde 7B).

Maskiner med utkast på siden:

- Fjern sideutkastet – støtbeskyttelsen/gressmalingsklaffen lukkes automatisk (bilde 8A).

10. Omrustning av maskiner til sideutkast

(alt etter utførelse)

- Dersom det finnes: Ta av gressoppfangeren og senk ned utkastklaffen bak.
- Støtbeskyttelsen/gressmalingsklaffen løftes opp og sideutkastet monteres (bilde 8B).

11. Etter endt arbeid

- Tøm gressoppfangeren.
- Trekk støpselet ut av stikkkontakten og av apparatet.
- La motoren avkjøle (ca. 30 minutter), før du rengjør, vedlikeholder eller tar apparatet ut av bruk.

Tips for pleie av gressplenen

Klipping

Gressplenen består av forskjellige gresstyper. Dersom du klipper ofte, vokser de typene gress fortere som har sterke røtter og som danner en fast gressteppes. Dersom du klipper sjeldent, får de gresstypene utvikle seg som har lange, høytvoksende gresstrå og andre ville gresstyper (som f. eks. kløver, tusenfryd osv).

Normal høyde på en gressplen er på ca. 4–5 cm. Du bør helst kun klippe $\frac{1}{3}$ av gresshøyden, altså ved 7–8 cm klippes det av på normal høyde. Gressplenen bør helst ikke være kortere enn 4 cm, da røttene ellers kan bli skadet ved tørke. Gress som har vokset høyt opp (f.eks. etter ferien) må klippes i etapper til det har fått normal høyde.

Ved gressklipping må banene som du klipper alltid overlape hverandre litt.

Maling (med tilbehør)

Gresset blir klippet i små stykker (ca. 1 cm) ved klippingen og det blir liggende igjen. Gressplenen får på den måten tilført næringsstoffer. For et optimalt resultat må gressplenen alltid holdes kortklippet, se også avsnittet “gressklipping”.

- De følgende henvisningene må tas hensyn til ved gressmaling:
- Ikke klipp vått gress.
 - Klipp aldri mer en max. 2 cm av hele lengden.
 - Kjør langsomt.
 - Rengjør skjæreverket regelmessig.

Transport

Fare

Før transport på et annet kjøretøy: Slå motoren av og fjern strømkabelen. La motoren avkjøle (ca. 30 minutter).

Ved transport må maskinen sikres tilstrekkelig oppå eller inni et kjøretøy slik at den ikke kan forskyve seg. Før løfting og bæring av apparatet må støpselet trekkes ut. For å kunne bevege apparatet over flater som f.eks. stier, fortau eller innkjørsler, må motoren først slås av.

OBS

Kabelen må ikke klemmes inn eller knekkes mellom motoren og bryter/kontaktkombinasjonen.

Bilde 6

- For å lettere kunne forstue maskinen kan styrestangen klaffes sammen.

Rengjøring / Vedlikehold

Fare

For å beskytte mot skader må du før alle arbeider med maskinen

- motoren slås av,
- vente til alle bevegelige deler er fullstendig stoppet opp,
- trekke ut støpselet,
- la motoren avkjøle (ca. 30 minutter).

Vedlikehold

Fare

For å beskytte mot skader på grunn av skjæreverket, må alle arbeider slik som utskifting eller sliping av skjærekniven kun foretas på et fagverksted (det er nødvendig med spesialverktøy).

Før hver drift

- Kontroller strømkabelen.
- Kontroller at alle skruforbindelsene sitter godt fast.
- Kontroller sikkerhetsinnretningene.
- Kontroller apparatet – se avsnittet “Før arbeid med apparatet”.

Kontroller innkoplingspunktet for koplingen:

(kun ved maskiner med hjuldrift)

- Når motoren er i gang og når hjuldriften er slått av må maskinen ikke bevege seg framover.
- Når motoren er i gang og når hjuldriften er slått på skal maskinen kjøre framover.
- Om nødvendig må innkoplingspunktet innstilles med rillehjul/innstillingsmutter på hjuldriftsspaken eller snortrekket.

En gang i sesongen

- Smør alle leddpunktene og dreiefjærene ved utkastklaffen.
- Maskinen bør kontrolleres og vedlikeholdes ved slutten av sesongen av et autorisert verksted.

Rengjøring

OBS

- Apparatet må ikke sprøytes med vann, da ellers de elektriske delene kan ta skade.
- Rengjør maskinen etter hver bruk. En maskin som ikke er gjort ren kan forårsake material- og funksjonsfeil.

Rengjøring av gressoppfangeren

Rengjøringen går lettest like etter at gressklippingen er ferdig.

- Ta av gressoppfangeren og tøm den.
- Gressoppfangeren kan spyles ut med en kraftig vannstråle (hageslange).
- La gressoppfangeren tørke skikkelig før den brukes igjen.

Rengjøring av gressklipperen

Fare

Ved arbeider med skjæreverket kan du skade deg. Bruk derfor alltid vernehansker for din egen sikkerhet. Rengjør maskinen helst like etter at gressklippingen er ferdig.

- Vipp apparatet til side.
- Skjæreboksen og utkastklaffen gjøres ren med en børste, med håndkost eller med en klut.
- Sett maskinen ned igjen på hjulene og fjern alle synlige rester av gress eller smuss.

Når maskinen skal tas ut av drift

OBS

Materialskader på maskinen

Maskinen må lagres med avkjølt motor kun i rene og tørre rom. Beskytt maskinen i alle tilfeller mot rust dersom den skal lagres i et lengre tidsrom f. eks. om vinteren. Etter sesongen eller når maskinen ikke skal brukes på lengre enn én måned, må,

- maskinen og gressoppfangeren rengjøres,
- alle metalldelene beskyttes mot rust ved å tørkes av med en klut som er innsmyrt med olje (uten harpiks) eller sprøytes inn med olje.

Garanti

I hvert land gjelder de garanti-bestemmelsene som er utgitt av vårt firma hhv. vår importør. Feil på maskinen blir reparert gratis i henhold til ansvarsbetingelsene, dersom årsaken skulle skyldes material- eller produksjonsfeil. I garantitilfeller må du henvende deg til forhandleren eller til nærmeste salgskontor.

Feilsøking og -utbedring

Dersom det oppstår en feil ved gressklipperen, kan dette ofte ha enkle årsaker, som du bør vite om og delvis også selv kan utbedre. I tilstilfeller hjelper forhandleren eller et autorisert verksted med råd og veiledning.

Problem	Mulig(e) årsak(er)	Hjelp
Motoren starter ikke.	Strømkabelen er ikke tilkopleet eller er defekt.	Kontroller kabelen, sett den inn, om nødvendig må den skiftes ut eller repareres av en fagmann.
	Sikringen i huset er overbelastet.	Sikringen slås på, evt. må det brukes en hustilkopling med høyere sikringer eller en slik må installeres av en fagmann.
	Bryter-/kontaktkombinasjonen er defekt.	La denne repareres på et fagverksted.
Motoren brummer, men den går ikke.	Gressklipperen står i høyt gress.	Sett gressklipperen på en flate med lavt gress.
	Kniven blokkerer.	Trekk ut støpselet, fjern blokkeringen.
Motor stopper plutselig.	Støpselet er løst.	Kontroller kabelen, vær sikker på at den er hengt inn i trekkavlastningen for kabelen. Sett støpselet inn igjen.
	Overbelastningsvernet har slått av (alt etter modell).	Trekk ut støpselet, fjern tilstoppingen i utkastet, vent i ca. 30 min. og slå på igjen.
Uvanlige lyder (rasling, skamling, klapping).	Skruer, mutrer eller andre festedeler er løse.	Fest fast delene, dersom lydene blir værende: Søk råd hos et fagverksted.
Sterke vibrasjoner.	Skadet knivaksling eller defekt skjærekniv.	Slå apparatet straks av. Defekte deler må skiftes ut på et fagverksted.
Hjuldriften fungerer ikke.	Kileremmen hhv. drevet er defekt.	Skadede deler må skiftes ut på et fagverksted.
Dårlig snitt eller turtallet synker.	Gresset er for høyt.	Still inn høyere snitthøyde, om nødvendig må det foretas to klippeomganger.
Gresset blir liggende eller gressoppfangeren blir ikke full.	Gresset er for fuktig.	La plenen tørke først.
	Utkastet er tilstoppet.	Trekk ut støpselet, fjern tilstoppingen.
	Kniven er sløv.	La kniven skiftes ut eller slipes på et fagverksted.
	Gressoppfangeren er full.	Slå av gressklipperen, tøm gressoppfangeren.
	Gressoppfangeren er tilsmusset.	Slå av gressklipperen, rengjør luftesprekkene i gressoppfangeren.

Sisällysluettelo

Turvallisuusasiaa	62
Kokoaminen	63
Käyttö	64
Vihjeitä nurmikonhoitoon	65
Kuljetus	66
Huolto / Puhdistus	66
Varastointitoimenpiteet	66
Takuuehdot	66
Toimenpiteitä käyttöhäiriöiden	67

Tyypikilvessä olevat tiedot

Siinä olevat tiedot ovat hyvin tärkeitä, kun tilaat varaosia tai tarvitset huoltomiehen apua. Tyypikilpi sijaitsee moottorin läheisyydessä. Merkitse alla olevaan ruutuun kaikki tyypikilven tiedot.

Löydät nämä ja muut tiedot erillisestä CE-vaatimusten-mukaisuusvakuutuksesta, joka toimitetaan käyttöohjekirjan mukana.

Kuvalliset ohjeet



Käännä esiin kuvasivut käyttöohjekirjan alussa.

Tämä käyttöohje pätee erimallisille koneille. Kuvissa saattaa olla mallikohtaisia eroja.

Turvallisuuden kannalta

Käyttötarkoitus

Tämä kone on hyväksytty käytettäväksi ainoastaan – tässä käyttöohjeessa annettujen käyttö- ja turvallisuusohjeiden mukaisesti; – nurmikon leikkaamiseen koti- ja harrastelijapuutarhoissa.

Kaikenlainen muu käyttö on käyttötarkoituksen vastaista. Vastuun kantaa tässä tapauksessa yksin koneen käyttäjä. Valmistajan antama takuu raukeaa eikä valmistaja vastaa koneen käytöstä aiheutuvista vahingoista, jos konetta käytetään käyttötarkoituksen vastaisesti. Valmistaja ei vastaa koneelle omavaltaisesti tehtyjen muutoksien aiheuttamista vahingoista.

Noudata turvallisuus- ja käyttööhojeita

Lue nämä käyttöohjeet huolellisesti ennen koneen ensimmäistä käyttökertaa. Noudata annettuja ohjeita ja säilytä käyttöohje myöhempää tarvetta varten. Älä koskaan anna lasten tai muiden henkilöiden käyttää konetta, jos he eivät ole tutustuneet käyttöohjeisiin. Jos koneen omistaja vaihtuu, niin muista antaa käyttöohjekirja koneen mukana uudelle omistajalle.

Yleisiä turvallisuusohjeita

Tämä kappale sisältää tietoa yleisistä turvallisuusohjeista. Varoitukset, jotka viittaavat yksittäisiin koneen osiin, niiden toimintaan tai käyttötarkoitukseen, ovat käyttöohjeessa näitä osia käsittelevissä kohdissa.

Ennen koneella työskentelyä

Henkilöt, jotka käyttävät konetta, eivät saa olla huumaa-avien aineiden, kuten alkoholin, huumeiden tai lääkkeiden alaisena.

Alle 16-vuotiaat eivät saa käyttää konetta – koneen käyttäjän vähimmäisikäraja voi poiketa tässä ilmoitetusta riippuen paikallisista määräyksistä.

Laitetta ei ole tarkoitettu sellaisten henkilöiden (mukaan lukien lapset) käyttöön, jotka ovat fyysisesti, sensorisesti tai henkisesti rajoitteisia tai joilla ei ole riittävästi kokemusta ja/tai tietoa laitteen käytöstä, ellei heidän turvallisuudestaan vastaava henkilö valvo ja opasta heitä laitteen käytössä.

Lapsia tulee valvoa ja varmistaa, että he eivät leiki laitteella.

Perehdy ennen työhön ryhtymistä kaikkiin varusteisiin ja hallintalaitteisiin sekä niiden toimintaan. Käytä liitäntäjohtona ainoastaan ulkokäyttöön hyväksyttyä ja vastaavalla merkinnällä varustettua kaapelia, esim. H07RN – F 3 x 1,5 mm² tai vastaava (max. 50 m).

Liitäntäjohton liittimien tulee olla roiskevesisuoja- ja kumia tai päällystetty kumilla.

Tarkista aina ennen käyttöä liitäntäjohtoon kunto. Vaurioitunutta, haurasta tai pahasti kiertynyttä johtoa ei saa käyttää.

Sammuta ensin moottori ja irrota verkkopistoke. Käytä ainoastaan moitteettomassa kunnossa olevaa liitäntäjohtoa.

Tarkista ennen käyttöä,

- että ruohonkokoja toimii ja ulosheittoaukon suoja sulkeutuu kunnolla. Vaihda viallisten ja kuluneiden osien tilalle heti uudet ja kiinnitä puuttuvat osat.
- että leikkuuterät, kiinnityspultit ja koko leikkuyksikkö ovat moitteettomassa kunnossa. Toimita kuluneet tai vaurioituneet osat vaihdettavaksi huoltokorjaamoon vain sarjana, jotta vältytään epätasapainoilta.
- että moottorin ja kytkin-/pistokeyhdistelmän välinen johto on ehjä. Jätä viallinen johto välittömästi valtuutetun huoltokorjaamon vaihdettavaksi.

Varaosien ja varusteiden tulee olla valmistajan asettamien vaatimusten mukaisia.

Käytä tämän takia vain alkuperäisiä varaosia ja varusteita tai valmistajan hyväksynnän saaneita varaosia ja varusteita.

Korjaukset saa tehdä ainoastaan valtuutettu huoltokorjaamo.

Koneella työskentelyn aikana

Käytä sopivaa vaatetusta, kun työskentelet koneella tai huollat konetta. Esimerkiksi:

- turvakenkiä,
- pitkiä housuja,
- vaatteita, jotka eivät ole liian väljät,
- suojalaseja.

Käytä konetta ainoastaan sen ollessa teknisesti valmistajan ohjeiden mukaisessa ja toimitusta vastaavassa kunnossa.

Ennen kaikkia koneelle tehtäviä huoltotöitä

Loukkaantumisten välttämiseksi muista seuraavat toimenpiteet ennen kaikkia koneelle tehtäviä huolto- ja säätötöitä

- sammuta moottori,
- odota, kunnes kaikki liikkuvat osat ovat varmasti pysähtyneet,
- irrota verkkopistoke pistorasiasta,
- anna moottorin jäähtyä (noin 30 minuuttia).

Työskentelyn päätyttyä

Aina kun poistut koneen luota, irrota verkkopistoke pistorasiasta.

Turvalaitteet

Kuva 1

Vaara

Älä koskaan käytä konetta, jos jokin turvalaitteista on vaurioitunut tai kiinnittämättä.

Turvakahva (1)

Turvakahva on turvalaite, jonka avulla moottori ja terät saadaan hätätilanteessa pysähtymään heti. Turvakahvaa ei saa lukita eikä sen toimintaa saa muuttaa.

Ulosheittoaukon suoja (2) tai iskusuoja (3)

Ulosheittoaukon suoja/iskusuoja suojaa koneen käyttäjää leikkuulaitteesta ympärille sinkoutuvien esineiden aiheuttamilta loukkaantumisilta. Konetta saa käyttää vain ulosheittoaukon suojan tai iskusuojan kanssa.

Koneessa olevat tarrat

Koneeseen on kiinnitetty erilaisin tunnuskuvin varustettuja tarroja. Merkkien selitykset:



Huom! Lue käyttöohje ennen koneen käyttöönottoa!



Varmista, että muita henkilöitä ei ole vaara-alueella!

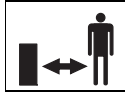

Irrota verkkopistoke ennen leikkuulaitteeseen tehtäviä töitä! Pidä sormet ja jalat poissa leikkuulaitteesta! Sammuta moottori ja irrota verkkopistoke pistorasiasta ennen koneen säätötöitä tai puhdistamista tai liitäntäjohtoon kunnon tarkastamista. Varo, että liitäntäjohto ei tartu tai osu mihinkään.



Pidä liitäntäjohto poissa leikkuuteristä!



Pidä kädet ja/tai jalat loitolla pyöriovistä osista.

Pidä koneessa olevat tarrat aina puhtaina, niin että ne ovat hyvin luettavissa.

Käyttöohjeessa olevat tunnusmerkit

Tässä käyttöohjeessa käytetään tunnusmerkkejä, jotka viittavat vaaratilanteisiin tai tärkeisiin ohjeisiin. Merkkien selitykset:

Vaara

Viittaa vaaratilanteisiin, jotka liittyvät kuvattuun toimintaan ja joissa henkilöt ovat alttiina vaaralle.

Huom

Viittaa vaaratilanteisiin, jotka liittyvät kuvattuun toimintaan ja joissa kone voi vaurioitua.

Ohje

Viittaa tärkeisiin tietoihin tai käyttöohjeisiin.

Kierrätysohje

Toimita pakkausmateriaali, käytöstä poistettu kone jne. jätehuoltopisteeseen paikallisten määräysten mukaisesti.



Käytöstä poistettuja sähkölaitteita ei saa hävittää muun talousjätteen mukana, koska niissä on hyötykäyttöön soveltuvia raakaaineita!

Kun poistat tämän laitteen käytöstä, niin osallistu ympäristöystävälliseen ja luonnonvaroja säästävään jätehuoltoon toimittamalla laite asianmukaiseen keräyspisteeseen.

Kokoaminen

Liitesivulla olevien kuvien avulla koneen kokoonpano ja käyttökuntoon saattaminen onnistuu helposti.

Käyttö

Vaara Sähköisku

- Käytä verkkopistorasiassa henkilösuojakytintä (= vikavirtasuojakytintä, jonka suurin laukaisuvirta on 30 mA).
- Liitäntäjohtoon katkeaminen ruohonleikkuun aikana saattaa johtaa hengenvaaraan tai loukkaantumisiin. Poistu tässä tapauksessa hitaasti koneen luota. Irrota pistotulppa pistorasiasta. Huolehdi ruohonleikkuun aikana, ettei liitäntäjohto joudu leikattavalle alueelle.

Tapaturma

- Ruohonleikkuun aikana koneen läheisyydessä ei saa olla muita henkilöitä, lapsia ja/tai kotieläimiä. Ympäriälle sinkoutuvat kivet tai muut esineet saattavat aiheuttaa loukkaantumisia.

Kaatuminen

- Kuljeta konetta vain kävelyvauhtia.
- Ole erityisen varovainen, kun kävelet taaksepäin ruohoa leikatessasi ja vedät samalla konetta itseäsi kohti.
- Kun leikkaat nurmikkoa jyrkissä rinteissä, kone saattaa kaatua ja voit loukata itsesi. Leikkaa rinne-
nurmikko aina poikittain, ei ylhäältä alaspäin tai päinvastoin. Älä leikkaa nurmikkoa rinteissä, joiden kaltevuus on yli 20%.
- Muista olla erittäin varovainen, kun vaihdat suuntaa rinteissä, ja seiso aina tukevassa asennossa.
- Ruohon leikkaaminen reuna-
alueilla, pensasaitojen lähellä tai jyrkissä rinteissä on vaarallista. Muista säilyttää riittävän turvallinen välimatka reuna-alueisiin.
- Vältä kostean ruohon leikkaamista. Kone voi luisua, koska pito ei ole niin hyvä kuin kuivalla maaperällä, ja saatat kaatua. Leikkaa vain kuivaa ruohoa.
- Leikkaa nurmikko ainoastaan päivänvalossa tai riittävässä valaistuksessa.

Loukkaantuminen

- Ohjausaisan ja pyörivän leikkuuterän välistä turvaetäisyyttä ei saa yrittää muuttaa.
- Käyttäjän paikka on ohjausaisan takana käytön aikana.
- Pidä aina kädet ja jalat loitolla koneen pyörivistä osista.
- Sammuta moottori ennen koneen kallistamista tai kuljettamista muualla kuin nurmikolla.
- Älä koskaan nosta tai kanno konetta moottorin käydessä. Irrota aina ensin verkkopistoke pistorasiasta.
- Sammuta moottori ja irrota verkkopistoke, ennen kuin alat poistaa pysähtymisen aiheuttajaa tai tukkeutumia heittoputkesta tai ennen ruohonleikkurin tarkastamista, puhdistusta, kuljetusta, säätö- tai huoltotöitä.
- Irrotettaessa ruohonkokoajaa ympärille sinkoava ruoho tai esineet voivat aiheuttaa loukkaantumisia koneen käyttäjälle tai lähistöllä oleville henkilöille. Älä tyhjennä ruohonkokoajaa moottorin käydessä. Sammuta ensin moottori.
- Tarkista nurmikko ennen työskentelyn aloittamista ja poista alueelta kaikki esineet, jotka voisivat sinkoutua eri suuntiin terien osuessa niihin.
- Älä käytä konetta huonolla säällä, esim. jos on sadekuurojen tai ukkosen riski.
- Jos jokin vieras esine (esim. kivi) osuu leikkuuteriin tai jos kone alkaa täristä tavallista voimakkaammin: sammuta heti moottori ja irrota verkkopistoke pistorasiasta. Tarkista, onko ruohonleikkuri vaurioitunut ja toimita se vauriotapauksessa huoltokorjaamoon.
- Koneen ollessa sivulleheittävä älä mene ruohon ulosheittoaukon edessä.

Kompastuminen

- Kun käännät konetta, voit helposti kompastua liitäntäjohtoon ja loukata itsesi. Pidä huoli, ettei liitäntäjohto joudu eteesi tai leikattavalle alueelle.
- Kuljeta konetta vain kävelyvauhtia.

Huom

Konevauriot.

- Kivet, nurmikolla olevat oksat tms. voivat vaurioittaa konetta tai aiheuttaa toimintahäiriöitä. Poista kiinteät esineet työstettävältä alueelta aina ennen työhön ryhtymistä.
- Käytä konetta vain sen ollessa moitteettomassa kunnossa. Tarkista aina ennen käyttöä, näkykö koneessa merkkejä vaurioista. Tarkista erityisesti turvalaitteet, sähköiset hallintalaitteet, sähköjohtot ja ruuviliitokset – niiden tulee olla ehjät ja tiukasti paikoillaan. Vaihda viallisten osien tilalle uudet ennen käyttöä.

Käyttöajat

Noudata maakohtaisia käyttöajoista annettuja määräyksiä (kysy tarvittaessa vastaavalta viranomaiselta, milloin koneen käyttö on sallittua).

Sijaintitiedot

Näissä ohjeissa sijaintitiedot (esim. vasen, oikea) tarkoittavat aina koneen eri puolia katsottuna kulkusuunnassa eteenpäin.

1. Ruohonkokoajan kiinnittäminen

Kuva 2

- Nosta ulosheittoaukon suoja ylös ja ripusta ruohonkokoaja paikoilleen.

2. Leikkuukorkeuden säätö

Kuva 3

Säädä leikkuukorkeus ruohonpituuden mukaan. Säätömahdollisuus (konemallista riippuen) noin 3 cm – maks. 9 cm.

Ohje

Koneet, joissa on pyöräkohtainen säätö, säädä kaikki pyörät samalle korkeudelle.

Malli A:

- Irrota pyörät ja aseta ne sopivalle korkeudelle.

Malli B:

- Vedä kiinnikkeestä ja lukitse se sopivaan asentoon.

Malli C:

- Siirrä korkeuden keskussäädön vipua eteen- tai taaksepäin ja lukitse haluamaasi asentoon

Malli D:

- Paina lukitsinta ja säädä samalla leikkuukorkeus asettamalla säätökahva/vipu haluttuun leikkuukorkeuteen. Kun vapautat lukitsimen, valittu säätöasento lukittuu.

Malli E:

- Vedä pyörää eteenpäin ja lukitse sopivaan asentoon.

3. Liitäntäjohto

Kuva 4

- Kiinnitä liitäntäjohto johdon vedonpoistimeen.
- Kytke liitäntäjohto ensin koneessa olevaan kytkin-/pistokeyhdistelmään ja sitten 230 V-pistorasiaan.

4. Moottorin käynnistys



Vaara

Pidä jalat ja kädet loitolla leikkuulaitteesta.



Huom

- Älä kallista konetta käynnistettäessä.
- Jos yrität käynnistää koneen pitkässä ruohossa, moottori saattaa ylikuumentua ja vaurioitua.

Kuva 5

- Aseta kone tasaiseen paikkaan, jossa ruoho on mahdollisimman lyhyttä.
- Asetu koneen taakse – paina lukitusnappia ja pidä pohjaan painettuna.
- Vedä turvakahvasta ja pidä kiinni, vapauta lukitusnappi.

Moottori ja leikkuuterät käynnistyvät. Voit aloittaa työskentelyn.

5. Pyörävedon päälle-/poiskytkentä

(vain itsevetävät mallit)

Kuva 9

Käynnistä pyörävelo :

- vetämällä vivusta ja pitämällä se vedettyinä.

Pysäytä pyörävelo :

- päästämällä vipu irti.

6. Moottorin sammutus

- Päästä turvakahva irti. Moottori ja leikkuulaite pysähtyvät hetken kuluttua.

7. Ruohonkoojan irrottaminen ja tyhjentäminen

Kuva 2

Kun leikattua ruohoa jää maahan tai ruohomäärän näyttö (lisävaruste, kuva 10) osoittaa koojan olevan täynnä:

- Päästä turvakahva irti ja odota, kunnes moottori pysähtyy.
- Nosta ulosheittoaukon suoja ylös ja irrota ruohonkooja.
- Tyhjennä ruohonkooja.

8. Työskentely ilman ruohonkoojaa

Kun irrotat ruohonkoojan, ulosheittoaukon suoja kääntyy alaspäin. Leikattaessa ruohoa ilman ruohonkoojaa, leikattu ruoho poistuu suoraan nurmikolle.

9. Koneen käyttö allejättävänä

(vain konemallit, joissa on tarvittavat lisävarusteet).

Taakseheittävät mallit:

Kuva 7A

- Nosta ulosheittoaukon suoja ylös.
- Irrota ruohonkooja.
- Kiinnitä heittoaukon sulkeva kiilamainen osa (riippuen mallista).
- Laske ulosheittoaukon suoja alas.

i Ohje

Malleissa, joissa on integroitu silppuamistoiminto, ei tarvita erillistä osaa uudelleen muotoillun ulosheittoaukon suojan ansiosta (kuva 7B).

Sivulleheittävät mallit:

- Irrota ulosheittoaukon suoja – iskusuoja/sulkuläppä sulkeutuu automaattisesti (kuva 8A).

10. Muuttaminen sivulleheittäväksi

(riippuen konemallista)

- Mikäli asennettuna: Irrota ruohonkooja ja laske takana ulosheittoaukon suoja alas.

- Nosta iskusuojaa/sulkuläppää ja kiinnitä sivulla olevan ulosheittoaukon suoja (kuva 8B).

11. Työskentelyn päätyttyä

- Tyhjennä ruohonkooja.
- Irrota verkkopistoke pistorasiasta ja koneesta.
- Anna moottorin jäähtyä (noin 30 minuuttia) ennen koneen puhdistamista, huoltoa tai säilytyspaikkaan viemistä.

Vihjeitä nurmikonhoitoon

Ruohonleikkuu

Nurmikko koostuu erityyppisistä ruoholajeista. Kun leikkaat nurmikon usein, niin voimakkaasti juurtuvat ja mätästävät ruohokasvit kasvavat nopeammin. Kun leikkaat nurmikon harvoin, niin nurmikko ei ole enää kauniin tasainen ja siinä on enemmän villikasveja (esim. apilaa).

Nurmikon normaalipituus on noin 4–5 cm. Leikkaa kerralla vain $\frac{1}{3}$ ruohon pituudesta; ts. kun ruohon pituus on 7–8 cm, leikkaa se normaalipituuteen. Mikäli mahdollista älä leikkaa nurmikkoa lyhyemmäksi kuin 4 cm, muussa tapauksessa nurmikko voi vaurioitua kuivina aikoina. Jos nurmikko on poikkeuksellisen pitkä (esim. loman jälkeen), leikkaa se muutamaan kertaan jonkin ajan välein, kunnes nurmikko on normaalipituinen.

Leikkaa nurmikko niin, että leikattavat kaistat menevät vähän päällekkäin.

Silppuleikkuu (lisävarusteilla)

Ruoho leikataan hienoksi silpuksi (n. 1 cm), jolloin se voidaan jättää maatumaan lannoitteeksi.

Kun valitset silppuleikkuun, pääset parhaimpaan tulokseen pitämällä ruohon aina lyhyenä, katso myös kappale »Ruohonleikkuu«.

Noudata seuraavia ohjeita käytettäessä leikkuria allejättävänä:

- Älä leikkaa kostea ruohoa.
- Leikkaa kerralla enintään vain 2 cm kokonaispituudesta.
- Aja hitaasti.
- Puhdista leikkuulaite säännöllisin välein.

Kuljetus

Vaara

Ennen kuljettamista tai ajoneuvossa tapahtuvaa kuljetusta: Sammuta moottori ja irrota liitäntäjohto.

Anna moottorin jäähtyä (noin 30 minuuttia).

Huolehdi riittävästä kiinnityksestä ajoneuvossa suoritettavan kuljetuksen aikana, jotta kone ei pysty liikkumaan paikoiltaan.

Irrota verkkopistoke ennen koneen nostamista tai kantamista.

Sammuta moottori, ennen kuin siirät koneen esim. jalankulku- tai sisäänajoteiden yli.

Huom

Moottorin ja kytkin-/pistokeyhdistelmän välinen johto ei saa joutua puristuksiin tai taittua.

Kuva 6

- Voit taittaa työntöaisan kokoon, jolloin kone vie vähemmän tilaa.

Huolto/Puhdistus

Vaara

Loukkaantumisien välttämiseksi ennen koneelle tehtäviä töitä

- sammuta moottori,
- odota, kunnes kaikki liikkuvat osat ovat varmasti pysähtyneet,
- irrota verkkopistoke pistorasiasta,
- anna moottorin jäähtyä (noin 30 minuuttia).

Huolto

Vaara

Leikkuulaitteen aiheuttamien loukkaantumisien välttämiseksi jätä kaikki huoltotyöt, kuten leikkuuterän vaihto tai teroitus, aina valtuutetun huoltokorjaamon tehtäväksi (töissä tarvitaan erikoistyökaluja).

Aina ennen käyttöä

- Tarkista liitäntäjohto.
- Tarkista, että ruuviliitokset ovat tiukassa.
- Tarkista turvalaitteet.
- Tarkista kone – katso kohta „Ennen koneella työskentelyä“.

Tarkista kytkimen

kytkeytymiskohta:

(vain itsevetävät mallit)

- Moottorin käydessä ja pyörävedon ollessa kytkettynä pois päältä kone ei saa liikkua eteenpäin.
- Moottorin käydessä ja pyörävedon ollessa kytkettynä päälle koneeseen tulee liikkua eteenpäin.
- Säädä tarvittaessa kytkeytymiskohta pyörävedon kahvan säätönupista/säätömutterista tai vajjerista.

Kerran käyttökauden aikana

- Voitele ulosheittoaukon suojan nivelkohdat ja jouset.
- Jätä kone käyttökauden lopussa huoltokorjaamoon tarkistettavaksi ja huollettavaksi.

Puhdistaminen

Huom

- Älä ruiskuta konetta puhtaaksi vedellä, sähköiset osat saattavat vioittua.
- Puhdista kone aina käytön jälkeen. Puhdistamattomaan koneeseen tulee helposti materiaalivaurioita ja toimintahäiriöitä.

Ruohonkokoajan puhdistaminen

Puhdistus käy helpoimmin heti ruohon leikkaamisen jälkeen.

- Irrota ruohonkokoaja ja tyhjennä.
- Voit pestä ruohonkokoajan voimakkaalla vesisuihkulla käyttäen puutarhaletkua.
- Anna ruohonkokoajan kuivua hyvin ennen seuraavaa käyttökertaa.

Ruohonleikkurin puhdistaminen

Vaara

Voit loukata itsesi puhdistaessasi leikkuuteriä. Käytä tästä syystä työkasineitä.

Puhdista kone aina heti ruohon leikkaamisen jälkeen.

- Kallista kone kyljelleen,
- puhdista leikkuutila ja ulosheittoluukku harjalla, käsiharjalla tai rievulla,

- aseta kone lopuksi taas pyörien varaan ja poista kaikki näkyvissä oleva ruoho ja lika.

Varastointitoimenpiteet

Huom

Koneen materiaalivauriot mahdollisia

Säilytä konetta puhtaassa ja kuivassa paikassa, moottorin pitää olla jäähtynyt. Jos kone on pitempään käyttämättä, esim. talvella, suoja se ruostumiselta. Käyttökauden lopuksi tai jos kone on käyttämättä yli kuukauden,

- Puhdista kone ja ruohonkokoaja.
- Pyyhi kaikki metalliosat ruostumisen estämiseksi öljyyn kastetulla rievulla tai suihkuta ne yleisvoiteluspraylla.

Takuuehdot

Takuu kattaa materiaali – ja valmistevikojen osalta varaosat ja työn. Takuuaika ostopäivästä lukien: 2 vuotta. Takuu ei korvaa, jos vika on aiheutunut virheellisestä käytöstä tai huollosta. Takuutapauksissa on otettava yhteys myyjäliikkeeseen tai valtuutettuun huoltoliikkeeseen.

Toimenpiteitä käyttöhäiriöiden varalle

Syyt ruohonleikkurin toimintahäiriöihin ovat usein yksinkertaisia ja voit korjata ne osittain itse. Jos olet epävarma, käänny myyjäliikkeen tai huoltokorjaamon puoleen.

Häiriö	Mahdollinen syy	Toimenpide
Moottori ei käynnisty.	Liitäntäjohtoa ei ole kytketty tai se on rikki.	Tarkista johto, kiinnitä paikoilleen, vaihda tarvittaessa tai anna huoltomiehen korjata johto.
	Sulake palanut.	Vaihda sulake/kytke automaattisulake päälle. Asenna tarvittaessa tehokkaampi sulake tai anna sähköasentajan asentaa sellainen.
	Kytkin/pistokeyhdistelmä on viallinen.	Jätä huoltokorjaamon korjattavaksi.
Moottori käy, kone ei lähde liikkeelle.	Ruoho on liian pitkää.	Siirrä leikkuri paikkaan, jossa ruoho on lyhyttä.
	Terä juuttunut kiinni.	Irrota verkkopistoke, poista kiinnijuuttumisen aiheuttaja.
Moottori sammuu yhtäkkiä.	Pistoke on löystynyt.	Tarkista johto, varmista, että vedonpoistin on paikallaan, laita pistoke takaisin paikalleen.
	Ylikuormitussuoja lauennut (riippuen mallista).	Irrota verkkopistoke, poista tukos ulosheittoputkesta, odota noin 30 minuuttia, käynnistä uudelleen.
Tavallisuudesta poikkeavat äänet (räminä, kolina).	Ruuvit, mutterit tai muut kiinnitysosat löystyneet.	Kiinnitä osat, jos äänet eivät poistu: Käänny huoltokorjaamon puoleen.
Voimakasta tärinää.	Terien akseli vioittunut tai viallinen leikkuuterä.	Sammuta moottori heti. Jätä vialliset osat huoltokorjaamon vaihdettavaksi.
Pyörä veto ei toimi.	Kiilahihna tai vaihteisto vaurioitunut.	Jätä vialliset osat huoltokorjaamon vaihdettavaksi.
Leikkuujälki ei ole siisti tai moottorin kierrosnopeus pienenee.	Ruoho liian pitkää.	Säädä suurempi leikkuukorkeus, leikkaa nurmikko tarvittaessa kaksi kertaa.
Ruohoa jää nurmikolle tai ruohonkokooja ei täyty.	Ruoho liian kosteaa.	Odota, kunnes nurmikko on kuivunut.
	Heittoputki tukossa.	Irrota verkkopistoke, poista tukkeumat.
	Terä tylsä.	Vaihda terä tai jätä se teroitettavaksi (huoltokorjaamo).
	Ruohonkokooja täynnä.	Sammuta leikkuri, tyhjennä ruohonkokooja.
	Ruohonkokooja likainen.	Sammuta leikkuri, puhdista ruohonkokoojan ilmanvaihtoaukot.

Índice

Para a sua segurança	68
Desmontar o aparelho	70
Manejo	70
Bons conselhos para a conservação da relva	72
Transporte	72
Manutenção / Limpeza	72
Paralisação	73
Garantia	73
Detectar e reparar as avarias	73

Dados indicados na placa do modelo

Estes dados são muito importantes para uma identificação posterior das peças de reposição e para a assistência técnica. A placa de características encontra-se perto do motor. Registe todos os dados indicados na chapa de características do seu corta-relvas no quadro seguinte.

Este e outros dados sobre o aparelho encontram-se na Declaração de Conformidade CE, em separado, e que é parte integrante destas Instruções de serviço.

Apresentações figurativas



Desdobrar as páginas das figuras no início das Instruções de Serviço. Nestas Instruções de Serviço são descritos vários modelos. As apresentações gráficas podem, em alguns detalhes, divergir do aparelho adquirido.

Para a sua segurança

Usar correctamente o aparelho

Este aparelho foi concebido exclusivamente

- para utilização em conformidade com as descrições e instruções de segurança referidas nestas Instruções de Serviço;
- para cortar superfícies relvadas do jardim da residência habitual e de tempos livres.

Qualquer outra utilização não está em conformidade com as determinações legais. A utilização que não está em conformidade com as determinações legais tem como consequência a perda da garantia e a recusa de qualquer tipo de responsabilidade por parte do fabricante. O utilizador é responsável por todos os danos causados a terceiros e suas propriedades.

Alterações arbitrárias no aparelho excluem quaisquer responsabilidades do fabricante pelos danos dali resultante.

Observar as instruções de segurança e de serviço

Como utilizador deste aparelho, leia, atentamente, estas Instruções de Serviço, antes da primeira utilização. Proceda em conformidade e guarde-as para posterior utilização. Nunca permita que o aparelho seja utilizado por crianças ou outras pessoas que não conheçam estas Instruções de Serviço.

Na mudança de dono do aparelho, este deve ser acompanhado das Instruções de Serviço.

Instruções gerais de segurança

Neste capítulo encontram-se as instruções gerais de segurança. As instruções de aviso que se referem especialmente às peças individuais do aparelho, ao funcionamento ou às actividades encontram-se na respectiva passagem destas instruções.

Antes de trabalhar com o aparelho

As pessoas que usam o aparelho não podem estar sob a influência de entorpecentes, tais como, p. ex., álcool, drogas ou remédios.

Pessoas com menos de 16 anos não podem utilizar o aparelho – determinações locais podem fixar a idade mínima dos utilizadores.

Este aparelho não está preparado para ser utilizado por pessoas (crianças incluídas) com capacidades físicas, sensoriais ou mentais limitadas ou com falta de experiência e/ou de conhecimentos, a menos que sejam vigiadas por uma pessoa responsável pela sua segurança ou que tenham recebido instruções desta pessoa de como o aparelho deve ser utilizado.

As crianças devem ser vigiadas, para se garantir que elas não brinquem com o aparelho.

Antes de iniciar o trabalho, familiarize-se com todos os dispositivos e elementos de comando, assim como com as suas funções.

Utilizar ao ar livre somente cabos de ligação homologados e assinalados em conformidade, p. ex., H0/RN – F 3 x 1,5 mm² (máx. 50 m).

As peças de ligação dos cabos de ligação têm que ser protegidas de salpicos de água e ser de borracha ou revestidos com borracha.

Antes de cada utilização, verificar se os cabos de ligação estão danificados, quebradiços ou entrelaçados.

Para isso, desligar o aparelho e retirar a ficha da tomada. Utilizar somente cabos de ligação que se encontrem em perfeitas condições de funcionamento.

Antes da utilização verifique,

- se o dispositivo de captação de relva funciona e se a aba de expulsão se fecha correctamente. Substituir imediatamente peças de fecho danificadas ou em falta.

- se as ferramentas de corte, pinos de fixação e a unidade de corte integral estão gastos ou danificados. Peças danificadas, com desgaste ou em falta devem ser imediatamente substituídas.
- se o cabo entre o motor e o interruptor/combinacão de encaixe estiver danificado. Um cabo danificado deve, de imediato, ser substituído numa oficina especializada.

Peças de substituição e acessórios têm que corresponder às exigências determinadas pelo fabricante. Por isso, utilizar somente peças de substituição e acessórios originais ou as peças de substituição e os acessórios homologados pelo fabricante. Reparações devem ser, exclusivamente, executadas por uma oficina especializada.

Durante o trabalho com o aparelho

Ao executar trabalhos com ou no aparelho terá que vestir uma roupa de trabalho correspondente, como p. ex.:

- sapatos de segurança,
- calça comprida,
- vestuário justo ao corpo,
- óculos de protecção.

O aparelho só deve funcionar no estado técnico fornecido e prescrito pelo fabricante.

Antes de executar quaisquer trabalhos neste aparelho

Para protecção contra ferimentos, antes de qualquer intervenção (p. ex. trabalhos de manutenção e de afinação) neste aparelho

- desligue o motor,
- esperar até que todas as peças móveis estejam completamente imobilizadas,
- desencaixar a ficha da tomada de rede,
- deixar o motor arrefecer (ca. 30 minutos).

Depois do trabalho com o aparelho

Desligar a ficha da tomada, sempre que se afastar do aparelho.

Dispositivos de segurança Fig. 1

Perigo

Nunca utilize um aparelho com dispositivos de segurança danificados ou em falta.

Estribo de segurança (1)

O estribo de segurança serve para a sua segurança para parar o motor e a ferramenta de corte em caso de emergência.

Não é permitido tentar alterar a função do aparelho.

Aba de expulsão (2) ou protecção contra choques (3)

A aba de expulsão / protecção contra choques protege-o contra ferimentos através do dispositivo de corte ou objectos sólidos projectados. O aparelho só pode funcionar com a aba de expulsão ou protecção contra choques instalada.

Símbolos no aparelho

No aparelho encontram-se diversos símbolos autocolantes. A seguir a explicação dos símbolos:



Atenção! Antes da colocação em funcionamento, ler as Instruções de Serviço!

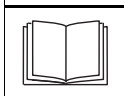

Manter terceiros pessoas afastadas da zona de perigo!

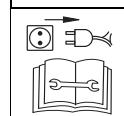
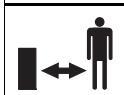

Antes de qualquer intervenção no dispositivo de corte, desligar a ficha da tomada! Manter os dedos e os pés afastados das ferramentas de corte! Antes da regulação ou limpeza do aparelho ou antes de testar se o cabo de ligação está entrelaçado ou apresenta danos, desligar o aparelho e retirar a ficha da tomada. Manter afastado o cabo de ligação das ferramentas.



Manter o cabo de ligação sempre afastado de ferramentas de corte!



Jamais ponhe as mãos e/ou os pés perto das peças rotativas.

Mantenha estes símbolos no aparelho sempre em estado legível.

Símbolos nas instruções de serviço

Nestas instruções são utilizados símbolos que indicam perigos ou assinalam notas importantes. A seguir a explicação dos símbolos:

Perigo

Chama a sua atenção para perigos que estão relacionados com a actividade descrita e na qual existe perigo para pessoas.

Atenção

Chama sua atenção para perigos que estão relacionados com a actividade descrita e que pode causar dano ao aparelho.

Nota

Assinala informações e tipos de utilização importantes.

Indicação sobre reciclagem

Reciclar restos de embalagem existentes, aparelhos velhos, etc., de acordo com as disposições legais em vigor no local.



Aparelhos eléctricos antigos contêm materiais valiosos e, por isso, não devem ser deitados para o lixo doméstico!

Aproveitamos para pedir o seu contributo activo na poupança de recursos e protecção do meio ambiente entregando este aparelho, quando for caso disso, num posto de recolha autorizado para o efeito.

Desmontar o aparelho

Na folha anexa, mostramos-lhe sob a forma de figuras como, com poucas operações, pode montar e preparar o seu aparelho para funcionar.

Manejo



Perigo

Choque eléctrico

- Utilize nas suas tomadas de rede um interruptor de segurança para pessoas (= disjuntor de corrente de defeito com o máximo de 30 mA de corrente de activação).
- Se, por descuido, cortar o cabo de ligação ao cortar relva, há perigo iminente de vida ou de ferimentos. Afaste-se lentamente e com passos curtos do aparelho. Retirar a ficha da tomada. Ter atenção para que ao cortar relva o cabo de ligação nunca se aproxime da zona de corte.

Acidente

- Pessoas, crianças ou animais nunca devem estar nas proximidades do aparelho durante a operação de corte. Perigo de ferimentos, devido a pedras ou outros objectos projectados.

Queda

- Conduza o aparelho só passo a passo.

- Seja particularmente cuidadoso, quando cortar relva em marcha atrás ou quando puxar o aparelho na sua direcção.
- Ao cortar relvas nas encostas o aparelho pode tombar e você pode ferir-se. Corte a relva na transversal em relação ao declive e nunca para baixo e para cima. Não corte relvas em encostas com uma inclinação superior a 20%.
- Seja especialmente cuidadoso na mudança do sentido de marcha e tenha especial atenção num bom posicionamento, principalmente em declives.
- Existe o perigo de ferimentos ao cortar relva em zonas com limitações. Cortar relva próximo de bordos, cantos, ou inclinações acentuadas é perigoso. Ao cortar relva, mantenha a distância de segurança.
- Ao cortar relvas molhadas o aparelho pode escorregar devido à reduzida aderência e você pode cair. Corte só quando a relva estiver seca.
- Trabalhe apenas à luz do dia ou com boa iluminação artificial.

Lesão

- A distância de segurança, dada pela longarina de guia em relação à ferramenta de corte em movimento, deve ser sempre respeitada.
- O sector de trabalho do operador situa-se, durante o trabalho, por trás da longarina de guia.
- Nunca aproxime as mãos ou pés de peças em rotação.
- Parar o motor, se o aparelho tiver que ser inclinado e transportado sobre outras superfícies que não sejam relvadas.
- Nunca levante nem transporte um aparelho com o motor em funcionamento. Retirar antes a ficha da tomada.
- Desligar sempre o motor e a ficha da tomada, se tiverem que ser eliminados bloqueamentos ou entupimentos no canal de expulsão ou antes de verificar, limpar, transportar, ou afinar a cortadora de relva ou ainda na execução de outros trabalhos no aparelho.

- Ao desmontar o dispositivo de captação de relva, V. ou outra pessoa podem sofrer ferimentos provocados pela relva cortada ou por objectos estranhos. Nunca esvazie o captador de relvas com o motor a funcionar. Para isso, desligar o aparelho.
- Examine o terreno no qual será empregado o aparelho e retire todos os objectos que possam ser captados e lançados para longe.
- Não utilizar o aparelho em condições atmosféricas desfavoráveis, como p. ex., iminência de chuva ou trovoadas.
- Se um corpo estranho (p. ex. pedra) for apanhado pela ferramenta de corte ou caso o aparelho comece a vibrar anormalmente, desligar imediatamente o motor e retirar a ficha da tomada. Verifique se o aparelho ficou danificado e no caso de danos consulte uma oficina especializada.
- Ao cortar relva com uma foice, nunca se coloque diante das aberturas de expulsão da relva.

Tropeçar

- Ao virar o aparelho pode tropeçar no cabo de ligação e sofrer ferimentos. Conduzir sempre o cabo de forma que este nunca se aproxime de zonas de passagem ou de corte.
- Conduza o aparelho só passo a passo.



Atenção

Danos no aparelho

- Pedras, hastes ou objectos semelhantes abandonados podem provocar danos no aparelho ou no seu funcionamento. Retire os objectos rígidos que se encontram na área de trabalho antes de empregar o aparelho.
- Maneje o aparelho somente em estado perfeito. Faça um controlo visual antes de manejar o aparelho. Controlar especialmente dispositivos de segurança, elementos de comando eléctricos, cabos eléctricos e uniões roscadas quanto a danos e boa fixação. Substitua as peças danificadas antes de trabalhar com o aparelho.

i Tempos de funcionamento

Siga as regulamentações nacionais/municipais relativamente aos horários de funcionamento (se necessário, informe-se junto dos serviços competentes).

i Indicações de posição

As indicações de posição (p. ex. esquerda, direita) são feitas partindo do ponto de vista da travessa do guiador em direção de trabalho do aparelho.

1. Enganchar o captador de relva

Fig. 2

- Levantar a tampa do ejector e enganchar o captador de relvas.

2. Regular a altura de corte

Fig. 3

Regular a altura de corte da relva a gosto.

Possibilidade de regulação (conforme o modelo) cerca de 3 cm até ao máximo de 9 cm.

i Nota

Nos aparelhos com ajuste independente das rodas, estas têm que ser reguladas para a mesma altura.

Modelo A:

- Desaparafusar as rodas e colocá-las na regulação em altura correspondente.

Modelo B:

- Puxar a patilha e encaixá-la na posição pretendida.

Modelo C:

- Deslocar a alavanca do ajuste central de altura para a frente e para trás e encaixá-la na posição pretendida.

Modelo D:

- Accionar o bloqueamento e, simultaneamente, puxando ou pressionando o punho de retenção, regular a altura pretendida. Ao libertar o bloqueamento, a regulação seleccionada fica engatada.

Modelo E:

- Puxar a roda para a frente e engatar na posição pretendida.

3. Cabo de ligação

Fig. 4

- Fixar o cabo de ligação no dispositivo de alívio de tensão do cabo.
- Encaixar o cabo de ligação, primeiro na combinação de interruptor/ficha no aparelho e, depois, numa tomada de 230 V.

4. Ligar o motor

! Perigo

Mantener as mãos e os pés afastados do dispositivo de corte.

! Atenção

- Não deixe o aparelho tombar ao arrancar.
- Na tentativa de arrancar o motor em relva muito alta, o motor pode sobreaquecer e sofrer danos.

Fig. 5

- Desligar o aparelho numa superfície plana com pouca relva ou relva curta.
- Numa posição por trás do aparelho – Pressionar e manter nessa posição o botão de bloqueio.
- Puxar e prender a haste de segurança, libertar o botão de bloqueio.

O motor e a ferramenta de corte estão a funcionar. V. pode dar início ao trabalho.

5. Ligar/desligar o accionamento das rodas

(só nos aparelhos com accionamento das rodas)

Fig. 9

Ligar o accionamento das rodas



- Puxar a alavanca e mantê-la nessa posição.

Desligar o accionamento das rodas



- Libertar a alavanca.

6. Parar o motor

- Libertar a haste de segurança. O motor e o dispositivo de corte param passado pouco tempo.

7. Tirar e esvaziar o captador de relvas

Fig. 2

Se ficar relva cortada espalhada no solo ou se a indicação de nível de enchimento (opcional, Fig. 10) indicar que o dispositivo de captação de relva está cheio:

- Libertar a barra de segurança e esperar até que o motor pare completamente.
- Levantar a tampa do ejector e desenganchar o captador de relvas.
- Esvaziar o captador de relvas.

8. Trabalhar sem captador de relvas

Se você retirar o captador de relvas, a tampa do ejector fecha para baixo. Ao trabalhar sem o dispositivo de captação de relva, esta é directamente projectada para baixo.

9. Preparar o aparelho para a aplicação da mistura para protecção de raízes

(só para aparelhos com acessório para adubação orgânica/opcional).

Aparelhos com expulsão traseira:

Fig. 7A

- Levantar a aba de expulsão.
- Desmontar o dispositivo de recolha de relva.
- Aplicar o calço para aplicação da mistura para protecção de raízes (conforme o modelo).
- Fechar a aba de expulsão.

i Nota

Modelos com função de aplicação da mistura para protecção de raízes integrada não necessitam do calço separado para aplicação da mistura – esta função é assumida por uma aba traseira de formato especial (Fig. 7B).

Aparelhos com expulsão lateral da relva:

- Retirar a expulsão lateral – a protecção contra impactos/ fecho do acessório para aplicação da mistura fecha automaticamente (Fig. 8A).

10. Transformar o aparelho para a expulsão lateral da relva

(dependendo do modelo)

- Se estiver disponível:
Remover a captação de relva e esvaziar a tampa de expulsão traseira.
- Elevar a protecção contra impactos/fecho do acessório para aplicação da mistura para protecção de raízes e montar a expulsão lateral (Fig. 8B).

11. Depois de terminar o trabalho

- Esvaziar o capturador de relvas.
- Desligar a ficha da rede no aparelho e na tomada.
- Deixar o motor arrefecer (ca. 30 minutos), antes de ser feita a sua limpeza, manutenção, o mesmo ser guardado ou posto fora de serviço.

Bons conselhos para a conservação da relva

Cortar relvas

Relvado compõe-se de vários tipos de gramíneas. Se cortar a relva com frequência então crescem intensivamente gramíneas que enraizam fortemente e formam um tapete de erva firme. Se você corta relvas raramente então desenvolvem-se gramíneas com crescimento intensivamente alto e outras ervas bravas (p. ex., trevo, margaridas).

A altura normal de um relvado é de ca. de 4–5 cm. Só se deve cortar $\frac{1}{3}$ da altura total da relva, portanto, com 7 – 8 cm para a altura normal. Se possível não cortar a relva mais curta que 4 cm, pois do contrário danifica o tapete de relva no caso de estiagem. Cortar a relva muito alta (p. ex., depois das férias) por etapas à altura normal.

Ao cortar a relva, fazer sempre uma ligeira sobreposição das pistas de corte.

Cobertura do solo com substâncias orgânicas (com acessórios)

A relva ao ser cortada em pequenos pedaços (ca. de 1 cm), estes ficam no solo, transformando-se, assim, em nutrientes para a própria relva. Para obter um óptimo resultado, a relva tem de ser mantida sempre curta, veja o parágrafo «Cortar relvas».

Ao aplicar a mistura para protecção de raízes, ter em atenção o seguinte:

- Não cortar relva molhada.
- Nunca cortar mais que 2 cm de cada vez, do comprimento total.
- Seleccionar uma velocidade lenta.
- Limpar regularmente o dispositivo de corte.

Transporte

Perigo

Antes do transporte sobre ou dentro dum veículo: Desligar o motor e remover o cabo de ligação. deixar o motor arrefecer (ca. 30 minutos).

No caso de transportar o aparelho sobre ou dentro dum veículo, segure-o suficientemente para não deslocar-se involuntariamente.

Antes de levantar ou transportar o aparelho, desligar a ficha da tomada. Para movimentar o aparelho, por exemplo sobre caminhos ou entradas para propriedades, parar antes o motor.

Atenção

Não prender nem dobrar o cabo entre o motor e o interruptor/combinção da ficha.

Fig. 6

- Para fácil arrumação, dobrar a longarina da direcção.

Manutenção / Limpeza

Perigo

Para protecção contra ferimentos antes de todos os trabalhos no aparelho

- desligue o motor,

- esperar até que todas as peças móveis estejam completamente imobilizadas,
- desencaixar a ficha da tomada de rede,
- deixar o motor arrefecer (ca. 30 minutos).

Manutenção

Perigo

Para protecção contra ferimentos através do dispositivo de corte, todas as intervenções, como substituição ou afiar a lâmina de corte, devem ser executadas por uma oficina especializada (São necessárias ferramentas especiais).

Antes de qualquer utilização

- Examinar o cabo de ligação.
- Examinar as uniões roscadas relativamente a um assento firme.
- Controlar os dispositivos de segurança.
- Examinar o aparelho – ver capítulo «Antes do trabalho com o aparelho».

Controlar o ponto da embraiagem :

(só nos aparelhos com accionamento das rodas)

- Com o motor em funcionamento e o accionamento desligado, o aparelho não pode deslocar-se para a frente.
- Com o motor em funcionamento e o accionamento das rodas ligado, o aparelho deve deslocar-se em frente.
- Em caso de necessidade, afinar o ponto de embraiagem com a ferramenta de serrilha/porca de fixação na alavanca de accionamento das rodas ou no cabo Bowden.

Uma vez por estação

- Lubrifique os pontos articulados e a mola de torção na tampa do ejector.
- No fim da estação mande uma oficina especializada fazer o controlo e a manutenção do aparelho.

Limpeza



- Atenção**
- Não pulverizar o aparelho com água através de mangueira, porque os componentes eléctricos podem sofrer danos.
 - Limpe o aparelho depois de cada serviço. A sujeira no aparelho causa danos ao material e ao funcionamento.

Limpar o captador de relvas

O mais simples é a limpeza imediata após cortar a relva.

- Tirar e limpar o captador de relvas.
- Dispositivo de captação de relva pode ser limpo com um forte jacto de água (mangueira do jardim).
- Deixar o captador de relva secar completamente antes de reutilizá-lo.

Limpar a cortadora de relva



Perigo
Você pode ferir-se ao trabalhar no mecanismo de corte. Use luvas de trabalho para a sua protecção.

Limpe o aparelho, se possível, sempre imediatamente depois de cortar a relva.

- Incliná-lo lateralmente.
- Limpar o compartimento de corte e a tampa do ejector com uma escova, vassourinha ou trapo.
- Colocar o aparelho sobre as rodas e limpar todos os restos visíveis de relvas e sujeiras.

Paralização



Danos de material no aparelho

Armazene o aparelho com o motor frio só num recinto limpo e seco.

Em todo o caso, proteja o aparelho contra ferrugem quando for armazenado por longo tempo, p. ex. no inverno.

Depois da estação ou quando o aparelho não for utilizado durante mais de um mês,

- Limpar o aparelho e o captador de relvas.
- Limpar com um pano oleado (óleo isento de resina) ou pulverizar óleo em todas as peças metálicas para protegê-las contra ferrugem.

Garantia

Em cada país regem as condições de garantia dadas pela nossa companhia distribuidora ou importador competente. Eliminamos gratuitamente quaisquer avarias no seu aparelho nos limites de garantia, contanto que a causa seja devido a defeitos de material ou de fabricação. No caso de garantia dirija-se por favor ao seu revendedor ou à próxima sucursal.

Detectar e reparar as avarias

Perturbações no funcionamento da sua cortadora de relva têm, muitas vezes, causas muito simples que deveria conhecer e, em parte, poderá eliminar. Em caso de dúvidas, o seu revendedor ou uma oficina especializada lhe ajudará de bom grado.

Problema	Causas possíveis	Ajuda
O motor não arranca.	Cabo de ligação não está ligado ou tem defeito.	Testar o cabo, ligar à tomada; em caso de necessidade, substituir ou pedir a um técnico especializado para efectuar a reparação.
	Disjuntor da casa em sobrecarga.	Ligar o disjuntor, eventualmente, utilizar uma ligação da casa com protecção mais elevada ou pedir a um especialista para efectuar a instalação.
	Interruptor/cominação da ficha com defeito.	Efectuar a reparação numa oficina especializada.
Motor faz um zumbido, mas não arranca.	A cortadora de relva está num local com relva muito alta.	Colocar a cortadora de relva numa superfície com relva mais curta.
	Lâmina de corte bloqueada.	Desligar a ficha da tomada, eliminar o bloqueamento.

Problema	Causas possíveis	Ajuda
O motor arrancou repentinamente.	A ficha ficou solta.	Verificar o cabo, ter a certeza que o mesmo ficou preso no dispositivo de alívio de tensão, voltar a ligar a ficha à tomada.
	A protecção contra sobrecarga desligou (conforme o modelo).	Desligar ficha da tomada, eliminar o entupimento no dispositivo de expulsão da relva, esperar ca. de 30 min. voltar a ligar.
Ruído estranho (faz ruído, tilinta, chocalha).	Parafusos, porcas ou outras peças de fixação desapertadas.	Fixar as peças, se os ruídos se mantiverem: Pedir a intervenção duma oficina especializada.
Fortes vibrações.	Veio porta-lâminas danificado ou lâmina de corte com defeito.	Desligar o aparelho imediatamente. Proceder à substituição de peças com defeito numa oficina especializada.
O accionamento das rodas não funciona.	Correia trapezoidal ou engrenagem com defeito.	Substituir as peças danificadas numa oficina especializada.
Corte irregular ou a rotação baixa.	Relva muito alta.	Regular uma altura de corte mais alta. Se necessário, cortar duas vezes a relva.
A relva não é recolhida ou a captação de relva não enche.	Relva demasiado húmida.	Deixar a relva secar.
	Dispositivo de expulsão está entupido.	Desligar a ficha da tomada, eliminar o entupimento.
	Lâmina de corte truncada.	Substituir ou afiar a lâmina de corte numa oficina especializada.
	Capturador de relvas cheio.	Desligar a cortadora de relva, esvaziar a captação de relva.
	Capturador de relvas sujo.	Desligar a cortadora de relva, limpar as ranhuras de ventilação na captação de relva.

Πίνακας περιεχομένων

Για την ασφάλειά σας	75
Συναρμολόγηση του μηχανήματος	77
Χειρισμός	77
Συμβουλές για την περιποίηση της χλόης	79
Μεταφορά	80
Συντήρηση / Καθαρισμός	80
Μακρόχρονη θέση εκτός λειτουργίας	81
Εγγύηση	81
Αναζήτηση και αντιμετώπιση βλαβών	81

Στοιχεία στην πινακίδα τύπου

Αυτά τα στοιχεία έχουν μεγάλη σημασία για την μετέπειτα αναγνώριση, π. χ. για την παραγωγή ανταλλακτικών του μηχανήματος και για την υπηρεσία εξυπηρέτησης πελατών. Θα βρείτε την πινακίδα του μηχανήματος κοντά στον κινητήρα. Αναγράψτε όλα τα στοιχεία που δίνονται σ' αυτή την πινακίδα τύπου στο ακόλουθο πεδίο.

Αυτά και άλλα στοιχεία σχετικά με το μηχανήμα θα βρείτε στην ξεχωριστή Δήλωση Πιστότητας CE, η οποία αποτελεί μέρος αυτών των οδηγιών χειρισμού.

Παραστάσεις με εικόνες

Ανοίξτε τις σελίδες με τις εικόνες στην αρχή των οδηγιών χειρισμού.

Σ' αυτές τις οδηγίες χειρισμού περιγράφονται διάφορα μοντέλα. Οι γραφικές παραστάσεις είναι δυνατόν να αποκλίνουν στις λεπτομέρειες από το μηχανήμα που αγοράσατε.

Για την ασφάλειά σας**Σωστή χρησιμοποίηση του μηχανήματος**

Αυτό το μηχανήμα είναι εγκεκριμένο μόνο για χρήση – σύμφωνα με περιγραφές και τις υποδείξεις ασφαλείας που δίδονται στο παρόν εγχειρίδιο οδηγιών χρήσης.

- ως κουρευτικό μηχανήμα με κάθισμα οδηγού για το κούρεμα επιφανειών με γκαζόν σε κήπους κατοικιών και χώρων αναψυχής.

Κάθε άλλη χρήση είναι μη αρμόζουσα. Η μη αρμόζουσα χρήση έχει ως συνέπεια την παύση ισχύος της εγγύησης και την άρνηση ανάληψης κάθε ευθύνης από την πλευρά του κατασκευαστή. Ο χρήστης ευθύνεται για όλες τις ζημιές, οι οποίες προξενούνται σε τρίτους και στην περιουσία τους από τη χρήση του μηχανήματος. Αλλαγές στο μηχανήμα, οι οποίες γίνονται με δική σας πρωτοβουλία, αποκλείουν οποιαδήποτε ευθύνη του κατασκευαστή για ζημιές που ενδεχομένως προκύψουν από αυτές.

Τηρείτε τις υποδείξεις ασφαλείας και χειρισμού

Ως χρήστης αυτού του μηχανήματος διαβάστε πριν την πρώτη χρήση προσεκτικά αυτές τις οδηγίες χειρισμού. Τηρήστε τες και φυλάξτε τες για μετέπειτα χρήση. Μην επιτρέψετε ποτέ σε παιδιά ή σε άλλα πρόσωπα, που δεν γνωρίζουν αυτές τις οδηγίες, να χρησιμοποιήσουν το μηχανήμα.

Σε περίπτωση αλλαγής ιδιοκτήτη δίνετε μαζί με το μηχανήμα και τις οδηγίες χειρισμού.

Γενικές υποδείξεις ασφαλείας

Στην ενότητα αυτή θα βρείτε γενικές υποδείξεις ασφαλείας. Προειδοποιητικές υποδείξεις, οι οποίες αναφέρονται ειδικά σε επί μέρους τμήματα του μηχανήματος, λειτουργίες και εργασίες, θα βρίσκετε στο εκάστοτε κεφάλαιο αυτού του εγχειριδίου.

Πριν από την εργασία με το μηχανήμα

Τα άτομα, τα οποία χρησιμοποιούν το μηχανήμα δεν επιτρέπεται να βρίσκονται υπό την επήρεια ναρκωτικών ουσιών, όπως π.χ. αλκοόλ, ναρκωτικά και φάρμακα.

Άτομα ηλικίας κάτω των 16 ετών δεν επιτρέπεται να χειρίζονται το μηχανήμα. Οι τοπικές διατάξεις μπορούν να καθορίζουν την κατώτερη ηλικία του χρήστη.

Το μηχανήμα αυτό δεν προορίζεται για τη χρήση από άτομα (συμπεριλαμβανομένων των παιδιών) με περιορισμένες φυσικές, αισθητήριες ή νοητικές ικανότητες ή με έλλειψη πείρας και/ή με έλλειψη γνώσεων, εκτός αν αυτά επιβλέπονται ή κατατοπίστηκαν σχετικά με τη χρήση του μηχανήματος από το υπεύθυνο για την ασφάλειά τους άτομο.

Τα παιδιά πρέπει να επιβλέπονται, ώστε να διασφαλιστεί, ότι δεν παίζουν με το μηχανήμα.

Προτού αρχίσετε την εργασία με το μηχανήμα, εξοικειωθείτε με όλα τα συστήματα και τα στοιχεία χειρισμού καθώς και με τις λειτουργίες αυτών.

Στο ύπαιθρο χρησιμοποιείτε μόνο τα γι' αυτό εγκεκριμένα και αντίστοιχα σεσημασμένα τροφοδοτικά καλώδια, π. χ. H07RN – F 3 x 1,5mm² (μέγ. 50 m).

Τα μέρη σύνδεσης τροφοδοτικών καλωδίων πρέπει να φέρουν προστασία από τα πιτσιλίσματα νερού από καουτσούκ ή να είναι επικαλυμμένα με καουτσούκ.

Πριν από κάθε χρήση εξετάζετε, μήπως έχει πάθει ζημιά το τροφοδοτικό καλώδιο ή μήπως είναι πορώδες ή έχει στριφτεί.

Γι' αυτό απενεργοποιήστε το μηχανήμα και βγάλτε το φισ από την πρίζα. Χρησιμοποιείτε μόνον τροφοδοτικά καλώδια που είναι σε άριστη κατάσταση.

Πριν τη χρήση εξετάστε, αν λειτουργεί το σύστημα συλλογής χλόης και αν κλείνει το κλαπέτο εξόδου. Αντικαθιστάτε αμέσως τα κατεστραμμένα, φθαρμένα ή τα εξαρτήματα που λείπουν.

- ο μηχανισμός κοπής, τα μπουζόνια στερέωσης και ολόκληρη η μονάδα κοπής παρουσιάζουν φθορές ή έχουν χαλάσει. Δώστε να σας αντικαταστήσουν σε εξειδικευμένο συνεργείο τα φθαρμένα ή χαλασμένα μέρη μόνον όλα μαζί, για να αποφύγετε τυχόν ανωμαλίες στη ζυγοστάθμιση.
- μήπως έχει πάθει ζημιά το καλώδιο μεταξύ του κινητήρα και του συνδυασμού διακόπτη/φίς. Απευθυνθείτε αμέσως σε εξειδικευμένο συνεργείο για την αλλαγή του κατεστραμμένου καλωδίου.

Τα ανταλλακτικά και τα εξαρτήματα πρέπει να πληρούν τις από τον κατασκευαστή καθορισμένες απαιτήσεις. Γι' αυτό χρησιμοποιείτε μόνον γνήσια ανταλλακτικά και εξαρτήματα ή τα από τον κατασκευαστή εγκεκριμένα ανταλλακτικά και εξαρτήματα. Οι επισκευές πρέπει να εκτελούνται αποκλειστικά από εξειδικευμένο συνεργείο.

Κατά την εργασία με το μηχάνημα

Όταν γίνονται εργασίες με ή στο μηχάνημα πρέπει να φοράτε ανάλογο ρουχισμό εργασίας, όπως για παράδειγμα:

- υποδήματα ασφαλείας,
- μακριά παντελόνια,
- εφαρμοστά ρούχα,
- προστατευτικά ματογυάλια.

Λειτουργείτε το μηχάνημα μόνον, όταν αυτό βρίσκεται στην τεχνική κατάσταση που προδιαγράφεται και στην οποία παραδίδεται από τον κατασκευαστή.

Πριν από όλες τις εργασίες σ' αυτό το μηχάνημα

Για προστασία από τραυματισμούς πριν από όλες τις εργασίες (π.χ. εργασίες συντήρησης και ρύθμισης) στο παρόν μηχάνημα

- σταματάτε τον κινητήρα,
- περιμένετε, μέχρι να ακινητοποιηθούν τελείως όλα τα κινούμενα μέρη,
- βγάζετε το φίς από την πρίζα,
- αφήνετε τον κινητήρα να κρυώσει (περ. 30 λεπτά).

Μετά από την εργασία με το μηχάνημα

Πάντοτε, προτού εγκαταλείψετε το μηχάνημα, βγάζετε το φίς από την πρίζα.

Συστήματα ασφαλείας

Εικόνα 1

⚠ Κίνδυνος

Μην χρησιμοποιήσετε ποτέ το μηχάνημα αν είναι χαλασμένα ή δεν έχουν τοποθετηθεί τα συστήματα ασφαλείας.

Τόξο ασφαλείας (1)

Το τόξο ασφαλείας εξυπηρετεί την ασφάλειά σας για το σταμάτημα του κινητήρα και του μηχανισμού κοπής σε περίπτωση κινδύνου.

Δεν επιτρέπεται η προσπάθεια παραγκώνισης αυτής της λειτουργίας.

Κλαπέτο εξόδου (2) ή προστασία πρόσκρουσης (3)

Το κλαπέτο εξόδου/η προστασία πρόσκρουσης σάς προστατεύει από τραυματισμούς από τον μηχανισμό κοπής ή από σκληρά αντικείμενα που εκτινάσσονται προς τα έξω. Το μηχάνημα επιτρέπεται να λειτουργεί μόνο με τοποθετημένο το κλαπέτο εξόδου ή την προστασία πρόσκρουσης.

Σήματα στο μηχάνημα

Στο μηχάνημα θα βρείτε διάφορα αυτοκόλλητα σήματα. Στο σημείο αυτό δίδεται η εξήγηση της σημασίας των σημάτων:

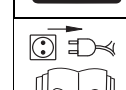
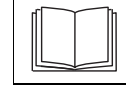

Προσοχή! Πριν τη θέση σε λειτουργία διαβάστε τις οδηγίες χρήσης!

Κρατάτε τρίτους μακριά από την επικίνδυνη περιοχή!

Πριν από εργασίες στα εργαλεία κοπής βγάξτε το φίς από την πρίζα! Κρατάτε τα δάχτυλα και τα πόδια σας μακριά από τον μηχανισμό κοπής! Πριν τη ρύθμιση ή τον καθαρισμό του μηχανήματος ή πριν τον έλεγχο, μήπως είναι πιασμένο ή τραυματισμένο το τροφοδοτικό καλώδιο, θέτετε το μηχάνημα εκτός λειτουργίας και βγάζετε το φίς από την πρίζα. Κρατάτε το τροφοδοτικό καλώδιο μακριά από τα εργαλεία.



Κρατάτε το τροφοδοτικό καλώδιο μακριά από τα εργαλεία κοπής!

Μην φέρνετε ποτέ τα χέρια και/ή τα πόδια σας κοντά σε περιστρεφόμενα μέρη.

Διατηρείτε αυτά τα σήματα στο μηχάνημα πάντοτε σε ευανάγνωστη κατάσταση.

Σήματα στο εγχειρίδιο

Στο παρόν εγχειρίδιο γίνεται χρήση σημάτων, τα οποία εφιστούν την προσοχή σε κινδύνους ή χαρακτηρίζουν σημαντικές υποδείξεις. Στο σημείο αυτό δίδεται η εξήγηση της σημασίας των σημάτων:

Κίνδυνος

Εφιστάται η προσοχή σας σε κινδύνους, οι οποίοι σχετίζονται με την περιγραφόμενη εργασία, κατά την οποία υπάρχει κίνδυνος για πρόσωπα.

Προσοχή

Εφιστάται η προσοχή σας σε κινδύνους, που σχετίζονται με την περιγραφόμενη εργασία και οι οποίοι μπορεί να προκαλέσουν ζημιά στο μηχάνημα.

Υπόδειξη

Επισημαίνει σημαντικές πληροφορίες και συμβουλές εφαρμογής.

Υπόδειξη απόσυρσης

Αποσύρете τα κατάλοιπα της συσκευασίας, τις παλιές συσκευές κτλ. σύμφωνα με τις τοπικές διατάξεις.



Τα παλιά ηλεκτρικά μηχανήματα αποτελούν πολύτιμες πρώτες ύλες και γι' αυτό δεν ανήκουν στα οικιακά απορρίμματα!

Γι' αυτό θα θέλαμε να σας παρακαλέσουμε να μας υποστηρίξετε στην προσπάθειά μας για τη διατήρηση των πηγών πρώτων υλών και την προστασία του περιβάλλοντος συμβάλλοντας ενεργά με την παράδοση το παρόντος μηχανήματος στα αντίστοιχα Κέντρα Συλλογής παλιών ηλεκτρικών συσκευών – αν υπάρχουν.

Συναρμολόγηση του μηχανήματος

Στο επισυναπτόμενο φυλλάδιο σας δείχνουμε με εικόνες, πώς θα συναρμολογήσετε σε λίγα βήματα το μηχάνημά σας και πώς θα το καταστήσετε έτοιμο για λειτουργία.

Χειρισμός

Κίνδυνος Ηλεκτροπληξία

- Χρησιμοποιείτε στην χρησιμοποιούμενη πρίζα διακόπτη προσωπικής προστασίας (= διακόπτη προστασίας από ρεύμα διαρροής με ρεύμα ενεργοποίησης το πολύ 30 mA).
- Σε περίπτωση που κατά το κούρεμα της χλόης κόψετε το καλώδιο, υπάρχει κίνδυνος για τη ζωή σας ή κίνδυνος τραυματισμού. Απομακρυνθείτε αργά και με μικρά βήματα από το μηχάνημα. Βγάλτε το φως από την πρίζα. Προσέχετε κατά το κούρεμα να μη βρεθεί ποτέ το τροφοδοτικό καλώδιο στην περιοχή κοπής.

Ατύχημα

- Πρόσωπα, παιδιά και ζώα δεν επιτρέπεται να βρίσκονται ποτέ κοντά στο μηχάνημα κατά το κούρεμα. Κίνδυνος τραυματισμού από εκτινασσόμενες πέτρες ή άλλα αντικείμενα.

Πτώση

- Οδηγείτε το μηχάνημα μόνο σε χαχύτητα βηματισμού.
- Να είστε ιδιαίτερα προσεκτικοί, όταν κουρεύετε προς τα πίσω και τραβάτε το μηχάνημα προς το μέρος σας.
- Κατά το κούρεμα σε απότομα πρανή μπορεί το μηχάνημα να ανατραπεί κι εσείς να τραυματιστείτε. Κουρεύετε εγκάρσια στο πρανές, ποτέ προς τα πάνω και προς τα κάτω. Μην κουρεύετε σε απότομα πρανή με κλίση μεγαλύτερη από 20%.

- Να προσέχετε ιδιαίτερα κατά την αλλαγή της κατεύθυνσης οδήγησης και να προσέχετε πάντοτε να έχετε καλή σταθερότητα θέσης, ιδιαίτερα σε πρανή.
 - Υπάρχει κίνδυνος τραυματισμού κατά το κούρεμα σε οριακές περιοχές. Το κούρεμα κοντά σε άκρα, φράχτες ή απότομα πρανή είναι επικίνδυνο. Κρατάτε την απόσταση ασφαλείας κατά το κούρεμα.
 - Κατά το κούρεμα βρεγμένης χλόης το μηχάνημα ενδέχεται λόγω μειωμένης πρόσφυσης στο έδαφος να γλιστρήσει κι εσείς να πέσετε. Κουρεύετε τη χλόη μόνον, όταν αυτή είναι στεγνή.
 - Εργάζεστε μόνον όταν επικρατεί φως ημέρας ή επαρκής τεχνητός φωτισμός.
- ### Τραυματισμός
- Τηρείτε πάντοτε την απόσταση ασφαλείας από τον περιστρεφόμενο μηχανισμό κοπής, η οποία καθορίζεται από τα κοντάρια οδήγησης.
 - Η περιοχή εργασίας του χειριστή βρίσκεται κατά τη λειτουργία πίσω από το κοντάρι οδήγησης.
 - Μη βάζετε ποτέ τα χέρια ή τα πόδια σας μέσα ή κάτω από περιστρεφόμενα μέρη.
 - Σβήνετε τον κινητήρα, όταν πρόκειται να γείρετε το μηχάνημα και για τη μεταφορά πάνω από άλλες επιφάνειες εκτός από χλόη.
 - Μην ανασηκώνετε και μη μεταφέρετε ποτέ το μηχάνημα με αναμμένον τον κινητήρα. Τραβήξτε προηγουμένως το φως από την πρίζα.
 - Σβήνετε τον κινητήρα και βγάξτε το φως από την πρίζα, όταν απομακρύνετε αντικείμενα που έχουν μπλοκάρει ή βουλώσει το κανάλι εξόδου ή πριν τον έλεγχο, τον καθαρισμό, τη μεταφορά, τη ρύθμιση του χλοοκοπτικού ή την εκτέλεση εργασιών στο μηχάνημα.

- Κατά την αφαίρεση του συστήματος συλλογής χλόης μπορείτε να τραυματιστείτε εσείς ή άλλοι από εκτινασσομένη χλόη ή ξένα σώματα. Ποτέ μην αδειάζετε το σύστημα συλλογής χλόης όταν ο κινητήρας είναι σε λειτουργία. Γι' αυτό θέτετε το μηχάνημα εκτός λειτουργίας.
- Ελέγξτε το έδαφος στο οποίο πρόκειται να χρησιμοποιηθεί το μηχάνημα και αφαιρέστε όλα τα αντικείμενα, τα οποία θα μπορούσαν να εμπλακούν και να εκτιναχθούν προς κάθε κατεύθυνση.
- Μη χρησιμοποιείτε το μηχάνημα σε άσχημες καιρικές συνθήκες, όπως π.χ. κίνδυνος βροχής ή καταιγίδας.
- Σε περίπτωση που το εργαλείο κοπής προσκρούσει σε ξένο σώμα (π.χ. πέτρα) ή σε περίπτωση που αρχίσουν ασυνήθιστοι κραδασμοί στο μηχάνημα: σβήστε αμέσως τον κινητήρα και βγάλτε το φιν από την πρίζα. Ελέγχετε το κουρευτικό για ζημιές και σε περίπτωση που διαπιστώσετε ζημιές, απευθυνθείτε σε εξειδικευμένο συνεργείο.
- Σε δρεπανοειδή κουρευτικά μην στέκεστε ποτέ μπροστά από τα ανοίγματα εξόδου χλόης.

Παραπάτημα

- Κατά το γύρισμα του μηχανήματος μπορεί να παραπατήσετε, αν μπερδεύετε στο τροφοδοτικό καλώδιο και να τραυματιστείτε. Οδηγείτε το καλώδιο πάντοτε έτσι, ώστε να μην μπορεί να βρεθεί ποτέ στην περιοχή βάρδιας και κουρέματος.
- Οδηγείτε το μηχάνημα μόνο σε ταχύτητα βηματισμού.



Προσοχή Ζημιές στο μηχάνημα.

- Πέτρες, παραπεταμένα κλαδιά ή παρόμοια αντικείμενα μπορεί να οδηγήσουν σε ζημιές στο μηχάνημα και στον τρόπο λειτουργίας. Πριν από κάθε χρήση, απομακρύνετε στερεά αντικείμενα από την περιοχή εργασίας.
- Χρησιμοποιείτε το μηχάνημα μόνον, όταν αυτό βρίσκεται σε άριστη κατάσταση. Πριν από κάθε λειτουργία κάνετε οπτικό έλεγχο. Ελέγχετε ιδιαίτερα τις διατάξεις ασφαλείας, τα ηλεκτρικά στοιχεία χειρισμού, τα ηλεκτροφόρα καλώδια και τις κοχλιοσυνδέσεις για ζημιές και σταθερή εφαρμογή. Αντικαθιστάτε τα ελαττωματικά μέρη πριν τη θέση του μηχανήματος σε λειτουργία.



Διάρκειες λειτουργίας

Τηρείτε τους εθνικούς/δημοτικούς κανονισμούς ωρών λειτουργίας (αν χρειάζεται, ρωτήστε σχετικά την αρμόδια υπηρεσία).



Ενδείξεις πλευρών

Όταν πρόκειται για ενδείξεις πλευρών του μηχανήματος (π.χ. αριστερά, δεξιά) παίρνουμε σαν βάση την κατεύθυνση πορείας του μηχανήματος από τη θέση του μοχλού πορείας.

1. Τοποθέτηση του συστήματος συλλογής χλόης

Εικόνα 2

- Σηκώνετε το κλαπέτο εξόδου και κρεμάτε στο σύστημα συλλογής χλόης.

2. Ρύθμιση του ύψους κοπής

Εικόνα 3

Ρυθμίζετε κατά βούληση το ύψος κοπής της χλόης.

Δυνατότητα ρύθμισης (ανάλογα με το μοντέλο) από περ. 3 cm έως 9 cm το πολύ.



Υπόδειξη

Σε μηχανήματα με ξεχωριστή ρύθμιση τροχών ρυθμίστε όλους τους τροχούς στο ίδιο ύψος.

Μοντέλο A:

- Ξεβιδώνετε τους τροχούς και τους φέρνετε στην αντίστοιχη ρύθμιση ύψους.

Μοντέλο B:

- Τραβάτε το αφτί και το κουμπώνετε στην επιθυμητή θέση.

Μοντέλο C:

- Σπρώχνετε τον μοχλό της κεντρικής ρύθμισης ύψους προς τα εμπρός ή προς τα πίσω και τον κουμπώνετε στην επιθυμητή θέση.

Μοντέλο D:

- Πιέζετε την ασφάλιση και ταυτόχρονα τραβώντας ή πιέζοντας τη χειρολαβή/τον μοχλό ρυθμίζετε το επιθυμητό ύψος. Κατά την ελευθέρωση η ασφάλιση κουμπώνει την επιλεγμένη ρύθμιση.

Μοντέλο E:

- Τραβάτε τον τροχό προς τα εμπρός και τον κουμπώνετε στην επιθυμητή θέση.

3. Τροφοδοτικό καλώδιο

Εικόνα 4

- Στερεώνετε το τροφοδοτικό καλώδιο στην ανακούφιση έλξης του καλωδίου.
- Βάλτε το τροφοδοτικό καλώδιο πρώτα στον συνδυασμό διακόπτη/φιν στο μηχάνημα και μετά σε πρίζα 230 V.

4. Εκκίνηση κινητήρα



Κίνδυνος

Κρατάτε τα χέρια και τα πόδια σας μακριά από τον μηχανισμό κοπής.



Προσοχή

- Μη γέρνετε το μηχάνημα κατά την εκκίνηση.
- Στην προσπάθεια να εκκινήσετε το μηχάνημα σε υψηλή χλόη, μπορεί να υπερθερμανθεί ο κινητήρας και να υποστεί ζημιά.

Εικόνα 5

- Παρκάρετε το μηχάνημα σε επίπεδη επιφάνεια με κατά το δυνατόν κοντή ή λίγη χλόη.
- Βρισκόμενοι πίσω από το μηχάνημα – πιέζετε το κουμπί ασφαλίσης και το κρατάτε πατημένο.
- Τραβήξτε το τόξο ασφαλείας και κρατήστε το, αφήστε ελεύθερο το κουμπί ασφαλίσης.

Ο κινητήρας και το εργαλείο κοπής ξεκινούν. Μπορείτε να αρχίσετε με την εργασία.

5. Θέση της τροχοκίνησης σε και εκτός λειτουργίας

(μόνο σε μηχανήματα με τροχοκίνηση)

Εικόνα 9

Θέση της τροχοκίνησης σε λειτουργία  :

- Τραβάτε τον μοχλό και κρατήστε τον.

Θέση της τροχοκίνησης εκτός λειτουργίας  :

- Αφήστε τον μοχλό ελεύθερο.

6. Σταμάτημα του κινητήρα

- Αφήνετε το τόξο ασφαλείας ελεύθερο.

Ο κινητήρας και ο μηχανισμός κοπής σταματούν μετά από σύντομο χρόνο.

7. Αφαίρεση και άδειασμα του συστήματος συλλογής χλόης**Εικόνα 2**

Όταν παραμένει κομμένη χλόη στο έδαφος ή η ένδειξη της στάθμης πλήρωσης (προαιρετικά, Εικόνα 10), ότι το καλάθι έχει γεμίσει:

- Αφήστε το τόξο ασφαλείας ελεύθερο και περιμένετε, μέχρι να ακινητοποιηθεί ο κινητήρας.
- Σηκώνετε το κλαπέτο εξόδου και ξεκρεμάτε το σύστημα συλλογής χλόης.
- Αδειάζετε το περιεχόμενο.

8. Εργασία χωρίς σύστημα συλλογής χλόης

Όταν αφαιρείτε το σύστημα συλλογής χλόης, το κλαπέτο εξόδου στρέφεται προς τα κάτω. Κατά την εργασία χωρίς σύστημα συλλογής χλόης η κομμένη χλόη εξέρχεται απευθείας προς τα κάτω.

9. Μετατροπή για το γύλισμα ή κύλισμα της χλόης

(μόνο για μηχανήματα με εξαρτήματα γυρίσματος ή κυλίσματος χλόης/προαιρετικά).

Μηχανήματα με έξοδο στο οπίσθιο μέρος:

Εικόνα 7A

- Ανασηκώνετε το κλαπέτο εξόδου.
- Αφαίρεση του συστήματος συλλογής χλόης.
- Τοποθέτηση της σφήνας γυρίσματος ή κυλίσματος χλόης (ανάλογα με το μοντέλο).
- Κατεβάζετε το κλαπέτο εξόδου.

 Υπόδειξη

Τα μοντέλα με ενσωματωμένη λειτουργία κύλισης δεν χρειάζονται ξεχωριστό σφηνοειδές εξάρτημα κύλισης – τη λειτουργία αυτή αναλαμβάνει ένα ειδικά μορφωμένο κλαπέτο στο οπίσθιο μέρος (εικόνα 7B).

Μηχανήματα με πλευρική έξοδο:

- Αφαιρέστε την πλευρική έξοδο – η προστασία πρόσπτωσης/το κλείθρο κύλισης κλείνει αυτόματα (εικόνα 8A).

10. Μετατροπή μηχανημάτων με πλευρική έξοδο

(ανάλογα με την παραλλαγή)

- Όταν υπάρχει: Αφαιρέστε την περισυλλογή χλόης και κατεβάστε το κλαπέτο της οπίσθιας εξόδου.
- Ανασηκώστε την προστασία πρόσπτωσης/το κλείθρο κύλισης και συναρμολογήστε την πλευρική έξοδο (Εικόνα 8B).

11. Μετά το τέλος της εργασίας

- Αδειάστε το σύστημα συλλογής χλόης.
- Βγάλτε το φιν από την πρίζα και από το μηχάνημα.
- Αφήνετε τον κινητήρα να κρυώσει (περ. 30 λεπτά), πριν τον καθαρισμό, τη συντήρηση, την αποθήκευση ή την μακρόχρονη ακινητοποίηση του μηχανήματος.

Συμβουλές για την περιποίηση της χλόης**Κούρεμα**

Η χλόη αποτελείται από διάφορα είδη χορταριών. Αν την κουρεύετε συχνά, τότε ευνοείται περισσότερο η ανάπτυξη χορταριών με ισχυρό ρίζωμα, τα οποία σχηματίζουν μία σκληρή κρούστα με το έδαφος. Αν την κουρεύετε σπάνια, τότε αναπτύσσονται καλύτερα χορτάρια με ψηλή καλαμιά και άλλα αγριόχορτα (π.χ. τριφύλλι, αστρολούλουδο).

Το κανονικό ύψος της χλόης κυμαίνεται μεταξύ 4 και 5 cm περίπου. Το ύψος της χλόης που κόβεται κατά το κούρεμα θα πρέπει να αντιστοιχεί περ. στο $\frac{1}{3}$ του συνολικού ύψους, δηλαδή σε 7–8 cm κόβετε στο κανονικό ύψος. Μην κουρεύετε τη χλόη κάτω από ύψος 4 cm, διότι σε περίοδο ξηρασίας καταστρέφεται η κρούστα με το ρίζωμα.

Κουρεύετε τη χλόη, η οποία έχει αναπτυχθεί και ψηλώσει πολύ (π.χ. μετά τις διακοπές), σταδιακά μέχρι το κανονικό ύψος.

Κατά το κούρεμα της χλόης δουλεύετε έτσι, ώστε οι λωρίδες κοπής να αλληλοεπικαλύπτονται πάντοτε για λίγο.

Γύρισμα ή "κύλισμα" της χλόης (με το εξάρτημα)

Κατά το κούρεμα η χλόη κόβεται σε μικρά κομμάτια (περ. 1 cm) και παραμένει επάνω στο έδαφος. Έτσι παραμένουν στη χλόη πολλά θρεπτικά συστατικά. Για ένα καλό αποτέλεσμα η χλόη πρέπει να διατηρείται χαμηλή, βλ. επίσης και στην παράγραφο "Κούρεμα". Για το γύρισμα ή "κύλισμα" της χλόης προσέχετε τις ακόλουθες υποδείξεις:

- Μην κουρεύετε βρεγμένη χλόη.
- Μην κουρεύετε περισσότερο από 2 cm το πολύ του συνολικού μήκους της χλόης.
- Οδηγείτε αργά.
- Καθαρίζετε τακτικά τον μηχανισμό κοπής.

Μεταφορά

Κίνδυνος

Πριν τη μεταφορά επάνω ή μέσα σε όχημα: σβήνετε τον κινητήρα και αφαιρείτε το τροφοδοτικό καλώδιο. Αφήνετε τον κινητήρα να κρυώσει (περ. 30 λεπτά). Σε περίπτωση μεταφοράς του μηχανήματος επάνω ή μέσα σε ένα όχημα ασφαλιζετε το επαρκώς από αθέλητη μετατόπιση. Πριν το ανασήκωμα ή τη μεταφορά του μηχανήματος βγάζετε το φιν από την πρίζα. Για να κινήσετε το μηχάνημα πάνω από επιφάνειες, όπως π.χ. πεζοδρόμια ή αυλές, σβήνετε προηγουμένως τον κινητήρα.

Προσοχή

Μη μαγκώνετε και μην τσακίζετε το καλώδιο μεταξύ του κινητήρα και του συνδυασμού διακόπτη/φιν.

Εικόνα 6

- Για την ευκολότερη αποθήκευση με οικονομία χώρου μπορείτε να διπλώσετε το κοντάρι οδήγησης.

Συντήρηση / Καθαρισμός

Κίνδυνος

Για προστασία από τραυματισμούς πριν από όλες τις εργασίες στο μηχάνημα

- σταματάτε τον κινητήρα,
- περιμένετε, μέχρι να ακινητοποιηθούν τελείως όλα τα κινούμενα μέρη,
- βγάζετε το φιν από την πρίζα,
- αφήνετε τον κινητήρα να κρυώσει (περ. 30 λεπτά).

Περιμένετε

Κίνδυνος

Για προστασία από τραυματισμούς από τον μηχανισμό κοπής απευθύνεστε για όλες τις εργασίες, όπως αλλαγή ή τρόχισμα του μαχαριού κοπής, μόνο σε εξειδικευμένο συνεργείο (απαιτούνται ειδικά εργαλεία).

Πριν από κάθε λειτουργία

- Ελέγχετε το τροφοδοτικό καλώδιο.
- Ελέγχετε τις κοχλιοσυνδέσεις για καλή εφαρμογή.
- Ελέγχετε τις διατάξεις ασφαλείας.
- Έλεγχος του μηχανήματος – βλ. "Πριν την εργασία με το μηχάνημα".

Ελέγχετε το σημείο εμπλοκής της ζεύξης:

(μόνο σε μηχανήματα με τροχοκίνηση)

- Με αναμμένον τον κινητήρα και απενεργοποιημένη την τροχοκίνηση το μηχάνημα δεν επιτρέπεται να κινείται προς τα εμπρός.
- Με αναμμένον τον κινητήρα και ενεργοποιημένη την τροχοκίνηση το μηχάνημα πρέπει να κινείται προς τα εμπρός.
- Αν χρειάζεται, ρυθμίζετε το σημείο εμπλοκής με τον τροχίσκο/παξιμάδι ρύθμισης στον μοχλό τροχοκίνησης ή το συρματόσκοινο.

Μία φορά κάθε σεζόν

- Γρασάρετε τα σημεία των αρθρώσεων και τα ελατήρια περιστροφής στο κλαπέτο εξόδου.
- Αναθέσατε στο τέλος της σεζόν τον έλεγχο και τη συντήρηση του μηχανήματος σε ένα εξειδικευμένο συνεργείο.

Καθαρισμός

Προσοχή

- Μην πλένετε το μηχάνημα με νερό, γιατί διαφορετικά μπορούν να πάθουν ζημιά τα ηλεκτρικά μέρη.
- Καθαρίζετε το μηχάνημα μετά από κάθε λειτουργία. Ένα μηχάνημα που δεν έχει καθαριστεί οδηγεί σε ζημιές υλικού και λειτουργικές βλάβες.

Καθάρισμα του συστήματος συλλογής χλόης

Ευκολότερος είναι ο καθαρισμός αμέσως μετά το κούρεμα.

- Αφαιρείτε και αδειάζετε το σύστημα συλλογής χλόης.
- Το σύστημα συλλογής χλόης μπορεί να καθαριστεί με μια ισχυρή ριπή νερού του λάστιχου νερού του κήπου.
- Αφήνετε το σύστημα συλλογής χλόης να στεγνώσει εντελώς πριν από την επόμενη χρησιμοποίησή του.

Καθαρισμός κουρευτικού

Κίνδυνος

Κατά την εργασία στο μηχανισμό κοπής υπάρχει κίνδυνος να τραυματιστείτε. Φοράτε γάντια εργασίας για τη δική σας προστασία. Καθαρίζετε το μηχάνημα κατά το δυνατόν αμέσως μετά το κούρεμα.

- Γέρνετε το μηχάνημα στο πλάι,
- καθαρίζετε το θάλαμο κοπής και το κλαπέτο εξόδου με μια βούρτσα, μια σκούπα ή ένα μάκτρο,
- ετήνετε το μηχάνημα στις ρόδες του και καθαρίζετε όλα τα εμφανή κατάλοιπα χόρτου και βρωμιάς.

Μακρόχρονη θέση εκτός λειτουργίας



Προσοχή

Ζημιές υλικού στο μηχάνημα

Αποθηκεύετε το μηχάνημα με κρύο κινητήρα μόνο σε καθαρούς και στεγνούς χώρους.

Σε περίπτωση μακροχρόνιας αποθήκευσης, π.χ. τον χειμώνα, προστατεύετε το μηχάνημα οπωσδήποτε από τη σκουριά.

Μετά το τέλος της σεζόν ή όταν το μηχάνημα δεν πρόκειται να χρησιμοποιηθεί για διάστημα μεγαλύτερο από ένα μήνα,

- Καθαρίζετε το μηχάνημα και το σύστημα συλλογής χλόης.
- Για προστασία από τη σκουριά σκουπίζετε όλα τα μεταλλικά μέρη με ένα λαδωμένο πανί (λάδι χωρίς ρητίνη) ή ψεκάζετε με λάδι ψεκασμού.

Εγγύηση

Σε κάθε χώρα ισχύουν οι όροι εγγύησης που εκδόθηκαν από την εταιρία μας ή από τον εισαγωγέα. Βλάβες επιδιορθώνουμε στο μηχάνημά σας δωρεάν στα πλαίσια της εγγύησης, εφόσον η αιτία θα είναι ελάττωμα υλικού ή σφάλμα κατασκευής. Σε περίπτωση παροχής εγγύησης απευθύνεστε στο κατάστημα, από το οποίο αγοράσατε το μηχάνημα, ή στο πλησιέστερο υποκατάστημά μας.

Αναζήτηση και αντιμετώπιση βλαβών

Βλάβες στη λειτουργία του κουρευτικού σας έχουν συχνά απλές αιτίες, τις οποίες θα πρέπει να γνωρίζετε και εν μέρει να μπορείτε να τις αντιμετωπίζετε οι ίδιοι. Σε περίπτωση αμφιβολιών ευχαρίστως θα σας βοηθήσει με συμβουλές και στην πράξη ο προμηθευτής σας ή ένα εξειδικευμένο συνεργείο.

Πρόβλημα	Πιθανή(ές) αιτία(ες)	Αντιμετώπιση
Ο κινητήρας δεν τίθεται σε λειτουργία.	Μη συνδεδεμένο ή χαλασμένο τροφοδοτικό καλώδιο.	Ελέγξτε το καλώδιο, αν χρειάζεται να αντικατασταθεί ή να επισκευαστεί από τον ειδικό.
	Υπερφορτωμένη ασφάλεια στον πίνακα του σπιτιού.	Ενεργοποιήστε την ασφάλεια, χρησιμοποιήστε ενδεχομένως ισχυρότερα ασφαλισμένη οικιακή σύνδεση ή απευθυνθείτε στον ειδικό για την εγκατάσταση ισχυρότερης ασφάλειας.
	Χαλασμένος συνδυασμός διακόπτη/φίς.	Απευθυνθείτε σε εξειδικευμένο συνεργείο για επισκευή.
Ο κινητήρας κάνει θόρυβο, αλλά δεν λειτουργεί.	Το κουρευτικό βρίσκεται πάνω σε ψηλό χόρτο.	Παρκάρετε το κουρευτικό μηχάνημα σε επιφάνεια με κοντό χόρτο.
	Μαχαίρια μπλοκαρισμένα.	Βγάλτε το φίς από την πρίζα, αφαιρέστε ό,τι μπλοκάρει το εργαλείο.

Πρόβλημα	Πιθανή(ές) αιτία(ες)	Αντιμετώπιση
Ο κινητήρας σβήνει απότομα.	Το φως έχει βγει ή είναι μόνο χαλαρά μέσα στην πρίζα.	Ελέγξτε το καλώδιο, διασφαλίστε, ότι αυτό έχει αναρτηθεί στην εκτόνωση έλξης καλωδίου, ξαναβάλτε το φως μέσα στην πρίζα.
	Η προστασία υπερφόρτωσης έχει απενεργοποιήσει το μηχάνημα (ανάλογα με το μοντέλο).	Βγάξτε το φως από την πρίζα, αφαιρείτε ό,τι έχει βουλώσει την έξοδο, περιμένετε περ. 30 λεπτά, θέτετε το μηχάνημα ξανά σε λειτουργία.
Ασυνήθιστοι θόρυβοι (θόρυβοι, κρότοι, κροτάλισμα).	Χαλαρές βίδες, παξιμάδια ή άλλα εξαρτήματα στερέωσης.	Στερεώστε τα μέρη, αν παραμείνουν οι θόρυβοι: Απευθυνθείτε σε εξειδικευμένο συνεργείο.
Ισχυροί κραδασμοί.	Κατεστραμμένος άξονας μαχαιριού ή χαλασμένο μαχαίρι κοπής.	Θέτετε το μηχάνημα αμέσως εκτός λειτουργίας. Αναθέτετε σε εξειδικευμένο συνεργείο την αλλαγή των χαλασμένων μερών.
Ακάθαρτο καλάθι συλλογής.	Χαλασμένος τραπεζοειδής μάντας ή αντίστοιχα χαλασμένη μετάδοση κίνησης.	Σβήνετε τον κινητήρα, καθαρίζετε τις σχισμές αερισμού στο σύστημα συλλογής χλόης.
Η κοπή δεν είναι καθαρή ή ο αριθμός στροφών πέφτει.	Χόρτο πολύ μακρύ.	Ρυθμίζετε μεγαλύτερο ύψος κοπής, στην ανάγκη κουρεύετε δύο φορές.
Η χλόη παραμένει στο έδαφος ή το σύστημα περισυλλογής χλόης δεν γεμίζει.	Η χλόη έχει μεγάλη υγρασία.	Αφήνετε τη χλόη να στεγνώσει.
	Βουλωμένη έξοδος.	Βγάξτε το φως από την πρίζα, απομακρύνετε ό,τι έχει βουλώσει το μηχάνημα.
	Τα μαχαίρια είναι στομωμένα.	Απευθυνθείτε σε εξειδικευμένο συνεργείο για την αντικατάσταση ή το τρόχισμα των μαχαιριών.
	Ανεπαρκής ισχύς κινητήρα.	Απενεργοποιείτε το χλοσκοπτικό, αδειάζετε την περισυλλογή χλόης.
	Γεμάτο καλάθι συλλογής.	Απενεργοποιείτε το χλοσκοπτικό, καθαρίζετε τις σχισμές αερισμού στην περισυλλογή χλόης.

Tartalomjegyzék

Az Ön biztonságáért	83
A gép összeszerelése	84
Kezelés	85
Hasznos tanácsok a gyepré- ápolásához	86
Szállítás	87
Karbantartás/ A készülék tisztítása	87
A gép leállítása hosszabb időre	87
Garancia	87
Üzemzavarok felismerése és javítása	88

A típusábra adatai

Tartalékalkatrészek rendelésekor valamint a vevőszolgálat hívásakor ezek az adatok nagyon fontosak a későbbi azonosítás szempontjából. A típusábra a motor közelében található. A típusábrán lévő adatokat vezesse át az alábbi táblázatba.

Ezeket, és a készülékre vonatkozó további adatokat megtalálja az e használati utasítás részét képező, különálló CE konformitási nyilatkozatban.

Képi ábrázolás

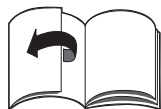

Hajtsa ki a kezelői útmutató elején található ábrákat tartalmazó oldalt. Ebben a kezelési útmutatóban különböző modellek vannak leírva. A képi ábrázolás részleteiben eltérhet a tulajdonában lévő géptől.

Az Ön biztonságáért

A gép helyes használata

Ez a készülék kizárólag arra szolgál – hogy a jelen kezelői útmutatóban leírt módon és biztonsági előírások betartása mellett; – udvarban és szabadidőtelken füvet nyírjon.

Minden más használat nem rendeltetészerűnek minősül. A nem rendeltetészerű használat a garancia elvesztését, és mindennemű gyártói felelősségvállalás kizárását vonja maga után. A felhasználó felel minden olyan kárért, amit harmadik személynek, illetve annak tulajdonában okoz. A készüléken a felhasználó által eszközölt változtatások kizárják a gyártó felelősségét azon károkért, amelyek az ilyen változtatásokból származnak.

A biztonsági és a kezelői utasításokat figyelembe kell venni

Mint ezen gép kezelője, olvassa át gondosan az első használatbavétel előtt ezt az üzemeltetési leírást. Cselekedjen az előírások szerint, a kezelői útmutatót pedig őrizze meg. Sohase engedje meg, hogy gyerekek, vagy olyan személyek használják a gépet, akik jelen kezelői útmutatót nem ismerik.

Tulajdonosváltáskor adja tovább a géppel együtt a kezelői útmutatót.

Általános biztonsági tudnivalók

Ebben a fejezetben általános biztonsági előírások vannak.

Azon figyelmeztetések, amelyek a készülék egyes részeire, funkcióira vagy működésére vonatkoznak, jelen útmutató megfelelő részeiben található.

A munka megkezdése előtt

A készüléket használó személy nem állhat kábító hatású anyagok – például alkohol, drog vagy gyógyszer – hatása alatt.

A készüléket nem kezelheti 16 éven aluli személy – helyi rendelkezések módosíthatják a kezelő korhatárát.

Ez a készülék nem alkalmas arra, hogy korlátozott fizikai és érzékszervi vagy szellemi képességekkel, hiányos tapasztalatokkal és vagy ismeretekkel rendelkező személyek (beleértve a gyermekeket is) működtessék, kivéve, ha egy biztonságukért felelős személy felügyelete alatt állnak, vagy betartják a tőle kapott, a készülék használatával kapcsolatos utasításokat.

A gyermekeket felügyelet alatt kell tartani, hogy ne játszassanak a készülékkel.

A munka megkezdése előtt ismerje meg a készülék teljes felszerelését, valamint azok funkcióit.

A szabadban csak ebből a szempontból engedélyezett és megfelelő jelöléssel ellátott csatlakozókábel használjon, például: H07RN – F 3 x 1,5 mm² (max. 50 m).

A csatlakozókábelek összekötő alkatrészei fröccsenő víz ellen védettek és gumiból készültek, vagy gumival bevontak kell, hogy legyenek.

Mindenegyes használat előtt ellenőrizze, hogy a csatlakozókábelek nem sérültek-e, nem törtek-e meg vagy nincsenek-e összekuszálva.

Ehhez kapcsolja ki a gépet és húzza ki a hálózati dugót.

Csak kifogástalan állapotú csatlakozókábeleteket használjon.

Használat előtt ellenőrizze, – hogy a fűgyűjtő berendezés működik és a kidobólemez megfelelően zár. A megrogódlódott, kopott vagy hiányzó elemeket haladéktalanul pótolni kell.

– ha a vágóeszközök, a rögzítőcsavarok vagy a teljes vágóegység elhasználódott vagy sérült.

A kopott vagy sérült egységeket teljes egészében cseréltesse ki a szakműhelyben, hogy megelőzhessen a készülék kiegyensúlyozatlanságát.

– hogy a motor és a kapcsoló-/csatlakozódugó egység közötti kábel nem sérült-e.

A sérült kábelt azonnal cseréltesse ki egy szakműhelyben.

A pótalkatrészeknek és tartozékoknak meg kell felelniük a gyártó által előírt követelményeknek.

Ezért használjon eredeti vagy a gyártó által jóváhagyott pótalkatrészeket és tartozékokat.

Javításokat kizárólag szakműhelyben végeztesse.

Munka közben

A készülékkel vagy a készüléken végzendő munkához viseljen megfelelő munkaruhát, mint például:

- védőcipőt,
- hosszú nadrágot,
- testre simuló szűk ruházat,
- védőszemüveget.

A készüléket csakis a gyártó által előírt és szállított műszaki állapotában szabad használni.

A gépen végzett minden munkánál

Sérülésekkel szembeni védelem céljából minden, a szóban forgó gépen végzett munka (például karbantartási és beállítási munkák) előtt

- kapcsolja ki a motort,
- várja meg, amíg az összes mozgó alkatrész teljesen leállt,
- húzza ki a hálózati dugót,
- hagyja lehűlni a motort (kb. 30 percig).

A munka végeztével

Mindig húzza ki a csatlakozó dugót, mielőtt elhagyja a gépet.

Biztonsági berendezések

1. ábra

Veszély

Soha ne használja a készüléket megrongálódott biztonsági berendezésekkel vagy biztonsági berendezések nélkül.

Biztonsági kengyel (1)

A biztonsági kengyel az Ön biztonságát szolgálja, szükség esetén a motort és a vágókészüléket azonnal leállítja.

Nem szabad megkísérelni a funkciójának a kikapcsolását.

Kidobólemezt (2) vagy terelőlap (3)

A kidobólemez vagy a terelőlap megóvja Önt attól, hogy a vágómű vagy a kidobott szilárd tárgyak sérülést okozzanak. A készüléket csakis kidobólemezzel vagy terelőlappal szabad üzemeltetni.

Szimbólumok a gépen

A készüléken különböző, ragasztott címkéken feltüntetett szimbólumok láthatók. Jelmagyarázat:



Figyelem! Az üzembe helyezés előtt olvassa el a használati utasítást!

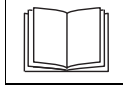

Ne engedjen senkit a veszélyzónába!



A vágószerszámokkal kapcsolatos munkák előtt húzza ki a hálózati csatlakozódugót!

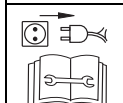

Óvja a végtagjait: tartsa őket távol a vágóberendezésektől!



Agép beállítása vagy tisztítása előtt, illetve a csatlakozókábel összekuszálódásának vagy sérülésének ellenőrzése előtt kapcsolja ki a gépet és húzza ki a hálózati dugót. A csatlakozókábelt tartsa távol a szerszámoktól.



Tartsa távol a csatlakozóvezetékét a vágószerszámoktól!



Ne tegye a kezeit, és/vagy a lábait soha sem forgó részek közelébe.



A készüléken a szimbólumok legyenek mindig olvashatóak.

Szimbólumok az útmutatóban

Jelen útmutatóban olyan szimbólumokat használtunk, amelyek a veszélyre figyelmeztetnek vagy fontos tudnivalókra hívják fel a figyelmet. Jelmagyarázat:

Veszély

Olyan veszélyekre figyelmeztet, amelyek a leírt tevékenységgel összefüggésben merülhetnek fel és személyi sérülést okozhatnak.

Figyelem

Olyan veszélyekre figyelmeztet, amelyek a leírt tevékenységgel összefüggésben merülhetnek fel, és a készülék károsodását okozhatják.

Megjegyzés

Fontos információkat és alkalmazási ötleteket jelöl.

Hulladékkezelési utasítás

A keletkező csomagolási hulladékokat, a régi gépet stb. a helyi előírásoknak megfelelően kell ártalmatlanítani.



Az elhasznált elektromos készülékek értékes anyagok, ezért nem valók a háztartási hulladékok közé!

Ezért arra kérnénk, hogy támogasson minket aktív hozzájárulásával a nyersanyagforrások kímélésében és a környezetvédelemben, és ezt a készüléket adja le az Ön közelében található átvevőhelyek egyikénél – amennyiben van ilyen.

A gép összeszerelése

A mellékletként lapon bemutatjuk Önnek, hogy néhány lépésben miként szerelje össze gépét és hogyan tegye azt üzemkészsé.

Kezelés

Áramütésveszély

- Hálózati dugaszoló aljzatánál alkalmazzon személyi védőkapcsolót (= legfeljebb 30 mA kioldási áramú hibaáram védőkapcsolót).
- Amennyiben fűnyírás közben átvágja a kábelt, élet- vagy sérülésveszély áll fenn. Apró lépésekkel lassan távolodjék el a géptől. Húzza ki a csatlakozódugót a dugaszoló aljzathoz. Ügyeljen arra, hogy a fűnyírás közben a csatlakozókábel soha ne kerüljön a vágási területre.

Baleset

- Személyek, különösen gyermekek, vagy állatok nem tartózkodhatnak a működő fűnyíró közelében. Sérülésveszély a kidobott kövek vagy egyéb tárgyak révén.

Meredek lejtő

- A készüléket csak lépésben vezesse.
- Legyen különösen óvatos ha hátrafelé kaszál a készülékkel és ha a készüléket maga felé húzza.
- Meredek lejtőn történő fűnyírásakor a készülék felborulhat és megsebesítheti Önt. Mindig a lejtőre merőlegesen nyírja a fűvet, soha sem hegy- vagy lejtmenetben. Ne használja a készüléket 20%-nál nagyobb dőlésszögű lejtőn.
- Legyen különösen óvatos, ha menetirányt vált és ügyeljen arra, hogy mindig stabilan álljon, különösen a lejtős területeken.
- A határterületek közelében fennállhat a sérülés veszélye. A párkányok, kerítések vagy meredek részsűk közelében dolgozni veszélyes. Fűnyírásakor tartsa meg a biztonságos távolságot ezektől.
- Nedves fű nyírásakor a csökkent súrlódás miatt a készülék megcsúszhat és Önt feldöntheti. Csak száraz fűnyíróval dolgozzon.
- Csak napvilágnál vagy jó mester-séges megvilágításnál dolgozzon.

Sérülés

- A vezetőkorlát által biztosított biztonsági távolságot a járó szerszámtól mindig tartsa be.
 - A kezelőszemély munkaterülete a használat során a vezetőkar mögött található.
 - Soha ne dugja a kezét vagy a lábát a forgó elemek alá.
 - Állítsa le a motort, ha a gépet oldalára kell billenteni vagy ha áthelyezi egy nem füves területre.
 - Soha ne emelje vagy húzza a készüléket, ha a motor jár. Előbb húzza ki a hálózati dugót a dugaszoló aljzathoz.
 - Állítsa le a motort és húzza ki a hálózati csatlakozódugót, ha a motor blokkolását vagy a kidobócsatorna eltömődését szünteti meg, vagy mielőtt ellenőrzi, beállítja és tisztítja a berendezést, illetve ha munkát végez a gépen.
 - A fűgyűjtő levételek a kicsapódó fűszálak vagy egyéb kidobódó tárgyak megsebesíthetik Önt vagy másokat. Soha ne járó motornál üritse ki a fűgyűjtőt. Ehhez kapcsolja le a gépet.
 - Ellenőrizze a terepet, mielőtt a készülékkel dolgozni kezdene, és távolítsa el minden olyan tárgyat, amelyet a készülék befoghat, illetve kidobhat.
 - Ne használja a gépet rossz időjárási körülmények között, például esőben vagy zivatarban.
 - Ha a vágómű idegen testet (pl. követ) talál el, vagy ha a gép szokatlanul rezegni kezd: Azonnal állítsa le a motort és húzza ki a hálózati csatlakozódugót. Vizsgálja meg a pázsitnyírógépet és ha az károsodott, vigye el szerelőhöz.
 - Sarlós nyírásakor soha ne álljon a fűkidobó nyílások elé.
- ### Megbotlás
- A gép megfordítása közben megbotolhat a csatlakozókábelben és megsérülhet. Mindig úgy vezesse a kábelt, hogy az soha ne kerülhessen a közlekedési- és vágási területre.
 - A készüléket csak lépésben vezesse.



Figyelem

A készülék károsodásai

- Kövek, leesett ágak és hasonló tárgyak a készülékben kárt okozhatnak, és annak működőképességét veszélyeztetik. Minden használat előtt távolítsa el a szilárd hulladékokat a munkaterületről.
- A készüléket csak kifogástalan állapotában szabad üzemeltetni. Minden egyes használat előtt szemrevételezze a készüléket. Különös gondossággal ellenőrizze a biztonsági berendezések, elektromos kezelőelemek, áramvezető kábelek és csavarkötések sérüléseit és biztonságos, stabil helyzetét. A károsodott alkatrészeket cserélje ki üzembe helyezés előtt.



Üzemeltetési idő

Tartsa be a megfelelő nemzeti/helyi előírásokat a használat idejére vonatkozóan (adott esetben érdeklődjön az illetékes hatóságnál).



Irány megadása

A készülék irányának megadásánál (például balra, jobbra) mindig a készüléknek a munkairányát vegye figyelembe, a kormányrúd felől nézve.

1. A fűgyűjtőt akassza a helyére

2. ábra

- A kidobólemezt emelje fel, és a fűgyűjtőt akassza be.

2. A vágási magasság beállítása

3. ábra

A fű vágásának magasságát állítsa be a kívánt értékre. Lehetséges beállítások (modelltől függően) kb. 3 cm-től max. 9 cm-ig.



Megjegyzés

Azoknál a gépeknél, amelyeken a kerekeket külön be lehet állítani, állítsa a kerekeket azonos magasságra.

A modell:

- Csavarozza le, majd állítsa be kívánt magasságra a kerekeket.

B modell:

- A hevedert húzza meg, és rögzítse a kívánt helyzetben.

C modell:

- A központi magasságszabályozás kapcsolókarját tolja előre vagy hátra, a kívánt helyzetében rögzítse.

D modell:

- Működtesse a reteszológombot és ezzel egyidejűleg a markolat/kar meghúzásával vagy lenyomásával állítsa be a kívánt magasságot. A reteszológomb elengedésével automatikusan rögzül a kiválasztott magasság.

E modell:

- Húzza előre a kereket és pattintsza be a kívánt helyzetben.

3. Csatlakozókábel

4. ábra

- Rögzítse a csatlakozókábelt a kábelre ható húzóerő tehermentesítőjéhez.
- Dugja a csatlakozó dugót először a gépen levő kapcsoló-/ csatlakozódugó egységbe és azután egy 230 V-os dugaszoló aljzatba.

4. Motor indítása

Veszély

Tartsa távol a kezét és lábát a vágóműtől.

Figyelem

- A készüléket az indításkor nem szabad megdönteni.
- A motor túlmelegedhet és károsodhat, ha a gépet magas fűben kísérel meg elindítani.

5. ábra

- A készüléket lehetőleg rövid vagy kevés fűvel benőtt sík terepen kell beállítani.
- A gép mögé állva nyomja meg a reteszológombot és tartsa szorosan.
- Húzza meg a biztonsági reteszt és tartsa így, engedje ki a rögzítőgombot.

A motor és a vágómű jár.

Elkezdheti a munkát.

5. A kerékmeghajtás be- és kikapcsolása

(csak a kerékmeghajtásos készülékeknél)

9. ábra

A kerékmeghajtás bekapcsolása



- A kart húzni és megtartani.

A kerékmeghajtás kikapcsolása



- A kart visszaengedni.

6. Motor leállítása

- A biztonsági kengyelt elengedni. A motor és a vágómű rövid idő múlva teljesen leáll.

7. A fűgyűjtőt levenni és kiüríteni

2. ábra

Ha a levágott fű a talajon marad vagy a töltési szintjelző (opcionális, 10. ábra) azt jelzi ki, hogy a kosár megtelt:

- Engedje el a biztonsági reteszt és várja meg, amíg a motor leáll.
- A kidobólemezt vegye le és a fűgyűjtőt akassza ki.
- A tartalmát ürítse ki.

8. Munkavégzés fűgyűjtő nélkül

Amikor leveszi a fűgyűjtőt, a kidobólemezt lecsapódik. Ha fűgyűjtő nélkül dolgozik, a kidobólemez a levágott fűvet egyenesen lefelé dobja.

9. Átszerelés a takaráshoz

(csak az opcionális mulcsozó tartozékkal felszerelt gépekhez).

Hátsó kidobós gépek:

7A ábra

- Kidobólemezt megemelni.
- A fűgyűjtőt levenni.
- Helyezze be a mulcsozó éket (modelltől függően).
- A kidobólemezt leengedni.

Megjegyzés

Beépített aprító funkcióval rendelkező gépekhez nincs szükség külön mulcsozó ékre: ezt a funkciót a speciális kialakítású hátsó fedél veszi át (7B ábra).

Oldalkidobós gépek:

- Távolítsa el az oldalkidobót – az ütköző/zárórész automatikusan bezárul (8A ábra).

10. Gép átszerelése oldalsó kidobásra

(kivételtől függően)

- Ha rendelkezésre áll: Vegye le a fűfelfogót és engedje le a hátsó kidobónyílás fedelét.
- Emelje meg kissé az ütközőt/zárórészt és szerelje fel az oldalkidobót (8B ábra).

11. A munka végeztével

- A fűgyűjtőt ürítse ki.
- Húzza ki a hálózati dugót a gépből és a dugaszoló aljzattól.
- Hagyja lehűlni a motort (kb. 30 percig), mielőtt megtisztítja, karbantartja, tárolja vagy leállítja a gépet.

Hasznos tanácsok a gypep ápolásához

Nyírás

A gypep különféle fűfajtákat tartalmaz. Ha Ön gyakran nyírja a fűvet, a vastagabb, erősebb fűfélék nőnek, amelyeknek erős a gyökerük, és összefüggő gypeszönyeget alkotnak.

Ha Ön ritkán nyírja a fűvet, a hosszú, vékony szárú fűfélék és vad lágyszárúak (például here, százsorszép) kerülnek túlsúlyba.

A gypep normál magassága mintegy 4–5 cm. A fűvet a fű teljes magasságának csak $\frac{1}{3}$ -ra nyírja; vagyis 7–8 cm magas fűvet vágjon normál magasságra. A gypepet lehetőleg ne vágja 4 cm-nél rövidebbre, mert száraz időben károsodik a gypepföld. A magasra nőtt fűvet (például pihenőszabadság után) szakaszosan vágja vissza normál magasságúra. Fűnyírásakor a vágási nyomok mindig fedjék egymást valamelyest.

Aprítás (tartozékokkal)

A fűvet egészen kis (körülbelül 1 cm-es) darabkákban vágja le, és a földön hagyja. Így a gypep számára számos tápanyag helyben marad.

Az optimális eredmény eléréséhez a fűnek állandóan rövidnek kell lennie, lásd még a „Fűnyírás” fejezetet.

Aprításkor vegye figyelembe az alábbi tudnivalókat:

- Ne nyírjon nedves fűvet.
- A levágott fű teljes hossza nem lehet hosszabb 2 cm-nél.
- Lassan haladjon.
- A vágóművet rendszeresen tisztítani kell.

Szállítás

Veszély

Járműre felállítás vagy járművön történő szállítás előtt: Kapcsolja ki a motort és távolítsa el a csatlakozó kábelt. Hagyja lehűlni a motort (kb. 30 percig).

Szállításkor a készüléket rögzítse a járművön vagy járműben, a véletlen megcsúszást megelőzése végett. A gép megemelése vagy szállítása előtt húzza ki a hálózati dugót. A gép járdán vagy koccsibeállón át történő mozgatásához először kapcsolja ki a motort.

Figyelem

A motor és a csatlakozó-/csatlakozó-dugó egység közötti kábelt ne csiptesse be, és ne törje meg.

6. ábra

- A könnyebb elhelyezés végett a készülék kormányrúdja lehajtható.

Karbantartás/A készülék tisztítása

Veszély

A sérülések elkerülése végett, a készüléken végzendő bármilyen munka előtt

- kapcsolja ki a motort,
- várja meg, amíg az összes mozgó alkatrész teljesen leállt,
- húzza ki a hálózati dugót,
- hagyja lehűlni a motort (kb. 30 percig).

Karbantartás

Veszély

A vágómű által okozható sérülések megelőzése végett minden munkálattal, mint például a kések cseréje vagy élezése, csakis szakműhelyben végeztessen el (Speciális szerszámok szükségesek).

Az üzemeltetés megkezdése előtti teendők

- Ellenőrizze a csatlakozókábelt.
- Ellenőrizze a csavarkötések stabilitását.
- Ellenőrizze a biztonsági berendezéseket.
- Ellenőrizze a gépet – lásd a „A géppel végzett munka előtt” c. szakaszt.

A tengelykapcsoló kapcsolódását ellenőrizze:

(csak a kerékmeghajtásos készülékeknél)

- Járó motornál, kikapcsolt kerékmeghajtásnál a készüléknek nem szabad haladó mozgást végeznie.
- Járó motornál és bekapcsolt kerékmeghajtásnál a készüléknek előre kell haladnia.
- Szükség esetén a kerékhajtás karján vagy a bowdenhuzalon levő recézett állítócsavarral/állítóanyával állítsa be a kapcsolódási pontot.

Szezononként egyszer

- Kenje le a csuklópontokat és a pálcáruagót a kidobónyílás fedélnél.
- A szezon végén a készüléket szakműhelyben vizsgáltsa át és végeztesse el a karbantartást.

A készülék tisztítása

Figyelem

- Ne fröcskölje le a gépet vízzel, mivel így az elektromos alkatrészek megrongálódhatnak.
- Tisztítsa meg a készüléket minden használat után.
A tisztítatlan készülék anyaga és működése károsodik.

A fűgyűjtő tisztítása

Legegyszerűbb közvetlenül a fűnyírás után tisztítani.

- A fűgyűjtőt vegye le és ürítse ki.
- A fűgyűjtő erős vízszaggárral (kerti csap) kitisztítható.
- A fűgyűjtőt a következő használat előtt alaposan meg kell szárítani.

A vágómű tisztítása

Veszély

A vágóművel történő munkavégzés során megsérülhet.

Használjon védőkesztyűt.

Tisztítsa meg a készüléket, lehetőleg mindig közvetlenül a használat után.

- Billentse oldalára a gépet,
- A vágóművet és a kidobólemezt tisztítsa kefével, kissőprűvel vagy törölruhával,
- állítsa a készüléket a kerekeire, és a látható fűmaradványokat és szennyeződésekét távolítsa el.

A gép leállítása hosszabb időre

Figyelem

Anyagkárosodások a készülékben
A készüléket (miután lehűlt a motor) kizárólag tiszta és száraz helyen tárolja. Hosszabb tárolás esetén mindenképpen védje a gépet a rozsdá ellen, pl.: télen.

Szezon végén, vagy ha a készüléket egy hónapnál hosszabb ideig nem használja.

- A készüléket és a fűgyűjtőt tisztítsa meg.
- Rozsdásodás ellen minden fémalkatrészt olajos (gyantamentes olaj) törölruhával át kell törölni vagy olajpermettel kell bepermetezni.

Garancia

Minden országban érvényesek az általunk vagy a forgalmazónk által kiadott szavatossági feltételek. Minden készülék üzemszerűen, a szavatosság keretein belül elhárítjuk, amennyiben azok anyag- vagy gyártási hibák miatt keletkeztek.

Reklamáció esetén kérjük, forduljon az eladóhoz, vagy a legközelebbi képviselőhez.

Üzemzavarok felismerése és javítása

A fűnyíró üzemzavarainak gyakran egészen egyszerű okai vannak, amelyek felismerhetők és egyes esetekben Ön által is elháríthatók. Minden más esetben a forgalmazó szívesen segít Önnek.

Probléma	Lehetséges ok(ok)	Hibaelhárítás
A motor nem indul.	A csatlakozókábel nincs csatlakoztatva vagy meghibásodott.	Ellenőrizze, dugja be a kábelt; szükség esetén cserélje ki vagy szakemberrel javíttassa meg.
	A házi biztosító túlterhelt.	Kapcsolja be a biztosítót, adott esetben használjon erősebb biztosítású házi csatlakozást vagy szakemberrel szereltesse fel egyet.
	A kapcsoló/csatlakozódugó egység meghibásodott.	Szakműhelyben javíttassa meg.
A motor bűg, de nem megy.	Túl magas a fű.	A fűnyírót olyan területre vinni, ahol alacsonyabb a fű.
	A kés megakadt.	Húzza ki a hálózati dugót, szüntesse meg a blokkolást.
A motor hirtelen leáll.	A csatlakozódugó meglazult.	Ellenőrizze a kábelt, biztosítsa, hogy bele legyen akasztva a kábelre ható húzóerő tehermentesítőjébe, ismét dugja be a csatlakozódugót.
	A túlterhelés elleni védelem megszakította az áramellátást (modelltől függően).	Húzza ki a hálózati dugót, szüntesse meg az eldugulást a kidobónyílásban, várjon kb. 30 percet, ismét kapcsolja be.
Szokatlan zörejek (csőrömpölés, zörgés, zakatolás).	Csavarok, anyák vagy egyéb rögzítőelemek lazák.	Rögzítse az alkatrészeket, amennyiben a zajok nem szűnnek meg, keresse fel a szakműhelyt.
Erős rezgések.	Sérült késtengely vagy hibás vágókés.	Azonnal kapcsolja ki a gépet. Cseréltesse ki a hibás alkatrészeket egy szakszervízben.
Nem működik a kerékmeghajtó.	Az ékszíj ill. a hajtómű meghibásodott.	A hibás alkatrészeket szakműhelyben kicseréltetni.
A vágás nem tiszta vagy esik a fordulatszám.	A fű túl magas.	Nagyobb vágásmagasságot állítson be, szükség szerint másodszor is nyírja le a fűvet.
Fű marad a talajon, vagy a fűgyűjtő nem telik meg.	A fű túl nedves.	Hagyja a pázsitot megszáradni.
	A kidobó eltömődött.	Húzza ki a hálózati dugót, szüntesse meg az eldugulást.
	A kés életlen.	A késeket szakműhelyben cseréltesse ki vagy élztesse meg.
	A fűgyűjtő megtelt.	Állítsa le a fűnyírót, majd ürítse ki a fűgyűjtő tartályt.
	A fűgyűjtő elszennyeződött.	Állítsa le a fűnyírót, majd ürítse ki a fűgyűjtő tartály szellőzőnyílásait.

Spis treści

Dla własnego bezpieczeństwa . . .	89
Montaż urządzenia	91
Obsługa	91
Wskazówki dotyczące pielęgnacji trawy	93
Transport urządzenia	93
Przegląd i konserwacja/czyszczenie	93
Unieruchamianie	94
Gwarancja	94
Rozpoznawanie i usuwanie usterek	94

Dane na tabliczce znamionowej

Dane te są bardzo ważne dla późniejszej identyfikacji urządzenia przy zamawianiu części zamiennych i dla serwisu. Tabliczka znamionowa umieszczona jest w pobliżu silnika.

Wszystkie dane znajdujące się na tabliczce znamionowej proszę wpisać do poniższej ramki.

Wszystkie dane i szersze informacje dotyczące urządzenia znajdują Państwo w oddzielnej deklaracji zgodności, która stanowi część niniejszej instrukcji użytkowania i obsługi.

Ilustracje graficzne



Proszę rozłożyć strony z ilustracjami umieszczone na początku instrukcji obsługi.

W niniejszej instrukcji obsługi opisane są różne modele.

Przedstawienia graficzne mogą różnić się szczegółami od nabytego urządzenia.

Dla własnego bezpieczeństwa

Prawidłowe używanie urządzenia

Urządzenie przeznaczone jest wyłącznie do

- zastosowania zgodnie z opisem i wskazówkami bezpieczeństwa podanymi w tej instrukcji obsługi;
- koszenia trawy w ogrodzie przydomowym lub w ogródku działkowym.

Każde inne zastosowanie urządzenia jest niezgodne z przeznaczeniem. Używanie w sposób niezgodny z przeznaczeniem powoduje utratę gwarancji i uchylenie wszelkiego obowiązku odpowiedzialności ze strony producenta. Użytkownik odpowiada za wszystkie szkody wyrządzone osobom trzecim lub ich mieniu. Samowolne zmiany przeprowadzone przy urządzeniu wykluczają wszelką odpowiedzialność producenta za szkody wynikłe z tych zmian.

Wskazówki dotyczące bezpieczeństwa i obsługi urządzenia

Przed użyciem urządzenia proszę, jako użytkownik, przeczytać uważnie niniejszą instrukcję obsługi. Proszę stosować się do wskazówek zawartych w tej instrukcji i przechowywać ją do dalszego zastosowania. Nie zezwalać na obsługę urządzenia dzieciom, ani osobom, które nie zapoznały się z niniejszą instrukcją obsługi.

W przypadku zmiany właściciela przekazać instrukcję wraz z urządzeniem.

Ogólne wskazówki bezpieczeństwa

W tym rozdziale podane są ogólne wskazówki bezpieczeństwa. Ostrzeżenia dotyczące pojedynczych części, funkcji lub czynności zamieszczone są w odpowiednim miejscu tej instrukcji.

Przed rozpoczęciem pracy

Osoby użytkujące to urządzenie nie mogą znajdować się pod wpływem środków odurzających, jak np. alkohol, narkotyki lub lekarstwa.

Osobom, które nie ukończyły 16 roku życia, zabrania się obsługi tego urządzenia – dolną granicę wieku użytkownika określają przepisy danego kraju. Niniejsze urządzenie nie nadaje się do obsługi przez osoby (również dzieci) o ograniczonych zdolnościach fizycznych, czuciowych lub umysłowych, albo niedostatecznym doświadczeniu i/lub niedostatecznej wiedzy, chyba że będą one nadzorowane przez osoby trzecie odpowiedzialne za ich bezpieczeństwo i będą pouczone w obsłudze tego urządzenia.

Dzieci powinny znajdować się pod ciągłym nadzorem, aby zapewnić, że nie będą używać urządzenia do zabawy.

Przed rozpoczęciem pracy należy zapoznać się zarówno z wyposażeniem i elementami obsługi, jak również z ich działaniem.

Przy użytkowaniu urządzenia na wolnym powietrzu zastosować tylko elektryczne przewody zasilające, które dopuszczone są do takiego zastosowania i odpowiednio oznakowane, np. H07RN – F 3 x 1,5 mm² (maks. 50 m).

Złącza elektrycznych przewodów zasilających muszą posiadać ochronę przed wodą rozbrzygową i muszą być wykonane z gumy lub powleczone gumą.

Przed każdym użyciem sprawdzić, czy elektryczne przewody zasilające nie są uszkodzone, łamliwe lub zaplątane.

W tym celu wyłączyć urządzenie i wyjąć wtyczkę z gniazdka sieciowego. Stosować tylko elektryczne przewody zasilające, których stan techniczny jest bez zarzutu.

Przed użyciem sprawdzić, czy, – zespół zbierający trawę działa prawidłowo, a kłapa wyrzutowa się zamyka. Niezwłocznie wymienić/zastąpić zepsute, zużyte lub brakujące części.

- narzędzia tnące, śruby mocujące i cały zespół tnący nie są zużyte lub uszkodzone.
Proszę zlecić wymianę całych kompletów zużytych lub zepsutych części w autoryzowanym punkcie serwisowym, aby wykluczyć brak wyważenia.
- czy przewód elektryczny między silnikiem i kombinacją przełącznik/wtyczka nie jest uszkodzony. Uszkodzony przewód elektryczny zlecić niezwłocznie do wymiany w uprawnionym warsztacie specjalistycznym.

Części zamienne i wyposażenie muszą spełniać warunki podane przez producenta urządzenia.

Dlatego proszę stosować tylko oryginalne części zamienne i oryginalne wyposażenie, albo części zamienne i wyposażenie, które dopuszczone są przez producenta urządzenia do takiego zastosowania.

Wszelkie naprawy urządzenia proszę zlecić do wykonania tylko w autoryzowanym punkcie serwisowym.

Podczas pracy urządzeniem

Podczas pracy urządzeniem lub przy urządzeniu należy stosować odpowiednią odzież roboczą, jak np.:

- bezpieczne obuwie robocze,
- długie spodnie,
- przylegającą odzież,
- okulary ochronne.

Urządzenie używać tylko w dostarczonym i wyznaczonym przez producenta stanie technicznym.

Przed pracą przy urządzeniu

W celu ochrony przed zranieniem należy przed przystąpieniem do wszelkich prac przy urządzeniu (np. przegląd i konserwacja, nastawianie)

- wyłączyć silnik,
- zaczekać, aż wszystkie ruchome części całkowicie się zatrzymają,
- wyjąć wtyczkę z gniazdka sieciowego,
- pozostawić silnik do ochłodzenia (ok. 30 minut).

Po zakończeniu pracy urządzeniem

Zawsze przed opuszczeniem urządzenia należy wyjąć wtyczkę z gniazdka sieciowego.

Wyposażenie bezpieczeństwa

Rysunek 1

Niebezpieczeństwo

Nie wolno nigdy używać urządzenia, jeżeli wyposażenie bezpieczeństwa jest uszkodzone lub nie jest zamontowane.

Dźwignia bezpieczeństwa (1)

Dźwignia bezpieczeństwa służy do natychmiastowego zatrzymania silnika i zespołu tnącego w przypadku wystąpienia zagrożenia.

Nie wolno przeprowadzać prób wyłączenia działania dźwigni bezpieczeństwa.

Kłapa otworu wyrzutowego (2) lub osłona odbojowa (3)

Kłapa otworu wyrzutowego/osłona odbojowa chroni użytkownika przed zranieniem przez zespół tnący, albo wyrzucone twarde części lub przedmioty.

Urządzenie wolno eksploatować tylko z kłapą otworu wyrzutowego lub osłoną odbojową.

Symbole na urządzeniu

Na urządzeniu znajdują się naklejki z różnymi symbolami.

Oto znaczenie tych symboli:



Uwaga!
Przed uruchomieniem urządzenia należy przeczytać instrukcję użytkownika i obsługi!



Usunąć z obszaru zagrożenia osoby trzecie!

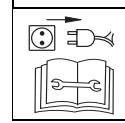
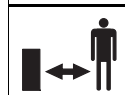

Przed przystąpieniem do pracy przy narzędziach tnących należy najpierw wyjąć wtyczkę z gniazdka sieciowego! Palce i stopy trzymać z dala od narzędzi tnących! Przed przystąpieniem do nastawiania lub czyszczenia urządzenia, albo przed sprawdzeniem, czy elektryczny przewód zasilający nie jest zaplątany lub uszkodzony, należy wyłączyć urządzenie i wyjąć wtyczkę z gniazdka sieciowego. Elektryczny przewód zasilający trzymać z dala od narzędzi pracy.



Elektryczny przewód zasilający prowadzić z dala od narzędzi tnących!



Nie wolno zbliżać dłoni i/lub stóp do obracających się części.

Powyższe symbole umieszczone na urządzeniu należy utrzymywać w takim stanie, aby były zawsze czytelne.

Symbole użyte w instrukcji obsługi

W tej instrukcji obsługi zastosowano symbole do oznaczenia występujących niebezpieczeństw lub zaznaczenia ważnych wskazówek. Oto znaczenie tych symboli:

Niebezpieczeństwo

Zwraca uwagę na niebezpieczeństwo związane z opisywaną czynnością i zagrażające osobom.

 **Uwaga**

Zwraca uwagę na niebezpieczeństwo związane z opisywaną czynnością i zagrażające uszkodzeniem rzeczy.

 **Wskazówka**

Oznacza ważne informacje i wskazówki dotyczące użytkowania.

Zasady utylizacji

Występujące resztki opakowań, stare urządzenie itp. utylizować zgodnie z lokalnie obowiązującymi przepisami.



Stare, zużyte urządzenia zawierają cenne surowce, dlatego nie należy wyrzucać ich do domowych śmieci!

W związku z tym chcemy Państwa prosić o wsparcie poprzez aktywny udział w oszczędnym traktowaniu źródeł surowcowych i ochronie środowiska. W celu utylitacji, proszę oddać zużyte urządzenie w odpowiednim punkcie zbioru (jeżeli jest).

Montaż urządzenia

Na załączonym arkuszu przedstawiono na rysunkach, w jaki sposób można w kilku krokach zmontować urządzenie i przygotować je do pracy.

Obsługa **Niebezpieczeństwo****Porażenie prądem elektrycznym**

- Do gniazdka sieciowego należy zastosować wyłącznik ochronny (= wyłącznik różnicoprądowy na prąd wyzwalający najwyżej 30mA).
- Przecięcie elektrycznego przewodu zasilającego podczas koszenia stwarza niebezpieczeństwo zagrożenia życia lub zranienia. Oddalić się powoli, małymi krokami od urządzenia. Wyjąć wtyczkę z gniazdka sieciowego. Zwracać uwagę, aby podczas koszenia elektryczny przewód zasilający nie znalazł się nigdy w obszarze pracy narzędzi tnących.

Wypadek

- Osobom, dzieciom lub zwierzętom nie wolno przybywać w pobliżu urządzenia podczas koszenia. Niebezpieczeństwo zranienia wyrzucenymi kamieniami lub innymi przedmiotami.

Upadek

- Urządzenie prowadzić tylko z prędkością chodzenia.
- Zachować szczególną ostrożność podczas koszenia do tyłu i ciągnięcia urządzenia do siebie.
- Przy koszeniu na stromych zboczach urządzenie może się przewrócić i zranić użytkownika. Urządzenie prowadzić tylko w poprzek zbocza, nigdy pod górę, ani z góry na dół.

nie kosić trawy na zboczach o nachyleniu większym niż 20%.

- Należy zachować szczególną ostrożność przy zmianie kierunku jazdy i zawsze zwracać uwagę na pewną postawę urządzenia, szczególnie przy pracy na zboczach.
- Podczas koszenia w obszarach granicznych grozi niebezpieczeństwo zranienia. Koszenie przy krawężnikach, krzakach i na stromych zboczach jest niebezpieczne. Zachować odstęp bezpieczeństwa.
- Przy koszeniu mokrej trawy przyczepność do podłoża jest mniejsza, dlatego urządzenie może wpaść w poślizg i przewrócić użytkownika. Kosiarkę stosować tylko wtedy, jeżeli trawa jest sucha.
- Pracować tylko przy świetle dziennym lub bardzo dobrym oświetleniu sztucznym.

Zranienie

- Zachować zawsze odstęp bezpieczeństwa do obracającego się narzędzia wyznaczony długością uchwytów prowadzących urządzenia.
- Obszar pracy osoby obsługującej urządzenie znajduje się (podczas eksploatacji urządzenia) z tyłu za uchwytem prowadzącym.

- Nie wolno zbliżać dłoni ani stóp do obracających się części.
- Proszę zatrzymać silnik, jeżeli zachodzi konieczność przechylenia urządzenia celem przeprowadzenia go przez inne powierzchnie niż trawnik.
- Nie podnosić ani nie przenosić urządzenia z pracującym silnikiem. Przedtem wyjąć wtyczkę z gniazdka sieciowego.
- Proszę zatrzymać silnik i wyjąć wtyczkę z gniazdka sieciowego przed przystąpieniem do usuwania przyczyny blokady urządzenia lub przyczyny zatkania kanału wyrzutowego, albo przed przystąpieniem do sprawdzania, czyszczenia, transportu, nastawiania kosiarki lub przed przystąpieniem do pracy przy urządzeniu.
- Przy zdejmowaniu kosza może nastąpić zranienie wyrzucanymi przedmiotami lub trawą. Dlatego nie wolno opróżniać kosza przy pracującym silniku.
- Przed przystąpieniem do pracy sprawdzić teren, na którym będzie użyte urządzenie i usunąć wszystkie przedmioty, które mogą zostać podniesione i wyrzucone przez kosiarkę.
- Nie wolno stosować urządzenia w złych warunkach pogodowych, jak np. niebezpieczeństwo wystąpienia deszczu lub burzy.
- W przypadku, gdy narzędzie tnące natrafi na ciało obce (np. kamień) lub urządzenie zacznie drgać w „niezwykły” sposób: należy natychmiast wyłączyć silnik i wyjąć wtyczkę z gniazdka sieciowego. Sprawdzić, czy kosiarka nie jest uszkodzona i w razie potrzeby zwrócić się do uprawnionego warsztatu specjalistycznego.
- Nie stawać przed otworami wyrzutowymi trawy.

Potknięcie się

- Przy zmianie kierunku zachodzi niebezpieczeństwo potknięcia się i zranienia użytkownika na skutek zaczepienia o elektryczny przewód zasilający. Elektryczny przewód zasilający prowadzić zawsze w taki sposób, aby nigdy nie znalazł się w obszarze kroków użytkownika, ani w obszarze koszenia.
- Urządzenie prowadzić tylko z prędkością chodzenia.

**Uwaga****Uszkodzenie urządzenia**

- Kamienie, gałęzie lub podobne przedmioty mogą spowodować uszkodzenie urządzenia i zakłócić jego działanie. Przed uruchomieniem urządzenia należy usunąć z obszaru pracy wszystkie twarde przedmioty.
- Urządzenie wolno eksploatować tylko wtedy, jeżeli nie jest uszkodzone i działa prawidłowo. Przed włączeniem urządzenia należy przeprowadzić kontrolę wzrokową. Proszę sprawdzać szczególnie wyposażenie bezpieczeństwa, elektryczne elementy obsługi, przewody prowadzące prąd elektryczny i połączenia śrubowe, czy nie są uszkodzone i są prawidłowo zamocowane. Uszkodzone części wymienić przed uruchomieniem urządzenia.

**Dopuszczalny czas pracy urządzeniem**

Proszę przestrzegać krajowych/komunalnych przepisów dotyczących dopuszczalnego czasu pracy urządzeniem (w razie wątpliwości zasięgnąć informacji w rejonowym urzędzie administracji).

**Dane dotyczące kierunków**

Dane na urządzeniu dotyczące kierunków (np. na lewo, na prawo) definiowane są zawsze patrząc od strony uchwytu prowadzącego w kierunku pracy urządzenia.

1. Zawieszanie kosza

Rysunek 2

- Odchylić klapę otworu wyrzutowego i zawiesić kosz.

2. Nastawianie wysokości cięcia

Rysunek 3

Wysokość cięcia trawy można nastawić według życzenia. Możliwość nastawienia (zależnie od modelu) od ok. 3 cm do maksymalnie 9 cm.

 Wskazówka

W przypadku kosiarek z pojedynczą regulacją kół, ustawić wszystkie koła na tej samej wysokości.

Model A:

- Odkręcić koła i przenieść na odpowiednią wysokość.

Model B:

- Pociągnąć dźwignię regulacji wysokości i zatrzasnąć w odpowiedniej pozycji.

Model C:

- Przesunąć dźwignię centralnego regulatora wysokości do przodu lub do tyłu i zablokować w odpowiedniej pozycji.

Model D:

- Nacisnąć blokadę i równocześnie poprzez pociągnięcie lub naciśnięcie uchwytu/dźwigni nastawić odpowiednią wysokość. Po zwolnieniu blokady urządzenie zatrzaskuje w wybranym nastawieniu.

Model E:

- Pociągnąć koło do przodu i zatrzasnąć w odpowiedniej pozycji.

3. Elektryczny przewód zasilający

Rysunek 4

- Zamocować elektryczny przewód zasilający na zabezpieczeniu przed zerwaniem.
- Przyłączyć elektryczny przewód zasilający najpierw do kombinacji przełącznik/wtyczka na urządzeniu, a następnie do gniazdka sieciowego o mocy 230 V.

4. Uruchamianie silnika**Niebezpieczeństwo**

Dłonie i stopy trzymać z dala od zespołu tnącego.

**Uwaga**

- Przy włączaniu silnika nie wolno przechylać urządzenia.
- Przy próbie włączenia urządzenia w wysokiej trawie można spowodować przegrzanie i uszkodzenie silnika.

Rysunek 5

- Urządzenie ustawić na płaskiej powierzchni, gdzie trawa jest możliwie krótka lub jest jej mało.
- Ustawić się w pozycji za urządzeniem; nacisnąć przycisk blokady i przytrzymać.
- Pociągnąć dźwignię bezpieczeństwa i przytrzymać; zwolnić przycisk blokady.

Silnik i narzędzie tnące pracują. Można rozpocząć pracę.

5. Włączanie/wyłączanie napędu kół

(tylko dla urządzeń z napędem kół)

Rysunek 9

Włączanie napędu kół  :

- Pociągnąć i przytrzymać dźwignię.

Wyłączanie napędu kół  :

- Zwolnić dźwignię.

6. Zatrzymanie silnika

- Zwolnić dźwignię bezpieczeństwa. Silnik i zespół tnący zatrzymują się po krótkim czasie.

7. Wyjmowanie i opróżnianie kosza

Rysunek 2

Gdy ścięta trawa pozostaje na ziemi lub wskaźnik stanu napełnienia (opcja, rysunek 10) wskazuje, że kosz jest pełny:

- Puścić uchwyt bezpieczeństwa i poczekać, aż silnik się zatrzyma.
- Odchylić klapę otworu wyrzutowego i wyjąć kosz.
- Opróżnić kosz.

8. Praca bez kosza

Po wyjęciu kosza kłapa otworu wyrzutowego opada na dół.

Przy pracy bez kosza ścięta trawa wyrzucana jest bezpośrednio na dół.

9. Przebudowa do koszenia na ściółkę

(tylko dla urządzeń z zespołem rozdrabniającym/opcjonalnie).

Urządzenia z wyrzutem do tyłu:

Rysunek 7A

- Unieść kłapę otworu wyrzutowego.
- Wyjąć kosz.
- Założyć klin do ściółki (zależnie od modelu).
- Opuścić kłapę otworu wyrzutowego.

Wskazówka

Kosiarki ze zintegrowaną funkcją do koszenia na ściółkę nie potrzebują dodatkowego klina do ściółki – tę funkcję spełnia specjalnie ukształtowana kłapa otworu wyrzutowego (rysunek 7B).

Urządzenia z wyrzutem bocznym:

- Usunąć wyrzut boczny – odbojnicę/zamknięcie dla ściółki zamyka się automatycznie (rysunek 8A).

10. Przebudowa do koszenia z bocznym wyrzutem

(w zależności od wersji wykonania)

- Jeśli występuje:
Zdjąć kosz i opuścić w dół kłapę tylnego otworu wyrzutowego.
- Podnieść odbojnicę/zamknięcie dla ściółki i zamontować wyrzut boczny (rysunek 8 B).

11. Po zakończeniu pracy

- Opróżnić kosz.
- Wyjąć wtyczkę z gniazdka sieciowego i odłączyć wtyczkę z urządzenia.
- Pozostawić silnik do ochłodzenia (ok. 30 minut), a dopiero potem wyczyścić urządzenie, przeprowadzić przegląd i konserwację, odstawić urządzenie, lub odstawić je po sezonie na dłuższy czas.

Wskazówki dotyczące pielęgnacji trawy

Koszenie

Trawa to wiele różnych gatunków roślin trawiastych. Częste koszenie sprzyja wzrostowi tych gatunków traw, które rozwijają mocne korzenie i tworzą twardą darni. Przy rzadkim koszeniu rozwijają się szczególnie trawy wysoko rosnące i dzikie ziele (np. koniczyna, stokrotki).

Normalna wysokość trawy wynosi ok. 4–5 cm. Kosić należy tylko $\frac{1}{3}$ wysokości całkowitej, a więc przy 7–8 cm kosić na normalną wysokość. Nie kosić trawy niżej niż 4 cm, w przeciwnym przypadku, jeżeli jest sucho, darni ulegnie zniszczeniu. Trawę, która urosła wysoko (np. po urlopie) kosić etapami, aż do normalnej wysokości.

Kosić lekko nakładającymi się pasami.

Koszenie na ściółkę (z wyposażeniem)

Podczas koszenia trawa zostaje pocięta na małe kawałki (ok. 1 cm) i pozostaje na trawniku. W ten sposób zatrzymywanych jest wiele składników odżywczych. Optymalny wynik jest zagwarantowany, jeżeli zawsze będzie utrzymywana krótka trawa, patrz również rozdział „Koszenie”.

Przy koszeniu na ściółkę przestrzegać następujących wskazówek:

- Nie kosić mokrej trawy.
- Nie kosić więcej niż 2 cm z całkowitej długości trawy.
- Jechać powoli.
- Regularnie czyścić zespół tnący.

Transport urządzenia

Niebezpieczeństwo

Przed transportem na lub w pojeździe: wyłączyć silnik i usunąć elektryczny przewód zasilający.

Pozostawić silnik do ochłodzenia (ok. 30 minut).

Podczas transportu na lub w pojeździe transportowym należy zabezpieczyć urządzenie przed przypadkowym przesunięciem się.

Przed podniesieniem lub przeniesieniem urządzenia wyjąć wtyczkę z gniazdka sieciowego.

W celu przeniesienia lub przejechania urządzeniem przez powierzchnie takie, jak np. chodniki lub wjazdy na podwórka, należy najpierw zatrzymać silnik.

Uwaga

Przewodu elektrycznego pomiędzy silnikiem i kombinacją przełącznik/wtyczka nie wolno zaciskać ani załamywać.

Rysunek 6

- Uchwyt prowadzący można złożyć, co ułatwi przechowywanie urządzenia.

Przegląd i konserwacja/czyszczenie

Niebezpieczeństwo

W celu ochrony przed zranieniem, przed przystąpieniem do jakiegokolwiek prac przy urządzeniu należy:

- wyłączyć silnik,
- zaczekać, aż wszystkie ruchome części całkowicie się zatrzymają,
- wyjąć wtyczkę z gniazdka sieciowego,
- pozostawić silnik do ochłodzenia (ok. 30 minut).

Przegląd i konserwacja

Niebezpieczeństwo

W celu ochrony przed zranieniem zespołem tnącym, wszelkie prace, jak wymiana lub ostrzenie noży, zlecić do wykonania w uprawnionym warsztacie specjalistycznym (konieczne są specjalne narzędzia).

Przed każdym uruchomieniem

- Sprawdzić elektryczny przewód zasilający.
- Sprawdzić prawidłowość zamocowania połączeń śrubowych.
- Sprawdzić skuteczność działania wyposażenia bezpieczeństwa.
- Sprawdzić urządzenie – patrz rozdział „Przed pracą urządzeniem”.

Sprawdzić punkt włączenia sprzęgła:

- (tylko dla urządzeń z napędem kół)
- Urządzenie nie może się posuwać do przodu przy pracującym silniku i wyłączonym napędzie kół.
 - Urządzenie powinno jechać do przodu przy pracującym silniku i włączonym napędzie kół.
 - W razie potrzeby nastawić punkt włączenia sprzęgła za pomocą nakrętki radełkowej/śruby nastawczej dźwigni napędu kół lub za pomocą cięgła Bowdena.

Jeden raz na sezon

- Nasmarować smarem przeguby i sprężyny skretowe przy kłapie wyrzutowej.
- Pod koniec sezonu zlecić wykonanie przeglądu i konserwacji urządzenia w autoryzowanym punkcie serwisowym.

Czyszczenie



Uwaga

- *Urządzenia nie wolno przyskać wodą – może to spowodować uszkodzenie części elektrycznych.*
- *Urządzenie wyczyścić po każdym użyciu. Urządzenie, które nie jest regularnie czyszczone łatwiej ulega awariom.*

Czyszczenie kosza

- Najłatwiej czyści się kosz zaraz po użyciu urządzenia.
- Wyjąć i opróżnić kosz.
 - Kosz można wymyć silnym strumieniem wody (wężem ogrodowym).
 - Kosz należy dokładnie wysuszyć przed następnym użyciem urządzenia.

Czyszczenie kosiarki



Niebezpieczeństwo

Podczas pracy przy zespole tnącym można się łatwo zranić.

Dlatego należy stosować ochronne rękawice robocze.

Urządzenie należy czyścić możliwie natychmiast po użyciu.

- Przechylić urządzenie na bok.
- Wyczyścić komorę zespołu tnącego i kłapę otworu wyrzutowego szczotką, miotłką lub ścierką.
- Postawić urządzenie na kółkach i usunąć widoczne resztki trawy i ziemi.

Unieruchamianie



Uwaga

Możliwość uszkodzenia urządzenia

Urządzenie (z ochłodzonym silnikiem) przechowywać tylko w czystym i suchym pomieszczeniu.

Podczas dłuższego przechowywania, np. na zimę, koniecznie zabezpieczyć urządzenie przed korozją.

Po sezonie, albo na okres nieużywania urządzenia trwający dłużej niż 1 miesiąc, należy:

- Wyczyścić urządzenie i kosz.
- W celu ochrony przed rdzą przetrzeć wszystkie części metalowe naoliwioną ścierką (olej bez żywicy) lub spryskać olejem z rozpylacza.

Gwarancja

W każdym kraju obowiązują warunki gwarancji wydanej przez nasze przedstawicielstwo handlowe w danym kraju lub przez importera. Ewentualne usterki urządzenia usuwane są w okresie gwarancji bezpłatnie, o ile spowodowane są błędem materiałowym lub produkcyjnym. W przypadku roszczenia gwarancyjnego proszę zwrócić się do sprzedawcy lub najbliższego oddziału naszej firmy.

Rozpoznawanie i usuwanie usterek

Zakłócenia w działaniu urządzenia spowodowane są często błahymi przyczynami, które powinni Państwo poznać i częściowo sami usunąć. W wątpliwych przypadkach można uzyskać pomoc w sklepie specjalistycznym.

Problem	Możliwa(-e) przyczyna(-y)	Środki zaradcze
Silnik nie włącza się.	Elektryczny przewód zasilający nie jest przyłączony lub jest uszkodzony.	Sprawdzić elektryczny przewód zasilający, przyłączyć, w razie potrzeby wymienić na nowy lub zlecić do naprawy uprawnionemu specjalistcie.
	Bezpiecznik domowej sieci elektrycznej jest przeciążony.	Włączyć bezpiecznik, ewentualnie użyć gniazdko, które jest zabezpieczone mocniejszym bezpiecznikiem, albo zlecić jego instalację uprawnionemu specjalistcie.
	Kombinacja przełącznik/wtyczka jest uszkodzona.	Zlecić naprawę w uprawnionym warsztacie specjalistycznym.

Problem	Możliwa(-e) przyczyna(-y)	Środki zaradcze
Silnik warczy, ale nie pracuje.	Kosiarka stoi w wysokiej trawie.	Kosiarkę ustawić w niskiej trawie.
	Nóż jest zablokowany.	Wyjąć wtyczkę z gniazdka sieciowego, usunąć przyczynę blokady.
Silnik nagle się wyłączył.	Wtyczka jest poluzowana.	Sprawdzić przewód elektryczny; upewnić się, że jest zawieszony w zabezpieczeniu przed zerwaniem; ponownie włożyć wtyczkę do gniazdka sieciowego.
	System ochrony przed przeciążeniem wyłączył urządzenie (zależnie od modelu).	Wyjąć wtyczkę z gniazdka sieciowego, usunąć przyczynę zatkania kanału wyrzutowego; poczekać ok. 30 minut; ponownie włączyć urządzenie.
Niezwykłe odgłosy (klekotanie, szczękanie, stukanie).	Śruby, nakrętki lub inne elementy mocujące są luźne.	Przymocować części, a jeżeli odgłosy pozostaną: zwrócić się do uprawnionego warsztatu specjalistycznego.
Silne drgania.	Uszkodzony wał z nożami lub uszkodzony nóż tnący.	Natychmiast wyłączyć urządzenie. Uszkodzone części zlecić do wymiany w uprawnionym warsztacie specjalistycznym.
Napęd kół nie działa.	Uszkodzony pasek klinowy, względnie przekładnia.	Zlecić wymianę uszkodzonych części w autoryzowanym punkcie serwisowym.
Nieczyste cięcie lub spadek liczby obrotów.	Trawa jest zbyt wysoka.	Nastawić większą wysokość cięcia, w razie konieczności kosić dwa razy.
Skoszona trawa pozostaje na ziemi lub zbiornik trawy nie napelnia się.	Trawa za mokra.	Zaczekać, aż trawa obeschnie.
	Otwór wyrzutowy jest zatkany.	Wyjąć wtyczkę z gniazdka sieciowego, usunąć przyczynę zatkania.
	Nóż jest tępy.	Zlecić wymianę lub naostrzenie noża w autoryzowanym punkcie serwisowym.
	Kosz jest pełny.	Wyłączyć kosiarkę, opróżnić zbiornik trawy.
	Kosz jest zanieczyszczony.	Wyłączyć kosiarkę, wyczyścić otwory wylotu powietrza w zbiorniku trawy.

Obsah

Pro Vaši bezpečnost	96
Smontování nářadí	97
Obsluha	97
Typy k ošetřování trávy	99
Přeprava	99
Údržba/Čistění	100
Odstavení	100
Záruka	100
Zjištění a odstranění poruch	101

Údaje na typovém štítku

Tyto údaje jsou velmi důležité pro pozdější identifikaci k objednávce náhradních dílů nářadí a pro zákaznický servis. Typový štítek najdete v blízkosti motoru.

Zapište všechny údaje na typovém štítku do následujícího pole.

Tyto a další údaje k nářadí najdete v samostatném CE prohlášení o shodě, které je součástí tohoto provozního návodu.

Grafická znázornění



Odklopte obrázkové strany na začátku návodu k obsluze.

V tomto Návodu k obsluze budou popsány různé modely.

Grafická znázornění se v detailu mohou lišit od zakoupeného nářadí.

Pro Vaši bezpečnost

Správné používání nářadí

Toto nářadí je výhradně určeno

- k použití odpovídajícímu popisům a bezpečnostním upozorněním uvedeným v tomto návodu na obsluhu;
- k sečení travnatých ploch domovních a rekreačních zahrad.

Každé jiné použití neodpovídá určenému účelu.

Použití neodpovídající určenému účelu má za následek zánik záruky a odmítnutí jakékoliv odpovědnosti ze strany výrobce. Uživatel ručí za všechny škody způsobené třetím osobám a jejich vlastnictví.

Svévolně provedené změny na nářadí vylučují ručení výrobce za škody, které z toho vyplývají.

Dodržování bezpečnostních pokynů a pokynů pro obsluhu

Před prvním použitím si, jako uživatel tohoto nářadí, pečlivě přečtěte tento provozní návod.

Postupujte podle návodu a uschovejte jej pro pozdější použití.

Nedovoďte nikdy dětem nebo jiným osobám, které neznají tento návod k obsluze, aby nářadí používaly.

Při změně majitele předejte s nářadím návod k obsluze.

Všeobecná bezpečnostní upozornění

V tomto odstavci najdete všeobecné bezpečnostní pokyny.

Výstražné pokyny, které se speciálně vztahují na jednotlivé díly nářadí, funkce nebo činnosti, najdete na příslušném místě tohoto návodu.

Před prací s nářadím

Osoby, které nářadí používají, nesmí být pod vlivem omamných prostředků jako je např. alkohol, drogy nebo medikamenty.

Osoby, které jsou mladší než 16 let, nesmí nářadí obsluhovat – místní předpisy mohou stanovit minimální stáří uživatele.

Nářadí není určeno k používání osobami (včetně dětí) s omezenými fyzickými, senzorickými nebo psychickými schopnostmi nebo nedostatečnými zkušenostmi a/nebo znalostmi, ledaže jsou při používání nářadí pod dohledem nebo byly poučeny osobou, která je zodpovědná za jejich bezpečnost.

Na děti se má dohlížet, aby se zajistilo, že si s nářadím nehrají.

Před začátkem práce se seznamte se všemi seřizenými a ovládacími prvky a rovněž s jejich funkcemi.

Venku používejte pouze k tomuto účelu schválené a příslušně označené připojovací kabely, např. H07RN – F 3 x 1,5 mm² (max. 50 m).

Spojovací díly připojovacích kabelů musí být chráněny proti stříkající vodě a zhotoveny z gumy nebo potaženy gumou.

Před každým použitím zkontrolujte, zda připojovací kabely nejsou poškozené, nalomené nebo zamotané.

K tomu účelu nářadí vypněte a vytáhněte síťovou zástrčku.

Používejte pouze připojovací kabely, které jsou v bezvadném stavu.

Před použitím zkontrolujte,

- zda funguje lapač trávy a správně se uzavírá deflektor odhazovací koncovky. Poškozené, opotřebované nebo chybějící součásti okamžitě nahraďte.
- zda nejsou opotřebované nebo poškozené sekací nástroje, upevňovací čepy a celá sekací jednotka. Opotřebované nebo poškozené součásti nechejte vyměnit v odborné dílně pouze v sadách, aby se zabránilo nevyváženosti.
- není-li poškozen kabel mezi motorem a kombinovaným provedením vypínače/zástrčky. Poškozený kabel nechejte okamžitě vyměnit v odborné dílně.

Náhradní díly a příslušenství musí odpovídat požadavkům stanoveným výrobcem.

Používejte proto pouze originální náhradní díly a originální příslušenství nebo výrobcem schválené náhradní díly a díly příslušenství.

Opravy nechejte provádět výhradně v odborné dílně.

Během práce s nářadím

Při práci s nářadím nebo na nářadí musíte nosit odpovídající pracovní oděv, jako např.:

- ochrannou pracovní obuv,
- dlouhé kalhoty,
- těsně přiléhající oděv,
- ochranné brýle.

Provozujte nářadí pouze v technickém stavu, předepsaném a dodaném výrobcem.

Před všemi pracemi na tomto nářadí

K ochraně před poraněním je nutno před veškerými pracemi (např. údržbářské a seřizovací práce) na tomto nářadí

- zastavte motor,
- počkejte, až dojde k úplnému klidovému stavu všech pohyblivých dílů,
- vytáhněte síťovou zástrčku,
- nechejte motor vychladnout (cca 30 minut).

Po práci s nářadím

Než nářadí opustíte, vždy vytáhněte síťovou zástrčku.

Bezpečnostní zařízení

Obrázek 1

Nebezpečí

Nikdy nepoužívejte nářadí s poškozenými nebo demontovanými ochrannými bezpečnostními zařízeními.

Bezpečnostní třmen (1)

Bezpečnostní třmen slouží Vaší bezpečnosti, aby v nouzovém případě bylo možno okamžitě zastavit motor a sekací ústrojí.

Nesmíte se pokoušet obejít jeho funkci.

Deflektor odhazovací koncovky (2) nebo protinářazová ochrana (3)

Deflektor odhazovací koncovky/ protinářazová ochrana Vás chrání před poraněním způsobeným sekacím ústrojím nebo vymrštěnými pevnými předměty. Nářadí se smí provozovat pouze s deflektorem odhazovací koncovky nebo protinářazovou ochranou.

Symbyly na nářadí

Na nářadí najdete různé symboly jako nálepky. Zde je vysvětlení symbolů:

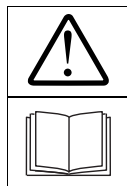

Pozor! Před uvedením do provozu si přečtěte návod na obsluhu!



Udržujte třetí osoby v dostatečné vzdálenosti od oblasti ohrožení!



Před pracemi na sekacích nástrojích vytáhněte síťovou zástrčku! Mějte prsty a nohy v dostatečné vzdálenosti od sekacího ústrojí!



Předseřazením nebo čištením nářadí nebo před kontrolou, zda je zamotán nebo poškozen připojovací kabel, nářadí vypněte a vytáhněte síťovou zástrčku. Udržujte připojovací kabel v dostatečné vzdálenosti od nástrojů.



Udržujte přípojné vedení v dostatečné vzdálenosti od sekacích nástrojů!



Nedávejte ruce a/nebo nohy do blízkosti rotujících dílů.

Udržujte tyto symboly na nářadí stále v čitelném stavu.

Symbyly v návodu

V tomto návodu byly použity symboly, které zobrazují nebezpečí nebo charakterizují důležitá upozornění. Zde je vysvětlení symbolů:

Nebezpečí

Budete upozorněni na nebezpečí, která souvisejí s popsanou činností a při které vzniká ohrožení osob.

Pozor!

Budete upozorněni na nebezpečí, která souvisejí s popsanou činností, která může způsobit poškození nářadí.

Upozornění

Označuje důležité informace a tipy k použití.

Pokyn k likvidaci

Prslušné zbytky obalu, použité nářadí atd. zlikvidujte podle místních předpisů.



Stará elektrická nářadí jsou cenné suroviny, která proto nepatří do domovního odpadu!

Chceme Vás proto poprosit, abyste nás svým aktivním příspěvkem podpořili při ochraně zdrojů a životního prostředí a toto nářadí odevzdali v zřízených odběrních míst – jsou-li k dispozici.

Smontování nářadí

Na přiloženém listu Vám formou obrázků ukážeme, jak Vaše nářadí v několika krocích smontujete a uvedete do provozní připravenosti.

Obsluha

Nebezpečí

Úraz elektrickým proudem

- Použijte u Vaší síťové zásuvky chránič pro ochranu osob (= ochranný spínač chybového proudu s vybavovacím proudem nejméně 30 mA).
- Pokud byste při sečení kabel přesekli, vzniká nebezpečí ohrožení života nebo nebezpečí poranění. Pomalu, malými kroky se vzdalujte od nářadí. Vytáhněte zástrčku ze zásuvky. Dbejte na to, aby se při sečení nikdy nedostal připojovací kabel do sečené oblasti.

Úraz

- Při sečení nesmí být nikdy v blízkosti nářadí osoby, děti nebo zvířata. Nebezpečí poranění prostřednictvím vymrštěných kamenů nebo jiných předmětů.

Upadnutí

- *Ved'te nářadí pouze krokovou rychlostí.*
- *Bud'te zejména opatrní, když sečete pozpátku a nářadí táhnete k sobě.*
- *Při sečení na příkrých svazích se může nářadí převrátit a Vy se můžete poranit. Sečte napříč ke svahu, nikdy směrem nahoru a dolů. Sečení neprovádějte na svazích se sklonem větším než 20%.*
- *Bud'te zejména opatrní při změně směru jízdy a dbejte vždy na dobrou stabilitu, zejména na svazích.*
- *Při sečení v mezních oblastech hrozí nebezpečí poranění. Sečení v blízkosti okrajů, živých plotů nebo příkrých úbočí je nebezpečné. Při sečení dodržujte bezpečnou vzdálenost.*
- *Při sečení vlhké trávy může nářadí vlivem snížené přilnavosti půdy sklouznout a vy můžete upadnout. Sečte pouze tehdy, je-li tráva suchá.*
- *Pracujte pouze za denního světla nebo při dobrém umělém osvětlení.*

Poranění

- *Dodržujte vždy bezpečnostní odstup k rotujícímu nářadí, daný prostřednictvím vodících madel.*
- *Pracovní oblast obsluhy se během provozu nachází za vodícím madlem.*
- *Nikdy nedávejte ruce nebo nohy na rotující díly nebo pod ně.*
- *Zastavte motor, když se nářadí musí naklonit a k přepravě přes jiné plochy než tráva.*
- *Nikdy nezvedejte a nenoste nářadí za chodu motoru. Předtím vytáhněte síťovou zástrčku ze zásuvky.*
- *Zastavte motor a vytáhněte síťovou zástrčku, když uvolňujete blokování nebo odstraňujete ucpaní ve vyhazovacím kanálu nebo než sekačku kontrolujete, čistíte, přepravujete, seřizujete nebo provádíte na ní nějaké práce.*

- *Při sundání lapače trávy můžete být Vy nebo jiné osoby poraněny vymrštěným posekaným materiálem nebo cizími předměty. Nevyprazdňujte lapač trávy za chodu motoru. K tomuto účelu nářadí vypněte.*
- *Zkontrolujte terén, na kterém má být nářadí nasazeno a odstraňte všechny předměty, které mohou být zachycené a odmrštěné.*
- *Nepoužívejte nářadí při špatných povětrnostních podmínkách, jako např. nebezpečí deště nebo bouřky.*
- *Bude-li sekacím nástrojem zasaženo cizí těleso (např. kámen) nebo pokud začne nářadí neobvykle vibrovat: zastavte okamžitě motor a vytáhněte síťovou zástrčku. Zkontrolujte sekačku trávy zda není poškozená a při poškození vyhledejte odbornou dílnu.*
- *Při sečení srpem se nikdy nestavějte před vyhazovací otvory trávy.*

Zakopnutí

- *Při otáčení nářadí můžete zakopnout o přípojovací kabel a zranit se. Ved'te kabel vždy tak, aby se nikdy nemohl dostat do oblasti chůze a pracovní oblasti.*
- *Ved'te nářadí pouze krokovou rychlostí.*



Pozor!

Poškození nářadí.

- *Kameny, povalující se větve nebo podobné předměty mohou vést k poškození nářadí a jeho funkčnosti. Před každým nasazením odstraňte z pracovní oblasti pevné předměty.*
- *Provozujte nářadí pouze tehdy, je-li v bezvadném stavu. Před každým provozováním proveďte optickou kontrolu. Zkontrolujte zejména bezpečnostní zařízení, elektrické ovládací prvky, kabely pod proudem a šroubová spojení na poškození a pevné usazení. Před provozováním poškozené díly vyměňte.*



Provozní doby

Dodržujte národní/komunální předpisy týkající se dob používání (event. se dotážete u Vašeho příslušného úřadu).



Údaje polohy

Při údajích polohy na nářadí (např. vlevo, vpravo) vycházíme vždy z pohledu od řídicí rukojeti v pracovním směru nářadí.

1. Zavěšení lapače trávy

Obrázek 2

- Nadzvedněte deflektor odhazovací koncovky a zavěste lapač trávy.

2. Nastavení výšky strniště

Obrázek 3

Nastavení výšky strniště trávy podle požadavku.

Možnost nastavení (podle modelu) cca 3 cm až maximálně 9 cm.



Upozornění

U nářadí s nezávislým přestavením kol nastavte všechna kola na stejnou výšku.

Model A:

- Odšroubujte kola a umístěte je do odpovídajícího nastavení výšky.

Model B:

- Táhněte za přílošku a v požadované poloze ji nechejte zaskočit.

Model C:

- Posuňte páku centrálního přestavení výšky směrem dopředu nebo dozadu a v požadované poloze ji nechejte zaskočit.

Model D:

- Stiskněte aretaci a současně zatažením nebo stlačením rukojeti/páky nastavte požadovanou výšku. Při uvolnění aretace se zvolené nastavení zaaretuje.

Model E:

- Táhněte kolo dopředu a v požadované poloze zaaretujte.

3. Přípojovací kabel

Obrázek 4

- Upevněte přípojovací kabel na odlehčení tahu kabelu.
- Zastrčte přípojovací kabel nejdříve do kombinovaného provedení vypínače/zástrčky na nářadí a potom do zásuvky 230 V.

4. Nastartování motoru

Nebezpečí

Mějte ruce a nohy v dostatečné vzdálenosti od sekacího ústrojí.

Pozor!

- Při startování nářadí nepřevraťte.
- Při pokusu nastartovat nářadí ve vysoké trávě se může přehřát a poškodit motor.

Obrázek 5

- Nářadí odstavte na rovné ploše s pokud možno krátkou trávou nebo téměř bez trávy.
- Stojíce za nářadím – stiskněte a pevně držte aretační knoflík.
- Táhněte a držte bezpečnostní třmen, uvolněte aretační knoflík.

Motor a sekací nástroj běží.

Můžete začít s prací.

5. Zapnutí/vypnutí pohonu kol

(pouze u nářadí s pohonem kol)

Obrázek 9

Zapnutí pohonu kol  :

- Zatáhněte za páku a držte ji.

Vypnutí pohonu kol  :

- Páku uvolněte.

6. Zastavení motoru

- Uvolněte bezpečnostní třmen.

Motor a sekací nástroj se po krátké době zastaví.

7. Sejmutí a vyprázdnění lapače trávy

Obrázek 2

Když zůstává posečený materiál ležet na zemi nebo svítí-li ukazatel stavu naplnění (doplňkové vybavení, obrázek 10), je plný koš:

- Uvolněte bezpečnostní třmen a počkejte, až se zastaví motor.
- Nadzvedněte deflektor odhazovací koncovky a lapač trávy vyvěste.
- Vyprázdněte jeho obsah.

8. Práce bez lapače trávy

Když sundáte lapač trávy, sklopí se deflektor odhazovací koncovky dolů. Při práci bez lapače trávy bude posečená hmota vyhazována přímo směrem dolů.

9. Přestavení na mulčování

(pouze pro nářadí s mulčovacím příslušenstvím/doplňkové vybavení).

Nářadí se zadním vyhazováním:

Obrázek 7A

- Nadzvedněte deflektor odhazovací koncovky.
- Sundejte lapač trávy.
- Nasadte mulčovací klín (vždy podle modelu).
- Spusťte deflektor odhazovací koncovky.

Upozornění

Modely s integrovanou funkcí mulčování nepotřebují žádný samostatný mulčovací klín – tuto funkci přebírá speciálně formovaný deflektor odhazovací koncovky (Obrázek 7B).

Nářadí s bočním vyhazováním:

- Odstraňte boční vyhazování – odrazový kryt/mulčovací uzávěr se automaticky uzavře (Obrázek 8A).

10. Přestavení nářadí na boční vyhazování

(podle provedení)

- Je-li k dispozici: Sundejte lapač trávy a spusťte deflektor odhazovací koncovky.
- Nadzvedněte odrazový kryt/mulčovací uzávěr a namontujte boční vyhazování (Obrázek 8B).

11. Po ukončení práce

- Vyprázdněte lapač trávy.
- Vytáhněte síťovou zástrčku ze zásuvky a na nářadí.
- Než budete nářadí čistit, udržovat, ukládat nebo odstavovat, nechejte vychladnout motor (cca 30 minut).

Typy k ošetřování trávy

Sečení

Trávník je tvořen různými druhy travin. Jestliže jej často sečete, rostou více traviny, které se silně zakořeňují a tvoří pevné drny. Sečete-li jej zřídka, vyvíjejí se více traviny rostoucí do výšky a jiné divoké byliny (např. jetel, sedmikráska).

Normální výška trávníku se pohybuje kolem cca 4–5 cm.

Posekat se má pouze $\frac{1}{3}$ celkové výšky; tedy při 7–8 cm posečte na normální výšku. Trávník se pokud možno nemá sekat kratší než 4 cm, jinak se při suchém počasí poškozují drny. Vysoce narostlou trávu (např. po dovolené) sekejte na normální výšku po etapách.

Při sečení nechejte sečené pruhy vždy trochu překrývat.

Mulčování (s příslušenstvím)

Při sečení je tráva posekaná na malé kousky (cca 1 cm) a zůstává ležet. Tím zůstane trávníku zachováno mnoho živých látek.

K dosažení optimálního výsledku se musí trávník udržovat stále krátký, viz také odstavec “Sečení”.

Při mulčování dodržujte následující upozornění:

- Nesečte mokrou trávu.
- Nesekejte nikdy více než 2 cm celkové délky trávy.
- Jedte pomalu.
- Pravidelně čistěte sekací ústrojí.

Přeprava

Nebezpečí

Před přepravou na nebo ve vozidle: Vypněte motor a odstraňte přípojovací kabel. Nechejte motor vychladnout (cca 30 minut).

Při přepravě nářadí na vozidle nebo ve vozidle jej dostatečně zajistěte proti nechtěnému sklouznutí.

Před zvednutím nebo přenášením nářadí vytáhněte síťovou zástrčku. K pohybování nářadí přes plochy, jako jsou např. chodníky nebo vjezdy do dvora, zastavte napřed motor.

Pozor!

Nepřiskřípněte nebo nepřelamujte kabel mezi motorem a kombinovaným provedením vypínače/zástrčky.

Obrázek 6

- K lepšímu uložení můžete řídící rukojeť sklopit dohromady.

Údržba/Čistění

Nebezpečí

K ochraně před poraněním je nutno před veškerými pracemi na tomto nářadí

- zastavte motor,
- počkejte, až dojde k úplnému klidovému stavu všech pohyblivých dílů,
- vytáhněte síťovou zástrčku,
- nechejte motor vychladnout (cca 30 minut).

Údržba

Nebezpečí

K ochraně před poraněním způsobeným sekacím ústrojím je nutno nechat provést všechny práce, jako je výměna nebo přebroušení sekacího nože, pouze v odborné dílně (je potřebné speciální nářadí).

Před každým provozem

- Zkontrolujte připojovací kabel.
- Zkontrolujte pevné usazení šroubových spojení.
- Zkontrolujte bezpečnostní zařízení.
- Zkontrolujte nářadí – viz odstavec “Před prací s nářadím”.

Kontrola záběrového bodu spojky:

(pouze u nářadí s pohonem kol)

- Za chodu motoru a vypnutém pohonu kol se nářadí nesmí pohybovat směrem dopředu.
- Za chodu motoru a zapnutém pohonu kol se nářadí má pohybovat směrem dopředu.
- V případě potřeby nastavte záběrový bod pomocí rýhovaného kolečka/seřizovací matice na páce pohonu kol nebo seřídte bovden.

Jednou za sezonu

- Namažte kloubové body a otočné pružiny na deflektoru odhazovací koncovky.
- Na konci sezony nechejte nářadí v odborné dílně přezkoušet a provést jeho údržbu.

Čistění

Pozor!

- Neostříkujte nářadí vodou, protože se jinak mohou poškodit elektrické díly.
- Po každém provozu nářadí očistěte. Nečistění nářadí vede k poškození materiálů a funkčním poruchám.

Čistění lapače trávy

Nejjednodušší je čistění prováděné přímo po sečení.

- Sundejte a vyprázdněte lapač trávy.
- Lapač trávy je možno vyčistit silným proudem vody (zahradní hadicí).
- Před dalším používáním nechejte lapač trávy důkladně vyschnout.

Čistění sekačky trávy

Nebezpečí

Při pracích na sekacím ústrojí se můžete poranit.

Používejte pro svou ochranu pracovní rukavice.

Čistěte nářadí pokud možno vždy přímo po sečení.

- Nakloňte nářadí na stranu,
- sekací prostor a deflektor odhazovací koncovky vyčistěte pomocí kartáče, smetáčku nebo hadru.
- Postavte nářadí na kola a odstraňte všechny viditelné zbytky trávy a nečistot.

Odstavení

Pozor

Poškození materiálů na nářadí

Nářadí uskladňujte (s vychladlým motorem) pouze v čistých a suchých prostorech. Při delším uskladnění, např. v zimě chraňte nářadí proti rzi.

Po sezoně nebo není-li nářadí používáno déle než jeden měsíc,

- Vyčistěte nářadí a lapač trávy.
- K ochraně před korozi potřete všechny kovové díly naolejovaným hadrem (olej neobsahující pryskyřice) nebo je nastříkejte sprejovým olejem.

Záruka

V každé zemi platí záruční ustanovení vydané naší společností nebo

dovozcem. Poruchy na Vašem nářadí odstraníme v rámci záruky bezplatně, pokud je příčinou chyba materiálu nebo výrobní chyba.

V případě záruky se prosím obraťte na Vašeho prodáváče nebo na nejbližší pobočku.

Zjištění a odstranění poruch

Poruchy v provozu Vaší sekačky trávy mají často jednoduché příčiny, které byste měli znát a částečně je mohli odstranit sami. V případě pochybností Vám Váš odborný prodejce rád dále pomůže.

Problém	Možná(é) příčina(y)	Odstranění
Motor nelze nastartovat.	Připojovací kabel není připojen nebo je vadný.	Zkontrolujte, zastrčte kabel, v případě potřeby vyměňte nebo nechejte opravit odborníkem.
	Přetížená domovní pojistka.	Zapněte pojistkový automat event. použijte silnější jištění domovní přípojky nebo je nechejte odborníkem nainstalovat.
	Vadné kombinované provedení vypínače/zástrčky.	Nechejte opravit v odborné dílně.
Motor bručí, ale neběží.	Sekačka stojí ve vysoké trávě.	Postavte sekačku na plochu s nízkou trávou.
	Zablokovaný nůž.	Vytáhněte síťovou zástrčku, odstraňte blokování.
Motor se náhle zastaví.	Uvolnila se zástrčka.	Zkontrolujte kabel, zajistěte, aby byl zavěšen v odlehčení tahu kabelu, zastrčte opět zástrčku.
	Vypnula ochrana proti přetížení (podle modelu).	Vytáhněte síťovou zástrčku, odstraňte ucpání ve vyhazování, počkejte cca 30 min., znovu zapněte.
Neobvyklé hluky (chrastění, rachocení, klepání).	Uvolnění šroubů, matic nebo jiných upevňovacích míst.	Upevněte díly, když hluky přetrvávají: Vyhledejte odbornou dílnu.
Silné vibrace.	Poškozený nožový hřídel nebo vadný sekací nůž.	Nářadí okamžitě vypněte. Nechejte vyměnit vadné díly v odborné dílně.
Nefunguje pohon kol.	Vadný klínový řemen, případně převodovka.	Poškozené díly nechejte vyměnit v odborné dílně.
Nečistá řezná plocha nebo pokles otáček.	Tráva je příliš vysoká.	Nastavte větší výšku strniště, v nouzovém případě posekejte dvakrát.
Tráva zůstává ležet nebo lapač trávy není plný.	Tráva je příliš vlhká.	Nechejte trávník oschnout.
	Ucpaná odhazovací koncovka.	Vytáhněte síťovou zástrčku, odstraňte ucpání.
	Tupý nůž.	Nechejte nůž vyměnit nebo přebrousit v odborné dílně.
	Lapač trávy je plný.	Zastavte sekačku, vyprázdněte lapač trávy.
	Lapač trávy je znečištěn.	Zastavte sekačku, vyčistěte větrací štěrby v lapači trávy.

Obsah

Pre Vašu bezpečnosť	102
Zmontovanie náradia	103
Obsluha	103
Tipy na ošetrovanie trávy	105
Preprava	106
Údržba/Čistenie	106
Odstavenie	106
Záruka	106
Zistenie a odstránenie porúch	107

Údaje na typovom štítku

Tieto údaje sú veľmi dôležité pre neskoršiu identifikáciu a na objednanie náhradných dielov náradia a pre servisnú službu. Typový štítok nájdete v blízkosti motora. Zapište všetky údaje na typovom štítku Vášho náradia do nasledujúceho poľa.

Tieto a ďalšie údaje k náradiu nájdete na samostatnom prehlásení o zhode CE, ktoré je súčasťou tohto návodu na obsluhu.

Grafické zobrazenia



Odklopte obrázkové strany na začiatku návodu na obsluhu.

V tomto Návode na obsluhu sú popísané rôzne modely.

Grafické zobrazenia sa v detailoch môžu odchyliť od kúpeného náradia.

Pre Vašu bezpečnosť

Správne použitie náradia

Toto náradie je výhradne určené

- na použitie zodpovedajúce popisom a bezpečnostným upozorneniam uvedeným v tomto návode na obsluhu;
- na sekanie trávnatých plôch domových a rekreačných záhrad.

Každé iné použitie platí ako použitie nezodpovedajúce stanovenému účelu.

Použitie nezodpovedajúce stanovenému účelu má za následok zánik záruky a odmietnutie akejkoľvek zodpovednosti zo strany výrobcu. Užívateľ kosačky ručí za všetky škody spôsobené iným osobám alebo za poškodenie ich vlastníctva. Svojoľne vykonané zmeny na náradí vylučujú ručenie výrobcu za škody, ktoré z toho vyplývajú.

Dodriavanie bezpečnostných pokynov a pokynov pre obsluhu

Ako užívateľ tohto náradia si pred prvým použitím starostlivo prečítajte tento prevádzkový návod. Postupujte podľa návodu a uschovajte ho pre neskoršie použitie. Nedovoľte nikdy deťom alebo iným osobám, ktoré nepoznajú tento prevádzkový návod, aby náradie používali. Pri zmene majiteľa postúpte spolu s náradím aj návod na obsluhu.

Všeobecné bezpečnostné pokyny

V tomto odstavci nájdete všeobecné bezpečnostné pokyny. Výstražné pokyny, ktoré sa špeciálne vzťahujú na jednotlivé diely náradia, funkcie alebo činnosti, nájdete na príslušnom mieste tohto návodu.

Pred prácou s náradím

Osoby, ktoré náradie používajú, nesmú byť pod vplyvom omamných prostriedkov, ako je napr. alkohol, drogy alebo medikamenty.

Osoby, ktoré sú mladšie ako 16 rokov, nesmú náradie obsluhovať – najnižší vek užívateľov môžu stanoviť miestne ustanovenia.

Toto náradie nie je určené pre používanie osobami (vrátane detí) s obmedzenými fyzickými, sensorickými alebo mentálnymi schopnosťami, prípadne s nedostatkom skúseností a/alebo znalostí, pokiaľ nebudú pod dozorom alebo nedostanú pokyny týkajúce sa používania náradia osobou, ktorá je zodpovedná za ich bezpečnosť. Deti musia byť pod dozorom, aby sa zaručilo, že sa s náradím nebudú hrať. Pred začiatkom práce sa zoznámte so všetkými nastaveniami a ovládacími prvkami a takisto s ich funkciami.

Vonku používajte len pre tento účel schválené a príslušne označené pripojovacie káble, napr. H07RN – F 3 x 1,5 mm² (max. 50 m). Spojovacie diely pripojovacích káblov musia byť chránené proti striekajúcej vode a vyrobené z gumy alebo potiahnuté gumou.

Pred každým použitím skontrolujte, či nie sú pripojovacie káble poškodené, prasknuté alebo spletené.

Pre tento účel náradie vypnite a vytiahnite sieťovú zástrčku.

Používajte len pripojovacie káble, ktoré sú v bezchybnom stave.

- Pred použitím skontrolujte,
- či funguje lapač trávy a správne sa uzatvára deflektor odhadzovacej koncovky. Poškodené, opotrebované alebo chýbajúce dielce okamžite nahradte.
 - či nie sú opotrebované alebo poškodené sekacie nástroje, upevňovacie čapy a celá sekacia jednotka.

Opotrebované alebo poškodené dielce nechajte vymeniť v odbornej dielni iba v celých súpravách, aby sa zamedzilo nevyváženosti.

- či nie je poškodený kábel medzi motorom a kombinovaným vyhotovením vypínača/zástrčky.

Poškodený kábel nechajte okamžite vymeniť v odbornej dielni.

Náhradné diely a príslušenstvo musia zodpovedať požiadavkám, ktoré stanovil výrobca.

Používajte preto len originálne náhradné diely a originálne príslušenstvo alebo náhradné diely a diely príslušenstva schválené výrobcom. Opravy nechajte vykonávať výhradne v odbornej dielni.

V priebehu práce s náradím

Pri práci s náradím alebo na náradí musíte nosiť zodpovedajúci pracovný odev, ako napr.:

- ochrannú pracovnú obuv,
- dlhé nohavice,
- tesne priliehajúce oblečenie,
- ochranné okuliare.

Prevádzkujte náradie iba v technickom stave, predpísanom a dodanom výrobcom.

Pred všetkými prácami s týmto náradím

Na ochranu pred poranením pred všetkými prácami (napr. údržbárskymi a nastavovacími prácami) na tomto náradí

- zastavte motor,
- počkajte, až sa všetky pohyblivé diely úplne zastavia,
- vyťahnite sieťovú zástrčku,
- nechajte motor vychladnúť (cca 30 minút).

Po práci s náradím

Skôr ako náradie opustíte, vždy vyťahnite sieťovú zástrčku.

Bezpečnostné zariadenia

Obrázok 1

Nebezpečenstvo

Nikdy nepoužívajte náradie s poškodenými alebo demontovanými bezpečnostnými zariadeniami.

Bezpečnostný strmeň (1)

Bezpečnostný strmeň slúži k Vašej bezpečnosti, aby v núdzovom prípade bolo možné okamžite zastaviť motor a sekacie ústrojenstvo.

Nesmiete sa pokúšať obísť jeho funkciu.

Deflektor odhadzovacej koncovky (2) alebo protinárázová ochrana (3)

Deflektor odhadzovacej koncovky/ protinárázová ochrana Vás chráni pred poraneniami spôsobenými sekacím ústrojenstvom alebo vymrštenými pevnými predmetmi. Náradie sa smie prevádzkovať iba s deflektorom odhadzovacej koncovky alebo protinárázovou ochranou.

Symbyly na náradí

Na náradí nájdete rôzne symboly ako nálepky. Tu je vysvetlenie symbolov:

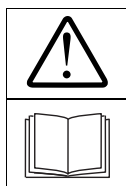

Pozor! Pred uvedením do prevádzky si prečítajte návod na obsluhu!



Udržiavajte tretie osoby v dostatočnej vzdialenosti od oblasti ohrozenia!

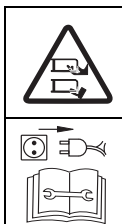

Pred prácami na sekacích nástrojoch vyťahnite sieťovú zástrčku!



Majte prsty a nohy v dostatočnej vzdialenosti od sekacích nástrojov!



Pred nastavovaním alebo čistením náradia alebo pred kontrolou, či nie je pripojovací kábel spletený alebo poškodený, náradie vypnite a vyťahnite sieťovú zástrčku. Majte pripojovací kábel v dostatočnej vzdialenosti od nástrojov.



Udržiavajte prípojné vedenie v dostatočnej vzdialenosti od sekacích nástrojov!



Nedávajte ruky a/alebo nohy do blízkosti rotujúcich dielov.

Udržiavajte tieto symboly na náradí stále v čitateľnom stave.

Symbyly v návode

V tomto návode boli použité symboly, ktoré zobrazujú nebezpečenstvo alebo charakterizujú dôležité upozornenia.

Tu je vysvetlenie symbolov:

Nebezpečenstvo

Budete upozornení na nebezpečenstvá, ktoré súvisia s popísanou činnosťou a pri ktorej vzniká ohrozenie osôb.

Pozor

Budete upozornení na nebezpečenstvá, ktoré súvisia s popísanou činnosťou, ktorá môže spôsobiť poškodenie náradia.

Upozornenie

Označuje dôležité informácie a tipy na používanie.

Pokyn k likvidácii

Príslušné zvyšky obalu, použité náradie atď. zlikvidujte podľa miestnych predpisov.

 **Staré elektrické náradia sú cenné druhotné suroviny, ktoré preto nepatria do domového odpadu!**

Chceme Vás preto poprosiť, aby ste nás Vaším aktívnym príspevom podporili pri šetrení zdrojov a životného prostredia a toto náradie odovzdávali vo zariadených zberňách odpadu – pokiaľ sú k dispozícii.

Zmontovanie náradia

Na priloženom liste Vám formou obrázkov ukážeme, ako Vaše náradie v niekoľkých krokoch zmontujete a uviedete do prevádzkovej pripravenosti.

Obsluha

Nebezpečenstvo Úraz elektrickým prúdom

- Používajte u Vašej sieťovej zásuvky istič na ochranu osôb (= ochranný spínač chybového prúdu s vybavovacím prúdom najviac 30 mA).
- Ak dojde pri kosení k preseknutiu kábla, vzniká nebezpečenstvo ohrozenia života alebo nebezpečenstvo poranenia. Pomaly sa vzdiaľujte malými krokmi od náradia. Vyťahnite zástrčku zo zásuvky. Dbajte na to, aby sa pri kosení nikdy nedostal pripojovací kábel do oblasti kosenia.

Úraz

- Pri sekaní nesmú byť nikdy v blízkosti náradia osoby, deti alebo zvieratá. Nebezpečenstvo poranenia vymrštenými kameňmi alebo inými predmetmi.

Spadnutie

- Vedzte náradie iba krokovou rýchlosťou.
- Budte hlavne opatrní, keď sekáte smerom dozadu a náradie ťaháte k sebe.
- Pri sekaní na strmých svahoch sa môže náradie prevrátiť a Vy sa môžete poraniť. Vedzte náradie iba priečne ku svahu, nikdy smerom nahor a nadol. Sekanie nevykonávajte na svahoch so sklonom väčším ako 20%.
- Budte hlavne opatrní pri zmene smeru jazdy a vždy dbajte na bezpečný postoj, predovšetkým na svahoch.
- Pri sekaní v oblastiach medzi hrozí nebezpečenstvo poranenia. Sekanie v blízkosti okrajov, živých plotov alebo strmých úbočí je nebezpečné. Pri sekaní dodržiavajte bezpečnú vzdialenosť.
- Pri sekaní vlhkej trávy môže náradie vplyvom zníženej príľnavosti pôdy sklúzať a Vy môžete spadnúť. Sekajte iba vtedy, ak je tráva suchá.
- Pracujte iba za denného svetla alebo pri dobrom umelom osvetlení.

Poranenie

- Stále dodržiavajte bezpečnú vzdialenosť k rotujúcemu nástroju, ktorá je daná vodiacim madlom.
- Pracovná oblasť obsluhy sa počas prevádzky nachádza za vodiacim madlom.
- Nikdy nedávajte ruky alebo nohy na rotujúce dielce alebo pod ne.
- Zastavte motor, keď sa náradie musí nakloniť a pri preprave cez iné plochy ako tráva.
- Nikdy nedvíhajte alebo neprenášajte náradie s bežiacim motorom. Najskôr vytiahnite sieťovú zástrčku zo zásuvky.

- Zastavte motor a vytiahnite sieťovú zástrčku, skôr ako začnete odstraňovať blokovanie alebo upchatie vo vyhadzovacom kanále alebo skôr ako kosačku trávy kontrolujete, čistíte, prepravujete, nastavujete alebo na nej vykonávate nejaké práce.

- Pri zloženom lapači trávy môžete byť Vy alebo iné osoby poranené vymršteným posekaným materiálom alebo cudzími predmetmi. Nevyprázdňujte lapač trávy počas chodu motora. Za tým účelom náradie vypnite.
- Skontrolujte terén, na ktorom má byť náradie nasadené a odstráňte všetky predmety, ktoré môžu byť zachytené a odmrštené.
- Nepoužívajte náradie pri nepriaznivých poveternostných podmienkach, ako napr. pri riziku výskytu dažďa alebo búrky.
- Ak zasiahne sekací nástroj cudzie predmety (napr. kameň) alebo náradie začne neobvykle vibrovať: okamžite zastavte motor a vytiahnite sieťovú zástrčku. Preskúšajte kosačku trávy z hľadiska poškodenia a pri poškodení vyhľadajte odbornú dielňu.
- Ak žnete trávu kosákom, nastavte sa nikdy pred vyhadzovacie otvory trávy.

Potknutie sa

- Pri otáčaní náradí sa môžete potknúť o pripojovací kábel a poraniť sa. Vedzte kábel vždy tak, aby sa nemohol dostať do oblastí chôdze a kosenia.
- Vedzte náradie iba krokovou rýchlosťou.



Pozor

Poškodenie náradia

- Kamene, povajujúce sa vetvy alebo podobné predmety môžu spôsobiť poškodenie náradia a jeho funkčnosti. Pred každým nasadením odstráňte z pracovnej oblasti pevné predmety.

- Prevádzkujte náradie iba vtedy, ak je v bezchybnom stave. Pred každým prevádzkovaním vykonajte optickú kontrolu. Skontrolujte predovšetkým bezpečnostné zariadenia, elektrické ovládacie prvky, káble pod prúdom a skrutkové spojenia z hľadiska poškodenia a pevného utiahnutia. Pred prevádzkovaním poškodené diely vymeňte.

Prevádzkové doby

Dodržiavajte národné/ komunálne predpisy, ktoré sa týkajú dob používania (popr. sa informujte u Vášho príslušného úradu).

Údaje polohy

Pri údajoch polohy na náradí (napr. vľavo, vpravo) vychádzame vždy z pohľadu od riadiacej rukoväti v pracovnom smere náradia.

1. Zavesenie lapača trávy

Obrázok 2

- Nadvihnite deflektor odhadzovacej koncovky a zaveste lapač trávy.

2. Nastavenie výšky strniska

Obrázok 3

Nastavenie výšky strniska trávy podľa požiadaviek.

Možnosť nastavenia (podľa modelu) cca 3 cm až maximálne 9 cm.

Upozornenie

Na náradí s nezávislým prestavením kolies nastavte všetky kolesá na rovnakú výšku.

Model A:

- Odskrutkujte kolesá a umiestnite ich do zodpovedajúceho nastavenia výšky.

Model B:

- Potiahnite za prílohu a v požadovanej polohe ju nechajte zaskočiť.

Model C:

- Posuňte páku centrálného prestavenia výšky smerom dopredu alebo dozadu a v požadovanej polohe ju nechajte zaskočiť.

Model D:

- Odareťujte a súčasne zatiahnutím alebo stlačením rukoväti/páky nastavte požadovanú výšku. Pri uvoľnení aretácie sa vybraté nastavenie zaaretuje.

Model E:

- Vytiahnite koleso dopredu a zaareťujte ho v požadovanej polohe.

3. Pripojovací kábel

Obrázok 4

- Upevnite pripojovací kábel na odľahčenie ťahu kábla.
- Zastrčte pripojovací kábel najskôr do kombinovaného vyhotovenia vypínača/zástrčky na náradí a potom do zásuvky 230 V.

4. Naštartovanie motora

Nebezpečenstvo

Majte ruky a nohy v dostatočnej vzdialenosti od sekacieho ústrojenstva.

Pozor

- Pri štartovaní náradie neprevráťte.
- Pri pokuse naštartovať náradie vo vysokej tráve, sa môže prehriať a poškodiť motor.

Obrázok 5

- Náradie odstavte na rovnej ploche s pokiaľ možno krátkou trávou alebo skoro bez trávy.
- Stojac za náradím – stlačte a pevne držte aretačný gombík.
- Tiahnite a držte bezpečnostný strmeň, uvoľnite aretačný gombík.



Motor a sekací nástroj sú v chode.

Môžete začať s prácou.



5. Zapnutie/vypnutie pohonu kolies

(iba náradie s pohonom kolies)

Obrázok 9

Zapnutie pohonu kolies   :

- Zatiahnite za páku a držte ju.

Vypnutie pohonu kolies   :

- Páku uvoľnite.

6. Zastavenie motora

- Uvoľnite bezpečnostný strmeň. Motor a sekací nástroj sa po krátkej dobe zastavia.

7. Zloženie a vyprázdnenie lapača trávy

Obrázok 2

Keď ostáva pokosený materiál ležať na zemi alebo ak svieti ukazateľ stavu naplnenia (voliteľné vybavenie, obrázok 10), je plný kôš:

- Uvoľnite bezpečnostný strmeň a očakajte, až sa zastaví motor.
- Nadvihnite deflektor odhadzovacej koncovky a lapač trávy vyveste.
- Vyprázdnite jeho obsah.

8. Práca bez lapača trávy

Keď zložíte lapač trávy, sklolí sa deflektor odhadzovacej koncovky nadol. Pri práci bez lapača trávy bude posekaná hmota vyhadzovaná priamo smerom nadol.

9. Prestavenie na mulčovanie

(len pre náradie s mulčovacím príslušenstvom/voliteľné vybavenie).

Náradie so zadným vyhadzovaním:

Obrázok 7A

- Nadvihnite deflektor odhadzovacej koncovky.
- Zložte lapač trávy.
- Nasadte mulčovací klin (podľa modelu).
- Spustite deflektor odhadzovacej koncovky.

Upozornenie

Modely s integrovanou funkciou mulčovania nepotrebujú žiaden samostatný mulčovací klin – túto funkciu preberá špeciálne formovaný deflektor odhadzovacej koncovky (Obrázok 7B).

Náradie s bočným vyhadzovaním:

- Odstráňte bočné vyhadzovanie – protinárzová ochrana/mulčovací uzáver sa automaticky uzatvoria (Obrázok 8A).

10. Prestavenie náradia na bočné vyhadzovanie

(podľa vyhotovenia)

- Ak je k dispozícii: Zložte lapač trávy a spustite deflektor odhadzovacej koncovky.
- Nadvihnite protinárzovú ochranu/mulčovací uzáver a namontujte bočné vyhadzovanie (Obrázok 8B).

11. Po ukončení práce

- Vyprázdnite lapač trávy.
- Vytiahnite sieťovú zástrčku zo zásuvky a na náradí.
- Skôr ako budete náradie čistiť, udržiavať, alebo odstavovať, nechajte vychladnúť motor (cca 30 minút).

Tipy na ošetrovanie trávy

Sekanie

Trávnik je tvorený rôznymi druhmi tráv. Ak ho často sekáte, rastie viac tráv, ktoré sa silne zakoreňujú a tvoria pevné trsy. Ak ho sekáte zriedka, vyvíja sa viac tráv rastúcich do výšky a iné divé byliny (napr. ďatelina, sedmokráska).

Normálna výška trávnik sa pohybuje okolo cca 4–5 cm. Pokošíť by sa mala len $\frac{1}{3}$ celkovej výšky; teda pri 7–8 cm pokoste na normálnu výšku. Trávnik sa pokiaľ možno nemá sekať kratší ako 4 cm, inak sa pri suchom počasí poškadzujú trsy.

Vysoko narastenú tráv (napr. po dovolenke) sekajte na normálnu výšku po etapách.

Pri kosení nechajte pokosené pruhy vždy trochu prekryvať.

Mulčovanie (s príslušenstvom)

Pri sekani je tráva posekaná na malé kúsky (cca 1 cm) a zostáva ležať.

Tým zostane trávniku zachované veľké množstvo výživných látok.

Na dosiahnutie optimálneho výsledku sa musí trávnik udržiavať stále krátky, pozri tiež odstavec "Sekanie".

Pri mulčovaní dodržiavajte nasledujúce upozornenia:

- Nežňte mokrá trávu.
- Nežňte nikdy viac ako 2 cm celkovej dĺžky trávy.
- Chodte pomaly.
- Pravidelne čistite sekacie ústrojenstvo.

Preprava

Nebezpečenstvo

Pred prepravou na vozidle alebo v ňom: Vypnite motor a odstráňte pripojovací kábel. Nechajte motor vychladnúť (cca 30 minút).

Pri preprave náradia na vozidle alebo vo vozidle ho dostatočne zaistíte proti nechcenému pošmyknutiu.

Pred dvíhaním alebo prenášaním náradia vyťahnite sieťovú zástrčku. Na pohyb náradia cez plochy, ako sú napr. chodníky alebo vjazdy do dvora, zastavte napred motor.

Pozor

Kábel medzi motorom a kombinovaným vyhotovením vypínača/zástrčky nezvierajte alebo neprelamujte.

Obrázok 6

- Na lepšie uloženie môžete riadiacu rukoväť sklopiť dokopy.

Údržba/Čistenie

Nebezpečenstvo

Na ochranu pred poraneniami je nutné pred všetkými prácami na tomto náradí

- zastavte motor,
- počkajte, až sa všetky pohyblivé diely úplne zastavia,
- vyťahnite sieťovú zástrčku,
- nechajte motor vychladnúť (cca 30 minút).

Údržba

Nebezpečenstvo

Na ochranu pred poraneniami spôsobenými sekacím ústrojenstvom je nutné nechať vykonať všetky práce, ako je výmena alebo prebrúsenie sekacieho noža, iba v odbornej dielni (je potrebné špeciálne náradie).

Pred každou prevádzkou

- Skontrolujte pripojovací kábel.
- Skontrolujte pevné dosadenie skrutkových spojení.
- Skontrolujte bezpečnostné zariadenia.
- Skontrolujte náradie – pozri odstavec “Pred prácou s náradím”.

Kontrola záberového bodu spojky:

(iba náradie s pohonom kolies)

- Počas chodu motora a pri vypnutom pohone kolies sa náradie nesmie pohybovať smerom dopredu.
- Počas chodu motora a pri zapnutom pohone kolies sa náradie má pohybovať smerom dopredu.
- V prípade potreby nastavte záberový bod pomocou ryhovaného kolieska/nastavovacej matky na páke pohonu kolies alebo nastavte bovden.

Raz za sezónu

- Namažte kĺbové body a torzné pružiny na deflektore odhadzovacej koncovky.
- Na konci sezóny nechajte náradie v odbornej dielni preskúšať a vykonať jeho údržbu.

Čistenie

Pozor

- Náradie neostrekujte vodou, pretože inak môže dôjsť k poškodeniu elektrických dielov.
- Po každej prevádzke náradie očistite. Nečistenie náradia vedie k poškodeniu materiálov a funkčným poruchám.

Čistenie lapača trávy

Najjednoduchšie je čistenie vykonávané priamo po sekaní.

- Zložte a vyprázdňte lapač trávy.
- Lapač trávy je možné vyčistiť silným prúdom vody (záhradnou hadicou).
- Pred ďalším používaním nechajte lapač trávy dôkladne vyschnúť.

Čistenie kosačky trávy

Nebezpečenstvo

Pri prácach na sekacom ústrojenstve sa môžete poraniť. Používajte pre svoju ochranu pracovné rukavice.

Čistite náradie pokiaľ možno vždy priamo po sekaní.

- Nakloňte náradie na stranu.
- Sekací priestor a deflektor odhadzovacej koncovky vyčistite pomocou kefy, zmetáka alebo handry.
- Postavte náradie na kolesá a odstráňte všetky viditeľné zvyšky trávy a nečistoty.

Odstavenie

Pozor

Poškodenie materiálov na náradí
Náradie uskladňujte (s vychladnutým motorom) iba v čistých a suchých priestoroch.

Pri dlhšom skladovaní, napr. v zime chráňte náradie pred hrdzou.

Po sezóne, alebo ak nie je náradie používané dlhšie ako jeden mesiac,

- vyčistite náradie a lapač trávy.
- Na ochranu proti korózii potrite všetky kovové diely naolejovanou handrou (olej neobsahujúci živicu) alebo ho nastriekajte sprejovým olejom.

Záruka

V každej krajine platia záručné ustanovenia vydané našou spoločnosťou alebo dovozcom.

Eventuálne poruchy vzniknuté na Vašom náradí, odstránime v priebehu záručnej doby bezplatne, v prípade, ak je príčinou poruchy chyba materiálu alebo výrobcu.

V prípade záruky sa, prosím, obráťte na Vášho obchodníka alebo najbližšiu pobočku.

Zistenie a odstránenie porúch

Poruchy v prevádzke Vašej kosačky tráv majú často jednoduché príčiny, ktoré by ste mali znáť a čiastočne ich mohli odstrániť sami. V prípade pochybností Vám Váš odborný obchodník rád pomôže ďalej.

Problém	Možná(é) príčina(y)	Odstránenie
Motor nie je možné naštartovať.	Pripojovací kábel nie je pripojený alebo je chybný.	Preskúšajte kábel, zastrčte ho, v prípade potreby vymeňte alebo nechajte opraviť odborníkovi.
	Preťaženie domovej poistky.	Poistku zapnite, popr. použite domovú prípojku so silnejším istením alebo ju nechajte nainštalovať odborníkovi.
	Chybné kombinované vyhotovenie vypínača/zástrčky.	Nechajte opraviť v odbornej dielni.
Motor hrčí, ale nerozbehne sa.	Kosačka stojí vo vysokej tráve.	Postavte kosačku na plochu s nízkou trávou.
	Zablokovaný nôž.	Vytiahnite sieťovú zástrčku a blokovanie odstráňte.
Motor sa náhle zastaví.	Uvoľnila sa zástrčka.	Preskúšajte kábel, zaistite, aby bol zavesený v odľahčení ťahu kábla, zástrčku znova zastrčte.
	Vypnula ochrana proti preťaženiu (podľa modelu).	Vytiahnite sieťovú zástrčku, odstráňte upchatie vo vyhadzovaní, počkajte cca 30 min., znova zapnite.
Nezvyklé hluky (chrčanie, rachotanie, klepanie).	Uvoľnenie skrutiek, matic alebo iných upevňovacích miest.	Diely upevnite, a ak sa hluky neodstránia: Vyhladajte odbornú dielňu.
Silné vibrácie.	Poškodený nožový hriadeľ alebo chybný sekací nôž.	Náradie okamžite vypnite. Nechajte vymeniť chybné diely v odbornej dielni.
Nefunguje pohon kolies.	Vadný klinový remeň, resp. prevodovka.	Poškodené diely nechajte vymeniť v odbornej dielni.
Nečistá rezná plocha alebo pokles otáčok.	Tráva je príliš vysoká.	Nastavte väčšiu výšku strniska, v núdzovom prípade posekajte dvakrát.
Tráva ostáva ležať alebo lapač tráv nie je plný.	Tráva je príliš vlhká.	Nechajte trávnik oschnúť.
	Upchatá odhadzovacia koncovka.	Vytiahnite sieťovú zástrčku, odstráňte upchatie.
	Tupý nôž.	Nechajte nôž vymeniť alebo prebrúsiť v odbornej dielni.
	Lapač tráv je plný.	Odstavte kosačku, vyprázdňte lapač tráv.
	Lapač tráv je znečistený.	Odstavte kosačku, vyčistite vzduchovú štrbinu v lapači tráv.

Cuprins

Pentru siguranța dumneavoastră	108
Montarea aparatului	110
Mânuierea aparatului	110
Sfaturi practice pentru tratarea gazonului	111
Transportul aparatului	112
Lucrări de întreținere/ Curățarea aparatului	112
Depozitarea aparatului	112
Condiții de garanție	112
Îndrumar de depanare	113

Informații de pe plăcuța indicatoare

Aceste informații sunt foarte importante pentru o identificare ulterioară a aparatului în vederea comandării unor piese de rezervă sau a lucrărilor Service-ului. Plăcuța indicatoare se găsește în apropierea motorului. Notați toate datele de pe plăcuța indicatoare în tabela următoare.

Aceste date și altele referitoare la utilaj le găsiți în declarația de conformitate separată, care constituie parte integrantă a acestei instrucțiuni de utilizare.

Reprezentări ilustrate



Deschideți paginile cu ilustrații de la începutul instrucțiunilor de utilizare. În această instrucțiune de utilizare sunt descrise diferite modele. Reprezentările grafice se pot abate în detaliu de la aparatul dobândit.

Pentru siguranța dumneavoastră

Utilizarea corectă a mașinii de cosit

Mașina de cosit este destinată exclusiv utilizării

- în conformitate cu domeniile și cu respectarea strictă a măsurilor de protecția muncii descrise în aceste instrucțiuni;
- la cosirea gazonului în curtea sau în grădina gospodăriei dumneavoastră.

Orice altă utilizare nu este conformă cu destinația. Utilizarea neconformă cu destinația are ca urmare anularea garanției și refuzul oricărei răspunderi din partea producătorului.

Beneficiarul este răspunzător pentru toate daunele provocate terților și proprietății acestora.

Producătorul nu-și asumă răspunderea pentru daune produse datorită unor modificări neautorizate la mașina de cosit.

Respectați instrucțiunile de protecție și de utilizare

În calitate de beneficiar, citiți cu atenție aceste instrucțiuni de utilizare înainte de luarea în exploatare a aparatului.

Respectați instrucțiunile și păstrați-le pentru o eventuală lectură ulterioară.

Nu permiteți niciodată copiilor sau persoanelor care nu au citit aceste instrucțiuni de utilizare să folosească acest aparat.

În cazul schimbării deținătorului aparatului, dați aceste instrucțiuni de utilizare mai departe împreună cu aparatul.

Instrucțiuni generale de protecție

În acest paragraf găsiți instrucțiuni generale de protecție.

Instrucțiuni speciale, care se referă la componentele și funcțiile individuale ale mașinii sau la domeniile de utilizare ale acestora se găsesc în paragrafele corespunzătoare din aceste instrucțiuni de utilizare.

Înainte de începerea lucrului cu mașina de cosit

Persoanelor aflate sub influența unor substanțe narcotice, ca de ex. alcool, droguri sau medicamente, le este interzisă utilizarea mașinii de cosit. Lucrul cu mașina de cosit este interzis persoanelor în vârstă sub 16 ani – legislația cu caracter local poate stabili vârsta minimă care permite utilizarea aparatului.

Acest aparat nu este destinat a fi folosit de către persoane (inclusiv copii) cu capacități fizice, senzoriale sau psihice limitate sau fără experiență și/sau fără cunoștințe, în afară de cazul în care acestea sunt supravegheate de o persoană care răspunde de securitatea lor sau au primit de la aceasta indicații privind modul de folosire a aparatului.

Copiii trebuie supravegheați, pentru a ne asigura, că nu se joacă cu aparatul. Înainte de începerea lucrului, familiarizați-vă cu dotările și elementele de comandă ca și cu funcțiile mașinii de cosit.

În aer liber folosiți numai cabluri de racordare admise și marcate corespunzător, de ex. H07RN – F 3 x 1,5 mm² (max. 50 m).

Părțile de legătură de la cablurile de racordare trebuie să fie protejate de stropii de apă și să fie din cauciuc sau învelite în cauciuc.

Verificați înainte de orice folosire, dacă nu cumva cablurile de racordare sunt deteriorate, fărâmițoase sau torsionate.

Pentru aceasta opriți aparatul și scoateți ștecherul din priză. Folosiți numai cabluri de racordare, care sunt într-o stare perfectă.

Înainte de a utiliza mașina de cosit, verificați,

- dacă suportul de retenție pentru iarbă funcționează și clapeta de evacuare se închide corect. Piese deteriorate, uzate sau care lipsesc trebuie înlocuite, respectiv completate fără întârziere.
- dacă lamele coasei, bolțurile de fixare și întregul dispozitiv de tăiere este uzat sau deteriorat. Pentru a evita dezechilibrarea ansamblului piesele uzate sau deteriorate se vor înlocui de către ateliere de specialitate numai în set complet.

– dacă nu este deteriorat cablul între motor și combinația întrerupător/ștecher. Cablul deteriorat trebuie schimbat fără întârziere într-un atelier de specialitate.

Piesele de schimb și accesoriile trebuie să corespundă cerințelor stabilite de producător.

Din această cauză folosiți numai piese de schimb originale și accesorii originale sau piesele de schimb și accesorii admise de producător. Reparațiile se vor efectua numai de către unități specializate.

În timpul lucrului cu aparatul

În timpul utilizării sau a efectuării unor lucrări la mașina de cosit, trebuie să purtați îmbrăcăminte adecvată, ca de exemplu:

- mănuși,
- pantaloni lungi,
- îmbrăcăminte strânsă pe corp,
- ochelari de protecție.

Utilizați aparatul numai în starea tehnică recomandată și livrată de către producătorul mașinii de cosit.

Înainte de efectuarea oricăror lucrări la acest aparat

Pentru protecția contra rănilor, înainte de orice lucrare (de ex. lucrări de întreținere și lucrări de instalare) la acest aparat

- opriți motorul,
- așteptați până când toate părțile mobile s-au oprit complet,
- scoateți ștecherul din priză,
- lăsați motorul să se răcească (cca. 30 minute).

După terminarea lucrului

Scoateți întotdeauna ștecherul din priză înainte de a părăsi aparatul.

Dispozitive de protecție

Figura 1

Pericol

Nu utilizați niciodată aparate cu dispozitive de protecție deteriorate sau dacă acestea nu sunt montate.

Mâner de protecție (1)

Mânerul de protecție este destinat siguranței dumneavoastră; el oprește imediat motorul și dispozitivul de tăiere în caz de urgență.

Scoaterea din funcție a acestui dispozitiv este interzisă.

Clapeta de evacuare (2) sau tampon de ricoșeu (3)

Clapeta de evacuare/tamponul de ricoșeu vă feresc de accidentare prin dispozitivul de tăiere sau a obiectelor solide antrenate de acesta.

Mașina de cosit se va folosi numai cu clapeta de evacuare sau cu tamponul de ricoșeu montate.

Simboluri pe aparat

Pe aparat se află diverse simboluri. În continuare explicațiile pentru aceste simboluri:



Atenție!
Înainte de luarea în exploatare citiți instrucțiunile de utilizare!

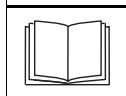

Feriți terțe persoane din raza de acțiune a aparatului!

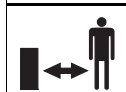

Înainte de lucrările la unelte tăietoare scoateți ștecherul din priză! Feriți-vă mâinile și picioarele din raza de acțiune a dispozitivului de tăiere! Înainte de reglarea sau curățirea aparatului sau înainte de a verifica dacă este deteriorat sau încălzit cablul de racordare, opriți aparatul și scoateți ștecherul din priză.



Țineți cablul de racordare la distanță unelte tăietoare!



Feriți-vă mâinile și picioarele din raza de acțiune a componentelor aflate în rotație.

Conservați aceste simboluri de pe aparat lizibile.

Simboluri în instrucțiunile de utilizare

În aceste instrucțiuni găsiți simboluri de avertizare sau care se referă la informații importante.

În continuare explicațiile pentru aceste simboluri:

Pericol

Vă avertizează asupra unor pericole corelate cu lucrarea efectuată și care prezintă risc de accidentare.

Atenție!

Vă avertizează asupra unor pericole corelate cu lucrarea efectuată și care pot avea ca urmare deteriorarea aparatului.

Indicație

Marchează informații importante și sfaturi practice de utilizare.

Indicație de salubritate

Resturile de ambalaj aferente, aparatele vechi etc. se salubritatează în conformitate cu prescripțiile locale.



Aparatele vechi sunt materiale valoroase, din această cauză ele nu trebuie aruncate la gunoiul menajer!

Din această cauză noi vă rugăm să ne sprijiniți prin contribuția dvs. activă la menajarea resurselor și la protecția mediului și să predați acest aparat la un loc amenajat pentru reprimire, dacă există.

Montarea aparatului

Pe pagina anexată vă arătăm sub formă de ilustrații, cum să vă montați aparatul și să-l faceți gata de funcționare în câțiva pași.

Mănuirea aparatului

Pericol de electrocutare

- Folosiți la priza dvs. un întrerupător de protecție a persoanelor (= întrerupător de protecție contra curenților vagabonzi cu un curent de declanșare de maximum 30 mA).
- În cazul în care tăiați cablul în timpul cositului, există pericol de moarte sau de rănire. Îndepărtați-vă de aparat încet și cu pași mici. Scoateți ștecherul din priză. Aveți grijă, ca în timpul cositului cablul de racordare să nu ajungă niciodată în zona de tăiere.

Pericol de accidentare

- Terțe persoane, copii sau animale mici se vor feri din raza de acțiune a aparatului.
- Pericol de accidentare prin pietre sau alte obiecte antrenate de dispozitivul de tăiere.

Pericol de cădere

- Lucrați cu aparatul numai la pas.
- Fiți foarte precauți când cosiți mergând înapoi și trageți aparatul spre dumneavoastră.
- La cositul unor pante abrupte aparatul se poate răsturna iar dumneavoastră vă puteți accidenta. Cosiți oblic pe pantă; nu lucrați niciodată pe pantă direct în sus sau în jos. Nu cosiți terenuri cu panta mai mare de 20%.
- Fiți deosebit de atenți la modificarea direcției de mers și aveți întotdeauna în vedere starea bună a aparatului, în special la terenuri în pantă.
- Există pericol de accidentare la cositul marginilor terenurilor. Cositul la marginea unor garduri vii sau unor pante abrupte este periculos. În timpul cositului păstrați o distanță corespunzătoare.

- La cositul ierbii ude aparatul poate alunca iar dumneavoastră puteți cădea. Cosiți numai dacă iarba este uscată.
- Lucrați numai la lumina zilei sau dacă dispuneți de o iluminare artificială suficientă.

Pericol de rănire

- Distanța de protecție față de componentele aflate în rotație definită de lonjeroanele de direcție trebuie respectată permanent.
- În timpul funcționării zona de lucru a operatorului se găsește în spatele țije de conducere.
- Nu vă apropiați din nici o direcție cu mâinile sau picioarele de piesele aflate în rotație.
- Oprțiți motorul, când aparatul trebuie să fie aplecat și transportat peste alte suprafețe decât gazon.
- Nu ridicați și nu transportați niciodată aparatul cu motorul pornit. Scoateți în prealabil ștecherul din priză.
- Oprțiți motorul și trageți ștecherul din priză, când înlăturați blocaje sau astupări în canalul de evacuare sau înainte de a verifica, curăța, transporta, regla mașina de cosit iarba sau înainte de a executa lucrări la aceasta.
- La demontarea suportului de retenție vă puteți accidenta sau se pot accidenta terțe persoane datorită ierbii sau a unor corpuri solide antrenate. Nu goliți suportul niciodată cu motorul pornit. Pentru aceasta deconectați aparatul.
- Controlați terenul care urmează a fi cosit și îndepărtați toate obiectele care ar putea fi antrenate și aruncate de aparat.
- Nu folosiți aparatul în condiții climatice nefavorabile, ca de ex. pericol de ploaie sau furtună.
- Dacă este lovit un corp străin (de ex. o piatră) de mecanismul de tăiere sau în cazul în care aparatul începe să vibreze neobișnuit: oprțiți imediat motorul și scoateți ștecherul din priză. Verificați aparatul, în caz că prezintă deteriorări, apelați la serviciile unui atelier specializat.
- Nu vă plasați niciodată în fața aparatelor cu secerătoare.

Împiedicare

- La întoarcerea aparatului vă puteți împiedica de cablul de racordare și vă puteți răni. Conduceți întotdeauna cablul în așa fel, încât să nu poată ajunge în zona de mers și de cosit.
- Lucrați cu aparatul numai la pas.

Atenție!

Deteriorări ale aparatului

- Pietre, crengi sau alte obiecte asemănătoare risipite pe jos pot deteriora aparatul sau pot influența negativ funcționarea acestuia. Îndepărtați din zona de lucru toate obiectele solide.
- Lucrați cu aparatul numai dacă se află în stare tehnică ireproșabilă. Înainte de fiecare utilizare efectuați un control vizual. Controlați în special dispozitivele de siguranță, elementele electrice de deservire, cablurile conducătoare de curent și legăturile prin șuruburi, dacă prezintă deficiențe și sunt fixe. Înainte de a începe lucrul, înlocuiți eventualele piese defecte.

Perioada de utilizare

Respectați orele de liniște stabilite pe plan național/local (dacă este cazul, informați-vă la administrația locală).

Orientarea

În cazul unor informații referitoare la o direcție (de ex. dreapta, stânga), ne orientăm întotdeauna după axa de la ghidon spre direcția de mers înainte.

1. Montarea suportului de retenție

Figura 2

- Ridicați clapeta de evacuare și fixați suportul de retenție pentru iarbă.

2. Reglarea înălțimii de tăiere

Figura 3

Reglați înălțimea de tăiere a ierbii după dorință.

Posibilitate de reglare (în funcție de model) de la cca. 3 cm până la maximum 9 cm.

i Indicație

La aparatele cu reglarea individuală a roților toate roțile vor fi reglate la aceeași înălțime.

Model A:

- Deșurubați roțile și reglați-le la înălțimea corespunzătoare.

Model B:

- Trageți de eclisă și zăvorâți-o în poziția dorită.

Model C:

- Mișcați maneta centrală pentru reglarea înălțimii înainte respectiv înapoi și zăvăți-o.

Model D:

- Acționați blocarea și în același timp reglați înălțimea dorită prin tragere sau apăsare pe mânerul/pârghia de prindere. La eliberarea blocării se fixează reglajul ales.

Model E:

- Trageți roata în față și fixați-o în poziția dorită.

3. Cablul de racordare

Figura 4

- Fixați cablul de racordare de descărcarea tracțiunii cablului.
- Întâi se introduce cablul de racordare în combinația întrerupător/ștecher și apoi într-o priză de 230 V.

4. Pornirea motorului**Pericol**

Feriți-vă mâinile și picioarele din raza de acțiune a dispozitivului de tăiere.

**Atenție!**

- Nu răsturnați aparatul la pornire.
- La încercarea de a porni aparatul în iarbă înaltă, motorul se poate supraîncălzi și deteriora.

Figura 5

- Plasați aparatul pe o suprafață netedă cu puțină sau fără iarbă.
- Stând în spatele aparatului – apăsați butonul de blocare și țineți-l apăsat.
- Trageți și țineți etrierul de siguranță, eliberați butonul de blocare.

Motorul și scula tăietoare funcționează. Puteți începe lucrul.

5. Cuplarea/decuplarea mecanismului de antrenare

(numai la aparatele cu roți motrice)

Figura 9

Cuplarea mecanismului de antrenare :

- Trageți de manetă și mențineți-o trasă.

Decuplarea mecanismului de antrenare :

- Eliberați maneta.

6. Oprirea motorului

- Eliberați ghidonul.

Motorul și dispozitivul de tăiere se opresc după scurt timp.

7. Demontați și goliți suportul de retenție

Figura 2

Dacă rămâne iarbă cosită pe sol sau indicatorul nivelului de umplere (opțional, Figura 10) arată că s-a umplut coșul:

- Se dă drumul la etrierul de siguranță și se așteaptă până când motorul s-a oprit.
- Ridicați clapeta de evacuare și demontați suportul de retenție.
- Goliți-l de conținut.

8. Lucrul fără suport de retenție pentru iarbă

Dacă demontați suportul de retenție, clapeta de evacuare coboară în jos.

În cazul lucrului fără suport de retenție, iarbă cosită este aruncată direct în jos.

9. Montarea accesoriilor pentru mărunțit

(numai la aparatele cu accesorii de împrăștiere a ierbii/opțional).

Aparate cu aruncare în spate:

Figura 7A

- Ridicați clapeta de evacuare.
- Demontați suportul de retenție pentru iarbă.
- Se montează pana de împrăștiere (în funcție de model).
- Lăsați clapeta de evacuare în jos.

i Indicație

Modele cu funcție de împrăștiere integrată nu necesită o pană de împrăștiere separată – această funcție este preluată de o clapetă din spate special formată (Figura 7B).

Aparate cu aruncare laterală:

- Se îndepărtează aruncarea laterală – protecția de lovire/închiderea împrăștierei se închide automat (Figura 8A).

10. Echiparea aparatelor pentru aruncare laterală

(în funcție de execuție)

- Dacă există: scoateți colectorul de iarbă și lăsați în jos clapeta de aruncare din spate.
- Se ridică protecția de lovire/închiderea împrăștierei și se montează evacuarea laterală (Figura 8B).

11. După terminarea lucrului

- Goliți suportul de retenție.
- Trageți ștecherul din priză și din aparat.
- Lăsați motorul să se răcească (ca. 30 minute), înainte de a curăța, întreține, depozita sau scoate aparatul din funcțiune.

Sfaturi practice pentru tratarea gazonului**Cositul**

Gazonul constă din diferite soiuri de iarbă. Dacă cosiți des, crește iarbă cu rădăcini puternice care formează un gazon dens. Dacă cosiți mai rar, cresc ierburi mai înalte și alte erbacee (ca de ex. trifoi, sau diverse flori).

Înălțimea normală a unui gazon este de 4–5 cm. Cosirea ar trebui să se facă numai $\frac{1}{3}$ din înălțimea totală; deci se va tăia la 7–8 cm la înălțimea normală. Se recomandă să nu tăiați iarbă mai scurtă de 4 cm; în caz contrar gazonul se poate deteriora în timpul perioadelor de uscăciune. Iarbă înaltă (de ex. crescută în timpul concediului) se va cosi în etape până ajungeți la înălțimea normală.

La cosirea ierbii suprapuneți puțin benzile de tăiere.

Tocatul ierbii (cu accesoriile)

Iarba cosită se mărunțește în bucăți mici (de ca. 1 cm) și rămâne pe gazon. Astfel gazonul poate refolosi substanțele nutritive. Pentru un rezultat optim, gazonul trebuie ținut permanent scurt; vezi paragraful „Cositul”.

La tocata ierbii respectați următoarele:

- Nu cosiți iarbă udă.
- Nu cosiți niciodată mai mult de 2 cm din lungimea totală a firelor de iarbă.
- Deplasați-vă cu viteză redusă.
- Curățați dispozitivul de tăiere la intervale regulate.

Transportul aparatului

Pericol

Înainte de transportul pe sau într-un autovehicul: opriți motorul și îndepărtați cablul de racordare.

Lăsați motorul să se răcească (cca. 30 minute).

În cazul transportului aparatului pe, sau într-un vehicul, asigurați-l ca să nu alunece.

Înainte de ridicarea sau purtarea aparatului scoateți ștecherul din priză. Pentru a deplasa aparatul peste suprafețe, ca de ex. poteci sau intrări în curte, opriți motorul în prealabil.

Atenție!

Nu prindeți sau îndoțiți cablul între motor și combinația întrerupător/ștecher.

Figura 6

- Pentru a ocupa mai puțin loc, puteți să rabatați ghidonul.

Lucrări de întreținere/ Curățarea aparatului

Pericol

Pentru evitarea unor accidente, înainte de efectuarea tuturor lucrărilor la acest aparat

- opriți motorul,
- așteptați până când toate părțile mobile s-au oprit complet,
- scoateți ștecherul din priză,
- lăsați motorul să se răcească (cca. 30 minute).

Lucrări de întreținere

Pericol

Pentru a evita accidentele datorită dispozitivului de tăiere, toate lucrările la acesta, cum ar fi înlocuirea sau ascuțirea cuțitelor, se vor efectua numai de către unități autorizate (sunt necesare scule speciale).

Înainte de fiecare utilizare

- Verificați cablul de racordare.
- Verificați dacă legăturile prin șuruburi sunt strânse.
- Verificați dispozitivele de siguranță.
- Verificați aparatul – vezi capitolul „Înainte de lucrul cu aparatul”.

Controlați punctul de angrenare al ambreiajului:

- (numai la aparatele cu roți motrice)
- Aparatul cu motorul pornit și dispozitivul de angrenare decuplat, nu are voie să se deplaseze înainte.
- Aparatul cu motorul pornit și dispozitivul de angrenare cuplat, trebuie să se deplaseze înainte.
- În caz de nevoie se reglează punctul de intervenție cu moleta/piulița de reglare de pe maneta acționării pe roată sau de pe cablul de tracțiune Bowden.

O dată pe sezon

- Ungeți punctele de articulație și arcul de rotire la clapeta de evacuare.
- La sfârșitul sezonului prezentați aparatul la o unitate autorizată spre a fi verificat și a se efectua lucrările de întreținere.

Curățarea aparatului

Atenție!

- Nu stropiți aparatul cu apă, deoarece părțile electrice se pot deteriora.
- Curățați aparatul după fiecare utilizare. Un aparat necurățat poate avea ca urmare defecte de material sau de funcționare.

Curățarea suportului de retenție

Cel mai simplu este să curățați suportul de retenție imediat după ce ați cosit

- Demontați suportul de retenție pentru iarbă și goliți-l.

- Suportul de retenție se poate spăla sub un jet puternic de apă (cu furtunul de apă pentru grădină).
- Înainte de o nouă utilizare lăsați suportul de retenție să se usuce bine.

Curățarea cositoarei

Pericol

În timpul efectuării de lucrări la dispozitivul de tăiere vă puteți accidenta. Pentru a vă proteja, purtați mănuși de protecție.

Pe cât posibil, curățați aparatul imediat după ce ați cosit.

- Aplecați aparatul într-o parte.
- Curățați incinta de tăiere și clapeta de evacuare cu o perie, o măturice sau o cârpă.
- Așezați aparatul pe roți și îndepărtați toate resturile de iarbă și murdărie vizibile.

Depozitarea aparatului

Atenție

Defecțiuni de material la aparat
Depozitați aparatul (cu motorul răsucit) numai în încăperi curate și uscate. În cazul unei depozități mai îndelungate, de ex. pe timpul iernii, feriți aparatul de îngheț.

După sezonul de vară sau în cazul depozitării pe mai mult de o lună:

- Curățați aparatul și suportul de retenție pentru iarbă.
- Pentru a proteja aparatul contra ruginei, ștergeți piesele metalice cu o cârpă mușată în ulei (fără conținut de rășini) sau utilizați un spray cu ulei.

Condiții de garanție

În fiecare țară sunt valabile condițiile de garanție editate de societatea noastră sau de importator.

În timpul perioadei de garanție defectiunile datorate unui defect de material sau de fabricație se vor repara în mod gratuit.

În cazul producerii unei defectiuni care se încadrează în garanție, vă rugăm să vă adresați centrului de desfacere sau celei mai apropiate unități autorizate.

Îndrumar de depanare

Deseori defecțiunile cositoarei au cauze minore, pe care se recomandă să le cunoașteți și care parțial pot fi remediate de dumneavoastră. Dacă nu sunteți siguri, solicitați sprijinul centrului de desfacere.

Problema	Cauza posibilă/cauzele posibile	Ajutor
Motorul nu pornește.	Cablul de racordare nu este racordat sau este defect.	Verificați cablul, introduceți-l, iar dacă este nevoie înlocuiți-l sau dați-l la reparat la un specialist.
	Siguranța gospodăriei este supraîncărcată.	Porniți siguranța, eventual folosiți un racord al casei cu o siguranță mai mare sau lăsați un specialist să instaleze siguranța.
	Combinăția întrerupător/ștecher este defectă.	Dați-o la reparat într-un atelier de specialitate.
Motorul face zgomot, dar nu pornește.	Cositoarea se află în iarbă înaltă.	Deplasați cositoarea pe o suprafață cu iarbă scurtă.
	Cuțitele sunt blocate.	Scoateți ștecherul din priză, înlăturați blocajul.
Motorul se oprește subit.	Ștecherul s-a slăbit.	Verificați cablul, asigurați-vă că descărcarea tracțiunii cablului este suspendată, introduceți din nou ștecherul.
	Protecția de suprasarcină s-a deconectat (în funcție de model).	Scoateți ștecherul din priză, înlăturați astuparea din evacuare, așteptați cca. 30 minute, conectați din nou.
Zgomote neobișnuite (cloncânit, zdrăngănit, clămpănit).	Șuruburi, piulițe sau alte elemente de fixare nu sunt bine strânse.	Fixați piesele, dacă rămân zgomote: vizitați atelierul de specialitate.
Vibrații puternice.	Arbore cu cuțite defect sau cuțit de tăiere defect.	Oprii imediat aparatul. Lăsați piesele defecte să fie schimbate în atelierul de specialitate.
Sistemul de antrenare a roților nu funcționează.	Cablul de transmisie sau angrenajul defect.	Solicitați înlocuirea pieselor deteriorate la o unitate specializată.
Tăietură necurată sau turația scade.	Iarba este prea înaltă.	Reglați o înălțime de tăiere mai mare; eventual cosiți de două ori.
Rămâne iarbă pe jos sau colectorul de iarbă nu se umple.	Iarba este prea umedă.	Lăsați gazonul să se usuce.
	Sistemul de evacuare este înfundat.	Scoateți ștecherul din priză, înlăturați astuparea.
	Cuțitele sunt tocite.	Solicitați schimbarea sau ascuțirea cuțitelor la o unitate specializată.
	Suportul de retenție este plin.	Oprii mașina de cosit, goliți suportul de retenție.
	Suportul de retenție este înfundat.	Oprii mașina de cosit, curățați fantele de aerisire în captatorul de iarbă.

Pregled vsebine

Z vašo varnost	114
Montaža naprave	115
Upravljanje	115
Nasveti za nego trave	117
Prenašanje	117
Vzdrževanje/Čiščenje	117
Priprava na daljšo zaustavitev delovanja	118
Garancija	118
Spoznavanje in odprava motenj	118

Podatki na tipski tablici

Ti podatki so zelo pomembni za kasnejše razpoznavanje naprave pri naročanju nadomestnih delov in za servisno službo. Tipsko tablico lahko najdete v bližini motorja. Vnesite vse podatke svoje naprave s tipske tablice v sledeča polja.

Te in druge podatke o stroju, boste našli v posebni CE-lzjavi o soglasju, ki je sestavni del tega navodila za uporabo.

Slikovni prikazi



Odprite strani s slikami na začetku navodila za strežbo.

V tem navodilu za obratovanje so oisani različni modeli.

Grafični prikazi lahko v podrobnostih odstopajo od kupljenega stroja.

Z vašo varnost

Pravilna uporaba naprave

Ta naprava je namenjena izključno:

- uporabi skladno z opisi in varnostnimi navodili, ki so podana v tem navodilu za strežbo;
- za košenje travnatih površin v okolici hiš in na vrtovih.

Vsaka druga uporaba ni namenska. Nenamenska uporaba stroja ima kot posledico neveljavnost garancije in zavračanje vsake odgovornosti s strani proizvajalca za nastalo škodo. Uporabnik je odgovoren za vso škodo, ki nastane pri tretjih osebah ali njihovi lastnini.

Če uporabnik samovoljno spremeni napravo, proizvajalec naprave za nastalo škodo ne odgovarja. Nosilec odgovornosti v takem primeru je samo uporabnik.

Upoštevajte varnostna določila in navodila za uporabo

Kot uporabnik te naprave preberite skrbno ta navodila za uporabo, preden jo prvič zaženete. Med uporabo naprave jih tudi upoštevajte in jih shranite tudi za kasnejši vpogled. Nikoli ne dovolite otrokom in drugim osebam, ki teh navodil niso prebrali, da to napravo uporabljajo. V primeru spremembe lastnika, pošljite skupaj s strojem tudi to navodilo za strežbo.

Splošni varnostni napotki

V tem razdelku najdete splošne varnostne napotke. Opozorila, ki se nanašajo na posamičen sestavni del, funkcijo ali dejavnost, so pridana opisom teh posamičnih delov.

Pred in po delu

Osebe, ki napravo uporabljajo, ne smejo biti pod vplivom omamnih snovi, kot so alkohol, mamila ali določena zdravila.

Osebe, ki so mlajše od 16 let, te naprave ne smejo upravljati – najnižjo starost uporabnika lahko določajo lokalna določila.

Ta aparat ni namenjen uporabi oseb (vključno z otroci) z zmanjšanimi fizičnimi, čutilnimi ali umskimi zmožnostmi ali osebam s pomanjkanjem izkušenj in/ali znanja, razen v primeru nadzora s strani osebe, ki je odgovorna za njihovo varnost ali od katere so dobili navodila, kako je treba uporabljati aparat.

Otroci morajo biti pod nadzorstvom, da bi se zagotovilo, da se ne bodo igrali z aparatom.

Pred delom se spoznajte z vsemi pripravami, upravljalnimi elementi in njihovimi funkcijami na napravi. Na prostem uporabite za napravo odobren in ustrezno označen priključni kabel, npr. H07RN – F 3 x 1,5 mm² (največ 50 m).

Priključni vtič in spojno mesto s kablom mora biti vodoodporno, iz gume ali pa prevlečeno z gumo. Pred vsako uporabo preverite, če je priključni kabel poškodovan, razpokan ali zapleten.

Za to najprej izključite napravo in izvlecite priključni vtič z omrežja. Uporabite samo priključni kabel, ki je v brezhibnem stanju.

- Pred uporabo preverite,
- če priprava za zajemanje trave pravilno deluje in če loputa izmeta pravilno zapira. Poškodovane, obrabljene dele ali manjkajoče dele dajte nemudoma zamenjati.
 - če je rezalno orodje, pritrdilni zatič ali celotna rezalna enota obrabljena ali poškodovana. Poškodovane ali obrabljene dele dajte v strokovni delavnici zamenjati samo kot garnituro, da s tem izključite nastanek neuravnoteženosti.
 - če je kabel med motorjem in kombinacijo stikalo/vtič poškodovan. Poškodovan kabel dajte nemudoma zamenjati v servisni delavnici.

Nadomestni deli in pribor morajo ustrezati kvalitativnim zahtevam, ki jih določa proizvajalec naprave. Zato uporabite samo originalne nadomestne dele in originalni pribor ali pa nadomestne dele in pribor, ki ga dovoljuje izdelovalec naprave. Popravila naj izvede zmeraj samo ena strokovna delavnica.

Med delom z napravo

Pri delih z napravo oziroma na napravi nosite ustrezno obleko, kot so npr.:

- varnostni škornji,
- dolge hlače,
- tesno se prilagajoče oblačilo,
- varnostna očala.

Napravo poganjajte samo, če ustreza tehničnem stanju, ki ga predpisuje proizvajalec in kakšno je bilo ob dostavi.

Pred vsakim vzdrževalnim delom na napravi

Za preprečitev nastanka poškodb pred vsemi deli (npr. pred vzdrževalnimi ali nastavitvenimi deli) na tej napravi

- ugasnite motor,
- počakajte, da se vsi premični deli popolnoma zaustavijo,
- izvlecite omrežni vtič,
- pustite motor, da se pohladi (približno 30 minut).

Po delih na napravi

Vedno, preden napravo zapustite, izvlecite omrežni vtič iz vtičnice.

Varnostne priprave

Slika 1

Nevarnost

Nikoli ne uporabljajte naprave, če so varnostne priprave na napravi poškodovane ali pa so odstranjene.

Varnostna ročica (1)

Varnostna ročica je namenjena za varovanje oseb, če je potrebno v sili motor in rezalnik takoj zaustaviti.

Te funkcije ne smete poizkusiti zaobiti.

Loputa za izmet (2) ali odbojna zaščita (3)

Loputa za izmet in odbojna zaščita vas varujeta pred poškodbami zaradi rezalnika ali pred izmetom trdih predmetov iz rezalnika.

Napravo se sme poganjati samo, če sta ti dve pripravi montirani.

Simboli na napravi

Na napravi najdete več simbolov v obliki nalepk.

Sledi razlaga teh simbolov:



Pozor! Pred pripravo za uporabo preberite uporabniška navodila!



Tretje osebe naj se območju nevarnosti ne približujejo!

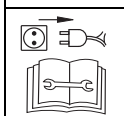

Pred vsemi deli na rezalnem orodju izvlecite električni vtič! Rok in nog ne približujte rezalnemu orodju! Prednastavitvijo ali čiščenje naprave ali pred pregledovanjem priključnega kabla napravo izključite in izvlecite omrežni vtič iz vtičnice. Priključni kabel naj ne pride v bližino orodja za okopavanje.



Priključnega kabla ne približujte rezalnemu orodju!



Nikoli ne približujte delov telesa vrtečim se delom naprave.

Znaki na napravi naj bodo vedno dobro vidni in razberljivi.

Simboli v navodilih

V teh navodilih so s simboli označena mesta z opisom nevarnosti ali pa označujejo pomembne napotke. Sledi razlaga teh simbolov:

Nevarnost

Opozarja na nevarnost, ki izhaja iz opisane dejavnosti in ogroža zdravje oseb.

Pozor

Opozarja na nevarnost, ki izhaja iz opisane dejavnosti in lahko povzroči škodo na napravi.

Navodila

Označuje pomembne informacije in nasvete za uporabo.

Navodilo glede spravljanja na odpad

Obstoječe ostanke embalaže, stare stroje itd. odložite na odpad skladno z lokalnimi predpisi.



Odslužene naprave vsebujejo vredne snovi, zato ne spadajo v odpadke!

Zato vas prosimo, da se s svojim aktivnim deležem pridružite pri varovanju virov in narave in to napravo, ko ne služi več svojemu namenu, oddate na oddajnih mestih za recikliranje – če obstajajo.

Montaža naprave

Na priloženih straneh vam prikažemo v slikovni obliki, kako vašo napravo v nekaj korakih sestavite in jo pripravite za delo.

Upravljanje

Nevarnost Udara toka

- Na priključni vtičnici naprave uporabljajte stikalo za zavarovanje oseb (= varnostno stikalo za okvarni tok s sprožitvijo pri največ 30 mA).
- Če pri košenju prerežete priključni kabel, nastane smrtna nevarnost ali pa vsaj nevarnost poškodb. Od naprave se odmikajte počasi in z majhnimi koraki. Izvlecite omrežni vtič iz vtičnice. Pazite na to, da pri košenju priključni kabel nikoli ne pride v območje rezanja.

Možnost nesreče

- Odrasle osebe, otroci in živali se pri košenju nikoli ne smejo zadrževati v bližini naprave. Nevarnost nastanka poškodb zaradi izletavanja kamnov ali drugih predmetov.

Padec

- Napravo vozite le korakoma.
- Bodite posebej pozorni, ko kosite vzvratno in napravo vlečete za sabo.

- Ob košenju na strmih pobočjih se lahko naprava prevrne in vas pri tem poškoduje. Kosite prečno po strmini, nikoli ne poskusite v smeri navzgor in navzdol. Ne kosite na pobočjih, ki so strmejša od 20%.
- Bodite posebej previdni pri spremembah smeri delovanja in pazite zmeraj na to, da stabilno stojite, posebej na klancu.
- V mejnih področjih je košenje nevarno. Posebna nevarnost poškodb grozi v bližini robov, živih meja ali ob prepadih. Ob košenju se držite določene oddaljenosti od nevarnih meja.
- Pri košenju vlažne trave lahko naprava zaradi zmanjšane stika s tlemi spodrsava in lahko padete. Kosite le, ko je trava suha.
- Delajte le ob dnevni svetlobi ali dobri umetni osvetlitvi.

Poškodbe

- Stalno se držite varnostnega odkrika do vrtečega se orodja, ki je podan s prečnimi vodili.
- Delovno območje upravljalca se med obratovanjem nahaja za upravljalnim ročajem.
- Nikoli ne molite nog ali rok pod vrteče se dele.
- Zaustavite motor, če želite napravo prekucniti ali pa jo prevažati na druge obdelovalne površine.
- Naprave ne dvigajte in je ne prenašajte, če motor teče. Najprej izvlecite omrežni vtič iz vtičnice.
- Ugasnite motor in izvlecite omrežni vtič, preden odstranite zapreke v rezalnem orodju ali zamašitve izmetne odprtine ali preden kosilnico preverjate, čistite, prevažate, nastavljate ali izvajate kakršnakoli dela na napravi.
- Pri snetju zbiralnika za travo lahko sebe ali druge poškodujete zaradi izmeta trave ali drugih predmetov. Nikoli ne snemajte zbiralnika za travo pri tekočem motorju. Pri tem napravo izključite.
- Pred košenjem preverite zemljišče, na katerem nameravate kositi in odstranite vse predmete, ki bi jih kosilnica lahko zajela in izvrгла.

- Naprave ne uporabljajte ob slabem vremenu, kot npr. ob dežju ali ob nevarnosti nevihte.
- Če rezalno orodje zajame kak tujek (npr. kamen) ali če se začne naprava nenavadno tresti: motor takoj izključite in izvlecite omrežni vtič. Preverite kosilnico, če je poškodovana in v primeru poškodb poiščite pomoč v strokovni delavnici.
- Pri kosilnicah s srpastimi rezili se nikoli ne postavljajte pred izmetno odprtino.

Spotikanje

- Pri obračanju naprave se lahko spotaknete preko priključnega kabla in se poškodujete. Priključni kabel zmeraj vodite tako, da nikoli ne zaide v sled, kjer hodite in kosite.
- Napravo vozite le korakoma.



Pozor

Poškodovanje naprave

- Kamenje, veje ali podobni predmeti lahko poškodujejo napravo ali spreminijo njeno delovanje. Pred vsakim košenjem odstranite trde predmete s kosišča.
- Napravo smete uporabljati samo, če je brezhibna. Pred vsako uporabo jo pregledjte, če je vidno poškodovana. Kontrolirajte predvsem varnostne priprave, električne upravljalne elemente, priključni kabel in vijačne spoje, če so poškodovani in trdno sedijo. Preden napravo uporabite, zamenjajte poškodovane dele.



Delovni čas

Upoštevajte državne/komunalne predpise glede časa uporabe (Če je potrebno se pozanimajte pri vašem pristojnem organu).



Pozicijski podatki

Pri delu z napravo je izhodiščna točka zmeraj pri krmilni ročici. Tako je smer delovanja (levo, desno) vedno določena iz vidika te točke v smeri košenja.

1. Pripetje zbiralnika za travo

Slika 2

- Loputo za izmet privzdignite in pripnite zbiralnik za travo.

2. Nastavitev višine košenja

Slika 3

Višino košenja nastavite po želji. Nastavitvena možnost (glede na izvedbo) je od približno 3 cm do največ 9 cm.



Navodila

Pri strojih z ločeno nastavitvijo koles, nastavite vsa kolesa na isto višino.

Model A:

- Odvijte kolesa in jih nastavite na ustrezno višino.

Model B:

- Povlecite trak in ga pripnite v zelenem položaju.

Model C:

- Potegnite ročico osrednje nastavitve višine vnaprej ali vzvratno in jo zapnite v zelenem položaju.

Model D:

- Pritisnite aretirni gumb naprave in istočasno z vlečenjem ali pritiskanjem na držaj/ročico nastavite zeleno višino. Pri popustitvi aretirnega gumba naprave se izbrana višina zaskoči.

Model E:

- Kolo potisnite vnaprej in ga zapnite na zeleni višini.

3. Priključni kabel

Slika 4

- Priključni kabel pritrdite na elastični poteg za kabel.
- Priključni kabel priključite najprej na kombinacijo stikalo/vtič na napravi in šele nato v vtičnico z 230 V.

4. Zagon motorja



Nevarnost

Rok in nog ne približujte rezalnemu orodju.



Pozor

- Naprave pri zagonu ne nagibajte.
- Pri poizkušanju zagona naprave v visoki trave se lahko motor pregreje in poškoduje.

Slika 5

- Potegnite jo na ravno površino s čim manj trave.
- Ko stojite za napravo – pritisnite aretirn gumb in ga zadržite pritisnjena.
- Povlecite varnostni držaj in ga zadržite, aretirn gumb popustite.

Motor in rezalno orodje stečeta. Lahko začnete s košenjem.

5. Vkllop/izkllop pogona koles

(samo pri napravah s kolesnim pogonom)

Slika 9

Vklp pogona koles :

- Ročico potegnite in jo zadržite.

Izklp pogona koles :

- Ročico popustite.

6. Izključitev motorja

- Izpustite varnostno ročico. Po kratkem času se motor in rezalnik zaustavita.

7. Snetje in izpraznitev zbiralnika za travo

Slika 2

Če ostane pokošeni material na tleh ali kaže kazalec nivoja polnjenja (opcija, Slika 10), da je košara polna:

- Sprostite varnostno prečko in počakajte, da se motor ustavi.
- Loputo izmeta privzdignite in snemite zbiralnik za travo.
- Izpraznite vsebino zbiralnika.

8. Delo brez zbiralnika za travo

Ko snamete zbiralnik za travo, se loputa izmeta povezne navzdol. Pri delu brez zbiralnika za travo leti pokošena trava neposredno na tla.

9. Preureditev za zastiranje

(samo za naprave s priborom za zastiranje/opcija).

Stroji z izmetavanjem zadaj:

Slika 7A

- Privzdignite loputo izmeta.
- Snemite zbiralnik za travo.
- Vstavite klin za zastiranje (glede na model).
- Spustite pokrov na odprtini za izmetavanje.

Navodila

Pri modelih z integrirano funkcijo zastiranja ni potreben poseben klin za zastiranje – to funkcijo prevzame posebno oblikovan pokrov na zadnji strani (Slika 7B).

Stroji z bočnim izmetavanjem:

- Odstranite napravo za bočno izmetavanje – odbojnik/zapiralo naprave za zastiranje se samodejno zapre (Slika 8A).

10. Preureditev stroja za bočno izmetavanje

(odvisno od izvedbe)

- Če obstoja: snemite košaro za travo in spustite loputo odprtine za izmet trave na zadku.
- Dvignite odbojnik/zapiralo naprave za zastiranje in montirajte napravo za bočno izmetavanje (Slika 8B).

11. Po končanem delu

- Izpraznite zbiralnik za travo.
- Izvlecite omrežni vtič iz omrežja in iz naprave.
- Preden napravo očistite, shranite ali konzervirate, pustite motor, da se pohladi (približno 30 minut).

Nasveti za nego trave

Košnja

Travišče je sestavljeno iz več različnih vrst trav. Če pogosteje kosite, bolje rastejo vrste trave, ki poganjajo več korenin in tvorijo gostejšo rušo.

Če redkeje kosite, se bolje razvijejo trave, ki so višje rastejo, in drug plevel (npr. detelja, marjetice).

Normalna višina trave dosega 4–5 cm. Treba je kositi le $\frac{1}{3}$ skupne višine, torej s 7–8 cm kositi na normalno višino. Če je le mogoče, ne kosite na manj kot do 4 cm, ker ob sušnih obdobjih manj kot toliko ruši škoduje. Če je trava zrasla previsoko (npr. po dopustu), jo pokosite v etapah na normalno višino. Pri košnji naj se sledi vedno nekoliko prekrivajo.

Zastiranje (s priborom)

Travo se pri zastiranju reže v krajše koščke (približno 1 cm) in ostane na travišču. V ruši se ohrani veliko hranilnih snovi.

Za doseganje najboljših rezultatov je potrebno višino trave stalno ohranjati na normalni višini (glej tudi odstavek «Košnja»).

Pri zastiranju se držite naslednjih pravil:

- Ne kosite mokre trave.
- Nikoli ne pokosite več kot 2 cm celotne višine trave.
- Kosilnico vozite počasi.
- Rezilo redno očistite.

Prenašanje

Nevarnost

Pred prevažanjem na ali v kakem vozilu: izključite motor in odstranite priključni kabel. Pustite motor, da se ohladi (približno 30 minut). Pri prevažanju naprave na kakem vozilu ali v njem naj bo ta dobro pritrjena, da ne zdrsne.

Preden napravo dvignete ali prenašate, izvlecite priključni kabel iz vtičnice. Če hočete napravo prenašati preko različnih površin, kot npr. poti ali dvorišč, najprej izključite motor.

Pozor

Kabla med motorjem in kombinacijo stikalo/vtič ne ukleščite ali prepogibajte.

Slika 6

- Za lažje shranjevanje naprave lahko upravljalni ročaj zložite.

Vzdrževanje/Čiščenje

Nevarnost

Za zaščito pred poškodbami pred vsemi deli na napravi:

- ugasnite motor,
- počakajte, da se vsi premični deli popolnoma zaustavijo,
- izvlecite omrežni vtič,
- pustite motor, da se pohladi (približno 30 minut).

Vzdrževanje

Nevarnost

Za preprečitev poškodb z rezalnikom naj vsa dela, kot so zamenjava ali brušenje rezalnika, opravi strokovnjak (potrebno je posebno orodje).

Pred vsakim delovanjem

- Preverite priključni kabel.
- Preverite, če so vsi vijaki trdno zatisnjeni.
- Preverite varnostne priprave.
- Preverite napravo – glej odstavek «Pred in po delu».

Preverite prijemalno točko sklopke:

(samo pri napravah s kolesnim pogonom)

- Pri tekočem motorju in izključenem pogonu koles se naprava ne sme premikati.
- Pri tekočem motorju in vključenem pogonu koles se mora naprava premikati naprej.
- Po potrebi, nastavite stičišče profila zob z narebričenim koleščkom/nastavitveno matico na vzvodu pogona koles ali Bowdenovi vrvi («ali zagonski žici»).

Enkrat na sezono

- Namažite zgibne točke in vrtilne vzmeti na izmetnem pokrovu z mastjo.
- Na koncu sezone dajte napravo pregledati in opraviti vzdrževanje v strokovni delavnici.

Čiščenje



Pozor

- *Naprave ne škropite z vodo, ker lahko tako poškodujete električne dele naprave.*
- *Napravo očistite po vsaki košnji. Neočiščena naprava lahko povzroči poškodbe materiala ali omejitvev funkcioniranja.*

Čiščenje zbiralnika za travo

Najlažje je napravo očistiti takoj po košnji.

- Snemite zbiralnik za travo in ga izpraznite.
- Zbiralnik za travo lahko očistite z brizganjem vode (z vrtno cevjo).
- Pred naslednjo uporabo naj se zbiralnik popolnoma posuši.

Čiščenje kosilnice



Nevarnost

Pri čiščenju rezalnika se lahko porežete. Zaradi vaše zaščite nosite delovne rokavice.

Kosilnico po možnosti očistite takoj po košnji.

- Napravo prevrnite na stran.
- Notranjost ohišja rezalnika in izmetno loputo očistite s ščetko, metlico ali krpo.

- Napravo postavite na kolesa in odstranite vse ostanke trave in umazanije.

Priprava na daljšo zaustavitev delovanja



Pozor

Materialne škode na stroju.

Napravo (z ohlajenim motorjem) shranite samo v suhih in čistih prostorih. Napravo ob daljših prekinitev dela zavarujte npr. pozimi v vsakem primeru pred zmrzovanjem in rjavenjem.

Po sezoni, ali ko naprave ne uporabljate več kot en mesec:

- Očistite napravo in zbiralnik za travo.
- Vse kovinske dele za zaščito pred rjo obrišite s krpo, namočeno v olje (brez vsebovanja smol), ali pa poškrpite z oljnim razpršilom.

Garancija

V vsaki državi veljajo garancijski pogoji, ki jih določa naše podjetje ali uvoznik.

Motnje na napravi nadomestimo v okviru garancijskih pogojev brezplačno, če je vzrok napaka v materialu

Spoznavanje in odprava motenj

Motnje pri delovanju vaše kosilnice nastanejo v večini primerov zaradi enostavnih vzrokov, ki jih morate spoznati in jih lahko delno sami odpravite. V dvomljivem primeru vam rad pomaga naš strokovnjak.

Motnja	Možen vzrok	Pomoč
Motor se ne zažene.	Priključni kabel ni vtaknjen v vtičnico ali pa je oškodovan.	Preverite kabel, vtaknite ga v vtičnico, po potrebi ga obnovite ali ga pa dajte v popravilo strokovnjaku.
	Hišna varovalka je preobremenjena.	Varovalko ponovno vključite, po možnosti uporabite priključno vtičnico z močnejšo varovalko ali pa naj vam strokovnjak tak priključek namesti.
	Okvara kombinacije stikalo/vtičnica	Dajte jo popraviti v strokovni delavnici.

Motnja	Možen vzrok	Pomoč
Motor brenči, vendar ne steče.	Kosilnica leži v visoki travi.	Kosilnico potegnite na prostor z nizko travo.
	Rezalnik je blokiran.	Izvalcite omrežni vtič, odstranite tujke.
Motor nenadoma ugasne.	Vtič se je sprostil.	Preverite priključni kabel, prepričajte se, da je pritrjen na elastičen poteg kabla, vtič ponovno vtaknite v vtičnico.
	Sprožila se je zaščita pred preobremenitvijo (glede na model).	Izvalcite omrežni vtič, odstranite zamašitev v izmetni odprtini, počakajte približno 30 minut, napravo ponovno vključite.
Nenavaden hrup (ropotanje, rožljanje, klopotanje).	Vijaki, matice ali druge pritrditve so se razrahljale.	Dele ponovno privijte. Če hrup ne izgine, obiščite servisno delavnico.
Močno tresenje.	Poškodovana os rezalnega orodja ali poškodovan nož.	Napravo takoj izklopite. Okvarjene dele naj v servisni delavnici zamenjajo.
Kolesni pogon ne deluje.	Poškodovan klinasti jermen oz. prenos.	Poškodovane dele dajte nadomestiti v strokovni delavnici.
Površen rez ali hitrost vrtljajev upada.	Trava je previsoka.	Nastavite višji odmik rezanja ali po potrebi dvakrat kosite.
Trava ostaja na kosišču ali zbiralnik se ne napolni.	Trava je premokra.	Pustite, da se trava posuši.
	Izmet je zamašen.	Izvalcite omrežni vtič, odstranite zamašitev.
	Rezalnik je top.	Rezalnik dajte nabrusiti ali zamenjati v strokovni delavnici.
	Zbiralnik za travo je poln.	Izključite kosilnico, izpraznite zbiralnik trave.
	Zbiralnik za travo je umazan.	Izključite kosilnico, očistite zračne reže v zbiralniku trave.

Pregled sadržaja

Za Vašu sigurnost	120
Montirati stroj	121
Opsluživanje	121
Savjeti za njegu travnjaka	123
Prenošenje	123
Održavanje/Čišćenje	123
Isključivanje stroja	124
Garancija	124
Prepoznavanje i otklanjanje smetnji	125

Podaci na pločici s oznakom tipa

Ovi podaci su veoma važni za kasniju identifikaciju radi narudžbe pričuvnih dijelova za strojeve te za servisnu službu. Pločicu s oznakom tipa ćete naći u blizini motora.

Sve podatke sa ove tipske tablice unesite u sljedeće polje.

Ove i ostale podatke u vezi sa aparatom naći ćete na posebnoj Izjavi o suglasnosti sa EU, koja je sastavni dio ove upute za rad.

Slikovni prikazi



Rasklopiti stranice sa slikama na početku upute za opsluživanje.

U ovoj uputi za uporabu opisani su različiti modeli.

Grafički prikazi se u pojedinostima mogu razlikovati od kupljenog aparata.

Za Vašu sigurnost

Aparat koristite pravilno

Ovaj aparat je namijenjen isključivo

- za uporabu sukladno opisima i sigurnosnim uputama navedenim u ovoj uputi za opsluživanje;
- za košnju travnih površina u vrtu uz kuću ili u vrtu u kojem se provodi slobodno vrijeme.

Svaka druga uporaba nepropisna je. Nepropisna uporaba imat će za posledicu neuvažavanje jamstva kao i odricanje svake odgovornosti od strane proizvođača. Korisnik garantira za sve štete na trećim osobama i njihovom vlasništvu.

Svojevoljne izmjene na ovom aparatu isključuju garanciju proizvođača glede štete koje bi otuda proizašle.

Pridržavanje sigurnosnih uputa i uputa za opsluživanje

Kao korisnik ovog aparata pažljivo pročitajte ovu uputu za rad prije prve uporabe. Postupajte po njoj te je sačuvajte za kasniju uporabu. Ne dozvolite nikada djeci ili drugim osobama, koje ne poznaju ovu uputu za opsluživanje, da koriste aparat. U slučaju promjene vlasnika, zajedno sa aparatom prosljedite i ovu uputu za opsluživanje.

Opće sigurnosne upute

U ovom odjelu naći ćete opće sigurnosne upute. Upozorenja, koja se odnose posebice na pojedine dijelove aparata, funkcije ili djelatnosti, naći ćete na odgovarajućem mjestu u ovoj uputi.

Prije rada sa aparatom

Osobe koje koriste stroj ne smiju stajati pod utjecajem opojnih sredstava, kao što su primjerice alkohol, droge ili lijekovi.

Osobe ispod 16 godina ne smiju upravljati aparatom – minimalnu starost korisnika mogu odredjivati mjesne odredbe.

Ovaj aparat nije namijenjen za to da ga rabe osobe (uljučujući djecu) s ograničenim tjelesnim, čulnim ili duhovnim sposobnostima ili s nedostatnim iskustvom i/ili znanjem, osim ako su pod nadzorom osobe zadužene za njihovu sigurnost ili su od nje dobile upute kako valja rabiti aparat.

Djeca trebaju biti pod nadzorom da bi se osiguralo da se neće igrati s aparatom.

Prije početka rada upoznajte se sa svim uređajima i komandnim elementima kao i sa njihovom funkcijom.

Rabite vani samo za to dopuštene te odgovarajuće označene priključne kablove, npr. H07RN – F 3 x 1,5 mm² (maks. 50 m).

Spojni dijelovi priključnih kablova moraju biti zaštićeni od prskanja vode te moraju biti od gume ili prevučeni gumom.

Provjerite prije svake uporabe, jesu li priključni kablovi oštećeni, izlomljeni ili zamršeni.

Pri tome isključite aparat i izvucite mrežni utikač. Rabite samo priključne kablove, koji su u besprijeckornome stanju.

Prije uporabe provjerite

- je li funkcioniра uređaj za prikupljanje trave i je li se poklopac na otvoru za izbacivanje dobro zatvara. Oštećene, istrošene ili nedostajuće dijelove hitno zamijeniti.
- jesu li alati za rezanje, osovinica za pričvršćivanje te cijela rezna jedinica istrošeni ili oštećeni. Istrošene ili oštećene dijelove dati u specijaliziranu radionicu da se u cijelosti zamijene kako bi se izbjegla neuravnoteženost.
- je li kabel između motora i kombinacije sklopka/utikač oštećen. Oštećeni kabel hitno dati u stručnu radionu da se zamijeni.

Rezervni dijelovi i pribor moraju odgovoriti strogo definiranim standardima proizvođača.

Stoga rabite isključivo originalne rezervne dijelove i originalan pribor ili pak rezervne dijelove i pribor koje je proizvođač odobrio.

Dati da se popravke provode isključivo u specijaliziranoj radionu.

Za vrijeme rada sa aparatom

Tijekom rada sa aparatom ili na njemu morate nositi odgovarajuću radnu odjeću, kao na primjer:

- sigurnosne cipele,
- duge hlače,
- odjeću usko pripijenu uz tijelo,
- zaštitne naočale.

Koristite aparat samo u takvom tehničkom stanju koje je proizvođač propisao i kako je dopremljen.

Prije svih radova na ovom aparatu

Radi zaštite od ozljeda prije svih radova (npr. radovi na održavanju i namještanju) na ovome aparatu

- zaustaviti motor,
- pričekati dok svi pokretni dijelovi ne dodju u stanje potpunog mirovanja,
- izvući mrežni utikač,
- motor ostaviti da se ohladi (oko 30 minuta).

Nakon rada sa aparatom

Uvijek prije nego napustite aparat izvucite mrežni utikač.

Sigurnosni uredjaji

Slika 1

Opasnost

Nikada ne koristite aparat sa oštećenim ili nepostavljenim sigurnosnim uredjajima.

Osigurač (1)

Osigurač služi za vašu sigurnost da bi se motor i mehanizam za rezanje u slučaju nužde odmah zaustavili.

Ne smije se pokušavati zaobići njegovu funkciju.

Poklopac na uredjaju za izbacivanje ili odbojnik (3)

Poklopac na otvoru za izbacivanje/ odbojnik vas štiti od ozljeda od mehanizma za rezanje ili zakovitlanih čvrstih predmeta. Aparat se smije koristiti samo sa poklopcem na otvoru za izbacivanje ili odbojnikom.

Simboli na aparatu

Na aparatu se nalaze razni simboli kao naljepnice. Evo objašnjenja simbola:



Pozor! Prije stavljanja u rad pročitati uputu za uporabu!

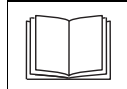

Treće osobe udaljiti iz područja opasnosti!

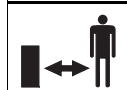

Prije radova na alatima za rezanje izvući mrežni utikač!

Prste i noge držati podalje od alata za rezanje!

Prijenamještanja ili čišćenja aparata ili prije ispitivanja, je li priključni kabel uvijen ili oštećen, isključiti aparat te izvući mrežni utikač.

Priključni kabel udaljiti od alata.

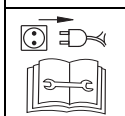

Priključni vod držati na sigurnoj udaljenosti od alata za rezanje!



Ruke i/ili noge nikada ne dovoditi u blizinu rotirajućih dijelova.



Održavajte ove simbole na aparatu uvijek u besprijekornom stanju.

Simboli u uputi za rad

U ovoj uputi za rad koriste se simboli koji ukazuju na opasnost ili označavaju važne napomene.

Evo objašnjenja simbola:

Opasnost

Ukazuje vam se na opasnosti koje su u vezi sa opisanom djelatnošću i kod kojih postoji opasnost po ljude.

Pozor

Ukazuje vam se na opasnosti koje su u vezi sa opisanom djelatnošću i koje mogu dovesti do oštećenja na aparatu.

Uputa

Označava važne obavijesti i savjete za uporabu.

Uputa za otklanjanje na otpad

Postojeće ostatke ambalaže, stare aparate itd. otkloniti na otpad sukladno mjesnim propisima.



Stari električni aparati su vrijedne tvari, oni stoga ne spadaju u kućno smeće!

Stoga vas molimo da nam vašim aktivnim doprinosom pomognete u čuvanju resursa i u zaštiti okoliša te da ovaj aparat predate na urednim mjestima za povraćaj – ako postoje.

Montirati stroj

U priloženom listu slikovno Vam predočujemo kako Vaš stroj možete jednostavno montirati i pripremiti za uporabu.

Opsluživanje

Opasnost strujni udar

- *Rabite na vašoj mrežnoj utičnici osobnu zaštitnu sklopku (= zaštitna nadstrujna sklopka s okidnom strujom najviše 30 mA).*
- *Ako pri košnji oštetite kabel, možete se naći u životnoj opasnosti, odnosno u opasnosti od ozljeđivanja. Udaljite se polagano malim koracima od aparata. Izvucite utikač iz utičnice. Obratite pozornost da tijekom košnje priključni kabel nikada ne dospije u područje rezanja.*

Nezgodna

- *Osobe, osobito djeca ili životinje ne smiju prilikom kosidbe nikada biti u blizini stroja. Opasnost od ozljede zakovitlanim kamenjem ili drugim predmetima.*

Pad

- *Vodite stroj samo u tempu hoda.*
- *Budite osobito oprezni kada kosite unatrag te vučete aparat k sebi.*
- *Pri košnji na strmim padinama aparat se može prevrnuti te se možete ozlijediti. Kosite popreko u odnosu na padinu, nikada uzbrdo i nizbrdo. Ne kosite na padinama s nagibom većim od 20%.*

- Budite osobito oprezni pri promjeni smjera vožnje te pazite da uvijek dobro stojite, osobito na padinama.
- Postoji opasnost od ozljede kod košnje u rubnim područjima. Košnja u blizini rubova, živica ili strmih obronaka je opasna. Prilikom kosidbe držite sigurnosno odstojanje.
- Pri košnji vlažne trave aparat može kliziti uslijed smanjenog priranja za tlo te možete pasti. Kosite samo kada je trava suha.
- Radite samo pri dnevnoj svjetlosti ili uz dobru umjetnu rasvjetu.

Ozljeda

- Pridržavati se uvijek sigurnosnog odstojanja u odnosu na alat koji se okreće, a koje određuje vodeća poluga.
- Radno područje opsluživača se tijekom rada nalazi iza šipke za vodjenje.
- Ne stavljajte nikada ruke ili noge na ili ispod rotirajućih dijelova.
- Zaustavite motor kada morate okrenuti stroj, kao i kada ga transportirate preko površina koje nisu travnate.
- Nikada ne podižite niti nosite aparat sa upaljenim motorom. Prethodno izvucite mrežni utikač iz utičnice.
- Isključite motor i izvucite mrežni utikač prije nego što otkočite blokiranje ili uklanjate začepljenja u kanalu za izbacivanje ili prije nego što provjeravate, čistite, transportirate, postavljate ili nešto radite s nožem za košenje trave.
- Pri skidanju posude za prikupljanje trave može vas ili nekog drugog ozlijediti uskovitlani pokošeni materijal ili strana tijela.
- Posudu za prikupljanje trave nikada ne prazniti sa upaljenim motorom. Za tu svhu isključiti stroj.
- Provjerite zemljište na kojem ćete koristiti aparat te uklonite sve predmete koji mogu biti zahvaćeni i zakovitlani.
- Ne rabite aparat pri lošim vremenskim uvjetima, kao npr. u slučaju opasnosti od kiše ili nevremena.

- Ako alat za rezanje naidje na neko strano tijelo ili ako stroj počne neobično vibrirati: odmah zaustaviti motor i izvuci mrežni utikač. Kosačicu za travu provjeriti na oštećenje te u slučaju oštećenja potražiti specijaliziranu radionicu.
- Pri košnji srpom nikada ne stajati ispred otvora za izbacivanje trave.

Spoticanje

- Pri okretanju aparata možete se spotaknuti preko priključnoga kabela te se ozlijediti. Kabel uvijek postavljajte tako da nikada ne dospije u područje kamo hodate ili u područje gdje kosite.
- Vodite stroj samo u tempu hoda.



Pozor

Štete na aparatu

- Kamenje, grane koje leže unaokolo ili slični predmeti mogu dovesti do šteta na stroju te njegovu načinu funkcioniranja. Prije svake uporabe uklonite čvrste predmete iz radnog područja.
- Koristite aparat samo u besprijekornom stanju. Prije svakog korištenja poduzmite vizualnu provjeru. Provjeravajte osobito sigurnosne uređaje, električne upravljačke elemente, kablove koji provode struju te vijčane spojeve jesu li oštećeni i jesu li dobro učvršćeni. Prije rada zamijenite oštećene dijelove.



Radno vrijeme

Pridržavajte se nacionalnih/komunalnih propisa u odnosu na vrijeme korištenja (po potrebi se raspitajte kod mjerodavnih službi).



Pozicioni podaci

Kod određivanja pozicije na stroju (primjerice lijevo, desno) polazimo uvijek u smjeru rada stroja gledano od poluge upravljača.

1. Kačenje posude za prikupljanje trave

Slika 2

- Podići poklopac na otvoru za izbacivanje i zakačiti posudu za prikupljanje trave.

2. Podešavanje visine rezanja

Slika 3

Namjestiti po želji visinu rezanja trave. Mogućnost namještanja (ovisno o modelu) od oko 3 cm do maksimalno 9 cm.



Uputa

Kod aparata sa pojedinačnim namještanjem kotača sve kotače namjestiti na istu visinu.

Model A:

- Kotače odvrnuti i podesiti odgovarajuću visinu.

Model B:

- Izvuci spojnicu i učvrstiti u željenom položaju.

Model C:

- Polugu uređaja za centralno vertikalno pomicanje gurnuti naprijed ili nazad i pozicionirati je u željenom položaju.

Model D:

- Pokrenuti zaviranje i istodobno povlačenjem ili pritiskom na ručku/polugu podesiti željenu visinu. Pri oslobadjanju zavora podešeni položaj sjest će u svoje ležište.

Model E:

- Kotač povući prema naprijed i smjestiti ga u željeni položaj.

3. Priključni kabel

Slika 4

- Priključni kabel pričvrstiti na hodnu razrješnicu kabela.
- Priključni kabel najprije utaknuti u kombinaciju sklopka/utikač na aparatu te potom u utičnicu od 230 V.

4. Pokretanje motora



Opasnost

Ruke i noge držati dalje od mehanizma za rezanje.



Pozor

- Aparat ne nakretati pri pokretanju.
- Pri pokušaju da pokrenete stroj u visokoj travi motor se može pregrijati i oštetiti.

Slika 5

- Aparat odložiti na ravnoj površini sa što je moguće kratkom ili sa malo trave.

- Stojeći iza stroja – pritisnuti zavorno dugme i čvrsto ga držati.
- Osigurač izvući i zadržati, pustiti zaporni gumb.

Motor i alat za rezanje rade.
Možete započeti s radom.

5. Uključenje/isključenje pogona kotača

(samo kod strojeva sa pogonom kotača)

Slika 9

Uključivanje zagona kotača :

- Povuci polugu i zadržati ju.

Isključivanje pogona kotača :

- Otpustiti polugu.

6. Zaustavljanje motora

- Otpustiti osigurač.

Motor i alat za rezanje se nakon kratkog vremena zaustavljaju.

7. Skidanje i pražnjenje skupljača trave

Slika 2

Ako pokošeni materijal ostaje ležati na tlu ili pokazivač razine punjenja (opcija, slika 10) pokazuje da je košara puna:

- Popustiti osigurač i sačekati dok se motor ne zaustavi.
- Podići poklopac na otvoru za izbacivanje te otključati posudu za prikupljanje trave.
- Isprazniti sadržinu.

8. Rad bez posude za prikupljanje trave

Kada skinete posudu za prikupljanje trave, poklopac na otvoru za izbacivanje se spušta. Tijekom rada bez posude za prikupljanje trave pokošeni materijal se izbacuje izravno dolje.

9. Preuredjenje za sjeckanje trave radi prekrivanja

(samo za strojeve s priborom za sjeckanje/opcionalno).

Aparati sa izbacivanjem otraga:

Slika 7A

- Podići poklopac na otvoru za izbacivanje.
- Skinuti posudu za prikupljanje trave.
- Umetnuti klin za sjeckanje trave (ovisno o modelu).
- Spustiti poklopac na otvoru za izbacivanje.

Uputa

Kod modela sa integriranom funkcijom sjeckanja trave nije potreban zasebni klin za sjeckanje – ovu funkciju preuzima specijalno oblikovani poklopac sa zadnje strane (Slika 7B).

Aparati sa bočnim izbacivanjem:

- ukloniti bočni uredjaj za izbacivanje – odbojnik/zatvarač uredjaja za sjeckanje se automatski zatvara (Slika 8A).

10. Preuredjivanje aparata na bočno izbacivanje

(ovisno o izvedbi)

- Ako postoji:
Skinuti posudu za prikupljanje trave te spustiti poklopac uredjaja za izbacivanje otraga.
- Podići odbojnik/zatvarač uredjaja za sjeckanje trave te ugraditi uredjaj za bočno izbacivanje (Slika 8B).

11. Nakon završetka rada

- Isprazniti posudu za prikupljanje trave.
- Mrežni utikač izvući iz utičnice i iz aparata.
- Ostavite da se motor ohladi (oko 30 minuti), prije nego aparat čistite, održavate, spremate ili odlažete na dulje vrijeme.

Savjeti za njegu travnjaka

Košnja

Travnjak se sastoji od različitih vrsti trava. Kada često kosite, bolje rastu trave koje imaju jači korenov sustav i stvaraju čvrst busen.

Ako rijetko kosite, jače se razvijaju trave koje visoko rastu i ostale divlje korovne biljke (primjerice djetelina, krasuljak).

Normalna visina travnjaka iznosi ca. 4–5 cm. Treba kositi samo $\frac{1}{3}$ od ukupne visine, dakle sa 7–8 cm rezati na normalnu visinu.

Travnjak, ako je moguće, ne treba rezati kraće od 4 cm, inače se u slučaju suše oštećuje travnati pokrivač. Visoko izraslu travu (primjerice poslije godišnjeg odmora) etapno kositi na normalnu visinu. Pri košnji se putanje rezanja trebaju uvijek malo preklapati.

Sjeckanje trave radi prekrivanja (sa priborom)

Trava se prilikom kosidbe reže na male komadiće (ca. 1 cm) i ostaje ležati. Travnjak zadržava mnogo hranljivih tvari. Za optimalan rezultat travnjak se uvijek kratko reže, vidjeti također i odjeljak "Košnja".

Kod sjeckanja trave radi prekrivanja pridržavati se slijedećih uputa:

- Ne kositi mokru travu.
- Ne kositi više od 2 cm od ukupne duljine trave.
- Polako voziti.
- Mezanizam za rezanje redovito čistiti.

Prenošenje

Opasnost

Prije transporta ili na nekom prijevoznom sredstvu: isključiti motor i ukloniti priključni kabel.

Motor ostaviti da se ohladi (oko 30 minuti).

Tijekom prenošenja na ili u nekom prometalu dobro osigurajte aparat od nenamjernog klizanja.

Prije podizanja ili nošenja aparata izvući mrežni utikač. Da bi se aparat prenosilo preko površina, kao npr. pješački putevi ili ulazi u dvorišta, prethodno zaustaviti motor.

Pozor

Kabel između motora i kombinacije sklopka/utikač ne zaglaviti niti prelomiti.

Slika 6

- Radi lakšeg smještaja sklopiti polugu upravljača.

Održavanje/Čišćenje

Opasnost

Radi zaštite od ozljeda prije svih radova na aparatu

- zaustaviti motor,
- pričekati dok svi pokretni dijelovi ne dodju u stanje potpunog mirovanja,
- izvući mrežni utikač,
- motor ostaviti da se ohladi (oko 30 minuti).

Održavanje

Opasnost

Radi zaštite od ozljeda mehanizmom za rezanje dati da se svi radovi, kao što je zamjena i naknadno oštrenje noža za rezanje, provode u specijaliziranoj radionici (potrebni specijalni alati).

Prije svakog rada

- Provjerite priključni kabel.
- Provjeriti da li su vijčani spojevi učvršćeni.
- Provjeriti sigurnosne uredjaje.
- Provjerite stroj – vidjeti odjeljak “Prije rada s aparatom”.

Provjeriti tačku spreznjanja zubaca spojnice:

(samo kod strojeva sa pogonom kotača)

- Sa upaljenim motorom i isključenim zagonom kotača aparat se ne smije kretati naprijed.
- Sa upaljenim motorom i uključenim zagonom kotača aparat se treba kretati naprijed.
- Po potrebi zahvatnu točku namjestiti sjeckanim kotačem/maticom za namještanje na zagonskoj poluzi kotača ili Boudenovom užetu.

Jedanput u sezoni

- Podmažite zglobne dijelove i rotacijsku oprugu na zaklopci izbacivača.
- Na kraju sezone dajte aparat u neku specijaliziranu radionu radi kontrole i održavanja.

Čišćenje

Pozor

- Aparat ne prskati vodom, budući da se inače može oštetiti električne dijelove.
- Čistite aparat nakon svakog rada. Neočišćeni aparat dovodi do materijalnih i funkcionalnih oštećenja.

Čišćenje posude za prikupljanje trave

Najjednostavnije je čišćenje izravno nakon košnje.

- Skinuti posudu za prikupljanje trave i isprazniti je.
- Posuda za prikupljanje trave se može očistiti snažnim mlazom vode (vrtna gipka cijev).
- Prije slijedeće uporabe skupljač trave temeljito osušiti.

Čišćenje kosilice za travu

Opasnost

Tijekom radova na mehanizmu za rezanje se možete ozlijediti. Da biste se zaštitili, nosite radne rukavice.

Čistite aparat ako je moguće uvijek izravno nakon košnje.

- Stroj okrenuti na stranu,
- prostor u kome je smješten alat za rezanje te poklopac na uredjaju za izbacivanje čistiti četkom, metlicom ili krpom,
- stroj postaviti na kotače te ukloniti sve vidljive ostatke trave i nečistoće.

Stavljanje van uporabe

Pozor

Materijalne štete na aparatu

Čuvajte stroj (sa ohladjenim motorom) samo u čistim i suhim prostorijama.

Kod duljeg skladištenja, npr. zimi, zaštitite aparat od rdje.

Nakon završetka sezone ili ako se stroj ne koristi duže od mjesec dana,

- Očistiti aparat i posudu za prikupljanje trave.
- Radi zaštite od rdje sve metalne dijelove obrisati krpom namočenom u ulje (ulje koje ne sadrži smole) ili poprskati uljem iz boce s raspršivačem.

Garancija

U svakoj zemlji vrijede garantne odredbe koje je objavila naša tvrtka ili uvoznik. Smetnje na vašem aparatu u okviru garantne obveze otklanjamo besplatno, ukoliko je njihov uzrok greška u materijalu ili proizvodna greška.

U slučaju koji podliježe garanciji obratite se vašem prodavaču ili najbližem zastupstvu.

Prepoznavanje i otklanjanje smetnji

Smetnje u radu vaše kosilice za travu često imaju jednostavne uzroke, koje valja prepoznati i koje djelomično možete sami otkloniti. U slučaju nedoumice rado će vam pomoći vaš specijalizirani prodavač.

Problem	Mogući uzrok (uzroci)	Pomoć
Motor se ne pokreće.	Priključni kabel nije priključen ili je neispravan.	Kabel provjeriti, utaknuti, po potrebi zamijeniti ili dati stručnjaku da ga popravi.
	Kućni osigurač je preopterećen.	Uključiti osigurač, moguće koristiti kućni priključak s jačom zaštitom ili dati stručnjaku da ga instalira.
	Kombinacija sklopka/utikač neispravna.	Dati da se popravi u stručnoj radioni.
Motor zuji, ali ne radi.	Kosilica stoji u visokoj travi.	Postaviti kosilicu na površinu s niskom travom.
	Zaglavljjen nož.	Izvući mrežni utikač, otkloniti blokadu.
Motor se iznenada gasi.	Utikač se razlabavio.	Kabel provjeriti, osvjedočiti se da je ovješeno u element za rasterećenje kabela od zatezanja, utikač ponovno utaknuti.
	Zaštita od preopterećenja se isključila (ovisno o modelu).	Izvući mrežni utikač, ukloniti začepljenje u izbacivaču, pričekati oko 30 minuta, ponovno uključiti stroj.
Neobični šumovi (zveckanje, kloparanje, lupkanje).	Vijci, navrtke ili drugi dijelovi za pričvršćivanje su labavi.	Pričvrstiti dijelove, ako šumovi ostanu: potražiti specijaliziranu radionu.
Jake vibracije.	Oštećena osovina noža ili defektan rezni nož.	Aparat odmah isključiti. Neispravne dijelove dati da se zamijene u stručnoj radioni.
Zagon kotača ne funkcionira.	Defektno remenje klinova, odnosno prijenosnici.	Dati u specijaliziranu radionu da se oštećeni dijelovi zamijene.
Nečist rez ili opada broj okretaja.	Trava previsoka.	Namjestiti veću visinu rezanja, po potrebi dva puta kositi.
Trava ostaje ležati ili se posuda za prikupljanje trave ne puni.	Trava prevlažna.	Pustiti da se travnjak prosuši.
	Uredjaj za izbacivanje začepljen.	Izvući mrežni utikač, ukloniti začepljenje.
	Nož tup.	Dati u specijaliziranu radionicu da se noževi zamijene ili naoštire.
	Posuda za prikupljanje trave puna.	Kosilicu isključiti, spremnik za hvatanje trave isprazniti.
	Posuda za prikupljanje trave zaprljana.	Kosilicu isključiti, zračne raspore u spremniku za hvatanje trave očistiti.

Pregled sadržaja

Za vašu sigurnost	126
Montiranje aparata	127
Opsluživanje	127
Saveti za negu travnjaka	129
Transportovanje	129
Održavanje/čišćenje	129
Stavljanje van upotrebe	130
Garancija	130
Prepoznavanje i otklanjanje smetnji	131

Podaci na pločici s oznakom tipa

Ovi podaci su veoma važni za kasniju identifikaciju radi porudžbine rezervnih delova za aparate i za servisnu službu. Tipsku tablicu ćete naći u blizini motora. Sve podatke sa ove tipske tablice unesite u sledeće polje.

Ove i druge podatke o aparatu naći ćete u posebnoj CE-Izjavi o saglasnosti, koja je sastavni deo ovog uputstva za upotrebu.

Slikovni prikazi

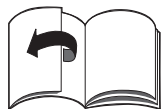

Otklopiti stranice sa slikama na početku uputstva za opsluživanje. U ovom uputstvu za rad opisuju se razni modeli. Grafički prikazi mogu u detaljima odstupati od kupljenog aparata.

Za vašu sigurnost

Aparat pravilno koristiti

- Ovaj aparat je isključivo namenjen
- za upotrebu u skladu sa opisima i sigurnosnim napomenama datim u ovom uputstvu za rad;
 - za kosidbu travnatih površina u kućnoj bašti i vikendici.

Svaka drugačija upotreba je nena-menska. Posledica nenamenske upotrebe je prestanak važnosti garancije i odbijanje svake odgovornosti od strane proizvođača.

Korisnik garantuje za sve štete trećim licima i njihovoj svojini.

Svojevoljne izmene na aparatu isključuju garanciju proizvođača u odnosu na štete koje bi iz toga proizašle.

Pridržavati se sigurnosnih uputstava i uputstava za rad

Kao korisnik ovog aparata pre prve upotrebe brižljivo pročitajte ovo uputstvo za rad. Postupajte po njemu i sačuvajte ga za kasniju upotrebu.

Deci i ostalim osobama koje ne poznaju ovo uputstvo za rad nemojte nikada da dozvolite da koriste aparat.

Uputstvo za opsluživanje u slučaju promene vlasnika prosledite zajedno sa aparatom.

Opšta sigurnosna uputstva

U ovom odeljku naći ćete opšta sigurnosna uputstva.

Upozorenja koja se odnose specijalno na pojedine delove aparata, funkcije ili aktivnosti naći ćete na odgovarajućem mestu u ovom uputstvu.

Pre rada sa aparatom

Osobe koje koriste aparat ne smeju biti pod uticajem opojnih sredstava, kao što su na pr. alkohol, droge ili lekovi.

Osobe ispod 16 godina ne smeju raditi sa aparatom – minimalnu starost korisnika mogu da određuju lokalni propisi.

Ovaj aparat nije namenjen da ga koriste lica (uključujući decu) s ograničenim fizičkim, čulnim ili duhovnim sposobnostima ili s nedostatkom iskustva i/ili znanja, osim ako su pod nadzorom osobe zadužene za njihovu sigurnost ili su od nje dobila uputstva kako treba koristiti aparat.

Deca treba da budu pod nadzorom da bi se obezbedilo da se ne igraju sa aparatom.

Pre početka rada upoznajte se sa svim uređajima i komandnim elementima kao i sa njihovom funkcijom.

Koristite napolju samo priključne kablove koji imaju dozvolu za to i koji su odgovarajuće obeleženi, na pr. H07RN – F 3 x 1,5 mm² (maks. 50 m). Spojni delovi priključnih kablova moraju biti zaštićeni od prskanja vode i moraju biti od gume ili presvučeni gumom.

Proverite pre svake upotrebe da li su priključni kablovi oštećeni, izlomljeni ili zapleteni.

Pritom isključite aparat i izvucite mrežni prekidač.

Koristite samo priključne kablove koji su u besprekornom stanju.

Pre upotrebe proverite,

- da li funkcioniše uređaj za sakupljanje trave i da li se poklopac izbacivača pravilno zatvara.
- Oštećene, izluzane delove ili delove koji nedostaju hitno zameniti.
- da li su alat za rezanje, zavrtnaj za pričvršćivanje i kompletna jedinica za rezanje istrošeni ili oštećeni.
- Istrošeni ili oštećeni delovi treba da se zamene samo u kompletu i to u specijalizovanoj radionici, da bi se izbegao poremećaj ravnoteže.
- da li je kabel između motora i kombinovanog prekidača/utikača oštećen.
- Oštećeni kabel hitno dati u specijalizovanu radionicu da se zameni.

Rezervni delovi i pribor moraju odgovarati zahtevima koje je postavio proizvođač.

Stoga upotrebljavajte samo originalne rezervne delove i originalan pribor ili one rezervne delove i pribor koje je proizvođač odobrio.

Popravke vršiti isključivo u specijalizovanoj radionici.

Za vreme rada sa aparatom

Prilikom rada sa aparatom ili na njemu mora se nositi odgovarajuća radna odeća, kao na primer:

- sigurnosne cipele,
- duge pantalone,
- odeća usko pripijena uz telo,
- zaštitne naočari.

Radite sa aparatom samo u tehničkom stanju kako je to proizvođač propisao i isporučio.

Pre svih radova na ovom aparatu

Radi zaštite od povreda pre svih radova (na pr. radovi na održavanju i podešavanju) na ovom aparatu.

- zaustaviti motor,
- sačekati dok se svi pokretni delovi potpuno ne zaustave,
- izvući mrežni utikač,
- ostaviti motor da se ohladi (oko 30 minuta).

Posle rada sa aparatom

Uvek pre nego što napustite aparat izvucite mrežni utikač.

Sigurnosni uredjaji

Slika 1

Opasnost

Nemojte nikada koristiti aparat s oštećenim sigurnosnim uredjajima ili aparat bez sigurnosnih uredjaja.

Osigurač (1)

Osigurač služi za vašu bezbednost, da se motor i mehanizam za rezanje u slučaju nezgode odmah zaustave.

Ne sme se pokušati da se njegova funkcija zaobidje.

Poklopac na izbacivaču (2) ili odbojnik (3)

Poklopac na izbacivaču/odbojnik štiti vas od povreda koje vam mogu naneti mehanizam za rezanje ili izbačeni čvrsti predmeti.

Aparat sme raditi samo sa poklopcem na izbacivaču ili odbojnikom.

Simboli na aparatu

Na aparatu se nalaze razni simboli kao nalepnice. Evo objašnjenja simbola:



Pažnja! Pre puštanja u rad pročitati uputstvo za upotrebu!



Treća lica udaljiti iz područja opasnosti!

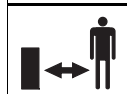

Pre radova na alatima za rezanje izvući mrežni utikač!

Prste i noge odmaknuti od alata za rezanje!

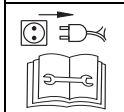

Pre podešavanja ili čišćenja aparata ili pre provere da li je priključni kabel uvrnut ili oštećen, isključiti aparat i izvući mrežni utikač. Priključni kabel udaljiti od alata.



Priključni vod udaljite od alata za rezanje!



Ruke i/ili noge nemojte nikada dovesti u blizinu rotirajućih delova.

Ove simbole na aparatu uvek održavajte u stanju da se mogu čitati.

Simboli u uputstvu za rad

U ovom uputstvu za rad koriste se simboli koji ukazuju na opasnost ili označavaju važne napomene. Evo objašnjenja simbola:

Opasnost

Ukazuje vam se na opasnosti koje su u vezi sa opisanom aktivnošću i kod kojih postoji opasnost po ljude.

Pažnja

Ukazuje vam se na opasnosti koje su u vezi sa opisanom aktivnošću i koje mogu imati za posledicu štetu na aparatu.

Napomena

Označava važne informacije i savete u vezi s primenom.

Uputstvo u vezi sa uklanjanjem na otpad

Postojeće ostatke ambalaže, stare aparate itd. ukloniti na otpad u skladu sa lokalnim propisima.



Stari električni aparati su vredan materijal, oni stoga ne spadaju u kućno smeće!

Stoga vas molimo da nam svojim aktivnim doprinosom pomognete u čuvanju resursa i zaštiti okoline i da ovaj aparat predate na uredjenim mestima za vraćanje – ako postoje.

Montiranje aparata

Na priloženom listu pokazaćemo vam u obliku slika kako ćete svoj aparat u nekoliko koraka montirati i pripremiti za rad.

Opsluživanje

Opasnost

Strujni udar

- Koristite na vašoj mrežnoj utičnici prekidač za ličnu zaštitu (= zaštitni strujni prekidač sa isključnom strujom od najviše 30 mA).
- Ukoliko biste prilikom košenja trave prekinuli kabel, postoji opasnost po život ili opasnost od povrede. Udaljite se polako malim koracima od aparata. Izvucite utikač iz utičnice. Pazite da prilikom košenja trave priključni kabel nikada ne dospe u područje rezanja.

Udes

- Osobe, pogotovu deca ili životinje ne smeju prilikom kosidbe nikada biti u blizini aparata. Opasnost od povrede od izbačenog kamenja ili drugih predmeta.

Pad

- Vodite aparat samo u tempu hoda.
- Budite naročito oprezni ako kosite unazad i vučete aparat prema sebi.
- Prilikom kosidbe na strmim padinama aparat se može prevrnuti, pa se možete povrediti. Kosite uvek poprečno u odnosu na padinu, nikada uz ili niz padinu. Nemojte nikada kositi na padinama sa nagibom većim od 20%.

- Budite naročito oprezni kod promene smera vožnje i vodite računa da uvek dobro stojite, posebno na padinama.
- Postoji opasnost od povrede kod kosidbe u graničnim područjima. Kosidba u blizini ivica, živih ograda ili strmih obronaka je opasna. Prilikom kosidbe držite sigurnosno odstojanje.
- Prilikom kosidbe vlažne trave aparat može klizati usled smanjenog prijanjanja za tlo, pa vi možete pasti. Kosite samo kada je trava suva.
- Radite samo po dnevnom svetlu ili uz dobro veštačko osvetljenje.

Povreda

- Pridržavati se uvek sigurnosnog rastojanja u odnosu na alat koji rotira, koje određuje vodeća poluga.
- Radno područje operatera nalazi se za vreme rada iza vodeće poluge.
- Ruke ili noge nemojte nikada stavljati na ili ispod delova koji rotiraju.
- Zaustavite motor ako aparat mora da se nakrene i radi transporta preko površina koje nisu trava.
- Nemojte nikada podizati ili nositi aparat kada motor radi. Prethodno izvući mrežni utikač iz utičnice.
- Isključite motor i izvućite mrežni utikač kada otpuštate uređaje za blokadu ili uklanjate začepjenja u kanalu za izbacivanje ili pre nego što proveravate, čistite, transportujete, podešavate kosačicu ili vršite radove na aparatu.
- Kada je skinut skupljač trave pokošeni materijal ili strana tela koji se izbacuju mogu povrediti vas ili nekog drugog. Nemojte nikada prazniti skupljač trave dok motor radi. Pritom isključiti aparat.
- Proverite zemljište na kome ćete koristiti aparat i uklonite sve predmete koji mogu biti zahvaćeni i zavrtlani.
- Nemojte koristiti aparat u lošim vremenskim uslovima, kao na primer u slučaju opasnosti od kiše ili nepogode.

- Ako alat za rezanje naiđe na neko strano telo ili ako aparat počne neobično da vibrira: odmah zaustaviti motor i izvućite mrežni utikač. Kosačicu za travu proveriti na oštećenje i u slučaju oštećenja potražiti specijalizovanu radionicu.
 - Prilikom kosidbe srpom nemojte nikada stati ispred otvora za izbacivanje trave.
- ### Spoticanje
- Prilikom okretanja aparata možete se spotaknuti preko priključnog kabela i povrediti se. Vodite kabel uvek tako da nikada ne može da dospe u područje gde hodate i u područje rezanja.
 - Vodite aparat samo u tempu hoda.



Pažnja Štete na aparatu

- Kamenje, grane koje leže unaokolo ili slični predmeti mogu dovesti do šteta na aparatu i njegovom načinu funkcionisanja. Uklonite čvrste predmete iz radnog područja pre svake upotrebe.
- Radite samo sa aparatom u besprekornom stanju. Pre svakog rada izvršite vizuelnu kontrolu. Kontrolišite naročito sigurnosne uređaje, električne upravljačke elemente, kablove koji provode struju i navojne spojeve da li su oštećeni i da li su dobro učvršćeni. Pre rada zamenite oštećene delove.



Radno vreme

U vezi s radnim vremenom pridržavajte se nacionalnih/komunalnih propisa (po potrebi raspitajte se kod vaših nadležnih organa).



Pozicioni podaci

Kod određivanja pozicije na aparatu (na pr. levo, desno) polazimo uvek u smeru rada aparata gledano od poluge upravljača.

1. Kačenje posude za prikupljanje trave

Slika 2

- Podići poklopac na otvoru za izbacivanje i okačiti posudu za prikupljanje trave.

2. Podešavanje visine rezanja

Slika 3

Visinu rezanja trave podesiti po želji. Mogućnost podešavanja (zavisno od modela) od oko 3 cm do maksimalno 9 cm.



Napomena

Kod aparata sa pojedinačnim podešavanjem točkova sve točkove podesiti na istu visinu.

Model A

- Odvrnuti točkove i dovesti ih u odgovarajući visinski položaj.

Model B:

- Izvući spojnicu i fiksirati u željenom položaju.

Model C:

- Polugu za centralno podešavanje visine gurnuti unapred ili unazad i fiksirati u željenom položaju.

Model D:

- Aktivirati utvrđivač i istovremeno povlačenjem ili pritiskom na ručicu/polugu podesiti željenu visinu. Pri otpuštanju utvrđivača izabrano podešavanje se učvršćuje.

Model E:

- Točak povući unapred i učvrstiti u željenom položaju.

3. Priključni kabel

Slika 4

- Priključni kabel pričvrstiti za elementat za rasterećenje kabela od zatezanja.
- Priključni kabel najpre uključiti u kombinovani prekidač/utikač na aparatu, pa onda u utičnicu od 230 V.

4. Pokretanje motora



Opasnost

Ruke i noge držati podalje od mehanizma za rezanje.



Pažnja

- Aparat ne prevrtati prilikom startovanja.
- Prilikom pokušaja da se aparat pokrene u visokoj travi motor se može pregrejeti i oštetiti.

Slika 5

- Aparat parkirati na ravnoj površini sa što kraćom i sa što manje trave.
- Stojeći iza aparata – pritisnuti i zadržati zaustavno dugme.
- Povući i zadržati osigurač, otpustiti zaustavno dugme.

Motor i alat za rezanje rade.

Možete početi sa radom.

5. Uključivanje/isključivanje pogona točkova

(samo kod aparata sa pogonom točkova)

Slika 9

Uključenje pogona točkova  :

- Povući polugu i zadržati je.

Isključivanje pogona točkova  :

- Otpustiti polugu.

6. Zaustavljanje motora

- Otpustiti osigurač.

Motor i alat za rezanje se nakon kratkog vremena zaustavljaju.

7. Skidanje i pražnjenje skupljača trave

Slika 2

Ako pokošeni materijal ostaje da leži na tlu ili pokazivač nivoa punjenja (opcija, slika 10) pokazuje da je korpa puna:

- Otpustiti osigurač i sačekati dok se motor ne zaustavi.
- Podići poklopac na izbacivaču i otkaćiti skupljač trave.
- Isprazniti sadržaj.

8. Rad bez skupljača trave

Kada izvadite skupljač trave, poklopac na izbacivaču će se spustiti.

Kod rada bez skupljača trave pokošeni materijal se izbacuje direktno dole.

9. Ugradnja pribora za seckanje

(samo za aparate s priborom za seckanje i prekrivanje/po izboru).

Aparati sa izbacivanjem pozadi:

Slika 7A

- Podići poklopac na izbacivaču.
- Skinuti skupljač trave.
- Umetnuti klin za seckanje (u zavisnosti od modela).
- Spustiti poklopac na izbacivaču.

Napomena

Kod modela sa integrisanom funkcijom seckanja trave nije potreban poseban klin za seckanje – ovu funkciju preuzima specijalno oblikovan poklopac sa stražnje strane (Slika 7B).

Aparati sa bočnim izbacivanjem:

- Ukloniti bočni izbacivač – odbojnik/zatvarač uređaja za seckanje se automatski zatvara (Slika 8A).

10. Preuredjenje aparata na bočno izbacivanje

(zavisno od izvedbe)

- Ako postoji:
 - Skinuti posudu za prikupljanje trave i spustiti poklopac uređaja za izbacivanje pozadi.
 - Podići odbojnik/zatvarač uređaja za seckanje trave i montirati uređaj za bočno izbacivanje (Slika 8B).

11. Po završetku rada

- Isprazniti skupljač trave.
- Izvući mrežni utikač na utičnici i na aparatu.
- Ostaviti motor da se ohladi (oko 30 minuta) pre čišćenja, održavanja, odlaganja ili stavljanja van upotrebe aparata.

Saveti za negu travnjaka

Kosidba

Vaš travnjak se sastoji od različitih vrsta trave. Ako često kosite, pospešuje se rast trave koje formiraju jak korenov sistem i čvrst travnati pokrivač. Ako retko kosite, jače se razvijaju trave koje visoko rastu i ostale divlje korovske biljke (na pr. detelina, krasuljak).

Normalna visina travnjaka iznosi ca. 4–5 cm. Treba kositi samo $\frac{1}{3}$ od ukupne visine, dakle sa 7–8 cm rezati na normalnu visinu.

Travnjak po mogućstvu ne treba rezati kraće od 4 cm, inače se u slučaju suše oštećuje travnati pokrivač. Visoko izraslu travu (na pr. posle godišnjeg odmora) etapno kositi na normalnu visinu.

Prilikom kosidbe putanje rezanja treba uvek malo da se preklapaju.

Prekrivanje (s priborom)

Trava se prilikom kosidbe reže na male komadiće (ca. 1 cm) i ostaje da leži. U travnjaku se zadržava mnogo hranljivih materija.

Za optimalan rezultat travnjak se uvek kratko reže, vidi takodje i odeljak "Kosidba".

Kod seckanja trave radi prekrivanja pridržavati se sledećih uputstava:

- Ne kositi mokru travu.
- Nikada ne pokositi više od 2 cm od ukupne dužine trave.
- Polako voziti.
- Mehanizam za rezanje redovno čistiti.

Transportovanje

Opasnost

Pre transporta na ili u vozilu: Isključiti motor u ukloniti priključni kabel. ostaviti motor da se ohladi (oko 30 minuta).

Prilikom transporta na ili u nekom vozilu dobro osigurajte aparat od nenamernog klizanja.

Pre podizanja ili nošenja aparata izvući mrežni utikač. Da bi se aparat kretao preko površina, kao na pr. pešačke staze ili ulazi u dvorišta, prethodno zaustaviti motor.

Pažnja

Kabel nemojte uglaviti između motora i kombinovanog prekidača/utikača ili prignječiti.

Slika 6

- Radi lakšeg smeštaja možete sklopiti polugu upravljača.

Održavanje/čišćenje

Opasnost

Radi zaštite od povreda pre svih radova na ovom aparatu

- zaustaviti motor,
- sačekati dok se svi pokretni delovi potpuno ne zaustave,
- izvući mrežni utikač,
- ostaviti motor da se ohladi (oko 30 minuta).

Održavanje

Opasnost

Radi zaštite od povreda mehanizmom za rezanje izvršenje svih radova, kao što su zamena ili oštrenje noža za rezanje, prepustiti specijalizovanoj radionici (potreban specijalni alat).

Pre svakog rada

- Proverite priključne kablove.
- Proveriti navojne spojeve da li su dobro učvršćeni.
- Proveriti sigurnosne uređaje.
- Proverite aparat – vide odeljak “Pre rada sa aparatom”.

Proveriti tačku uključivanja spojnice:
(samo kod aparata sa pogonom točkova)

- Sa upaljenim motorom i isključenim pogonom točkova aparat se ne sme kretati unapred.
- Sa upaljenim motorom i uključenim pogonom točkova aparat treba da se kreće unapred.
- Po potrebi tačku dodira profila zubaca podesiti rekastim točkim/ navrtkom za podešavanje na poluzi za pogon točkova ili Boudenovom užetu.

Jedanput u toku sezone

- Podmažite zglobove tačke i obrtne opruge na poklopcu izbacivača.
- Na kraju sezone dajte aparat u specijalizovanu radionicu na kontrolu i održavanje.

Čišćenje

Pažnja

- *Aparat ne prskajte vodom, jer se inače mogu oštetiti električni delovi.*
- *Čistite aparat nakon svakog rada. Neočišćen aparat dovodi do oštećenja materijala i funkcije.*

Čišćenje posude za prikupljanje trave

Najjednostavnije je čišćenje odmah nakon kosidbe.

- Skinuti i isprazniti skupljač trave.
- Skupljač trave se može očistiti snažnim mlazom vode (baštensko crevo).
- Pre sledeće upotrebe skupljač trave temeljito osušiti.

Čišćenje kosačice za travu

Opasnost

Prilikom rada sa mehanizmom za rezanje možete se povrediti. Da biste se zaštitili, nosite radne rukavice.

čistite aparat po mogućstvu uvek direktno nakon kosidbe.

- Aparat nakrenuti na bok.
- Prostor u kome je smešten alat za rezanje i poklopac na izbacivaču čistiti četkom, metlicom ili krpom.
- Aparat postaviti na točkove i ukloniti sve vidljive ostatke trave i nečistoće.

Stavljanje van upotrebe

Pažnja

Materijalne štete na aparatu
čuvajte aparat (sa ohlađenim motorom) samo u čistim i suvim prostorijama. Kod dužeg skladištenja, na pr. zimi, aparat svakako zaštitite od rđe.

Po završetku sezone ili ako se aparat ne koristi duže od mesec dana,

- Očistiti aparat i posudu za prikupljanje trave.
- Radi zaštite od rđe sve metalne delove obrisati nauljenom krpom (ulje koje ne sadrži smole) ili poprskati uljem u spreju.

Garancija

U svakoj zemlji važe garantne odredbe koje je izdala naša kompanija ili uvoznik. Smetnje na vašem aparatu u okviru garantne obaveze otklanjamo besplatno, ukoliko je njihov uzrok greška u materijalu ili proizvodna greška. U slučaju koji podleže garanciji obratite se vašem trgovcu ili najbližem predstavništvu.

Prepoznavanje i otkla-njanje smetnji

Smetnje u radu vaše kosačice za travu često imaju jednostavne uzroke, koje treba da prepoznate i da delimično umete sami da ih otklonite. U slučaju nedoumice rado će vam pomoći vaš specijalizovani trgovac.

Problem	Mogući uzrok (uzroci)	Pomoć
Motor se ne pokreće.	Priključni kabel nije priključen ili je u kvaru.	Proveriti kabel, priključiti ga; po potrebi zameniti ili dati stručnjaku da ga popravi.
	Kućni osigurač preopterećen.	Uključiti osigurač, koristiti eventualno kućni priključak sa jačom zaštitom ili pozvati stručnjaka da ga instalira.
	Kombinovani prekidač/utikač u kvaru.	Dati u specijalizovanu radionicu da se popravi.
Motor bruji, ali ne radi.	Kosačica stoji u visokoj travi.	Postaviti kosačicu na površinu sa nižom travom.
	Blokiran nož.	Izvući mrežni utikač, otkloniti blokadu.
Motor se iznenada gasi.	Utikač se razlabavio.	Proveriti kabel, utvrditi da li je okačen u elemenat za rasterećenje od zatezanja, ponovo umetnuti utikač.
	Zaštita od preopterećenja se isključila (zavisno od modela).	Izvući mrežni utikač, otkloniti začepljenje u otvoru za izbacivanje, sačekati oko 30 minuta, ponovo uključiti.
Neobični šumovi (zveckanje, kloparanje, lupkanje).	Zavrtnji, navrtke ili drugi elementi za učvršćenje neučvršćeni.	Učvrstiti elemente, ako šumovi ostanu: potražiti specijalizovanu radionicu.
Jake vibracije.	Oštećena osovina noža ili neispravan nož za rezanje.	Aparat odmah isključiti. Neispravne delove dati u specijalizovanu radionicu da se zamene.
Pogon točkova ne funkcioniše.	Neispravan klinasti kaiš odn. prenosnik.	Dati u specijalizovanu radionicu da se oštećeni delovi zamene.
Nečist rez ili opada broj obrtaja.	Trava suviše visoka.	Podesiti na veću visinu rezanja, po potrebi dva puta pokositi.
Trava ostaje da leži ili se posuda za prikupljanje trave ne puni.	Trava suviše vlažna.	Pustiti da se travnjak osuši.
	Uredjaj za izbacivanje začepljen.	Izvući mrežni utikač, otkloniti začepljenje.
	Nož tup.	Dati u specijalizovanu radionicu da se nož zameni ili naknadno naoštiri.
	Posuda za prikupljanje trave puna.	Isključiti kosačicu, isprazniti posudu za prikupljanje trave.
	Posuda za prikupljanje trave zaprljana.	Zaustaviti kosačicu, očistiti proreze za vazduh u posudi za prikupljanje trave.

Pregled sadržaja

Za vašu sigurnost	132
Montaža aparata	133
Opsluživanje	133
Savjeti za njegu travnjaka	135
Prenošenje	135
Održavanje/čišćenje	136
Stavljanje van upotrebe	136
Garancija	136
Prepoznavanje i otklanjanje smetnji	137

Podaci na pločici s naznakom tipa

Ovi podaci su veoma važni za kasniju identifikaciju radi narudžbe rezervnih dijelova za aparat i za servisnu službu. Pločicu s naznakom tipa ćete naći u blizini motora.

Unesite sve podatke na ovoj pločici sa naznakom tipa u slijedeće polje.

Ove i ostale podatke u vezi sa aparatom naći ćete na posebnoj Izjavi o saglasnosti sa EU, koja je sastavni dio ove upute za rad.

Slikovni prikazi



Rasklopiti stranice sa slikama na početku upute za opsluživanje.

U ovoj uputi za rad se opisuju različiti modeli. Grafički prikazi se u detaljima mogu razlikovati od kupljenoga aparata.

Za vašu sigurnost

Ispravno korištenje aparata

Ovaj aparat je namijenjen isključivo – za upotrebu prema opisima i sigurnosnim uputama datim u ovoj uputi za opsluživanje; – za košenje travnih površina u okućnici i hobi bašti.

Svaka druga upotreba smatra se nanamjenskom. Posljedica nenamjenske upotrebe je neuvažavanje garancije i odbijanje odgovornosti od strane proizvođača. Korisnik garantira za sve štete na trećim osobama i njihovom vlasništvu. Svojevoljne izmjene na ovom aparatu isključuju garanciju proizvođača u odnosu na štete koje bi otuda proizašle.

Pridržavanje sigurnosnih uputa i uputa za opsluživanje

Kao korisnik ovog aparata pažljivo pročitajte ovu uputu za rad prije prve upotrebe. Postupajte po njoj i sačuvajte je za kasniju upotrebu. Ne dozvolite nikada djeci ili drugim osobama, koje ne poznaju ovu uputu za opsluživanje, da koriste aparat. U slučaju promjene vlasnika, zajedno sa aparatom prosljedite i ovu uputu za opsluživanje.

Opće sigurnosne upute

U ovom odjeljku ćete naći opće sigurnosne upute. Upozorenja, koja se odnose posebice na pojedine dijelove aparata, funkcije ili djelatnosti, naći ćete na odgovarajućem mjestu u ovoj uputi.

Prije rada sa aparatom

Osobe koje koriste aparat ne smiju biti pod utjecajem opojnih sredstava, kao što su na pr. alkohol, droge ili lijekovi.

Osobe ispod 16 godina ne smiju upravljati aparatom – minimalnu starost korisnika mogu određivati mjesne odredbe.

Ovaj aparat nije namijenjen da ga koriste osobe (uključujući djecu) s ograničenim fizičkim, čulnim ili duhovnim sposobnostima ili s nedostatkom iskustva i/ili znanja, osim ako su pod nadzorom osobe zadužene za njihovu sigurnost ili su od nje dobile uputstva kako treba koristiti aparat. Djeca treba da su pod nadzorom da bi bilo sigurno da se ne igraju s aparatom.

Prije početka rada upoznajte se sa svim uređajima i upravljačkim elementima kao i sa njihovim funkcijama.

Koristite vani samo priključne kablove koji su za to dozvoljeni i odgovarajuće obilježeni, na pr. H07RN – F 3 x 1,5 mm² (maks. 50 m).

Spojini dijelovi priključnih kablova moraju biti zaštićeni od prskanja vodom i napravljeni od gume ili presvučeni gumom.

Provjerite prije svake upotrebe jesu li priključni kablovi oštećeni, izlomljeni ili zamršeni.

Isključite pri tome aparat i izvucite mrežni utikač.

Koristite samo priključne kablove koji su u besprekornom stanju.

Prije upotrebe provjerite,

- da li funkcioniра uređaj za prikupljanje trave i da li se poklopac na otvoru za izbacivanje dobro zatvara. Oštećene, istrošene ili nedostajuće dijelove hitno zamijeniti.
- da li su alati za rezanje, osovinica za pričvršćivanje i cijela rezna jedinica istrošene ili oštećene. Istrošene ili oštećene dijelove dati u specijaliziranu radionicu da se u cijelosti zamijene kako bi se izbjegla neuravnoteženost.
- je li kabel između motora i kombinacije prekidač/utikač oštećen. Oštećeni kabel hitno dati u neku specijaliziranu radionicu da se zamijeni.

Rezervni dijelovi i pribor moraju odgovarati zahtjevima koje je postavio proizvođač.

Koristite stoga samo originalne rezervne dijelove i originalni pribor ili rezervne dijelove koje je proizvođač odobrio.

Dati da se popravke vrše isključivo u specijaliziranoj radionici.

Za vrijeme rada sa aparatom

Prilikom rada sa aparatom ili na njemu morate nositi odgovarajuću radnu odjeću, kao na primjer:

- sigurnosne cipele,
- dugačke hlače,
- usko priljubljenu odjeću,
- zaštitne naočale.

Koristite aparat samo u onom tehničkom stanju koje je proizvođač propisao i kako je isporučen.

Prije svih radova na ovom aparatu

Radi zaštite od ozljeda prije svih radova (napr. radovi na održavanju i podešavanju) na ovom aparatu

- zaustaviti motor,
- pričekati dok se svi pokretni dijelovi potpuno ne umire,
- izvući mrežni utikač,
- ostaviti da se motor ohladi (oko 30 minuta).

Nakon rada sa aparatom

Uvijek prije nego što napustite aparat izvući mrežni utikač.

Sigurnosni uredjaji

Slika 1

Opasnost

Nikada ne koristite aparat sa oštećenim ili nepostavljenim sigurnosnim uredjajima.

Osigurač (1)

Osigurač služi za vašu sigurnost da bi se motor i mehanizam za rezanje u slučaju nužde odmah zaustavili.

Ne smije se pokušavati da se njegova funkcija zaobidje.

Poklopac na otvoru za izbacivanje (2) ili odbojni k(3)

Poklopac na otvoru za izbacivanje/ odbojnik vas štiti od ozljeda od mehanizma za rezanje ili zakovitlanih čvrstih predmeta. Aparat se smije koristiti samo sa poklopcem na otvoru za izbacivanje ili odbojnikom.

Simboli na aparatu

Na aparatu se nalaze razni simboli kao naljepnice. Evo objašnjenja simbola:



Pozor! Prije puštanja u rad pročitati uputu za upotrebu!



Treće osobe udaljiti iz područja opasnosti!

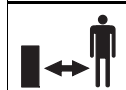

Prije radova na alatima za rezanje izvući mrežni utikač!

Prste i noge držati dalje od alata za rezanje!

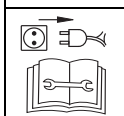

Prije podešavanja ili čišćenja aparata ili prije ispitivanja je li priključni kabel uvijen ili ozlijeđen, aparat valja isključiti i izvući mrežni utikač. Priključni kabel držati podalje od alata.



Priključni vod držati podalje od alata za rezanje!



Ruke i/ili noge nikada ne dovoditi u blizinu rotirajućih dijelova.



Održavajte ove simbole na aparatu uvijek u bespriječnom stanju.

Simboli u uputi

U ovoj uputi se koriste simboli koji ukazuju na opasnosti ili označavaju važne upute. Evo objašnjenja simbola:

Opasnost

Ukazuje vam se na opasnosti koje su u vezi sa opisanom djelatnošću i kod kojih postoji opasnost po ljude.

Pozor!

Ukazuje vam se na opasnosti koje su u vezi sa opisanom djelatnošću i koje mogu dovesti do oštećenja na aparatu.

Uputa

Označava važne informacije i savjete za upotrebu.

Uputa za otklanjanje na otpad

Postojeće ostatke ambalaže, stare aparate itd. otkloniti na otpad u skladu sa mjesnim propisima.



Stari električni aparati su vrijedne materije, oni stoga ne spadaju u kućno smeće!

Stoga bismo vas molili da nas svojim aktivnim doprinosom u štednji resursa i u zaštiti okolice podržite i da ovaj aparat predate na uređenom mjestu za povratno preuzimanje – ukoliko postoji.

Montaža aparata

Na priloženom listu ćemo vam pokazati u obliku slika kako ćete vaš aparat u nekoliko koraka montirati i pripremiti za rad.

Opsluživanje

Opasnost

Strujni udar

- Koristite na vašoj mrežnoj utičnici prekidač za osobnu zaštitu (= prekidač za strujnu zaštitu pri kvaru s isključnom strujom od najviše 30 mA).
- Ako biste pri kosidbi prekinuli kabel, postoji opasnost po život ili od ozljede. Udaljite se polako malim koracima od aparata. Izvucite utikač iz utičnice. Pazite na to da pri kosidbi priključni kabel nikada ne dospije upodručje rezanja.

Nezgoda

- Osobe, osobito djeca ili životinje ne smiju prilikom kosidbe nikada biti u blizini aparata. Opasnost od ozljede od zakovitlanog kamenja ili drugih predmeta.

Pad

- Vodite aparat samo tempom koraka.
- Budite osobito oprezni kada kosite unatrag i vučete aparat k sebi.
- Prilikom kosidbe na strmim padinama aparat se može prevrnuti te se možete ozlijediti. Kosite popreko u odnosu na padinu, nikada uzbrdo i nizbrdo. Ne kosite na padinama s nagibom većim od 20%.

- Budite osobito oprezni pri promjeni smjera vožnje i pazite da uvijek dobro stojite, osobito na padinama.
- Postoji opasnost od ozljede kod kosidbe u graničnim područjima. Kosidba u blizini rubova, živica ili strmih obronaka je opasna. Prilikom kosidbe održavajte sigurnosno odstojanje.
- Prilikom košenja vlažne trave aparat može kliziti uslijed smanjenog prljanja za tlo te možete pasti. Kosite samo kada je trava suha.
- Radite samo pri dnevnoj svjetlosti ili uz dobru umjetnu rasvjetu.

Ozljeda

- Uvijek se valja pridržavati sigurnosnog odstojanja u odnosu na rotirajući alat koje određuju vodeće poluge.
- Radno područje opsluživača za vrijeme rada nalazi iza poluge za vodjenje.
- Ne stavljajte nikada ruke ili noge na ili ispod rotirajućih dijelova.
- Zaustavite motor kada se aparat mora nagnuti i radi prijenosa preko drugih površina osim trave.
- Nikada ne podižite i ne nosite aparat sa upaljenim motorom. Prethodno izvući mrežni utikač iz uričnice.
- Isključite motor i izvucite mrežni utikač kada uklanjate blokade ili odstranjujete začepjenja u kanalu za izbacivanje ili prije nego što ćete kosilicu provjeravati, čistiti, prenositi, podešavati ili provoditi radove na aparatu.
- Prilikom skidanja posude za prikupljanje trave može vas ili nekog drugog ozlijediti uskovitlani pokošeni materijal ili strana tijela. Posudu za prikupljanje trave nikada ne prazniti sa upaljenim motorom. Pri tom isključiti aparat.
- Provjerite zemljište na kojem ćete koristiti aparat i uklonite sve predmete koji mogu biti zahvaćeni i zakovitlani.

- Ne koristite aparat pri lošim vremenskim uvjetima, kao npr. u slučaju opasnosti od kiše ili nevremena.
- Ako alat za rezanje naidje na neko strano tijelo (na pr. kamen) ili ako aparat počne neobično vibrirati: motor odmah isključiti i izvući mrežni utikač.
- Pogledati ima li na kosilici za travu oštećenja i u slučaju oštećenja potražiti specijaliziranu radionicu.
- Prilikom košenja srpom nikada ne stajati ispred otvora za izbacivanje trave.

Saplitanje

- Pri okretanju aparata možete se saplesti preko priključnog kabela i ozlijediti se. Vodite kabel uvijek tako da nikada ne može dospjeti u područje hodanja i rezanja.
- Vodite aparat samo tempom koraka.



Pozor!

Štete na aparatu.

- Kamenje, razbacane grane ili slični predmeti mogu dovesti do štete na aparatu i u načinu funkcioniranja. Prije svake upotrebe uklonite čvrste predmete iz radnog područja.
- Koristite aparat samo u besprijekornom stanju. Prije svakog korištenja izvršite vizuelnu provjeru. Provjerite naročito sigurnosne uređaje, električne upravljačke elemente, kablove koji provode struju i navojne spojeve u odnosu na oštećenja i da li su dobro učvršćeni. Prije korištenja zamijenite oštećene dijelove.



Radno vrijeme

Pridržavajte se nacionalnih/komunalnih propisa u odnosu na vrijeme korištenja (po potrebi se raspitajte kod mjerodavnih organa).



Pozicioni podaci

Kod pozicionih podataka na aparatu (na pr. lijevo, desno) polazimo uvijek gledajući od poluge upravljača u smjeru rada aparata.

1. Kačenje posude za prikupljanje trave

Slika 2

- Podići poklopac na otvoru za izbacivanje i okačiti posudu za prikupljanje trave.

2. Podešavanje visine rezanja

Slika 3

Podesiti po želji visinu rezanja trave. Mogućnost namještanja (ovisno o modelu) od oko 3 cm do maksimalno 9 cm.



Uputa

Kod aparata sa pojedinačnim podešavanjem kotača sve kotače namjestiti na istu visinu.

Model A:

- Odmrtni kotače i namjestiti ih na odgovarajuću visinu.

Model B:

- Izvući spojnicu i učvrstiti u željenom položaju.

Model C:

- Polugu za centralno podešavanje visine gurnuti unaprijed ili unatrag i učvrstiti u željenom položaju.

Model D:

- Aktivirati utvrđivač i istovremeno povlačenjem ili pritiskanjem na dršku/polugu podesiti željenu visinu. Pri otpuštanju utvrđivača izabrano podešavanje se učvršćuje.

Model E:

- Točak povući prema naprijed i učvrstiti u željenom položaju.

3. Priključni kabel

Slika 4

- Priključni kabel pričvrstiti za element za rasterećenje kabela od zatezanja.
- Priključni kabel najprije utaknuti u kombinaciju prekidač/utikač na aparatu i zatim u utičnicu od 230 V.

4. Pokretanje motora



Opasnost

Ruke i noge držati dalje od mehanizma za rezanje.



Pozor!

- Aparat ne nakretati prilikom pokretanja.
- Pri pokušaju da se aparat pokrene u visokoj travi motor se može pregrijati i oštetiti.

Slika 5

- Aparat odložiti na ravnoj površini sa što kraćom ili sa malo trave.
- Stojeći iza aparata – Zaustavno dugme pritisnuti i čvrsto zadržati.
- Osigurač povući i zadržati, otpustiti zaustavno dugme.

Motor i alat za rezanje rade.

Možete početi sa radom.

5. Uključivanje/isključivanje pogona kotača

(samo kod aparata s pogonom kotača)

Slika 9

Uključivanje pogona kotača  :

- Polugu povući i zadržati.

Isključivanje pogona kotača  :

- Polugu otpustiti.

6. Zaustavljanje motora

- Otpustiti osigurač.

Motor i alat za rezanje se nakon kratkog vremena zaustavljaju.

7. Skinuti posudu za prikupljanje trave i isprazniti je.

Slika 2

Ako pokošeni materijal ostaje da leži na tlu ili pokazivač razine punjenja (opcija, slika 10) pokazuje da je košara puna:

- Otpustiti osigurač i sačekati dok se motor ne zaustavi.
- Podići poklopac na otvoru za izbacivanje i otkaçiti posudu za prikupljanje trave.
- Isprazniti sadržaj.

8. Rad bez posude za prikupljanje trave

Kada skinete posudu za prikupljanje trave, poklopac na otvoru za izbacivanje se spušta. Prilikom rada bez posude za prikupljanje trave pokošeni materijal se izbacuje izravno dole.

9. Preuredjenje za sjeckanje trave radi prekrivanja

(samo za aparate s priborom za sjeckanje i prekrivanje/opcija).

Aparati sa izbacivanjem pozadi:

Slika 7A

- Podići poklopac na otvoru za izbacivanje.
- Skinuti posudu za prikupljanje trave.
- Umetnuti klin za sjeckanje (ovisno od modela).

- Spustiti poklopac na otvoru za izbacivanje.

Uputa

Kod modela sa integriranom funkcijom sjeckanja trave nije potreban poseban klin za sjeckanje – ovu funkciju preuzima specijalno oblikovan poklopac sa zadnje strane (Slika 7B).

Aparati sa bočnim izbacivanjem:

- Ukloniti bočni uredjaj za izbacivanje – odbojnik/zatvarač uredjaja za sjeckanje se automatski zatvara (Slika 8A).

10. Preuredjivanje aparata na bočno izbacivanje

(ovisno od izvedbe)

- Ako postoji: skinuti posudu za prikupljanje trave i spustiti poklopac uredjaja za izbacivanje pozadi.
- Podići odbojnik/zatvarač uredjaja za sjeckanje trave i montirati uredjaj za bočno izbacivanje (Slika 8B).

11. Po završetku rada

- Isprazniti posudu za prikupljanje trave.
- Izvući mrežni utikač na utičnici i na aparatu.
- Ostaviti da se motor ohladi (oko 30 minuta) prije nego što aparat čistite, održavate, odlažete ili stavljate van upotrebe.

Savjeti za njegu travnjaka

Kosidba

Travnjak se sastoji od različitih vrsta trave. Kada često kosite, bolje rastu trave koje imaju jači korenov sistem i obrazuju čvrst busen.

Ako retko kosite, bolje se razvijaju visoke trave i druge divlje biljke (napr. djetelina, krasuljak).

Normalna visina travnjaka iznosi oko 4–5 cm. Treba kositi samo $\frac{1}{3}$ od ukupne visine, dakle sa 7–8 cm rezati na normalnu visinu.

Travnjak po mogućstvu ne treba rezati kraće od 4 cm, inače će se u slučaju suše nanijeti šteta busenu trave.

Visoko izraslu travu (na pr. nakon dopusta) u etapama kositi na normalnu visinu.

Prilikom kosidbe putanje rezanja trebaju se uvijek malo preklapati

Sjeckanje trave radi prekrivanja (sa priborom)

Trava se prilikom košenja reže na male komade (oko 1 cm) i ostaje da leži. Travnjak zadržava mnogo hranljivih materija. Za optimalan rezultat travnjak se uvijek kratko reže, vidi također i odjeljak „Kosidba“.

Kod sjeckanja trave radi prekrivanja pridržavati se slijedećih uputa:

- Ne kositi mokru travu.
- Ne kositi više od 2 cm od ukupne dužine trave.
- Polako voziti.
- Mehanizam za rezanje redovito čistiti.

Prenošenje

Opasnost

Prije transporta na ili u vozilu: Isključiti motor i ukloniti priključni kabel.

Ostaviti da se motor ohladi (oko 30 minuta).

Prilikom prenošenja na ili u nekom vozilu dobro osigurajte aparat od nenamjernog klizanja.

Prije podizanja ili nošenja aparata izvući mrežni utikač.

Da bi se aparat kretao preko površina kao što su napr. putovi kojima se hoda ili ulazi u dvorište prethodno zaustaviti motor.

Pozor!

Kabel ne uklještiti ili prignječiti između motora i kombinacije prekidač/utikač.

Slika 6

- Radi lakšeg smještaja polugu upravljača možete sklopiti.

Održavanje/čišćenje

Opasnost

Radi zaštite od ozljeda prije svih radova na aparatu

- zaustaviti motor,
- pričekati dok se svi pokretni dijelovi potpuno ne umire,
- izvući mrežni utikač,
- ostaviti da se motor ohladi (oko 30 minuta).

Održavanje

Opasnost

Radi zaštite od ozljeda mehanizmom za rezanje dati da se svi radovi, kao što je zamjena i naknadno oštrenje noža za rezanje, provode u specijaliziranoj radionici (potrebni specijalni alati).

Prije svakog rada

- Provjerite priključni kabel.
- Vijčane spojeve provjeriti jesu li dobro učvršćeni.
- Provjeriti sigurnosne uređaje.
- Provjeriti aparata – vidi odjeljak „Prije rada sa aparatom“.

Provjeriti tačku sprezanja zubaca spojnice:

(samo kod aparata s pogonom kotača)

- Sa upaljenim motorom i isključenim pogonom kotača aparat se ne smije kretati unaprijed.
- Sa upaljenim motorom i uključenim pogonom kotača aparat treba da se kreće unaprijed.
- Po potrebi tačku sprezanja podesiti sjeckalom/navrtkom za podešavanje na poluzi za pogon kotača ili Boudenovim užetom za pokretanje.

Jedanput u sezoni

- Podmazati zglobne tačke i obrtne opruge na poklopcu na otvoru za izbacivanje.
- Na kraju sezone dajte aparat u neku specijaliziranu radionicu radi kontrole i održavanja.

Čišćenje

Pozor!

- Aparat ne prskati vodom, jer se inače električni dijelovi mogu oštetiti.
- Čistite aparat nakon svakog rada. Neočišćen aparat dovodi do materijalnih i funkcionalnih oštećenja.

Čišćenje posude za prikupljanje trave

Najjednostavnije je čišćenje izravno nakon kosidbe.

- Skinuti posudu za prikupljanje trave i isprazniti je.
- Posuda za prikupljanje trave se može očistiti snažnim mlazom vode (baštensko crijevo).
- Ostaviti posudu za prikupljanje trave da se prije slijedeće upotrebe temeljito osuši.

Čišćenje kosilice za travu

Opasnost

Prilikom radova na mehanizmu za rezanje možete se ozlijediti. Radi vaše zaštite nosite radne rukavice.

Čistite aparat po mogućstvu uvijek izravno nakon kosidbe.

- Aparat nagnuti na stranu.
- Prostor uređaja za rezanje i poklopac na uređaju za rezanje očistiti četkom, ručnom metlicom ili krpom.
- Aparat postaviti na kotače i ukloniti sve vidljive ostatke trave i nečistoće.

Stavljanje van upotrebe

Pozor

Materijalne štete na aparatu

Odložite aparat (sa ohladjenim motorom) samo u čistim i suhim prostorijama. Zaštitite aparat pri dužem skladištenju, napr. zimi, u svakom slučaju od rdje.

Nakon sezone ili ako se aparat neće koristiti duže od mjesec dana,

- očistiti aparat i posudu za prikupljanje trave.
- Radi zaštite od rdje sve metalne dijelove obrisati nauljenom krpom (ulje koje ne sadrži smole) ili poprskati uljem u spreju.

Garancija

U svakoj zemlji važe garantne odredbe koje je izdala naša kompanija ili uvoznik. Smetnje na vašem aparatu u okviru garantne obaveze otklanjamo besplatno, ukoliko je njihov uzrok greška u materijalu ili proizvodna greška. U slučaju koji podliježe garanciji obratite se vašem trgovcu ili najbližem zastupstvu.

Prepoznavanje i otklanjanje smetnji

Smetnje u radu vaše kosilice za travu često imaju jednostavne uzroke, koje treba prepoznati i koje djelomično možete sami otkloniti. U slučaju nedoumice rado će vam pomoći vaš specijalizirani trgovac.

Problem	Mogući uzrok (uzroci)	Pomoć
Motor se ne pokreće.	Priključni kabel nije priključen ili je neispravan.	Kabel provjeriti, utaknuti, po potrebi zamijeniti ili dati stručnjaku da ga popravi.
	Kućni osigurač preopterećen.	Uključiti osigurač, eventualno koristiti kućni priključak sa jačom zaštitom ili dati stručnjaku da ga instalira.
	Kombinacija prekidač/utikač neispravna.	Dati u specijaliziranu radionicu da se popravi.
Motor bruji, ali ne radi.	Kosilica stoji u visokoj travi.	Postaviti kosilicu na površinu s niskom travom.
	Blokiran nož.	Izvući mrežni utikač, odstraniti blokadu.
Motor se iznenada gasi.	Utikač je popustio.	Provjeriti kabel, utvrditi da je okačen za element za rasterećenje kabela od zatezanja, utikač ponovno utaknuti.
	Zaštita od preopterećenja se isključila (ovisno od modela).	Izvući mrežni utikač, odstraniti začepljenje u otvoru za izbacivanje, pričekati oko 30 min, ponovno uključiti.
Neobični šumovi (zveckanje, lupkanje, kloparanje).	Vijci, navrtke ili drugi dijelovi za pričvršćivanje su labavi.	Pričvrstiti dijelove, ako šumovi ostanu: potražiti specijaliziranu radionicu.
Jake vibracije.	Oštećena osovina noža ili neispravan nož za rezanje.	Aparat odmah isključiti. Neispravne dijelove dati u specijaliziranu radionicu da se zamijene.
Pogon kotača ne funkcionira.	Klinasti remen odn. prijenosnici neispravni.	Dati u specijaliziranu radionicu da se oštećeni dijelovi zamijene.
Nečist rez ili broj obrtaja opada.	Trava previsoka.	Namjestiti veću visinu rezanja, po potrebi dva puta kositi.
Trava ostaje ležati ili se uređaj za sakupljanje trave ne puni.	Trava prevlažna.	Pustiti da se travnjak prosuši.
	Uređaj za izbacivanje začepljen.	Izvući mrežni utikač, odstraniti začepljenje.
	Nož tup.	Dati u specijaliziranu radionicu da se nož zamijeni ili naknadno naoštiri.
	Posuda za prikupljanje trave puna.	Zaustaviti kosilicu, isprazniti uređaj za sakupljanje trave.
	Posuda za prikupljanje trave zaprljana.	Zaustaviti kosilicu, očistiti proreze za zrak u uređaju za sakupljanje trave.

Содржина

За Ваша безбедност	138
Монтирање на уредот	140
Ракување	140
Совети за нега на тревата	142
Транспорт	142
Одржување/Чистење	143
Ставање во мирување	143
Гаранција	143
Откривање и отстранување на пречките	144

Податоци на типската ознака

Овие податоци се многу важни за подоцнежна идентификација при нарачка на резервни делови за уредот и за сервисната служба. Типската ознака ќе ја најдете во близина на моторот. Внесете ги сите податоци од оваа типска ознака во следното поле.

Овие и другите податоци за уредот ќе ги најдете во посебната СЕ изјава во усогласеност што е составен дел од ова упатство за употреба.

Прикази со слика



Отворете ги страниците со слики на почетокот на упатството за ракување. Во ова упатство за ракување се опишани различни модели. Графичките прикази може во детаљи да се разликуваат од набавениот уред.

За Ваша безбедност

Користете го уредот правилно

Овој уред е наменет исклучиво за

- користење соодветно на описите и безбедносните совети наведени во ова упатство за работа;
- за косење на тревнати површини на куќната или хоби градината.

Секое друго користење не е соодветно на намената. Користењето кое што не е соодветно на намената повлекува како последица губење на гаранцијата и одбивање на секаква одговорност од страна на производителот. Корисникот одговара за сите оштетувања на трети и на нивната сопственост.

Самоволните промени на уредот ја исклучуваат одговорноста на производителот за штетите што ќе произлезат од тоа.

Внимавајте на безбедносните совети и советите за ракување

Како корисник на овој уред внимателно прочитајте го ова упатство за работа пред првото користење. Постапувајте според него и зачувајте го истото за подоцнежна користење. Никогаш не им дозволувајте на децата или на другите лица што не го познаваат ова упатство за работа да го користат уредот. При промена на сопственикот предајте го упатството за ракување заедно со уредот.

Општи безбедносни совети

Во ова поглавје ќе ги најдете општите безбедносни совети. Предупредувањата што посебно се однесуваат на одредени делови од уредот, функции или дејства ќе ги најдете на соодветното место во ова упатство.

Пред работата со уредот

Лицата што го користат уредот не смее да бидат под влијание на алкохол, дрога или лекови. Лицата под 16 години не смее да ракуваат со уредот – месните одредби можат да ја одредуваат минималната возраст на корисникот. Овој уред не е наменет за ракување од лица (вклучувајќи деца) со ограничени физички, сензорни или духовни способности или со недостаток на искуство и/или недостаток на знаење, освен во случај кога ги надгледува лице што е задолжено за нивната безбедност или од него добиваат упатства за користење на уредот.

Децата треба да се надгледуваат заради сигурност дека нема да играат со уредот. Пред започнувањето со работата запознајте ги сите механизми и делови за ракување, како и нивните функции.

На овторено користете само за тоа одобрен и соодветно означен приклучен кабел, на пр. H07RN – F 3 x 1,5 mm² (max. 50 m).

Спојните места на приклучните кабли мора да се заштитени од прскање од вода и да бидат од гума или обложени со гума. Пред секое користење проверете дали приклучните кабли се оштетени, скрутени или заплеткани.

Притоа исклучете го уредот и извлечете го мрежниот приклучок. Користете само приклучни кабли што се во беспрекорна состојба.

Пред користењето проверете, – дали збирачот на трева функционира и дали поклопецот за исфрлување затвора правилно. Оштетените, истрошени или деловите што недостасуваат заменете ги итно.

- дали резните алати, клиновите за прицврстување и целата резна единица се истрошени или оштетени. Заменувајте ги истрошените или оштетени делови во стручен сервис само во чифт за да се избегне тресење.
- дали е оштетен кабелот меѓу моторот и комбинацијата прекинувач/приклучок. Оштетениот кабел итно заменете го во стручен сервис.

Резервните делови и приборот мораат да одговараат на барањата кои што се утврдени од производителот.

Затоа, користете само оригинални резервни делови и оригинален прибор или резервни делови и делови од прибор кои што се дозволени од производителот.

Поправките вршете ги исклучиво во стручен сервис.

При работата со уредот

При работа со или на уредот мора да носите соодветна работна облека, како на пример:

- безбедносни ракавици,
- долги панталони,
- тесно припиена облека,
- заштитни очила.

Користете го уредот само во техничката состојба што е пропишана и испорачана од производителот.

Пред секое работење на овој уред

За заштита од повреди пред секое работење (на пр. одржување или дотерување) врз овој уред

- изгаснете го моторот,
- почекајте сите подвижни делови целосно да дојдат во мирување,
- откачете го мрежниот приклучок,
- оставете го моторот да се излади (околу 30 минути).

По работата со уредот

Пред заминувањето од уредот секогаш извлекувајте го кабелот за струја.

Безбедносни механизми

Слика 1

Опасност

Никогаш не го користете уредот со оштетени или без поставени безбедносни механизми.

Безбедносен лак (1)

Безбедносниот лак служи за Ваша безбедност за веднаш да го запрете моторот и резниот механизам при итен случај.

Не смее да се врши обид за заобиколување на неговата функција.

Поклопец за исфрлување (2) или заштита од удар (3)

Поклопецот за исфрлување/заштитата од удар Ве штити од повреди од резниот механизам или од излетаните цврсти предмети. Уредот смее да се користи само со поклопец за исфрлување или со заштита од удар.

Знаци на уредот

На уредот се наоѓаат различни знаци како налепници.

Во следниот дел се појаснети знаците:

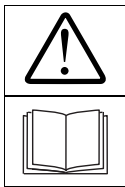

Внимание!
Прочитајте го упатството за работа пред пуштањето во работа!



Трети лица да стојат подалеку од опасното подрачје!

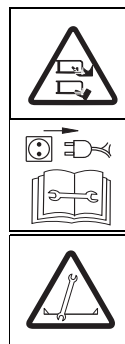

Пред работењето врз резните алати извлекете го мрежниот приклучок! Држете ги прстите и стопалата подалеку од резните алати! Пред мesteњето или чистењето на уредот или пред проверката дали приклучниот кабел е заплеткан или оштетен, исклучете го уредот и извлекете го мрежниот приклучок. Држете го приклучниот кабел подалеку од алатите.



Држете го приклучниот кабел подалеку од резни алати!



Никогаш не ги ставајте дланките или стопалата во близина на вртливите делови.

Одржувајте ги овие знаци на уредот секогаш во читлива состојба.

Знаци во упатството

Во ова упатство се користат знаци што укажуваат на опасност или означуваат важни совети. Во следниот дел се појаснети знаците:

Опасност

Ви се укажува на опасностите што се поврзани со опишаното дејство и при кои што постои загрозување на лицата.

⚠ Внимание

Ви се укажува на опасностите што се поврзани со опишаното дејство и кои што можат да повлечат оштетување на уредот.

i Совет

Означува важни информации и совети за примена.

Забелешка за исфрлување во отпад

Остатоците од пакувањето, старите уреди итн. исфрлете ги во отпад соодветно на локалните прописи.



Старите електрични уреди се вреден материјал и не треба да се исфрлуваат во домашниот отпад!

Затоа сакаме да Ве замолиме да ни помогнете со Вашиот активен придонес во зачувувањето на ресурсите и заштитата на животната средина и да го дадете овој уред во организираниите собирни места, доколку постојат.

Монтирање на уредот

На приложениот лист Ви покажуваме во форма на слики како да го монтирате Вашиот уред во неколку чекори и да го оспособите за работа.

Ракување**⚠ Опасност****Струен удар**

- На Вашата мрежна приклучна кутија користете заштитен прекинувач за лица (= заштитен прекинувач за погрешна струја со најмногу 30 mA струја за активирање).
- Ако при косењето го пресечете кабелот постои опасност по животот или од повреда. Оддалечувајте се бавно во ситни чекори од уредот.

Извлечете го приклучокот од приклучната кутија. Внимавајте приклучниот кабел никогаш да не навлезе во резното подрачје при косењето.

Незгода

- Лица, посебно деца, или животни при косење никогаш не смее да се во близина на уредот.
- Опасност од повреда од излетаниите камења или други предмети.

Превртување

- Водете го уредот само со брзина на чекор.
- Бидете посебно внимателни кога косите наназад и го повлекувате уредот кон себе.
- При косење на стрмни надолнини уредот може да се преврти и Вие може да се повредите. Косете попречно по надолнината, никогаш нагоре и надолу. Не косете на надолнини со агол поголем од 20%.
- Внимавајте особено при менување на насоката на движење и секогаш внимавајте да стоите сигурно, особено на надолнини.
- Постои опасност од повреда при косење во гранични подрачја. Косењето во близина на рабови, живи огради или стрмни надолнини е опасно. При косењето одржувајте го безбедносното растојание.
- При косење на влажна трева уредот може да излизга поради намалениот контакт со подлогата и Вие може да паднете. Косете само кога тревата е сува.
- Работете само при дневно светло или при добро вештачко осветлување.

Повреда

- Секогаш треба да се одржува безбедносното растојание од ротирачкиот алат одредено со водилките.
- Работното подрачје на операторот за време на работата е зад водечкиот лост.
- Никогаш не ги поставувајте дланките или стопалата на или под вртливите делови.
- Стопирајте го моторот кога мора да се наведне уредот и за транспорт по површини што се без трева.
- Никогаш не го подигнувајте или носите уредот додека моторот работи. Претходно извлечете го мрежниот приклучок од приклучната кутија.
- Изгаснете го моторот и извлечете го мрежниот приклучок кога ги откачувате пречките или го отстранувате зачепувањето во каналот за исфрлување или пред да ја проверите, чистите, транспортирате, дотерувате косилката за трева или работите врз уредот.
- При отстранувањето на збирачот на трева можете да се повредите Вие или другите од излетаниот материјал од косењето или од надворешните тела. Никогаш не го празнете збирачот на трева додека моторот работи. Притоа изгаснете го уредот.
- Проверете го теренот на кој што ќе се користи уредот и отстранете ги сите предмети што може да се зафатат и да излетаат.
- Не го користете уредот при лоши временски услови, како на пр. можност за дожд или невреме.

- Ако резниот алат удри во надворешно тело (на пр. камен) или ако уредот почне да тресе необично: веднаш изгаснете го моторот и извлечете го мрежниот приклучок. Проверете дали косилката за трева е оштетена и при штета побарајте стручен сервис.
- При косењето никогаш не се поставувајте пред отворите за исфрлување трева.

Сопнување

- При завртување на уредот можете да се сопнете од приклучниот кабел и да се повредите. Секогаш водете го кабелот на тој начин никогаш да не може да навлезе во подрачјето за одење и сечење.
- Водете го уредот само со брзина на чекор.

Внимание

Оштетување на уредот

- Камењата, паднатите гранки или сличните предмети може да предизвикаат оштетување на уредот и на функцијата. Отстранете ги цврстите предмети од работното подрачје пред секое користење.
- Користете го уредот само во беспрекорна состојба. Пред секое користење направете визуелна проверка. Контролирајте ги особено безбедносните уреди, електричните елементи за ракување, кабелот за струја и навојните врски дали се оштетени и дали се цврсто стегнати. Заменете ги оштетените делови пред користењето.

Работни времиња

Внимавајте на националните/општинските прописи во врска со времињата на користење (по потреба прашајте кај Вашата надлежна служба).

Податоци за положба

При податоците за положба на уредот секогаш поаѓаме гледано од водилката во работната насока на уредот.

1. Закачување на збирачот на трева

Слика 2

- Подигнете го поклопецот за исфрлување и закачете го збирачот на трева.

2. Наместете ја висината на сечење

Слика 3

Дотерајте ја висината на сечење на тревата по желба. Можност за дотерување (во зависност од моделот) од околу 3 cm до најмногу 9 cm.

Совет

Кај уреди со местење со едно тркало наместете ги сите тркала на иста висина.

Модел А:

- Одвртете ги тркалата и наместете ги на соодветната висина.

Модел В:

- Повлечете го јазичето и влежиштете го во саканата положба.

Модел С:

- Повлечете ја рачката на централното местење на висината напред или наназад и влежиштете го во саканата положба.

Модел D:

- Повлечете ја бравата и во исто време со повлекување или притискање на дршката/рачката наместете ја саканата висина. При отпуштањето на блокадата се влежиштува избраното местење.

Модел Е:

- Повлечете го тркалото напред и пуштете го да се влежишти во саканата положба.

3. Приклучен кабел

Слика 4

- Прицврстете го приклучниот кабел на спојката за растоварување на кабелот.
- Приклучете го приклучниот кабел прво на комбинираниот прекинувач/приклучок, а потоа на приклучна кутија со 230 V.

4. Стартување на моторот

Опасност

Држете ги дланките и стопалата подалеку од резниот механизам.

Внимание

- Не го превртувајте уредот при стартувањето.
- При обид за стартување на уредот во висока трева моторот може да се прегрее и да се оштети.

Слика 5

- Паркирајте го уредот на рамна површина со што е можно пократка трева или со малку трева.
- Стоејќи зад уредот - притиснете го копчето за закочување и држете го.
- Повлечете го безбедносниот лак и задржете го, отпуштете го копчето за блокирање.

Моторот и резниот алат работат. Можете да почнете со работа.

5. Вклучување/исклучување на погонот на тркалата

(само кај уреди со погон на тркалата)

Слика 9

Вклучување на погонот на тркалата  :

- Повлечете ја рачката и задржете ја.

Исклучување на погонот на тркалата  :

- Отпуштете ја рачката.

6. Стопирање на моторот

- Отпуштете го безбедносниот лак.
Моторот и резниот алат стомираат по кратко време.

7. Отстранете го збирачот на трева и испразнете го

Слика 2

Кога искосеното останува да лежи на подлогата или кога покажувачот за наполнетост (по избор, слика 10) покажува дека корпата е полна:

- Отпуштете го безбедносниот лак и почекајте моторот за запре.
- Подигнете го поклопецот за исфрлување и откачете го збирачот на трева.
- Испразнете ја содржината.

8. Работење без збирач на трева

Кога ќе го отстраните збирачот на трева поклопецот за исфрлување се преклопува надолу. При работење без збирач на трева исечениот материјал се исфрла директно надолу.

9. Опременување за губрење

(само за уреди со прибор за губрење/по избор).

Уреди со исфрлување одзади:

Слика 7А

- Подигнете го поклопецот за исфрлување.
- Отстранете го збирачот на трева.
- Наместете го клинот за губрење (зависно од моделот).
- Испуштете го поклопецот за исфрлување.

i Совет

На моделите со интегрирана функција за милкирање не им е потребен посебен клин за милкирање – оваа функција ја врши задниот капак со посебна форма (Слика 7В).

Уреди со странично исфрлување:

- Отстранете го страничниот исфрлувач – заштитата од удар/бравата за милкирање се затвора автоматски (Слика 8А).

10. Модифицирање на уреди за странично исфрлување

(зависно од изведбата)

- Доколку постои:
Отстранете го собирачот за трева и испуштете го задниот капак за исфрлување.
- Подигнете ја заштитата од удар/бравата за милкирање и монтирајте го страничниот исфрлувач (Слика 8В).

11. По крајот на работата

- Испразнете го збирачот на трева.
- Извлечете го мрежниот приклучок од приклучната кутија и од уредот.
- Оставете го моторот да се излади (околу 30 минути), пред да го чистите, одржувате, складирате или да го оставате уредот во мирување.

Совети за нега на тревата

Косење

Тревата се состои од различни видови трева. Кога често косите засилено расте трева што има силен корен и создава силна жила. Ако косите ретко засилено се создава трева со висок раст и други диви тревы (на пр. детелина, петровка).
Нормалната висина на тревата изнесува околу 4–5 cm. Треба да се коси само $\frac{1}{3}$ од вкупната висина; значи при 7–8 cm да се сече на нормална висина.
По можност тревата да не се сече пократко од 4 cm, инаку при сувост се оштетува жилата на тревата. Високо израснатата трева (на пр. по годишен одмор) етапно да се коси на нормална висина.

При косењето секогаш оставајте пругите да се преклопуваат по малку.

Ѓубрење (со прибор)

При косењето тревата се сече на мали парчиња (околу 1 cm) и останува да лежи.

Тревата добива многу хранливи состојки. За оптимален резултат тревата мора да се одржува кратка, погледнете и во поглавје «Косење».

Внимавајте на следните совети при ѓубрењето:

- Не косете влажна трева.
- Не косете повеќе од 2 cm од вкупната должина на тревата.
- Одете полека.
- Редовно чистете го резниот механизам.

Транспорт

⚠ Опасност

Пред транспортот во или на возило: Исклучете го моторот и отстранете го приклучниот кабел. Оставете го моторот да се излади (околу 30 минути). Обезбедете го уредот при транспорт на или во возилото доволно од несакано лизгање. Пред подигнување или носење на уредот извлечете го мрежниот приклучок. За да го движите уредот преку површини, како на пр. патеки или влез во двор, претходно стопирајте го моторот.

⚠ Внимание

Не го заглавувајте или виткајте кабелот меѓу моторот и комбинацијата прекинувач/приклучок.

Слика 6

- За полесно сместување можете да го соберете управувачот.

Одржување/Чистење

Опасност

- За заштита од повреди при секое работење врз уредот
- изгаснете го моторот,
 - почекајте сите подвижни делови целосно да дојдат во мирување,
 - откачете го мрежниот приклучок,
 - оставете го моторот да се излади (околу 30 минути).

Одржување

Опасност

За заштита од повреди од резниот механизам сите работи како замена или дополнително оштрење на резниот нож вршете ги во стручен сервис (потребни се специјални алати).

Пред секоја работа

- Проверете го приклучниот кабел.
- Проверете дали се стегнати навојните врски.
- Проверете ги безбедносните уреди.
- Проверете го уредот – погледнете во поглавје «Пред работата со уредот».

Проверете ја точката на зафаќање на спојката:

- (само кај уреди со погон на тркалата)
- Додека моторот работи и исклучен е погонот на тркалата уредот не смее да се движи нанапред.
 - Додека моторот работи и вклучен е погонот на тркалата уредот треба да се вози нанапред.
 - По потреба дотерајте ја точката на зафаќање со назабеното тркало/навртката за дотерување на рачката за погонот на тркалата или на сајлата.

Еднаш во сезоната

- Подмачкајте ги зглобовите и вртливата пружина на поклопецот за исфрлување.
- На крајот на сезоната проверете го и одржувајте го уредот во стручен сервис.

Чистење

Внимание

- Не го прскајте уредот со вода бидејќи може да се оштетат електричните делови.
- Чистете го уредот по секоја примена. Неисчистениот уред води кон оштетување на материјалот и на функционирањето.

Чистење на збирачот на трева

Чистењето е наједноставно веднаш по косењето.

- Отстранете го збирачот на трева и испразнете го.
- Збирачот на трева може да се исчисти со силен воден млаз (градинарско црево).
- Збирачот на трева темелно исушете го пред следното користење.

Чистење на косилката за трева

Опасност

При работа врз резниот механизам можете да се повредите. За Ваша заштита носете работни ракавици.

По можност чистете го уредот веднаш по косењето.

- Наведнете го уредот настрана.
- Исчистете ги просторот за сечење и поклопецот за исфрлување со четка, рачна метла или крпа.
- Поставете го уредот на тркала и отстранете ги сите видливи остатоци од трева и нечистотија.

Ставање во мирување

Внимание

Оштетување на материјалот на уредот.

Чувајте го уредот (со изладен мотор) само во чисти и суви простории. При подолго сместување, на пр. во зима, во секој случај заштитете го уредот од корозија.

По сезоната или кога уредот нема да се користи подолго од еден месец,

- Исчистете го уредот и збирачот на трева.
- Сите метални делови заради заштита од корозија избришете ги со мрсна крпа (масло без восок) или испрскајте ги со масло.

Гаранција

Во секоја земја важат од нашето претпријатие или од увозникот зададените гаранциски услови. Пречките на Вашиот уред во рамките на гаранцискиот рок ги отстрануваме бесплатно, доколку причината за нив може да биде грешка во материјалот или во производството. Во случај на гаранција молиме обратете се на Вашиот продавач или на најблиската филијала.

Откривање и отстранување на пречките

Пречките при работата на Вашиот уред често пати имаат едноставни причини што треба да ги познавате и делумно самите да можете да ги отстраните. При двоумење со задоволство ќе Ви помогне Вашиот стручен продавач.

Проблем	Можна причина	Помош
Моторот не стартува.	Приклучниот кабел не е приклучен или е неисправен.	Проверете го кабелот, закачете го, по потреба заменете го или однесете го на поправка кај стручно лице.
	Домашниот осигурач е преоптоварен.	Вклучете го осигурачот, во одреден случај користете куќен приклучок со посилен осигурач или стручно лице нека инсталира таков приклучок.
	Комбинацијата прекинувач/ приклучок е расипана.	Однесете ја на поправка во стручен сервис.
Моторот брчи, но не врти.	Косилката стои во висока трева.	Поставете ја косилката на површина со ниска трева.
	Ножот е блокиран.	Откачете го мрежниот приклучок, отстранете ја пречката.
Моторот одеднаш гасне.	Приклучокот се откачил.	Погледнете го кабелот и проверете дали е закачен во држачот против истегнување, повторно приклучете го приклучокот.
	Заштитата од преоптоварување исклучила (според моделот).	Извлечете го мрежниот приклучок, отстранете ја пречката во исфрлувањето, почекајте околу 30 минути, повторно вклучете.
Необични звуци (свекцање, крчење, тропање).	Завртките, навртките или другите делови за прицврстување се лабави.	Прицврстете ги деловите, ако звуците продолжат: побарајте стручен сервис.
Силни вибрации.	Оштетено вратило со ножеви или расипан нож за режење.	Веднаш исклучете го уредот. Заменете ги расипаните делови во специјализиран сервис.
Погонот на тркалата не функционира.	Клинестиот ремен, одн. преносникот е расипан.	Заменете ги оштетените делови во стручен сервис.

Проблем	Можна причина	Помош
Нечист рез или бројот на вртежи паѓа.	Тревата е превисока.	Наместете поголема висина на сечење, по потреба косете двапати.
Тревата останува да лежи или собирачот за трева не се полни.	Тревата е премногу влажна.	Оставете тревата да се исуши.
	Исфрлувањето е зачепено.	Извлечете го мрежниот приклучок, отстранете ја пречката.
	Ножот е тап.	Заменете го ножот во стручен сервис или дополнително наоштрете го.
	Збирачот на трева е полн.	Паркирајте ја косилката, испразнете го збирачот на трева.
	Збирачот на трева е извалкан.	Изгаснете ја косилката, исчистете ги отворите за воздух во збирачот на трева.

İçindekiler

Kendi güvenliğiniz için	146
Cihazın monte edilmesi . . .	148
Kullanma	148
Çim bakımı için yararlı bilgiler	150
Transport	150
Bakım/Temizlik	150
Cihazın uzun süre devreden çıkarılması	151
Garanti	151
Arızaların tanınması ve giderilmesi	152

Tip etiketi hakkında bilgiler

Bu bilgiler, ileride gerekli olabilecek bir cihaz tanıma işlemi için, cihazın yedek parçalarının siparişi için ve yetkili servis için çok önemlidir. Tip etiketi, motorun yakınındadır. Bu tip etiketi üzerindeki tüm bilgileri aşağıdaki alana kaydediniz.

Cihaz ile ilgili bu ve diğer bilgileri, bu kullanma kılavuzunun bir parçası olan ve ayrıca verilen CE uygunluk beyan belgesi üzerinde de bulabilirsiniz.

Resimler ve şekiller



Kullanma kılavuzunun başlangıcındaki resimli sayfaları açınız.

Bu işletme kılavuzunda farklı modeller tarif etmektedir.

Grafiksel gösterimlerin detayları, satın alınmış olan cihazdan farklı olabilir.

Kendi güvenliğiniz için

Cihazın doğru kullanılması

Bu cihaz sadece aşağıdaki kullanım için tasarlanmış olup, – işbu kullanma kılavuzunda bildirilen açıklamalara ve güvenlik bilgilerine uyulması şarttır, – evinizin bahçesinin ve eviniz haricindeki bahçenizin çim alanlarının biçilmesi için kullanılmalıdır.

Diğer tüm kullanımlar amaca aykırı kullanım kabul edilir. Amaca aykırı kullanım halinde garanti hakkı kaybolur ve üretici bu durumda hiç bir sorumluluk kabul etmez. Kullanıcı, üçüncü şahıslara ve onların mallarına verilen tüm zarar ve hasarlardan sorumludur.

Cihazda kendi başınıza ve üreticinin izni olmadan yapacağınız değişikliklerden kaynaklanan hasarlardan, üretici sorumlu değildir.

Güvenlik ve kullanma bilgi ve uyarılarına dikkat ediniz

Bu cihazı kullanan kişi olarak, cihazı ilk kez kullanmaya başlamadan önce, kullanma kılavuzunu itinayla okuyunuz. Bu bilgi ve uyarılara uyunuz ve kullanma kılavuzunu ileride de kullanmak için saklayınız. Bu kullanma kılavuzunu tanımayan çocuklara veya başka kişilere, cihazı kullanmaları için izin vermeyiniz.

Cihazı başka birine verdiğiniz veya sattığınız zaman, kullanma kılavuzunu da veriniz.

Genel güvenlik bilgileri

Bu bölümde, genel güvenlik bilgileri bulunmaktadır. Özellikle münferit cihaz parçaları, fonksiyonlar veya işlemler ile ilgili uyarı bilgileri için, kılavuzun ilgili bölümlerine bakınız.

Cihaz ile çalışmaya başlamadan önce

Cihazı kullanan kişiler, örn. alkol, uyuşturucu veya ilaç etkisi altında olmamalıdır.

16 yaşından küçük kişilerin cihazı kullanması yasaktır – Yerel yönetmelikler, asgari kullanma yaşını belirleyebilir.

Bu cihaz, fiziksel, sensörük, zihinsel veya ruhsal yetenekleri sınırlı olan veya cihaz hakkında yeterince tecrübesi ve/veya bilgisi olmayan kişiler (çocuklar da dahil) tarafından kullanılmamalıdır; ancak bu kişiler kendi güvenliklerinden sorumlu bir kişi tarafından denetlenirse veya kendilerine cihazın nasıl kullanılacağı hakkında yeterli bilgi ve eğitim verilirse, cihazı kullanmalarına izin verilebilir.

Çocuklar, cihaz ile oynamamalarını sağlamak için denetlenmelidir.

Çalışmaya başlamadan önce, tüm donanımları, kumanda elemanlarını ve bu elemanların ilgili fonksiyonlarını öğreniniz.

Açık havada sadece özellikle bu kullanım için izin verilmiş ve ilgili şekilde işaretlenmiş bağlantı kablosu kullanınız, örn. H07RN – F 3 x 1,5 m² (azm. 50 m).

Bağlantı kablolarının bağlantı parçaları sıçrana suya karşı korunmuş ve lastikten veya lastik ile kaplı olmalıdır.

Her kullanımdan önce, bağlantı kablosunun hasarlı, kırık, çatlak veya dolanmış olup olmadığını kontrol ediniz.

Bunun için cihazı kapatınız ve elektrik fişini çekip prizden çıkarınız. Sadece kusursuz durumda olan bağlantı kabloları kullanınız.

Kullanmadan önce kontrol ediniz:

– Çim toplama tertibatının işlevini ve dışarı atma kapağının doğru kapanıp kapanmadığını kontrol ediniz. Hasarlı, aşınmış veya eksik parçaları derhal yenileyiniz veya tamamlayınız.

- Kesici aletlerin, sabitleme pimlerinin ve tüm kesici ünitenin aşınmış veya hasarlı olup olmadığını kontrol ediniz. Balans bozuklukları olmasını önlemek için, aşınmış veya hasarlı parçaların uzman ve yetkili bir atölyede sadece komple set şeklinde değiştirilmesini sağlayınız.
- Motor ve şalter/fiş kombinasyonu arasındaki kablonun hasarlı olup olmadığını kontrol ediniz. Hasarlı kablonun hemen yetkili bir atölyede değiştirilmesini sağlayınız.

Yedek parçalar ve aksesuarlar, üretici tarafından belirlenmiş taleplere uygun olmalıdır.

Bu nedenle, sadece orijinal yedek parçalar ve orijinal aksesuarlar veya üretici tarafından kullanımına izin verilmiş yedek parçalar ve aksesuarlar kullanınız. Onarım çalışmalarını sadece yetkili atölyelere yaptırınız.

Cihaz ile çalışırken

Cihaz ile veya cihazda yapılan çalışmalarda, uygun giysi kullanınız, örn:

- güvenlik donanımlı ayakkabı,
- uzun pantolon,
- vücuda iyi oturan giysi,
- koruyucu gözlük.

Cihazı sadece üreticinin öngördüğü ve teslim ettiği teknik konumda kullanınız.

Bu cihazda yapılacak her çalışmadan önce

- Yaralanma durumlarını önlemek için, bu cihazda yapılacak her çalışmadan (örn. bakım ve ayar çalışmaları) önce
- Motoru kapatınız,
- Tüm hareket eden parçaların tamamen durmasını bekleyiniz,
- Elektrik fişini çekip prizden çıkarınız,
- Motorun soğumasını bekleyiniz (yakl. 30 dakika).

Cihaz ile çalıştıktan sonra

Cihazın yanından ayrılmadan önce, elektrik fişini çekip prizden çıkarınız.

Güvenlik tertibatları

Resim 1

Tehlike

Güvenlik tertibatları hasarlı veya takılmamış olan bir cihazı kesinlikle kullanmayınız.

Güvenlik kolu (1)

Güvenlik kolu, motoru ve kesici üniteyi gerektiğinde derhal durdurabilmek ve bu sayede güvenliğinizi sağlayabilecek içindir. Bu ünitenin işlevinin saf dışı bırakılması denenmemelidir.

Dışarı atma kapağı (2) veya darbeye karşı koruma birimi (3)

Dışarı atma kapağı / darbeye karşı koruma birimi sizi, kesici üniteden veya dışarı sıçrayabilecek sert maddelerden kaynaklanabilecek yaralanmalara karşı korur. Cihaz sadece dışarı atma kapağı veya darbeye karşı koruma birimi takılı şekilde çalıştırılmalıdır.

Cihazdaki semboller

Cihaz üzerine farklı semboller çıkartma olarak yapııştırılmıştır. Aşağıda, bu sembollerin açıklamasını bulabilirsiniz:

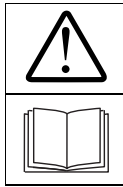

Dikkat!
Cihazı devreye sokmadan önce, kullanma kılavuzunu okuyunuz!



Üçüncü şahısları tehlike alanından uzak tutunuz!

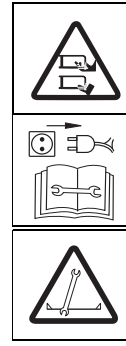

Kesme aletlerinde yapılacak çalışmalardan önce, elektrik fişini çekip prizden çıkarınız! Parmaklarınızı ve ayaklarınızı kesici aletlerden uzak tutunuz! Cihazı, ayarlamadan ve temizlemeden veya bağlantı kablosunun dolanmış ya da hasarlı olup olmadığını kontrol etmeden önce, kapatınız ve elektrik fişini prizden çekip çıkarınız. Bağlantı kablosunu aletlerden uzak tutunuz.



Bağlantı kablosunu kesme aletlerinden uzak tutunuz!



Ellerinizi ve/veya ayaklarınızı kesinlikle dönen parçalardan uzak tutunuz.

Bu semboller cihazda daima okunaklı bir şekilde muhafaza ediniz.

Kılavuzdaki semboller

Bu kılavuzda, muhtemel tehlikeleri gösteren veya önemli bilgi ve uyarılara dikkat çeken semboller kullanılmıştır. Aşağıda, bu sembollerin açıklamasını bulabilirsiniz:

Tehlike

Tarif edilen çalışma ile ilgili tehlikelere dikkatiniz çekilir; bu çalışmalar esnasında insanlar için tehlike söz konusudur.

Dikkat

Tarif edilen çalışma ile ilgili tehlikelere dikkatiniz çekilir; bu çalışmalar esnasında cihaz için hasar tehlikesi söz konusudur.

Bilgi

Önemli bilgilere ve uygulama için yararlı bilgilere dikkat çekerek.

Giderme bilgileri

Ambalaj artıkları, eski cihazlar vs. ilgili yerel yönetmeliklere göre giderilmelidir.



Eski elektronik cihazlar değerli maddelerdir ve bu nedenle, normal çöpe atılmamalıdır!

Sizin de aktif şekilde kaynakların ve çevrenin korunmasına katkıda bulunmanızı ve bu cihazı ilgili geri alma merkezlerine (eğer varsa) vererek, bizim de çevre koruma çalışmalarımızı desteklemenizi rica ediyoruz.

Cihazın monte edilmesi

Ekteki sayfada resimler ile cihazınızı birkaç adımda nasıl monte edebileceğinizi ve işletmeye hazır duruma getireceğinizi gösteriyoruz.

Kullanma

Tehlike

Elektrik çarpma tehlikesi

- Şebeke prizinde bir insan koruma şalteri (= azami 30 mA tetikleme akımlı hatalı akıma karşı koruma şalteri) kullanınız.
- Eğer çim biçme esnasında kabloyu kesip koparacak olursanız, ölüm veya yaralanma tehlikesi söz konusudur. Yavaş ve küçük emin adımlar atarak cihazdan uzaklaşınız. Cihazın elektrik fişini çekip prizden çıkarınız. Çim biçme esnasında bağlantı kablosunun kesinlikle kesme veya biçme sahasına girmemesine dikkat ediniz.

Kaza

- Çim biçme esnasında, cihazın yakınında kimse olmamalıdır; özellikle de çocuklar veya hayvanlar.
- Cihazdan dışarı fırlatına taş veya başka cisimlerden kaynaklanan yaralanma tehlikesi.

Düşme

- Cihaza sadece normal yürüme hızı ile iteleyiniz.
- Özellikle geri geri hareket ederek ve cihazı kendinize doğru çekerek çim biçtiğinizde dikkatli olunuz.
- Meyilli alanlarda çim biçerken, cihaz devrilebilir ve yaralanabilirsiniz. Meyilli alanlarda, alanın eni boyunca hareket ederek çim biçiniz, yukarı ve aşağı doğru değil. % 20'den daha fazla meyilli alanlarda çim biçmeyiniz.
- Çalışma yönünü değiştirirken özellikle dikkatli olunuz ve daima yere sağlam basmaya dikkat ediniz, özellikle de meyilli alanlarda.
- Farklı alanların sınır bölgelerinde çim biçme durumunda yaralanma tehlikesi söz konusudur. Kenar alanlarda, çit ile çevrilmiş bölgelerde veya meyilli alanlarda çim biçilmesi tehlikelidir. Çim biçme esnasında, gereken güvenlik mesafesine uyunuz.
- Nemli veya ıslak çim biçerken, cihaz yere yeterince sağlam oturmadığı için, kayabilir ve bunun sonucunda siz de düşebilirsiniz. Çimleri sadece kuru halde biçiniz.
- Sadece gündüz, yani gün ışığında veya iyi suni aydınlatma durumunda çalışınız.

Yaralanma

- Kılavuz kollar tarafından belirlenen, tam devir yapan alete olan güvenlik mesafesine daima uyulmalıdır.
- Kullanıcının çalışma alanı işletme esnasında itme kolunun arkası kısmındadır.
- Kesinlikle ellerinizi veya ayaklarınızı dönen parçalara yaklaştırmayınız ve bu parçaların altına sokmayınız.

- Cihazın yan yatırılması veya devrilmesi gerekirse ve taşınmak üzere başka alanlar üzerinden geçebileceği zaman, motoru durdurunuz.
- Motoru çalışmakta olan bir cihazı kesinlikle kaldırmayınız ve taşımayınız. Önce elektrik fişini çekip elektrik prizinden çıkarınız.
- Blokajlar çözdüğünüzde veya çim dışarı atma kanalından tıkanıklıklar giderdiğinizde veya çim biçme makinesini kontrol etmeden, temizlemeden, sevk etmeden, ayarlamadan veya cihazda bir işlem yapmadan önce, motoru kapatınız ve elektrik fişini çekip prizden çıkarınız.
- Çim toplama düzenini çıkarırken, dışarı sıçrayan çimler veya yabancı cisimler tarafından kendiniz veya başkaları yaralanabilir. Çim toplama düzenini kesinlikle motor çalışırken boşaltmayınız. Bunun için cihazı kapatınız.
- Çim biçilecek alanı kontrol ediniz ve cihaz tarafından kapılabilecek ve fırlatılabilecek tüm cisimleri gideriniz.
- Cihazı, örn. yağmurlu veya fırtınalı havalar gibi kötü hava koşullarında kullanmayınız.
- Kesici alet yabancı bir cisme (örn. taş) çarparsa veya cihaz garip bir şekilde titremeye başlarsa: Motoru derhal kapatınız ve şebeke fişini çekip prizden çıkarınız. Çim biçme makinesinde hasar olup olmadığını kontrol ediniz ve hasar varsa, cihazı yetkili bir atölyeye götürünüz.
- Tırpanlı çim biçme makinelerinde kesinlikle çim dışarı atma deliğinin önünde durmayınız.

Tökezleme

- Cihaz yönünü değiştirirken, bağlantı kablosuna takılıp tökezleyebilirsiniz ve yaralanabilirsiniz. Kabloyu daima yürüme ve kesme alanına girmeyecek şekilde tutunuz ve yönlendiriniz.
- Cihaza sadece normal yürüme hızı ile iteleyiniz.

⚠ Dikkat**Cihazdaki hasarlar**

- Taşlar, ortalıktaki dallar veya benzeri cisimler, cihazda ve cihazın işlevinde hasara yol açabilir. Cihazı kullanmaya başlamadan önce, katı cisimleri daima çalışma alanından uzaklaştırınız.
- Cihaza sadece kusursuz durumda çalıştırınız. Her kullanımdan önce, cihazı gözden geçirip kontrol ediniz. Özellikle güvenlik tertibatlarını, elektrikli kumanda birimlerini, elektrik ileten kabloları ve civata bağlantılarını hasar ve sağlam oturma hususunda kontrol ediniz. Cihazı çalıştırmadan önce, hasarlı parçaları yenileyiniz.

i Kullanma zamanları

Kullanma zamanları hususunda ülkenize özel/yerel yönetmeliklere dikkat ediniz (gerekirse bağlı olduğunuz belediyeye veya ilgili dairelere sorunuz).

i Pozisyon bilgileri

Cihazda söz konusu olan pozisyon bilgileri (örn. sol, sağ) daima cihazın itme kolundan çalışma yönüne doğru bakılıyormuş gibi anlaşılmalıdır.

1. Çim toplama düzeninin takılması

Resim 2

- Dışarı atma kapağını yukarı kaldırınız ve çim toplama düzenini takınız.

2. Kesme seviyesinin ayarlanması

Resim 3

Çimin kesilme seviyesini istediğiniz gibi ayarlayınız. Yakl. 3 cm ile azami 9 cm arasında ayarlama olanağı (modele bağlı).

i Bilgi

Tekerleklerin tek tek ayarlanabildiği cihazlarda, tekerlekleri aynı seviyeye ayarlayınız.

Model A:

- Tekerlekleri sökünüz ve uygun seviye ayarına göre takınız.

Model B:

- İlgili parçayı çekiniz ve istediğiniz pozisyona oturtunuz.

Model C:

- Merkezi seviye ayar düzeninin kolunu öne ve geriye itiniz ve istediğiniz pozisyona oturtunuz.

Model D:

- Kilitleme düğmesine basınız ve aynı zamanda tutamağı/kolu çekerek veya bastırarak, istediğiniz seviyeyi ayarlayınız. Kilitleme düğmesini serbest bıraktığınızda, istediğiniz ayar pozisyonu gerçekleşir.

Model E:

- Tekerleği öne çekiniz ve istediğiniz pozisyona oturtunuz.

3. Bağlantı kablosu

Resim 4

- Bağlantı kablosunu, kablo gerilmesini azaltma donanımına sabitleyiniz.
- Bağlantı kablosunu önce cihazdaki şalter/fiş kombinasyonuna ve sonra bir 230 V elektrik prizine takınız.

4. Motorun çalıştırılması**⚠ Tehlike**

Ellerinizi ve ayaklarınızı kesme düzeninden uzak tutunuz.

⚠ Dikkat

- Cihazı, çalışma esnasında devirmeyiniz veya eğmeyiniz.
- Cihazın yüksek çim içinde çalıştırılmaya başlanması denenirse, motor aşırı fazla ısınabilir ve zarar görebilir.

Resim 5

- Cihazı düz ve mümkünse kısa veya az çimen olan bir alan üzerine yerleştiriniz.

- Cihazın arka kısmında durarak; kilitleme düğmesine bastırınız ve basılı tutunuz.
- Güvenlik kolunu çekiniz ve tutunuz, kilitleme düğmesini serbest bırakınız.

Motor ve kesme aleti çalışır. Çalışmaya başlayabilirsiniz.

5. Tekerlek tahrikinin açılması / kapatılması

(sadece tekerlek tahriki olan cihazlarda)

Resim 9

Tekerlek tahrikinin açılması



- Kolu çekiniz ve çekili tutunuz.

Tekerlek tahrikinin kapatılması



- Kolu serbest bırakınız.

6. Motorun durdurulması

- Güvenlik kolunu serbest bırakınız.

Motor ve kesici alet kısa süre sonra durur.

7. Çim toplama düzenini çıkarınız ve boşaltınız.

Resim 2

Biçilmiş çimler yerde kalırsa veya doluluk göstergesi (opsiyon, Resim 10) sepetin dolduğunu gösterirse:

- Güvenlik kolunu serbest bırakınız ve motor duruncaya kadar bekleyiniz.
- Dışarı atma kapağını yukarı kaldırınız ve çim toplama düzenini çıkarınız.
- Sepeti boşaltınız.

8. Çim toplama düzenini takmadan çalışılması

Çim toplama düzenini cihazdan çıkardığınız zaman, dışarı atma kapağı aşağı doğru kapanır. Çim toplama düzenini takmadan çalışıldığında, biçilen çimler doğrudan yere atılır.

9. Zemin örtme sistemine çevrilmesi

(sadece opsiyon olarak sunulan zemin örtme aksesuarına sahip cihazlar içindir).

Arka taraftan dışarı atma düzeni olan cihazlar:

Resim 7A

- Dışarı atma kapağını yukarı kaldırınız.
- Çim toplama düzenini çıkarınız.
- Zemin kaplama malzeme kamasını takınız (modele bağlı).
- Dışarı atma kapağını aşağı indiriniz.

Bilgi

Entegre edilmiş zemin kaplama fonksiyonlu modellerde, ayrıca bir zemin kaplama malzeme kamasına gerek yoktur; bu fonksiyonu özel şekil verilmiş bir arka kapak üstlenir (Resim 7B).

Yandan dışarı atma fonksiyonlu cihazlar:

- Yandan dışarı atma ünitesini söküp çıkarınız; darbeye karşı koruma ünitesi / zemin kaplama malzeme kapağı otomatik olarak kapanır (Resim 8A).

10. Cihaz donanımının yandan dışarı atma modeline çevrilmesi

(modele bağlı)

- Eğer varsa:
Çim toplama ünitesini çıkarınız ve arkadan dışarı atma kapağını aşağı doğru kapatınız.
- Darbeye karşı koruma ünitesini / zemin kaplama malzeme kapağını yukarı kaldırınız ve yandan dışarı atma ünitesini monte ediniz (Resim 8B).

11. Çalışma işlemi sonunda

- Çim toplama düzenini boşaltınız.
- Elektrik fişini prizden ve cihazdan çekip çıkarınız.

- Cihazı temizlemeden, bakıma tabi tutmadan, depolamadan veya uzun zaman devreden çıkarmadan önce, motorun soğumasını bekleyiniz (yakl. 30 dakika).

Çim bakımı için yararlı bilgiler

Çim biçilmesi

Çimler farklı çimen türlerinden oluşur. Çok sık çim biçtiğiniz zaman, yoğun kök salan ve sağlam çimenler büyür. Nadir çim biçtiğiniz zaman, daha çok uzun çimenler ve diğer yabancı otlar (örn. yonca, çayır papatyası) büyür.

Çimlerin normal yüksekliği yakl. 4–5 cm kadardır. Normal olarak toplam çim yüksekliğinin sadece $\frac{1}{3}$ kadarı kesilmelidir; yani çimler 7–8 cm uzunlukta olunca, normal seviyeye kadar kesmelidir. Çimler mümkün olduğu kadar 4 cm'den daha kısa kesilmemelidir, aksi halde, kuraklık olduğu zamanlarda çimenlere zarar verilmiş olur.

Çok uzamış çimenleri (örn. tatilden döndüğünüzde) kademe kademe normal seviyeye kadar kesiniz.

Çim biçerken, kesme hatlarının daima biraz kesişmesine dikkat ediniz.

Zemin kaplama (aksesuarlar ile)

Çimenler biçme esnasında küçük parçalar (yakl. 1 cm) halinde kesilir ve zemin üzerinde öylece kalır. Çimlerin birçok besleyici maddesi korunmuş olur. Çok iyi bir sonuç elde edebilmek için, çimler daima kısa tutulmalıdır; "Çim biçme" bölümüne de bakınız.

Zemin kaplama işlemi için aşağıdaki bilgilere de dikkat ediniz:

- Islak çim biçmeyiniz.
- Toplam çim uzunluğunun 2 cm'den fazlasını biçmeyiniz.

- Yavaş sürünüz.
- Kesici düzeni muntazam aralıklar ile temizleyiniz.

Transport

Tehlike

Bir araç üzerinde veya içinde taşıma işleminden önce: Motoru kapatınız ve bağlantı kablosunu çıkarınız. Motorun soğumasını bekleyiniz (yakl. 30 dakika). Cihazı bir araç üzerinde veya içinde sevk ederken, istenmeden kaymasını önlemek için, gereken önlemleri alınız. Cihazı kaldırmadan veya taşımadan önce, elektrik fişini prizden çekip çıkarınız. Cihazı örn. yaya yolları veya avlu girişleri gibi alanlar üzerinden hareket ettirip geçirmek için, önce motoru kapatınız.

Dikkat

Motor ve şalter / fiş kombinasyonu arasındaki kabloyu sıkıştırmayınız veya büküp katlamayınız.

Resim 6

- Cihazı daha rahat muhafaza edebilmek için, yönlendirme kolunu katlayınız.

Bakım/Temizlik

Tehlike

Yaralanmaları önlemek için, bu cihazda yapılacak her çalışmadan önce:

- Motoru kapatınız.
- Tüm hareket eden parçaların tamamen durmasını bekleyiniz.
- Elektrik fişini prizden çıkarınız.
- Motorun soğumasını bekleyiniz (yakl. 30 dakika).

Bakım

Tehlike

Örn. kesici düzenin değiştirilmesi veya taşlanması (bilenmesi) gibi çalışmalarda kesici düzenin sebep olabileceği her türlü yaralanmaya karşı korunmak için, bu çalışmalarını sadece yetkili bir elemana veya atölyeye yaptırınız (bu çalışmalar için özel aletler gereklidir).

Her kullanmadan önce

- Bağlantı kablosunu kontrol ediniz.
- Cıvata bağlantılarını sıkı oturma konusunda kontrol ediniz.
- Güvenlik tertibatlarını kontrol ediniz.
- Cihazı kontrol ediniz – Bakınız bölüm "Cihaz ile çalışmaya başlamadan önce".

Kuplajın devreye girme noktasını kontrol ediniz:

(sadece tekerlek tahriki olan cihazlarda)

- Motor çalışır ve tekerlek tahriki kapalı durumdayken, cihaz öne doğru hareket etmemelidir.
- Motor çalışır ve tekerlek tahriki açık durumdayken, cihaz öne doğru hareket etmelidir.
- Gerekirse, bağlantı noktasını tekerlek tahrik kolundaki tırtıllı çark / ayar somunu üzerinden veya çekme teli (Bowden) ile ayarlayınız.

Sezonda bir

- Oynak noktaları ve dışarı atma düzenindeki döner yayı yağlayınız.
- Çalışma sezonu sonunda cihazı yetkili bir atölyeye kontrol ettiriniz ve gereken bakımı yaptırınız.

Temizlenmesi

Dikkat

- Cihazın üzerine su püskürtmeyiniz ve sıkımayınız. Aksi halde elektrikli parçalar zarar görebilir.
- Cihaza her kullanımdan sonra temizleyiniz. Temizlenmemiş bir cihaz, malzeme ve işlev hatasına neden olur.

Çim toplama düzeninin temizlenmesi

En basiti, doğrudan çim biçme işlemi sonrasında hemen temizlemektir.

- Çim toplama düzenini çıkarınız ve boşaltınız.
- Çim toplama düzeni, kuvvetli bir su huzmesi (bahçe sulama hortumu) ile temizlenebilir.
- Çim toplama düzeninin, bir sonraki kullanma işleminden önce iyice kurumasını sağlayınız.

Çim biçme makinesinin temizlenmesi

Tehlike

Kesici düzende herhangi bir işlem yaparken, yaralanabilirsiniz. Kendi güvenliğiniz için, çalışma eldivenleri kullanınız.

Cihazı mümkünse doğrudan çim biçme işlemi sonrasında hemen temizleyiniz.

- Cihazı yana doğru eğiniz.
- Kesme işleminin gerçekleştiği hücreyi ve dışarı atma kapağını bir fırça, faraş veya bez ile temizleyiniz.
- Cihazı tekerlekleri üzerinde duracak şekilde konumlayınız ve görünen tüm çim ve pislik artıklarını gideriniz.

Cihazın uzun süre devreden çıkarılması

Dikkat

Cihazdaki malzeme hasarları.

Cihazı (motoru soğumuş olarak) sadece temiz ve kuru bir yerde muhafaza ediniz. Cihaz uzun süre depolanacaksa, örn. kışın, paslanmaya karşı önlem alınız.

Çalışma sezonu sonunda veya cihaz bir aydan daha uzun bir süre kullanılmıyacaksa:

- Cihazı ve çim toplama düzenini temizleyiniz.
- Tüm metal parçaları, paslanmaya karşı korumak için, yağlanmış bir bez (reçinesiz bir yağ) ile siliniz veya püskürtme yağ sıkarak nemlendiriniz.

Garanti

Her ülkede, işletmemizin veya ithalatçının bildirdiği garanti koşulları geçerlidir. Cihazınızdaki arızaları, sebebi malzeme veya üretim hatası olması halinde, garanti kapsamında ücretsiz gideriyoruz. Garanti hakkında yararlanma durumunda, satıcınıza veya size en yakın temsilciliğe başvurunuz.

Arızaların tanınması ve giderilmesi

Çim biçme makinenizin çalıştırılması esnasındaki arızaların çok kez basit sebepleri vardır ve bu sebepleri sizin bilmeniz ve bunları kısmen kendiniz giderebilmeniz gerekir. Emin olmadığınız durumlarda, yetkili satıcınız size yardımcı olacaktır.

Problem	Muhtemel sebebi(leri)	Giderilmesi
Motorun çalışmaya başlamıyor.	Bağlantı kablosu bağlı değil veya bozuk.	Kabloyu kontrol ediniz, takınız, gerekirse yenileyiniz veya uzman bir yetkilinin onarmasını sağlayınız.
	Evin sigortasında aşırı yüklenme söz konusu.	Sigortayı açınız, gerekirse daha güçlü bir ev elektrik bağlantısı kullanınız veya uzman bir yetkilinin kurmasını sağlayınız.
	Şalter / fiş kombinasyonu bozuk.	Yetkili bir atölyede onarılmasını sağlayınız.
Motor gürültü yapıyor, fakat çalışmıyor.	Çim biçme makinesi yüksek çimenler içinde.	Çim biçme makinesini, düşük seviyeli çimleri olan bir zemin üzerine alınız.
	Bıçakta blokaj söz konusu.	Elektrik fişini prizden çıkarınız, blokajı gideriniz.
Motor aniden kapanıyor.	Fiş gevşemiş.	Kabloyu kontrol ediniz, kablo gerilmesini azaltma donanımına takılmış olmasını sağlayınız, fişi tekrar prize takınız.
	Aşırı yüklenmeye karşı koruma cihazı kapattı (modele bağlı).	Şebeke fişini çekip prizden çıkarınız, çim çıkışından tıkanıklığı gideriniz, yakl. 30 dakika bekleyiniz, yeniden açınız.
Garip sesler var (vınlama, çınlama, vuruntu).	Cıvatalar, somunlar veya başka sabitleme parçaları gevşek.	Parçaları sabitleyiniz; Eğer sesler kaybolmazsa: Yetkili atölyeye başvurunuz.
Yoğun titremeler.	Hasarlı bıçak mili veya bozuk kesme bıçağı.	Pim veya cıvatalar gevşemiş. Cihazı derhal kapatınız.
Tekerlek tahriki çalışmıyor.	V kayışı ya da dişli düzeni (şanzıman) bozuk.	Hasarlı parçaların yetkili bir atölyede değiştirilmesini sağlayınız.
Bıçak iyi kesmiyor veya devir sayısı düşüyor.	Çimenler çok yüksek.	Daha fazla kesme seviyesi ayarlayınız ve gerekirse iki kez biçiniz.

Problem	Muhtemel sebebi(leri)	Giderilmesi
Çimler zemin üzerinde kalıyor veya çim toplama düzeni dolmuyor.	Çimenler çok nemli.	Çimlerin kurumasını bekleyiniz.
	Dışarı atma düzeni tıkanmış.	Şebeke fişini çekip çıkarınız, tıkanıklığı gideriniz.
	Bıçak körelmiş.	Bıçağın yetkili bir atölyede değiştirilmesini veya yeniden bilenmesini sağlayınız.
	Çim toplama düzeni dolu.	Çim biçme makinesini kapatınız, çim toplama düzenini boşaltınız.
	Çim toplama düzeni pisenmiş.	Çim biçme makinesini kapatınız, çim toplama düzenindeki hava deliklerini temizleyiniz.

Содержание:

Для Вашей безопасности . . .	154
Инструкция по сборке	156
Меры безопасности	156
Советы по уходу за газоном	159
Транспортирование изделия	159
Техническое обслуживание/очистка	160
Хранение изделия	160
Гарантийные обязательства	160
Возможные неисправности и способы их устранения . . .	161

Информация, приведенная на идентификационной табличке.

Данная информация является важной при заказе запасных частей и проведении технического обслуживания изделия в уполномоченном сервисном центре. Идентификационная табличка прикрепляется на корпусе изделия около двигателя. Рекомендуется выписать все данные, имеющиеся на идентификационной табличке, в приведенное ниже поле.

Эту и другую информацию об изделии можно найти в отдельной декларации соответствия CE, которая прилагается совместно с данным Руководством.

Иллюстрации.

Расположены на развороте листа в начале Руководства по эксплуатации.

В этом руководстве по эксплуатации описываются различные модели. Некоторые детали графических изображений могут отличаться от приобретенного изделия.

Для вашей безопасности**Использование изделия по назначению.**

Изделие предназначено исключительно для:

- использования в соответствии с техническими характеристиками и с учетом обеспечения правил техники безопасности, приведенных в Руководстве по эксплуатации;
- скашивания травы на садовых участках.

Любое другое использование изделия не соответствует назначению. В результате использования изделия не по назначению гарантия теряет действительность, и изготовитель снимает с себя всю ответственность.

Пользователь несет ответственность за причинение травм посторонним лицам и повреждения их имущества. Фирма-изготовитель не несет ответственности при повреждениях, вызванных самостоятельным внесением каких-либо изменений в конструкцию изделия.

Ознакомление с информацией по мерам безопасности и работе изделия.

Перед первым использованием изделия следует внимательно прочитать и в дальнейшем соблюдать требования Руководства по эксплуатации. Необходимо сохранить данное Руководство по эксплуатации для дальнейшего использования. Не допускать детей или других лиц, не ознакомившихся с данным Руководством по эксплуатации, к работе с изделием.

При смене пользователя следует передать вместе с изделием Руководство по эксплуатации.

Основные правила техники безопасности.

В данном разделе описаны общие требования правил по технике безопасности. Предупреждения, относящиеся к конкретным частям изделия, назначению или функционированию, представлены в соответствующих разделах данного Руководства по эксплуатации.

Перед началом работы с изделием.

Пользователи, эксплуатирующие данное изделие, не должны находиться под воздействием токсических веществ, например, алкоголя, наркотических средств, лекарственных препаратов и т.д. Запрещается использование изделия лицами, не достигшими 16 летнего возраста. Местным законодательством могут устанавливаться иные минимальные возрастные ограничения для пользователей.

Данный прибор не предназначен для использования лицами (в т. ч. детьми) с ограниченными физическими, сенсорными или умственными способностями или с недостатком опыта и/или знаний, за исключением случаев, когда они находятся под присмотром ответственных за их безопасность лиц или получили от них указания, как пользоваться прибором. Во избежание игр с прибором дети должны находиться под присмотром.

Перед началом работы следует подробно ознакомиться со всеми приспособлениями и органами управления, а также их назначением.

Необходимо применять электрические кабели (длиной не более 50 м), предназначенные только для использования вне помещений. Изоляция должна соответствовать требованиям соответствующего стандарта, например, H07RN-F3 x 1.5 мм².

Штепсельные соединители электрических кабелей должны быть брызгозащитными, с резиновым покрытием.

Перед началом использования изделия следует всегда проверять электрический кабель на наличие повреждений, следов износа или чтобы он не был запутан.

Перед проверкой выключить двигатель изделия и отсоединить вилку электрического кабеля от розетки электрической сети. Запрещается использовать поврежденный электрический кабель.

Перед использованием изделия проверить:

- работоспособность травосборника и правильное закрытие крышки выбрасывателя. Следует незамедлительно заменять поврежденные, изношенные или утерянные детали;
- режущий нож, его крепежные элементы и весь режущий механизм на наличие следов износа или повреждений. Все изношенные и поврежденные детали режущего механизма должны быть заменены специалистами уполномоченного сервисного центра для исключения возникновения разбалансировки;
- электрический кабель от пускового устройства к двигателю. Поврежденный электрический кабель должен быть заменен в уполномоченном сервисном центре.

Запасные части и комплектующие принадлежности

должны соответствовать установленным изготовителем требованиям.

Используйте поэтому только оригинальные или разрешенные изготовителем запасные части и комплектующие принадлежности.

Все ремонтные работы должны проводиться только в уполномоченном сервисном центре.

При работе с изделием.

При работе с изделием необходимо надевать соответствующую рабочую одежду, такую как:

- защитная обувь;
- длинные брюки;
- облегающая одежда;
- защитные очки и т.д.

На изделии должны быть установлены все защитные приспособления, находящиеся в исправном состоянии.

Перед проведением любых работ с изделием.

Во избежание получения травм при проведении любых работ с изделием:

- Выключить двигатель;
- Дождаться остановки всех движущихся частей;
- Отсоединить вилку электрического кабеля от розетки электрической сети;
- Дождаться охлаждения двигателя (приблизительно 30 минут).

После окончания работы с изделием.

Не оставлять изделие с подсоединенной вилкой электрического кабеля к розетке электрической сети.

Защитные приспособления.

Рис. 1.

Опасность.

Запрещается использование изделия с поврежденными или не подсоединенными защитными приспособлениями.

Скоба безопасности (1)

При возникновении опасной ситуации после отпускания скобы безопасности двигатель и режущий нож остановятся. Запрещается блокировать работу скобы безопасности, т.к. это может привести к возникновению опасной ситуации.

Крышка выбрасывателя (2) или отбойный щиток (3)

Крышка выбрасывателя/отбойный щиток предназначены для защиты пользователя от травмирования режущим механизмом или отлетающими при работе устройства тяжелыми предметами. Устройством можно пользоваться только с установленными крышкой выбрасывателя или отбойным щитком.

Предупреждающие символы на изделии.

На корпусе изделия крепятся наклейки с различными символами (пиктограммами), имеющими следующие значения:



Внимание! Перед началом работы с изделием следует прочитать Руководство по эксплуатации!



Не допускать посторонних людей в опасную зону!



Располагать электрический кабель в стороне от режущего механизма!



Перед началом обслуживания режущего механизма необходимо отсоединить вилку электрического кабеля от розетки электрической сети! Запрещается подносить руки и/или ноги близко к вращающимся деталям изделия! Перед проведением регулировок, очистки изделия или проверки электрического кабеля на предмет запутывания или наличия повреждений необходимо выключить двигатель и отсоединить вилку электрического кабеля от розетки электрической сети. Располагать электрический кабель в стороне от режущего механизма.

Запрещается подносить руки и/или ноги к вращающимся частям.



Следить за тем, чтобы эти предупреждающие символы на изделии всегда были отчетливо видны.

Символы, используемые в данном Руководстве.

Символы, используемые в данном Руководстве, указывают на опасность или обращают внимание на важную информацию. Они имеют следующее значение:

Опасность.

Обратить внимание на источники возникновения потенциальной опасности, связанные с описанными действиями, которые могут привести к получению травм пользователем.



Предупреждение.

Используется для указания возникновения опасных ситуаций, связанных с описанными действиями, которые могут привести к повреждениям изделия.



Примечание.

Указывает на наличие важной информации и полезных советов.

Сведения об утилизации.

Утилизацию упаковочного материала, изношенных деталей изделия и т.д. следует производить в соответствии с требованиями местного законодательства.



Отслужившие свой срок электрические изделия пригодны для переработки и не предназначены для утилизации совместно с бытовыми отходами.

С целью защиты окружающей среды и сбережения природных ресурсов изделие следует утилизировать. По вопросам утилизации рекомендуется обратиться в уполномоченную организацию.

Инструкция по сборке

Иллюстрация по сборке изделия представлена в конце Руководства по эксплуатации или в качестве отдельного приложения.

Меры безопасности



Опасность.

Существует вероятность поражения электрическим током.

– По соображениям безопасности, в электрическую сеть, к которой подключается изделие, должно быть установлено устройство

защитного отключения (УЗО), рассчитанное на дифференциальный ток срабатывания не выше 30 мА.

- Если в процессе работы произошло повреждение режущим ножом электрического кабеля, возникает опасность для жизни и вероятность получения травм. Необходимо медленно отойти от изделия. При скашивании следить за тем, чтобы электрический кабель не попал под режущий нож.

Существует вероятность возникновения несчастного случая.

- В процессе работы не допускается нахождение посторонних людей, особенно детей, а также домашних животных, на обрабатываемой территории. Существует опасность травмирования камнями или другими предметами, которые могут быть выброшены из-под режущего ножа.

Опасность.

- Во время работы следует перемещать изделие с умеренной скоростью.
- Соблюдать особую осторожность при скашивании в обратном направлении, т.е. при перемещении изделия на пользователя.
- При скашивании травы на крутых склонах существует вероятность опрокидывания изделия и причинения травм пользователю. Поэтому скашивание следует производить только поперек склонов, но не вверх или вниз. Запрещается скашивание при уклоне обрабатываемой поверхности более 20%.
- Следует быть внимательным при изменении направления движения, всегда сохранять устойчивое положение, особенно на склонах.

- Возникает вероятность получения травм при скашивании вдоль препятствий. Скашивание травы вдоль краев газонов, вблизи оград и крутых насыпей опасно. При работе всегда необходимо соблюдать безопасное расстояние до таких мест.
- При скашивании влажной травы возникает опасность скольжения изделия из-за уменьшения сцепления колес с поверхностью. Следует производить скашивание только сухой травы.
- Работы производить только днем или в условиях хорошего искусственного освещения.

Существует вероятность получения травм.

- Следует всегда соблюдать безопасное расстояние до вращающихся частей за счет использования рукоятки управления.
- Во время работы пользователь должен обязательно находиться позади рукоятки управления.
- Запрещается близко подносить руки, ноги или другие части тела к вращающимся деталям изделия.
- Выключить двигатель перед тем, как наклонить изделие, а также перед началом перемещения изделия по поверхности, не покрытой травой.
- Запрещается подъем или перемещение изделия при включенном двигателе. Перед началом перемещения изделия отсоединить вилку электрического кабеля от розетки электрической сети.
- Выключить двигатель и отсоединить вилку электрического кабеля от розетки электрической сети для удаления посторонних предметов из режущего механизма и отверстия выбрасыва-

вателя, а также для проверки, очистки, транспортирования или технического обслуживания изделия.

- При отсоединении травосборника существует вероятность получения травмы пользователем или другими лицами в результате выброса скошенных материалов или посторонних предметов. Запрещается опустошение мешка травосборника при включенном двигателе. Необходимо выключить двигатель.
- Перед работой рекомендуется проверить обрабатываемую территорию и удалить все посторонние предметы, которые могут быть подняты потоком воздуха и выброшены из-под режущего ножа изделия.
- Ни в коем случае не пользуйтесь изделием в плохих погодных условиях, напр., во время дождя или грозы.
- Если произошло столкновение режущего ножа с посторонним предметом (например, камнем) или возникла чрезмерная вибрация изделия, следует незамедлительно выключить двигатель и отсоединить вилку электрического кабеля от розетки электрической сети. Необходимо проверить изделие на наличие повреждений и, при их возникновении, осуществить ремонт в уполномоченном сервисном центре.
- Если изделие имеет мульчирующий нож, запрещается располагаться напротив отверстия для выброса травы.

Существует вероятность падения.

- При развороте изделия существует вероятность падения и травмирования

пользователя при зацеплении ногами электрического кабеля. Электрический кабель должен находиться за пользователем так, чтобы в процессе перемещения изделия он не мог оказаться под ногами, а также попасть под режущий нож.

- Во время работы следует перемещать изделие с умеренной скоростью.

⚠ Предупреждение. Опасность повреждения изделия.

- Камни, прутья и другие предметы могут вызвать повреждение изделия и препятствовать его правильному функционированию. Перед каждым использованием следует удалять все посторонние предметы с обрабатываемой территории.
- Эксплуатация изделия допускается только при полностью исправном состоянии. Перед началом работы рекомендуется проводить осмотр изделия. Особое внимание следует обратить на исправность защитных приспособлений, органов управления, электрических кабелей, затяжку резьбовых соединений. Перед началом работы с изделием необходимо заменить все поврежденные узлы и детали.

i Время работы.

Следует выполнять указания в соответствии с национальными/местными законодательными актами относительно времени суток, в течение которого разрешается пользоваться изделием (при необходимости рекомендуется обратиться за информацией в соответствующую организацию).

i Определение расположения деталей и узлов.

Месторасположение деталей и узлов изделия (например, слева или справа) всегда определяется со стороны рукоятки управления при взгляде на двигатель.

1. Подсоединение травосборника.

Рис. 2.

- Приподнять крышку выбрасывателя и подсоединить травосборник к изделию.

2. Установка высоты скашивания травы.

Рис. 3.

Установить требуемую высоту скашивания травы. Высоту скашивания (в зависимости от модели) можно установить на уровне от ок. 3 см до максимум 9 см.

i Указание

У устройств с регулировкой каждого отдельного колеса по высоте необходимо установить все колеса на одинаковую высоту.

Тип А:

- Выкрутить колеса и установить в требуемое положение.

Тип В:

- Переместить рукоятку в требуемое положение.

Тип С:

- Переведите вперед или назад рукоятку приспособления для централизованной регулировки колес по высоте и зафиксируйте ее в необходимом положении.

Тип D:

- Вытянуть рукоятку/рычаг вверх и одновременно с этим установить требуемую высоту скашивания травы, потянув или надавив на рукоятку/рычаг. После отпускания кнопки блокировки произойдет фиксация выбранного положения.

Тип E:

- Потяните за колесо по направлению вперед и зафиксируйте его в необходимом положении.

3. Электрический кабель.

Рис. 4.

- Установить электрический кабель в зажимное приспособление.
- Сначала подсоединить электрический кабель к пусковому устройству изделия, а затем вилку к розетке электрической сети с напряжением 230 В.

4. Включение двигателя.

⚠ Опасность.

Располагать руки и ноги на безопасном расстоянии от режущего ножа.

⚠ Предупреждение.

- *Запрещается наклонять изделие во время включения двигателя.*
- *При попытке включения двигателя изделия, находящегося в высокой траве, существует вероятность перегрева и повреждения двигателя.*

Рис. 5.

- Поместить изделие на ровной поверхности с невысокой травой.
- Находясь позади изделия, нажмите на фиксирующую кнопку и удерживайте ее.
- Прижать и удерживать скобу безопасности, затем отпустить кнопку пускового устройства.

Произойдет включение двигателя и режущего механизма. После этого можно приступать к работе с изделием.

5. Включение/отключение привода хода.

(только для самоходных изделий)

Рис. 9.

Включение привода хода :

- Прижать и удерживать скобу.

Отключение привода

хода :

- Отпустить скобу.

6. Выключение двигателя.

- Отпустить скобу безопасности. Двигатель и режущий механизм выключатся после короткого промежутка времени.

7. Отсоединение травосборника и опустошение мешка.

Рис. 2.

Если скошенная трава остается лежать на поверхности или если индикатор заполнения травосборника (опция, Рис. 10) указывает на полное заполнение:

- Отпустить скобу безопасности и дождаться выключения двигателя;
- Поднять крышку выбрасывателя и отсоединить травосборник;
- Опустошить мешок травосборника.

8. Работа без травосборника.

В случае отсоединения травосборника крышка выбрасывателя опускается вниз. При работе без травосборника скошенная трава выбрасывается непосредственно на газон.

9. Скашивание с мульчированием

(для изделий с дополнительной мульчирующей заглушкой).

Устройства с задним выбрасывателем:

Рис. 7А.

- Поднять крышку выбрасывателя.
- Отсоединить травосборник.

- Установить мульчирующую заглушку (в зависимости от модели).
- Опустить крышку выбрасывателя.

i Указание

- Для моделей устройств со встроенным приспособлением для мульчирования не нужен отдельный мульчирующий клин – его функцию выполняет задняя крышка специальной формы. (рисунок 7B).

Устройства с боковым выбрасывателем:

- Снимите боковой выбрасыватель – отбойный щиток/мульчирующий затвор закрываются автоматически (рисунок 8A).

10. Переоборудование устройства для бокового выбрасывания

(в зависимости от исполнения)

- Если таковой имеется: снимите травосборник и опустите крышку заднего выбрасывателя.
- Приподнимите отбойный щиток/мульчирующий затвор и установите боковой выбрасыватель (рисунок 8B).

11. После завершения работы

- Опустошить мешок травосборника.
- Отсоединить вилку электрического кабеля от розетки электрической сети, а затем от пускового устройства изделия.
- Дождаться охлаждения двигателя (приблизительно 30 минут) перед началом очистки, технического обслуживания, хранения или транспортирования изделия.

Советы по уходу за газоном

Скашивание.

Растительность на газоне может состоять из различных сортов трав. Постоянное скашивание травы газона создает ее устойчивый рост, сильную корневую систему и крепкий дерновый покров. При редком скашивании травы газона будут преобладать растения с высоким стеблем и разные виды сорняков (например, клевер, ромашки и др.).

При нормальной высоте газонной травы растительный покров должен поддерживаться на уровне 4–5 см. Трава должна срезаться не более чем на треть высоты за один проход, т.е. скашивание рекомендуется начинать при высоте травяного покрова 7–8 см.

По возможности не скашивать траву ниже уровня 4 см, поскольку она может пострадать в засушливый период.

При длительных перерывах (например, после праздников), когда трава на газоне станет слишком высокой, скашивание до указанного нормального уровня следует производить в несколько заходов.

При скашивании травы края полос скашивания должны всегда немного накладываться друг на друга.

Мульчирование (при использовании дополнительных приспособлений)

В результате скашивания травы получают короткие обрезки травы (длиной около одного сантиметра), которые будут оставаться на поверхности газона.

Большое количество полезных веществ, находящихся в срезанных остатках, можно использовать для повышения качества газона. Для достижения наилучших результатов необходимо всегда поддерживать рекомендуемую высоту травы, см. раздел «Скашивание».

При мульчировании рекомендуется соблюдать следующие указания:

- Не скашивать мокрую траву;
- Не срезать более 2 см от высоты травы;
- Перемещать изделие с небольшой скоростью;
- Проводить регулярно очистку режущих ножей.

Транспортирование изделия

⚠ Опасность

Перед перевозкой изделия в кузове или на прицепе транспортного средства: Выключите двигатель и отсоедините электрокабель. Дайте двигателю остыть (ок. 30 минут). При транспортировании изделия в кузове или на прицепе автотранспортного средства следует его закрепить для исключения самопроизвольного перемещения. Перед погрузкой и транспортированием отсоединить электрический кабель от изделия.

Перед началом перемещения изделия по пешеходным дорожкам, подъездным дорогам и т.д. необходимо выключить двигатель.

⚠ Предупреждение.

Проверить, чтобы электрический кабель от пускового устройства к двигателю не был сильно перетянут или запутан.

Рис. 6.

- Для удобства хранения можно сложить рукоятку управления.

Техническое обслуживание/очистка

Опасность.

Во избежание получения травм перед проведением любых работ с изделием следует:

- Выключить двигатель.
- Дождаться остановки всех движущихся частей.
- Отсоединить вилку электрического кабеля от розетки электрической сети.
- Дождаться охлаждения двигателя (приблизительно 30 минут).

Техническое обслуживание.

Опасность.

Во избежание получения травм все работы с режущими ножами, например, замена или заточка, должны проводиться только специалистами уполномоченного сервисного центра с использованием специального инструмента.

Перед каждым использованием.

- Проверить электрический кабель.
- Проверить прочность режубовых соединений.
- Проверить защитные приспособления.
- Проверить изделие – смотрите раздел «Перед началом работы с изделием».

Проверить работу привода хода:

(только для самоходных изделий)

- При работающем двигателе и выключенном приводе хода не должно происходить перемещения изделия вперед.
- При работающем двигателе и включенном приводе хода изделие должно перемещаться вперед.

- При необходимости, следует отрегулировать момент включения привода хода, используя регулировочное колесико/гайку, расположенное на рычаге привода колес.

Один раз в сезон.

- Смазать шарнирные соединения и торсионную пружину на крышке выбрасывателя.
- В конце сезона рекомендуется осуществить проверку и обслуживание изделия в уполномоченном сервисном центре.

Очистка.

Предупреждение.

- Запрещается обливать изделие водой во избежание повреждения электрических компонентов двигателя.
- Изделие необходимо очищать после каждого использования. Несоблюдение данного требования может привести к повреждению комплектующих и нарушению работоспособности изделия.

Очистка мешка травосборника.

Легче всего очищать травосборник – сразу после окончания скашивания.

- Отсоединить и опустошить мешок травосборника.
- Мешок травосборника можно очистить при помощи струи воды из садового шланга.
- Следует тщательно высушить мешок травосборника перед использованием.

Очистка изделия.

Опасность.

При обслуживании режущего ножа можно получить травму. Необходимо использовать защитные перчатки.

По возможности, следует очищать изделие сразу после окончания работы.

- Наклонить изделие на бок.
- Очистить деку и отверстие выбрасывателя при помощи щетки, веника или ветоши.
- Установить изделие на колеса и очистить поверхность от находящихся на ней остатков травы и других загрязнений.

Хранение изделия

Предупреждение.

Вероятность возникновения коррозионных процессов комплектующих изделия.

Хранить изделие с остывшим двигателем только в чистых, сухих помещениях. При постановке изделия на длительное хранение принять меры по его защите, например от образования ржавчины в зимний период.

После окончания сезона, а также, если изделие не будет использоваться более одного месяца, следует:

- Очистить изделие и мешок травосборника.
- Нанести на все металлические детали при помощи ветоши слой масла или средства против коррозии из аэрозольного баллончика для их защиты от образования ржавчины.

Гарантийные обязательства

В каждой из стран действуют гарантийные условия, установленные фирмой-изготовителем или импортером изделия. Если причиной неисправности изделия послужили дефекты материала или сборки, то такие неисправности устраняются безвозмездно. По вопросам гарантийного ремонта следует обращаться в уполномоченный сервисный центр.

Возможные неисправности и способы их устранения

Большинство неисправностей, возникающие во время работы с изделием, могут быть устранены пользователем самостоятельно. В случае сомнений в правильности устранения неисправности рекомендуется обращаться в уполномоченный сервисный центр.

Неисправность	Возможная причина	Способ устранения
Двигатель не включается.	Электрический кабель не подсоединен к электрической сети или неисправен.	Подсоединить электрический кабель к электрической сети. Проверить электрический кабель, при необходимости заменить.
	Отключилось предохранительное устройство электрической сети.	Включить предохранительное устройство электрической сети. При необходимости, обратиться за помощью к специалисту для установки предохранительного устройства, рассчитанного на большой ток срабатывания.
	Пусковое устройство неисправно.	Для проведения ремонта обратиться в уполномоченный сервисный центр.
Двигатель гудит, режущий нож не вращается.	Изделие находится в высокой траве.	Переместить изделие на поверхность с короткой травой.
	Заблокирован режущий нож.	Отсоединить вилку от розетки электрической сети и разблокировать режущий нож.
Внезапное выключение двигателя.	Вилка электрического кабеля отсоединилась от розетки электрической сети.	Проверить электрический кабель, убедиться в надежности соединения вилки электрического кабеля к розетке электрической сети.
	Сработала защита двигателя от перегрузки (в зависимости от модели).	Отсоединить вилку электрического кабеля от розетки электрической сети. Удалить посторонние предметы из режущего механизма. Подождать приблизительно 30 минут, затем включить двигатель.
Посторонние шумы (треск, шуршание, щелканье).	Ослабло крепление болтов, гаек или других крепежных соединений.	Затянуть все крепежные соединения. Если после этого посторонние шумы не прекратятся, обратиться в уполномоченный сервисный центр.
Повышенная вибрация.	Повреждение вала привода или режущего ножа.	Незамедлительно выключить двигатель. Заменить поврежденные детали в уполномоченном сервисном центре.

Неисправность	Возможная причина	Способ устранения
Отказ привода хода.	Повреждение ремня привода или ведущей шестерни.	Заменить поврежденные детали в уполномоченном сервисном центре.
Неравномерное скашивание травы или резкое уменьшение оборотов двигателя.	Слишком высокая трава.	Установить большую высоту скашивания, или осуществить скашивание в несколько заходов.
Трава остается лежать на поверхности или не происходит заполнения мешка травосборника.	Слишком мокрая трава.	Дать траве высохнуть.
	Засорено отверстие выбрасывателя.	Отсоединить вилку от розетки электрической сети, устранить причину засорения.
	Режущий нож затупился.	Произвести замену режущего ножа в уполномоченном сервисном центре.
	Полное заполнение мешка травосборника.	Выключить двигатель. Опустошить мешок травосборника.
	Загрязнение мешка травосборника.	Выключить двигатель. Прочистить вентиляционные отверстия мешка травосборника.

Зміст

Для Вашої безпеки	163
Монтаж приладу	165
Обслуговування	165
Вказівки щодо догляду за газonom	167
Транспортування	167
Технічне обслуговування / очищення	167
Вивід з експлуатації	168
Гарантія	168
Знаходити та усувати дефекти	169

Данні на фірмовій табличці

Ці дані дуже важливі для подальшої ідентифікації – при замовленні запасних частин або для сервісного обслуговування. Фірмова табличка розташована поруч з двигуном. Запишіть до наступного поля усі дані з цієї таблички з технічними даними.

Ці та інші дані до приладу Ви знайдете на окремому європейському сертифікаті якості, який являється складовою частиною даної інструкції з експлуатації.

Зображення на малюнках

Відкрийте сторінки з малюнками на початку інструкції з експлуатації.

В цій інструкції з експлуатації описані різні моделі. Графічні зображення можуть в незначній мірі відрізнятися від придбаного приладу.

Для Вашої безпеки**Правильно користуватись приладом**

Цей прилад призначено виключно:

- для використання відповідно приведеним у цьому посібнику з експлуатації описанням та вказівкам щодо безпеки,
- для підстригання газону біля дому та в саду.

Будь-яке інше використання приладу не відповідає призначенню. В результаті використання приладу поза призначенням гарантія втрачає дійсність і виробник знімає із себе будь-яку відповідальність. Користувач несе відповідальність за всі пошкодження, заподіяні третім особам або їх майну.

Самовільні зміни приладу спричиняють зняття відповідальності з виробника за заподіяні шкоди в результаті цих змін.

Брати до уваги вказівки щодо безпеки та експлуатації

Вам, як користувачу цього приладу, перед першим використанням слід уважно читати цей посібник з експлуатації. Дотримуйтеся його і зберігайте його для майбутнього користування. Ніколи не дозволяйте дітям або іншим особам, що не ознайомлені з цим посібником з експлуатації, користуватись приладом.

Передайте інструкцію з експлуатації наступному власнику приладу разом з приладом.

Загальні вказівки щодо безпеки

В цій частині ви знайдете загальні вказівки щодо безпеки. Попереджувальні вказівки, що стосуються спеціально окремих частин, функцій або робіт, знайдете у відповідних пунктах цього посібнику.

Перед роботою з приладом

Особам, що користуються приладом, не дозволяється працювати з приладом під впливом різноманітних наркотичних речовин як, наприклад, алкоголь, наркотики або ліки.

Особам молодше 16-и років не дозволено обслуговувати прилад; місцевими положеннями може бути встановлений мінімальний вік для користувачів.

Цей прилад не призначений для користування особами (в т. ч. дітьми) з обмеженими фізичними, сенсорними чи розумовими здібностями або з недостатнім рівнем досвіду та/або знань; за винятком випадків, коли вони перебувають під наглядом осіб, які відповідають за їх безпеку, або отримали від них вказівки щодо користування приладом.

Не залишайте дітей без нагляду, щоб запобігти їх іграм з приладом.

Перед початком робіт ознайомтесь з усіма комплектуючими приладу й виконавчими елементами та їх функціонуванням.

На вулиці користуйтеся виключно допущеними для цього і відповідно зазначеними живильними кабелями, наприклад H07RN – F 3 x 1,5 мм² (максимум 50 м). З'єднувальні частини живильних кабелів повинні бути брызкозахищені із гуми або обтягнуті гумою.

Перед кожним користуванням перевіряйте, чи пошкоджені, ламкі або переплутані живильні кабелі.

Для цього вимикати прилад та витягнути вилку.

Користуйтеся виключно живильними кабелями у бездоганному стані.

Перевіряйте перед користуванням:

- Чи працює травозбірник та правильно зачиняється вивантажувальний козирок. Пошкоджені, спрацьовані та відсутні деталі негайно змінити.
- Стан різальних інструментів, кріпильних болтів та усього різального блоку. Спрацьовані або пошкоджені деталі змінити у спеціалізованій майстерні – запобігаючи дисбалансам, тільки у комплекті.
- Чи пошкоджено кабель між двигуном та комбінацією вимикач/вилка. Пошкоджений кабель негайно змінити у спеціалізованій майстерні.

Запасні частини і комплектуючі деталі повинні відповідати установленим виробником вимогам.

Використовуйте тому лише оригінальні або дозволені виробником запасні частини і комплектуючі деталі.

Ремонтні роботи здійснити тільки в спеціалізованих майстернях.

Під час роботи з приладом

Під час робіт з або над приладом користуйтеся спеціальним знаряддям, наприклад:

- спеціальне взуття;
- довгі штани;
- обтягуючий одяг;
- захисні окуляри.

Користуйтеся приладом тільки у встановленому виробником стані та стані наявному при постачанні.

Перед усіма роботами над приладом

Запобігаючи поранення, перед усіма роботами (наприклад, технічне обслуговування, наводка) над цим приладом слід:

- Вимикати двигун;
- дочекатись повного зупинення всіх рухомих деталей;

- витягнути вилку;
- дати двигуну охолонути (приблизно 30 хвилин).

Після роботи з приладом

Перед тим, як відійти від приладу, завжди виймайте вилку із розетки.

Захисні пристрої

Зображення 1



Небезпека

Ніколи не користуйтеся приладом із пошкодженими або не змонтованими захисними обладнаннями.

Аварійний бугель (1)

Аварійний бугель слугує вашій безпеці – на випадок аварії терміново зупинить двигун та різальний апарат.

Спроби обійти його функціонування недопустимі.

Вивантажувальний козирок (2) або відбивальний захист (3)

Вивантажувальний козирок/відбивальний захист захищає вас від поранень від різального апарату або відкинутих твердих предметів. Експлуатацію приладу дозволяється тільки з вивантажувальним козирком або відбивальним захистом.

Символи на приладі

На приладі розташовані різні символи у вигляді наліпок. Тут розшифровки символів:

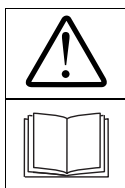

Увага! Перед пуском у експлуатацію читати посібник з експлуатації!



Не допускати сторонніх осіб до небезпечної зони!

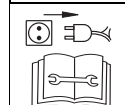

Перед роботами на різальних інструментах витягнути вилку. Пальці рук та ноги тримати на відстані від різальних інструментів! Перед наводкою або очищенням приладу та перед перевіркою, чи переплутано або пошкоджено живильний кабель, вимикати прилад та витягнути вилку. Тримати живильний кабель на відстані від інструментів.

Живильний кабель тримайте подалі від ріжучих інструментів!



Ніколи не приближайте руки та/або ноги близько до обертових деталей.

Тримайте ці символи завжди у здатному для читання стану.

Символи у посібнику

У цьому посібнику використано символи, що позначають небезпеки або важливі вказівки. Тут розшифровки символів:



Небезпека

Вказує на ризики у зв'язку з описаними роботами та для користувачів.



Увага

Вказує на ризики у зв'язку з описаними роботами, що можуть спричинити пошкодження приладу.



Вказівка

Позначає важливу інформацію та корисні вказівки користувачеві.

Рекомендація з утилізації

Частини упаковки, що залишилися, старі прилади тощо слід утилізувати у відповідності з місцевими правилами.



Електроприлади, що вийшли із користування, – цінна сировина і тому їм не місце в домашніх відходах!

Отже ми звертаємося до Вас з проханням своїм активним внеском в збереження ресурсів та охорону природи підтримати нас і віддати цей прилад – за наявності – до спеціального пункту, який приймає назад прилади.

Монтаж приладу

На доданому аркуші приведено на зображеннях, як ви декількома кроками можете змонтувати та привезти до експлуатаційної готовності прилад.

Обслуговування

Удар струмом

- Користуйтеся на мережній розетці автоматом захисту персоналу (= автомат захисного вимикання зі струмом спрацювання максимум 30 мА).
- Розсічення кабелю під час косіння викликає небезпеку для життя або ризик поранення. Відходіть від приладу повільно, маленькими кроками. Витягніть вилку з розетки. Зверніть увагу, щоб живильний кабель ніколи не попадав у зону косіння під час стриження.

Нещасний випадок

- Людям, зокрема дітям, або тваринам ніколи не дозволяється знаходитись поблизу приладу. Ризик поранення від

відкинутого каміння або інших предметів.

Запобігання падінню

- Везіть прилад тільки у пішохідному темпі.
- Будьте особливо уважним при роботі «назад», коли прилад рухається на вас.
- При косінні на крутих схилах прилад може перекидатись та поранити вас. Косіть впоперек до схилу, ніколи не косіть вгору та вниз. Не косіть на ділянках з нахилом понад двадцяти відсотків.
- Будьте особливо обережні під час зміни напрямку руху і слідкуйте завжди за рівновагою приладу, передусім на схилах.
- Існує ризик поранення при косінні на межах ділянки. Косіння поблизу країв, кущів або крутих схилів є небезпечним. Дотримуйтеся безпечної відстані.
- При косінні мокрої трави прилад може сковзати з-за зменшеного зчеплення з ґрунтом й можливо падіння. Косіть тільки суху траву.
- Працюйте тільки при денному світлі або при доброму штучному освітленні.

Поранення

- Завжди дотримуватись заданої ведучими поручнями безпечної відстані до обертового інструменту.
- Під час роботи користувач повинен знаходитись позаду поручня управління.
- Ніколи не підведіть руки або ноги до або під обертові деталі.
- Зупиніть двигун, коли треба нахилити прилад або для транспортування приладу через інші поверхні ніж трава.
- Ніколи не піднімайте або переносьте прилад під час роботи двигуна. Перед тим витягнути вилку з розетки.

- Вимикати двигун та витягнути вилку перед усуненням закупорювань та блокувань у вивантажувальному каналі і перед перевіркою, чисткою, транспортуванням, наводкою газонокосарки або перед виконанням робіт над приладом.
- При зніманні травозбірника можливі поранення користувача або інших людей від розкиданої скошеної маси або сторонніх предметів. Ніколи не чистіть травозбірник, поки працює двигун. Для цього вимикати прилад.
- Перевіряйте ділянку, на якій прилад використатиметься та усувайте всі предмети, які можуть заважати.
- Не користуйтеся приладом в поганих погодних умовах, напр., під час дощу чи грози.
- При зіткненні різального інструменту зі стороннім предметом (наприклад, камінням) або при незвичайній вібрації приладу терміново вимкнути двигун та витягнути вилку. Обстежити газонокосарку на пошкодження й при наявності таких звернутись до спеціалізованої майстерні.
- У косарок із серпоподібними ножами ніколи не стояти перед вивантажувальними каналами для трави.

Спотикання

- При повороті приладу можна спотикатись о живильний кабель та поранитись. Кабель завжди водіть таким чином, щоб він ніколи не міг попасти в зону ходьби та косіння.
- Везіть прилад тільки у пішохідному темпі.

**Увага****Пошкодження приладу!**

- Каміння, лежачі навколо гілки або подібні предмети можуть привезти до ушкодження приладу або його функціонування. Перед кожною експлуатацією усувайте тверді предмети з робочої зони.
- Користуйтеся приладом тільки у бездоганному стані. Перед кожною експлуатацією проведіть огляд. Контролюйте особливо захисні пристрої, електричні елементи управління, живильні проводи і гвинтів з'єднання на предмет виявлення пошкоджень і перевірки кріплення. Перед експлуатацією змініть пошкоджені деталі.

i Години експлуатації

Зверніть увагу на національні/комунальні положення щодо годин експлуатації (можливо, дізнатись у місцевих органів влади).

i Данні щодо позиції

Данні щодо позиції на приладі (наприклад, на лівому/правому боці) завжди виходять з поручня управління у робочому напрямку приладу.

1. Вставити травозбірник

Зображення 2

- Підняти вивантажувальний козирок та вставити травозбірник.

2. Встановлення висоти косіння

Зображення 3

Встановити висоту косіння за бажанням.

Висота косіння встановлюється (в залежності від моделі) в межах від приблизно 3 см до максимум 9 см.

i Вказівка

В приладах з незалежним переміщенням коліс усі колеса установити на однаковому рівні.

Модель А:

- Відгвинчувати колеса та встановити на відповідній висоті.

Модель В:

- Витягнути вушко та зафіксувати у бажаній позиції.

Модель С:

- Крутити важіль центрального встановлення висоти вперед або назад та фіксувати на бажаній висоті.

Модель D:

- Натисніть на фіксатор і, в цей самий час потягнувши за ручку/важіль або натиснувши на ручку/важіль, установіть бажану висоту.

При відпусканні фіксатору вибране налаштування фіксується.

Модель E:

- Потягніть колесо вперед і зафіксуйте його в бажаному положенні.

3. Живильний кабель

Зображення 4

- Закріпити живильний кабель на пристрою для розвантаження кабелю від сил тяжіння.
- Живильний кабель приєднайте спочатку до сполучення вимикача і штекера на приладі, а потім ввімкніть вилку до розетки-230 В.

4. Запуск двигуна**Небезпека**

Тримати руки та ноги на відстані від різального апарату.

**Увага**

- Під час запуску не нахиляти прилад.
- При спробі запуснути прилад у високій траві, двигун може перегрітись та пошкодитись.

Зображення 5

- Поставити прилад на рівній ділянці з короткою або рідкою травою.
- Розташувались позаду приладу – натисніть на фіксатор і утримуйте його.
- Тягнути та підтримувати аварійний бугель, відпустити кнопку фіксатора.

Двигун та різальний апарат працюють. Можете починати роботу.

5. Вмикати/вимикати привід коліс

(тільки для приладів з приводом коліс)

Зображення 9

Вмикати привід коліс :

- Тягнути важіль та тримати.

Вимикати привід коліс :

- Відпустити важіль.

6. Зупинити двигун

- Відпустити аварійний бугель.

Через короткий час зупиняються двигун та різальний інструмент.

7. Зняти травозбірник та опорожнити.

Зображення 2

Коли скошена трава залишається на ґрунті або рівнемір (опція, зображення 10) показує, що травозбірник повний:

- Відпустити аварійний бугель і дочекатись зупинки двигуна.
- Підняти вивантажувальний козирок та зняти травозбірник.
- Вичищати його вміст.

8. Працювати без травозбірника

Коли зняти травозбірник, вивантажувальний козирок відкидається униз. При експлуатації без травозбірника скошена трава викидається прямо униз.

9. Переустаткування для мульчування

(тільки для приладів з додатковим устаткуванням для мульчування/опція).

Прилади з заднім вивантажуванням:

Зображення 7А

- Підняти вивантажувальний козирок.
- Зняти травозбірник.
- Вставити мульчувальний клин (залежності ід моделі).
- Відпустити вивантажувальний козирок.

Вказівка

Для моделей із інтегрованою функцією мульчування непотрібно окремого мульчувального клину – цю функцію виконує спеціально сформована задня кришка (Зображення 7В).

Прилади з боковим вивантажуванням:

- Зняти боковий вивантажувальний козирок – відбивальний захист / мульчувальний заслін закривається автоматично (Зображення 8А).

10. Перевлаштування приладів на бокове вивантажування

(в залежності від модифікації)

- За наявності:
Зніміть травозбірник і опустіть задній вивантажувальний козирок.
- Підніміть відбивальний захист вмонтуйте боковий вивантажувальний козирок (Зображення 8В).

11. Після закінчення робіт

- Очистити травозбірник.
- Витягнути вилку з розетки та з приладу.
- Дати двигуну охолонути (приблизно 30 хвилин) перед чисткою, технічним обслуговуванням, зберіганням або виводом з експлуатації приладу.

Вказівки щодо догляду за газоном

Стриження

Газон складається з різних сортів трави. Коли ви часто косите газон, здебільшого ростуть трави з крупними коріннями, що виробляють міцний трав'янистий покрив. Коли ви рідко косите, здебільшого розвиваються високоствелові та інші дикорослі злаки (наприклад, конюшина, маргаритка).

Нормальна висота газону складає 4–5 см. Стригти слід тільки третину загальної висоти, тобто стригти до нормальної висоти при висоті 7–8 см.

$\frac{1}{3}$ Газон краще не стригти коротше ніж 4 см, інакше при сухості буде пошкоджено трав'янистий покрив. Високо підрослу траву (наприклад, після відпустки) поетапно достригати до нормальної висоти.

Під час косіння завжди захоплюйте вузьку смугу вже викошеної ділянки трави.

Мульчування (з додатковим устаткуванням)

Трава при стрижді буде зазнавати подрібнення (приблизно до 1 см) і розподілятися по газону безпосередньо з-під ножа.

Газону залишають багато живильних елементів.

Для оптимально результату слід тримати газон весь час коротким, див. також главу «Стриження». Зверніть увагу на вказівки щодо мульчування:

- Не косити мокру траву.
- Не стригти понад 2 см від загальної висоти трави.
- Їхати повільно.
- Регулярно очищати різальний апарат.

Транспортування

Небезпека

Перед транспортуванням на або в транспортному засобі: Вимкніть двигун і від'єднайте живильний кабель. дати двигуну охолонути (приблизно 30 хвилин).

Під час транспортування на або в транспортному засобі захищати прилад від ненавмисного зсування.

Перед підйомом або носінням приладу витягнути вилку. Щоб перевезти прилад по таким поверхням як, наприклад, тротуари або під'їзди до ділянки, спочатку зупинити двигун.

Увага

Не прищикувати або відгинати кабель між двигуном та блоком вимикач-вилка.

Зображення 6

- Для більш легкого укладання приладу поручень управління можете складати.

Технічне обслуговування / очищення

Небезпека

Для запобігання поранень перед усіма роботами над приладом:

- Вимикати двигун.
- дочекатись повного зупинення всіх рухомих деталей;
- витягнути вилку;
- дати двигуну охолонути (приблизно 30 хвилин).

Технічне обслуговування

Небезпека

Для запобігання поранень різальним апаратом слід виконувати всі роботи як зміну або переточування різального ножа тільки у спеціалізованій майстерні (вимагає спеціального інструменту).

Перед кожною експлуатацією

- Перевірте живильний кабель.
- Перевірте міцність гвинтових з'єднань.
- Перевірте захисні пристрої.
- Перевірте прилад – див. розділ «Перед роботою з приладом».

Перевіряти точку зачеплення зчеплення:

(тільки для приладів з приводом коліс)

- Прилад не повинен рухатись вперед, коли працює двигун та привід коліс вимкнений.
- Прилад повинен рухатись вперед, коли працює двигун та привід коліс увімкнаний.
- За необхідності налаштувати точку зачеплення за допомогою накатного ролика/регулювальної гайки на важелі приводу коліс або боденовському тросі.

Один раз на сезон

- Змазувати шарнірні точки та торсіонну пружину на вивантажувальному козирку.
- Передати прилад наприкінці сезону до спеціалізованої майстерні для перевірки і технічного обслуговування.

Очищення



Увага

- Не чистити прилад водяним струменем, інакше можуть бути пошкоджені електричні деталі.
- Чистіть прилад після кожної експлуатації. Не очищений прилад спричиняє пошкодження матеріалу і функціонування.

Очищення травозбірника

Очищення найпростіше відразу після косіння.

- Зняти травозбірник та опорожнити.
- Чистити травозбірник можна сильним водяним струменем (садовим поливальним шлангом).
- Перед наступним використанням добре висушити травозбірник.

Очищення газонокосарки



Небезпека

При роботах на різальному апарату можна поранитись. Для захисту користуйтеся робочими рукавицями.

Чистіть прилад за можливості завжди негайно після косіння.

- Нахилити прилад набік.
- Різальний відсік та вивантажувальний козирок чистити щіткою, віничком або ганчіркою.
- Поставити прилад на колеса та усувати всі видні залишки трави та сміття.

Вивід з експлуатації



Увага

Пошкодження матеріалів приладу

Зберігайте прилад (з охолодженням двигуном) тільки у чистих та сухих приміщеннях. При довгому зберіганні, наприклад, взимку, обов'язково захистити прилад від іржі.

Після сезону або коли приладом не користуються понад місяця

- Чистити прилад та травозбірник.
- Всі металеві деталі для захисту від іржі обтирати змашеною маслом без смоли ганчіркою або обробляти маслом аерозолем.

Гарантія

У кожній країні діють гарантійні положення, що видано або нашою компанією або імпортером. Коли дефект матеріалу або помилка у виробничому процесі спричинило неполадки вашого приладу, ми в рамках гарантійної відповідальності їх безкоштовно усунемо. У гарантійному випадку зверніться до продавця або найближчої філії.

Знаходити та усувати дефекти

Неполадки в експлуатації вашої газонокосарки часто мають прості причини, про які вам слід знати. Частково ви самі можете їх усувати. На випадок сумніву продавець-консультант до ваших послуг.

Проблема	Можлива причина	Як усувати
Двигун не запускається.	Живильний кабель або не підключено, або пошкоджено.	Перевіряти кабель, вставити, при необхідності відновити або віддати на ремонт фахівцю.
	Квартирний запобіжник перевантажений.	Вмикати запобіжник, можливо, користуватись електропроводкою з більш сильним запобіжником або установити такий фахівцем.
	Блок вимикач-вилка пошкоджено.	Віддати на ремонт до спеціалізованої майстерні.
Двигун гудить, але не працює.	Косарка стоїть у високій траві.	Поставити косарку на ділянку з короткою травою.
	Ніж заблоковано.	Витягнути вилку, усунути блокування.
Двигун раптом відключається.	Вилка ослабла.	Перевіряти кабель, забезпечити, що він закріплений на пристрою для розвантажування кабелю від сил тяжіння та знов вставити вилку.
	Спрацював захист від перевантаження (в залежності від моделі).	Витягнути вилку, усунути закупорювання у вивантажувальному каналі. Дочекавшись приблизно 30 хвилин, знову вмикати.
Незвичайні шуми (грім, тріскотня, стук).	Гвинти, гайки або інші кріпильні деталі слабкі.	Кріпити деталі; коли шуми залишаються, звернутись до спеціалізованої майстерні.
Сильна вібрація.	Пошкоджений ножовий вал або ріжучий ніж.	Вимкнути негайно прилад. Замінити пошкоджені деталі в спеціалізованій майстерні.
Привід коліс не функціонує.	Клиновий пас або приводний механізм пошкоджено.	Змінити пошкоджені деталі в спеціалізованій майстерні.
Недосконала стрижка або спад числа обертів.	Надто висока трава.	Поставити більшу висоту стрижки; можливо, треба два рази косити.
Трава залишається лежати на газоні або травозбірник не заповнюється.	Трава надто волога.	Дати газону висохнути.
	Вивантажувальний канал забито.	Витягнути вилку, усунути закупорювання.
	Ножі тупі.	У спеціалізованій майстерні змінити або переточити ніж.
	Травозбірник забито.	Вимикати косарку, опорожнити травозбірник.
	Травозбірник засмічено.	Вимикати косарку, почистити вентиляційні щілини.

Съдържание

За Вашата безопасност	170
Сглобяване на уреда	172
Обслужване	172
Съвети за поддържане на тревните площи	174
Транспортиране	174
Почистване/Обслужване . .	175
Зазимяване	175
Гаранция	175
Установяване и отстраняване на повреди . .	176

Данни от типовата табелка

Тези данни са много важни за по-късната идентификация при поръчването на резервни части за уреда, както и за оторизирания специализиран сервиз. Типовата табелка можете да откриете в близост до двигателя. Всички данни от типовата табелка на вашия уред попълнете след ващото поле.

Тези и други данни за уреда ще намерите в отделната книжка за СЕ-съответствие, която е неразделна част от това упътване.

Представяне в картини



Разтворете страницата със снимките в началото на упътването.

В това упътване за експлоатация са описани различни модели. Графичните изображения могат в детайли да се различават от уреда, който сте закупили.

За Вашата безопасност

Използвайте уреда по предназначение!

Този уред е предназначен предимно:

- за използване в съответствие с изложените в това упътване за експлоатация описания и указания за безопасност;
- за косене на тревни площи в домашната градина и в парковете.

Всяко друго използване е нецелесъобразно. Използването не по предназначение води до отпадане на гаранцията и освобождава производителя от всякаква отговорност. Ползвателят носи лична отговорност за нанесените щети на трети лица и на тяхната собственост.

Собственоръчно направени промени по уреда освобождават производителя от отговорност за настъпилите в следствие на това щети.

Спазвайте указанията за безопасност и за обслужване

Като ползвател на този уред, внимателно прочетете преди първото използване това упътване за експлоатация. Съобразявайте се с него и го пазете за по-нататъшна употреба. Никога не разрешавайте на деца и на други лица, които не са запознати с това упътване за експлоатация, да използват уреда.

Разтворете страницата със снимките в началото на упътването.

Общи указания за безопасност

В този раздел ще намерите общи указания за безопасност. Предупредителни указания, които се отнасят до отделни части на уреда, функции или дейности, ще намерите на съответното място в това упътване.

Преди започване на работа с уреда

Лицата, които използват уреда, не трябва да са под влияние на упойващи вещества, като например алкохол, наркотици, медикаменти.

Лица, които не са навършили 16 години, нямат право да обслужват уреда – минималната възраст на ползвателите може да се определи в съответствие с местните разпоредби.

Уредът не е предназначен да се използва от лица (включително деца) с намалени физически, сетивни или душевни способности или такива с недостатъчен опит и/или знания, освен когато са наблюдавани от лице, което отговаря за тяхната сигурност, или са получили от вас указания, как да използват уреда.

Трябва да се наблюдават децата да не играят с уреда. Преди започване на работа добре се запознайте с всички механизми и обслужващи елементи, както и с техните функции.

На открито използвайте само предназначенията за тази цел и обозначени по съответния начин кабели, например: H07RN – F 3 x 1,5 mm² (максимум 50 m).

Свързващите компоненти на кабелите трябва да са водонепропускливи и трябва да са гумени или да са покрити с гума.

Преди всяко използване проверете, дали кабелът не е повреден, напукан или заплетен.

За целта изключете уреда и извадете щепсела от контакта. Използвайте само кабели в безупречно състояние.

Преди използване проверете:

- дали приставката за събиране на тревата функционира и дали капакът затваря добре. Повредените, износени или липсващи части трябва да се подменят незабавно.
- дали режещите инструменти, закрепващите болтове, както и цялото режещо устройство, не са изхабени или повредени. Изхабените или повредени части подменяйте само в комплект в специализиран сервиз, за да избегнете дебалансиране.
- дали кабелът между двигателя и електрическият ключ/щепсела е повреден. Повреденият кабел трябва да се замени веднага в специализиран сервиз.

Резервните части и принадлежностите трябва да отговарят на изискванията, определени от производителя. Затова използвайте само оригинални резервни части и оригинални принадлежности или разрешени от производителя резервни части и части за принадлежности. Поправки извършвайте изключително и само в специализирани сервиси.

По време на работа с уреда

При работа със или върху уреда трябва да носите подходящо работно облекло, като например:

- предпазни ръкавици,
- дълги панталони,
- плътно прилепнало облекло,
- предпазни очила.

Използвайте уреда само в състояние, което отговаря на предписаното от производителя техническо състояние и в което е доставен от него.

Преди всякакъв вид работи по този уред

За предотвратяване на наранявания преди всякакъв вид работи по уреда (например: работа по обслужването или настройване)

- изключете двигателя,
- изчакайте всички движещи се части да спрат да се движат,
- извадете щепсела от контакта,
- оставете двигателя да изстине (около 30 минути).

След работа с уреда

Преди да напуснете уреда, изключете щепсела от контакта.

Предпазни механизми

Фиг. 1

Опасност!

Никога не използвайте уред с повредени или без монтирани предпазни механизми.

Защитна скоба (1)

Защитната скоба е предназначена за Вашата сигурност и има задачата веднага да спре двигателя и режещия механизъм в случай на опасност.

Не трябва да правите опити да изолирате нейната функция.

Предпазен капак (2) или предпазител (3)

Предпазният капак/предпазител Ви защитават от наранявания, които могат да бъдат причинени от режещия механизъм или от изхвърлени твърди предмети. Уредът може да се използва само с предпазен капак или с предпазител.

Символи, поставени на уреда

На уреда ще намерите различни етикети със символи. Следва и обяснението на символите:

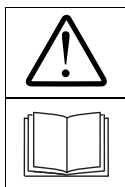

Внимание! Преди пускане в действие прочетете упътването за експлоатация!



Пазете други хора далеч от обсега на действие на уреда!

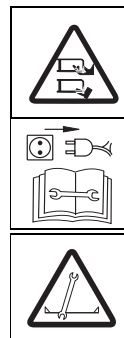

Преди работа с режещите инструменти извадете щепсела от контакта! Пазете пръстите и краката си далеч от режещите инструменти!

Преди настройване или почистване на уреда и преди да проверите, дали кабелът е оплетен или наранен, изключете уреда и извадете щепсела от контакта. Пазете кабелите далеч от инструментите.



Дръжте захранващия кабел далече от режещите инструменти!



Никога не доближайте ръцете и/или краката си до въртящите се части.

Поддържайте символите, поставени на уреда, винаги в състояние, в което да могат да бъдат прочетени.

Символи, използвани в това упътване

В това упътване са използвани символи, които ви обръщат внимание за възможни опасности или представляват важни указания. Следва и обяснението на символите:

⚠ Опасност!

Обръща Ви се внимание за възможни опасности, които са свързани с описаните дейности и при които е възможно нараняването на хора.

⚠ Внимание!

Обръща Ви се внимание за възможни опасности, които са свързани с описаните дейности и при които е възможно увреждането на уреда

i Указание

Обозначава важна информация и съвети за приложение.

Указания за изхвърляне

Излишните опаковки, старите уреди и т.н. изхвърляйте в съответствие с местните разпоредби.



Старите електроуреди са ценна суровина и затова не трябва да се изхвърлят на боклука!

Затова разчитаме на Вас активно да ни подпомогнете при опазването на ресурсите и защитата на околната среда и да предадете уреда в специализираните пунктове за връщане на стари уреди (ако има такива).

Сглобяване на уреда

В приложението под формата на картини Ви показваме, как с няколко действия да монтирате и да подготвите за работа уреда си.

Обслужване**⚠ Опасност токов удар**

– На електрическия контакт използвайте предпазен електрически ключ (= предпазен ключ за променлив ток с най-много 30 mA задействащ ток).

– Ако по време на косене прекъснете кабела, съществува опасност за живота и от нараняване. Отдалечавайте се бавно с малки крачки от уреда. Извадете щепсела от контакта. Внимавайте по време на косене, захранващият кабел никога да не попада в обсега на косене.

Нещастен случай

– Хора, особено деца, и животни никога не трябва да стоят в близост до уреда по време на косене. Съществува опасност от нараняване с изхвърлени камъни или други предмети.

Падане

– Карайте уреда само с нормално темпо.
– Бъдете особено внимателни, когато косите на заден ход и дърпате уреда към себе си.
– При косене върху стръмни терени уредът може да се преобърне и можете да се нараните. Косете винаги напречно на склона, никога в посока нагоре или надолу. Не косете върху стръмни терени с наклон по-голям от 20%.
– Бъдете изключително внимателни при промяна на посоката на движение и внимавайте винаги да сте стъпили стабилно, особено на склонове.
– Съществува опасност от нараняване при косене в гранични участъци. Косенето в близост до ръбове, храсти или стръмни склонове е опасно. При косене спазвайте необходимото безопасно разстояние.
– При косене на мокра трева, уредът може да се подхлъзне поради малкото сцепление със земята и можете да паднете. Косете само когато тревата е суха.

– Работете само при дневна светлина или при много добро изкуствено осветление.

Наранявания

– Определеното от направляващите странични рамена безопасно разстояние до въртящите се инструменти трябва винаги да се спазва.
– Работното поле на обслужващия по време на работа се намира зад дръжката за управление.
– Никога не поставяйте ръце или крака до или под движещите се части.
– Спрете двигателя, когато уредът трябва да се наклони и при транспортирането му върху различни от трева повърхности.
– Никога не повдигайте и не носете уреда с включен двигател. Преди това изключете щепсела от контакта.
– Изключете двигателя и изключете щепсела от контакта, когато трябва да отстраните блокиращи предмети или запушвания в изхвърлящия канал, или преди проверка, почистване, транспортиране, настройване или извършване на други работи по косачката за трева.
– При сваляне на приставката за събиране на трева можете да нараните себе си или други хора с изхвърления окосен материал или чужди тела. Никога не изпразвайте приставката за събиране на трева, когато двигателя работи. За тази цел изключете уреда.
– Проверете терена, върху който ще се използва уреда, и отстранете всички предмети, които могат да бъдат повлечени и изхвърлени.
– Не използвайте уреда при лоши климатични условия, като например опасност от дъжд или буря.

- Ако режещият механизъм се удари в чуждо тяло (например камък) или уредът започне да вибрира необичайно: веднага изключете двигателя и изключете щепсела от контакта. Я проверете за повреди и при повреда се обърнете към специализиран сервис.
- При използване на сърпове никога не заставайте пред отвора за изхвърляне на тревата.

Препъване

- При обръщане на уреда можете да се спънете в кабела и да се нараните. Дръжте кабела в такова положение, в което е невъзможно да попадне в обсега на косене и вървене.
- Карайте уреда само с нормално темпо.



Внимание

Повреди на уреда.

- Камъните, разхвърляните клони или други подобни предмети могат да доведат до повреждане на уреда и нарушаване на функциите му. Преди всяко използване отстранявайте твърдите предмети от работната площ.
- Използвайте уреда само в безупречно състояние. Преди всяко използване направете оглед. Изключително внимателно проверявайте предпазните съоръжения, електрическите обслужващи елементи, електрическите кабели и крепежните елементи за повреди и дали са захванати неподвижно. Преди използване подменете повредените части.



Часове за работа

Спазвайте националните/комуналните предписания относно часовете за работа (при необходимост се осведомете от съответната институция).



Указания за посоките

За указанията за посоките (например ляво/дясно) изхождаме винаги от дръжката за управление в посока – посоката на движение на уреда.

1. Окачване на приставката за събиране на трева

Фиг. 2

- Повдигнете капака и окачете приставката за събиране на трева.

2. Регулиране дължината на откосите

Фиг. 3

Регулирайте по желание дължината на откосите. Възможност за регулиране (в зависимост от модела) от около 3 cm до максимум 9 cm.



Указание

При уреди с регулиране на всяко колело регулирайте всички колела на еднаква височина.

Модел А:

- Развийте колелата и ги поставете на съответната височина.

Модел В:

- Изтеглете планката и я фиксирайте в желаното положение.

Модел С:

- Избутайте напред или назад лоста за централното регулиране на височината и го фиксирайте в желаното положение.

Модел D:

- Натиснете блокировката и едновременно с това чрез дърпане и натискане на дръжката/лоста регулирайте желаната височина. При пускане на блокировката се застопорява избраното положение.

Модел Е:

- Изтеглете колелото напред и го блокирайте в желаното положение.

3. Захранващ кабел

Фиг. 4

- Закачете захранващия кабел на поставката за кабела.
- Първо включете кабела в електрическия ключ/щепсела на уреда и след това към електрически контакт-230 V.

4. Включване на двигателя



Опасност!

Пазете ръцете и краката си далеч от режещия механизъм.



Внимание!

- При включване не наклоняйте уреда.
- При опит да включите уреда във висока трева двигателят може да прегрее и да се повреди.

Фиг. 5

- Паркирайте уреда на равна повърхност, по възможност покрита с ниска или с малко трева.
- Като застанете зад уреда – натиснете блокиращото копче и задръжте така.
- Изтеглете и задръжте предпазната дръжка, пуснете копчето за регулиране.

Двигателят и режещият механизъм работят. Можете да започнете работа.

5. Включване/изключване на предавката на колелата

(само за уреди с предавка на колелата)

Фиг. 9

Включване на предавката на колелата :

- Издърпайте и задръжте лоста.

Изключване на предавката на колелата :

- Пуснете лоста.

6. Изключване на двигателя

- Пуснете защитната скоба. След кратко време двигателят и режещият механизъм спират.

7. Свалете и изпразните приставката за събиране на трева.

Фиг. 2

Когато отрязаната трева остава да лежи на земята или индикатора за напълване на кошницата показва, че кошницата е пълна (опционално, фиг. 10):

- Пуснете предпазния лост и изчакайте двигателят да спре.
- Вдигнете капака и откачете приставката за събиране на трева.
- Изпразните съдържанието.

8. Работа без приставка за събиране на трева

След като свалите приставката за събиране на трева, капакът се затваря надолу. При работа без приставка за събиране на трева окосеният материал се изхвърля директно надолу.

9. Преоборудване за подрязване-торене

(само за уреди с принадлежности за култивиране на повърхностния слой на почвата/опционално).

Уреди със задно изхвърляне:

Фиг. 7А

- Вдигнете капака.
- Свалете приставката за събиране на трева.
- Поставете косачния клин (в зависимост от модела).
- Спуснете капака.

i Указание

При уреди с вградена функция за подравняване няма отделен клин – тази функция се поема от специално оформена задна клапа (Фиг. 7В).

Уреди със странично изхвърляне:

- Свалете страничното изхвърляне – защитната престилка/капакът се затваря автоматично (фиг. 8А).

10. Преоборудване на уредите за странично изхвърляне

(в зависимост от изпълнението)

- Когато има: Свалете кошницата за събиране на тревата и пуснете клапата за задното изхвърляне.
- Вдигнете предпазната престилка/капака и монтирайте страничното изхвърляне (фиг. 8В).

11. След приключване на работа

- Изпразнете приставката за събиране на трева.
- Изключете щепсела от контакта на уреда и от електрическия контакт.
- Оставете двигателя да изстине (около 30 минути), преди да почиствате, обслужвате, прибирате или зазимявате уреда.

Съвети за поддържане на тревните площи

Косене

Тревните площи са засети с различни видове трева. Ако косите често, тревата расте по-здрава, с по-здрави корени и образува гъста тревна покривка. Ако косите рядко, бързо се образуват високо растящи треви и други бурени (например детелина, «парички»).

Нормалната височина на една тревна покривка е около 4–5 см. Трябва да се коси само $\frac{1}{3}$ от общата височина; следователно при 7–8 см окосете до нормалната височина. По възможност не косете тревните площи повече от 4 см,

в противен случай при суша тревната покривка се разваля. Високо порасналата трева (например след отпуската Ви) окосете поетапно до достигане на нормалната височина. При косене винаги малко застъпвайте лентите на косене.

Подрязване-торене (оставяне на окосената трева за наторяване върху ливадата), (с принадлежности)

При косене тревата се нарязва на малки късчета (около 1 см) и остава да лежи на земята. Тревната площ запазва повече от хранителните си вещества. За оптимален резултат тревната площ трябва да се поддържа постоянно ниско окосена, виж също «Косене».

При подрязване спазвайте следните указания:

- Не косете мокра трева.
- Никога не косете повече от максимум 2 см от цялата дължина на тревата.
- Карайте бавно.
- Редовно почиствайте режещия механизъм.

Транспортиране

⚠ Опасност!

Преди транспортиране върху или във превозно средство: изключете двигателя и отстранете захранващия кабел. Оставете двигателя да изстине (около 30 минути).

При транспортиране на уреда във или върху транспортно средство, го подсигурете добре срещу изпадане.

Преди повдигане и носене на уреда извадете щепсела от контакта. За да придвижите уреда по повърхности, като например алеи или пътни платна, предварително изключете двигателя.

⚠ Внимание!

Не прегъвайте и не притискайте кабела между двигателя и електрическия ключ/щепсела на уреда.

Фиг. 6

- За по-лесно прибиране можете да приберете дръжката за управление.

**Почистване/
Обслужване****⚠ Опасност!**

За защита от наранявания преди всякакви работи по този уред

- изключете двигателя,
- изчакайте всички движещи се части да спрат да се движат,
- извадете щепсела от контакта,
- оставете двигателя да изстине (около 30 минути).

Обслужване**⚠ Опасност!**

За защита от наранявания с режещия механизъм всички работи, като смяна или подостряне на режещия нож, трябва да се извършват в специализиран сервиз (необходими са специални инструменти).

Преди всяко използване

- Проверете охраняващия кабел.
- Проверете добре ли са затегнати винтовете съединения.
- Проверете предпазните съоръжения.
- Проверете уреда – виж раздел «Преди работа с уреда».

Проверете точката на зацепване на предавката:

(само за уреди с предавка на колелата)

- При работещ двигател и изключено задвижване на колелата уредът не може да се движи напред.
- При работещ двигател и включено задвижване на колелата уредът трябва да може да се движи напред.
- При необходимост регулирайте точката на зацепване с ролка за назъбване/регулираща гайка или гъвкав вал.

Веднъж на всеки сезон

- Смажете шарнирните точки и въртящите пружини на изхвърлящия клапан.
- В края на сезона закарайте уреда за проверка и обслужване в специализиран сервиз.

Почистване**⚠ Внимание!**

- Не пръскайте уреда с вода, защото могат да се повредят електрическите части.
- Почиствайте уреда след всяко използване. Непочистеният уред води до повреждане на материала и нарушаване на функциите.

Почистване на приставката за събиране на трева

Най-лесно става почистването веднага след косене.

- Свалете и изпразнете приставката за събиране на трева.
- Приставката за събиране на трева може да се почисти със силна струя вода (градински маркуч).
- Преди следващото използване подсушете добре приставката за събиране на трева.

Почистване на косачката**⚠ Опасност!**

При извършване на работи по режещия механизъм можете да се нараните. За своя защита носете предпазни работни ръкавици.

По възможност почиствайте уреда винаги непосредствено след косенето.

- Обърнете уреда настрани,
- почистете мястото на режещия механизъм с четка, метла или парцал.
- Поставете уреда на колелата и отстранете всички видими остатъци от трева и замърсявания.

Зазимяване**⚠ Внимание**

Материални щети на уреда.

Прибирайте уреда (с изстинал двигател) само в чисти и сухи помещения. При по-дълго съхраняване, например през зимата, защитете уреда срещу ръжда.

В края на сезона или когато уредът няма да бъде използван повече от месец:

- Почистете уреда и приставката за събиране на трева.
- Избършете всички метални части с напоена в масло (несъдържашо смола) кърпа или ги напръскайте с масло, за да ги предпазите от ръжда.

Гаранция

Във всяка държава са валидни издадените от нас, съответно от вносителя гаранции.

Отстраняваме повредите по вашия уред в рамките на гаранцията и доколкото причината е в използвания материал или в производствена грешка. В случай на повреда в рамките на гаранцията се обърнете към продавача или към най-близкото официално представителство.

Установяване и отстраняване на повреди

Повредите при работата с уреда обикновено са предизвикани от причини, които са Ви добре известни и които можете да отстраните сами. В случай на колебание се обърнете към специализиран сервиз.

Проблем	Възможна причина	Отстраняване
Двигателят не запалва.	Кабелът не е свързан или е повреден.	Проверете кабела, включете го или при необходимост го подменете или поправете при специалист.
	Предпазителят на електрическата инсталация на къщата е претоварен.	Включете предпазителя, евентуално използвайте или поръчайте специалист да инсталира подсилен проводник за инсталацията на къщата.
	Щепселът/електрическият контакт е повреден.	Поправете в специализиран сервиз.
Двигателят бръмчи, но не работи.	Ножът е застанал във висока трева.	Поставете косачката върху терен с по-ниска трева.
	Ножът е блокирал.	Извадете щепсела, отстранете блокиращите предмети.
Двигателят спира внезапно.	Щепселът се е разхлабил.	Проверете кабела, уверете се, че системата за отнемане напрежението на кабела е окачена, отново включете щепсела.
	Защитата от претоварване е изключила (в зависимост от модела).	Извадете щепсела от контакта, отстранете запушването в отвора, изчакайте около 30 минути, включете отново.
Необичайни шумове (дрънчене, трополене, тракане).	Болтовете, гайките или други закрепващи елементи са хлабави.	Затегнете частите, ако шумът продължава по търсете специализиран сервиз.
Силни вибрации.	Повреден ножов вал или дефектен режещ нож.	Веднага изключете уреда. Подменете повредените части в специализиран сервиз.
Задвижването на колелата не работи.	Дефектен клиновиден ремък, съответно предавка.	Подменете повредените части в специализиран сервиз.
Откосът не е хубав или оборотите падат.	Тревата е прекалено висока.	Изберете по-голяма дължина на откосите, ако е необходимо окосете на два етапа.

Проблем	Възможна причина	Отстраняване
Тревата остава на земята или приставката за събиране на тревата не се пълни.	Тревата е прекалено мокра.	Изчакайте тревата да изсъхне.
	Отворът за изхвърляне на тревата е запушен.	Извадете щепсела от контакта, отстранете запушването.
	Ножът е тъп.	Подменете или подострете ножа в специализиран сервиз.
	Приставката за събиране на тревата е пълна.	Спрете косачката, изпразнете приставката за събиране на трева.
Приставката за събиране на тревата е замърсена.	Спрете косачката, почистете отворите за въздух на приставката за събиране на трева.	

Sisukord

Teie ohutuse tagamiseks . . .	178
Seadme monteerimine	179
Muruniiduki kasutamine	179
Nõuandeid muru hooldamiseks	181
Transportimine	181
Puhastamine/hooldus	182
Hoiustamine	182
Müügigarantii	182
Tegevusjuhise rikete leidmiseks	183

Teave andmeplaadil

Need andmed on väga olulised hilisemal seadme varuosade tellimisel ja klienditeenindusse pöördumisel. Andmeplaadi leiate mootori lähedalt. Kandke kõik andmed, mis on kirjas seadme andmeplaadil, järgmisele väljale.

Seadme need ning muud andmed leiate eraldi CE-vastavusavalduselt, mis on käesoleva kasutusjuhendi koostisosaks.

Piltlik kujutamine



Võtke lahti kasutusjuhendi alguses olevad piltidega lehed. Kasutusjuhendis kirjeldatakse erinevaid mudeleid. Graafilised kujutised võivad erineda ostetud seadme detailidest.

Teie ohutuse tagamiseks

Seadme sihipärane kasutamine

Seade on ette nähtud ainult

- käesolevas kasutusõpetuses antud kirjelduste ja ohutusjuhendite kohaselt,
- muru niitmiseks maja ümber ja kodusaedades.

Igasugune muu kasutamine loetakse mittesihipäraseks. Mittesihipärase kasutamise korral kaotab garantii kehtivuse ja igasugune tootjapoolne vastutus on välistatud. Kasutaja vastutab kolmandatele isikutele ja nende varale tekitatud kahju eest. Tootja ei vastuta seadme omavolilise muutmise tagajärjel tekkinud kahju eest.

Täita ohutus- ja kasutusjuhiseid

Teie kui seadme kasutaja peate seadme kasutusjuhendi enne esmakordset kasutamist hoolikalt läbi lugema. Tegutsege selle järgi ning hoidke see edaspidise kasutuse tarvis alal. Ärge lubage kunagi seadet kasutada lastel või isikutel, kes ei ole selle kasutusjuhendiga tutvunud. Kui peaksite seadme edasi andma, andke kaasa ka see kasutusjuhend.

Üldised ohutusjuhised

Sellest lõigust leiate üldised ohutusjuhised. Hoiatavaid juhiseid, mis puudutavad seadme üksikuid osi, funktsioone või tegevust, leiate õpetusest vastava koha pealt.

Enne seadmega töötamist

Isikud, kes seadmega töötavad, ei tohi olla narkootiliste ainete (nt alkohol, uimastid või ravimid) mõju all. Alla 16-aastastel isikutel on seadmega töötamine keelatud. Kohalikud eeskirjad võivad seadme kasutamise minimaalset vanusepiiri reguleerida. Käesolev seade ei ole mõeldud kasutamiseks füüsiliste, sensoorsete või vaimsete puuetega või väheste kogemuste ja teadmistega inimestele (lapsed kaasa arvatud), välja arvatud nende ohutuse eest vastutava isiku järelevalve all või juhul, kui neile on seadme kasutamist õpetatud. Lapsed peavad olema järelevalve all tagamaks, et nad seadmega ei mängi. Tutvuge enne tööde alustamist kõigi juhtelementidega, seadistega ja nende funktsiooniga.

Kasutage õues ainult selleks ette nähtud ja vastavalt märgistatud ühenduskaablit, nt H07RN–F 3 x 1,5 mm² (max 50 m). Ühenduskaablite ühenduskohad peavad olema kummist või kummiga kaetud ning veepritsmete eest kaitstud.

Enne kasutamist kontrollige alati, kas ühenduskaabel ei ole kahjustunud, poorne või sassis. Selleks lülitage seade välja ja tõmmake pistik pistikupesast välja. Kasutage ainult töökorras ühenduskaablit.

Enne seadme kasutamist kontrollige,

- kas rohkogur toimib nõuetekohaselt ja väljaviskesuunaja sulgub korralikult. Kahjustunud, kulunud või puuduvad osad tuleb kohe asendada.
- kas lõiketerad, kinnituspoldid ning kogu lõikeseade pole kulunud või kahjustunud. Kulunud või kahjustunud osad lasta spetsiaalses töökojas välja vahetada komplekselt, et vältida tasakaalutuste teket.
- kas kaabel ei ole mootori ja lüliti/pistikute vahelises ühenduses kahjustunud. Kahjustunud kaabel tuleb lasta spetsiaalses töökojas kohe uuega asendada.

Varuosad ja tarvikud peavad vastama tootja poolt kindlaks määratud nõuetele. Sellepärast kasutage ainult originaalvaruosia ja originaaltarvikuid või tootja poolt heaks kiidetud varuosi. Laske seadet remontida ainult spetsiaalses töökojas.

Seadmega töötamise ajal

Kandke seadmega või seadme juures töötamisel sobivaid tööriideid, nagu näiteks

- kaitsejalatseid,
- pikki pükse,
- vastu keha hoidvat riietust,
- kaitseprille.

Kasutage seadet ainult tootja poolt ette nähtud ja tarnitud tehnilises seisundis.

Enne seadme juures tööde teostamist

Kaitske end vigastuste eest.

Enne seadme juures tööde teostamist tuleb

- lülitada mootor välja,
- oodata, kuni kõik liikuvad osad on täielikult seiskunud,
- tõmmata võrgupistik välja,
- lasta mootoril maha jahtuda (ca 30 minutit).

Pärast seadmega töötamist

Enne seadme juurest lahkumist tõmmata alati võrgupistik pistikupesast välja.

Turvaseadised

Joon. 1

Oht

Ärge kasutage kunagi kahjustatud või paigaldamata turvaseadistega niidukit.

Turvakäepide (1)

Turvakäepide tagab teie ohutuse seisates kiiresti mootori ja lõikemehhanismi hädaolukorras. Seda funktsiooni ei tohi eirata.

Väljaviskesuunaja (2) või multskate (3)

Väljaviskesuunaja/multskate kaitseb teid lõiketerade poolt ülesvisatavate kõvade esemetega vigastamise eest.

Seadet tohib kasutada ainult koos väljaviskesuunaja või multskattega.

Sümbolid seadme peal

Seadmele kinnitatud siltidel kasutatakse erinevaid sümboleid. Sümbolite tähendused:

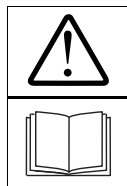

Tähelepanu!
Enne kasutamist lugeda läbi kasutusjuhend!



Hoida kõrvalised isikud ohualast eemal!

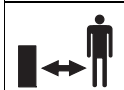

Enne tööde teostamist lõikemehhanismide kallal tuleb võrgupistik välja tõmmata.



Hoida sõrmed ja jalad lõiketeradest eemal!

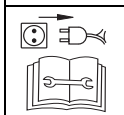

Enne niiduki seadistamist, puhastamist või ühenduskaabli ülekontrollimist kahjustuste ja kokkupõimimise suhtes, lülitada seade välja ja tõmmata võrgupistik välja.



Võrgukaabel hoida tööriistadest eemal.



Hoida ühenduskaabel lõikemehhanismidest eemal.



Ärge pange kunagi käsi ja/või jalgu pöörlevate osade lähedusse.

Hoidke alati need sümbolid seadmel loetavana.

Sümbolid kasutusjuhendis

Käesolevas kasutusjuhendis kasutatud sümbolid tähistavad ohtusid või olulisi nõuandeid. Sümbolite tähendused:

Oht

Viitab ohtudele, mis on seotud kirjeldatud tegevusega ning mis võivad ohustada inimesi.

Tähelepanu

Viitab ohtudele, mis on seotud kirjeldatud tegevusega ning millega võib kaasneda seadme kahjustamine.

Nõuanne

Tähistab olulist informatsiooni ja nõuandeid kasutamiseks.

Teave jäätmete kõrvaldamise kohta

Pakend, vanad seadmed vms tuleb kõrvaldada kohalike eeskirjadega sätestatud korras.



Vanad elektriseadmed sisaldavad väärtuslikku toorainet, sellepärast ei tohi neid visata majapidamisjäätmete hulka.

Palun aidake aktiivselt kaasa toorainevarude ja keskkonna säästmisele ning viige seade jäätmete kogumispunkti, kui selline koht on olemas.

Seadme monteerimine

Eraldi lehel on pildid, mis näitavad, kuidas seadet kiiresti kokku monteerida ja kasutusvalmis seada.

Muruniiduki kasutamine

Oht

Elektrilöögioht

- Kasutage lekkevoolukaitsega võrgupistikupesaga (rikkevoolukaitsega lülitit, mille rakendusvool on maksimaalselt 30 mA).
 - Kui te peaksite niitmisel kaabli läbi lõikama, tekib vigastusohu ja eluohutlik olukord.
- Astuge seadmest aeglaselt väikeste sammudega kaugeemale. Tõmmake pistik pistikupesast välja. Jälgige, et niitmisel ei satuks ühenduskaabel kunagi tööpiirkonda.

Vigastusohht

- Niitmisel ei tohi seadme läheduses olla inimesi, eriti aga lapsi ja loomi. Seadmega õhku visatud kivi vms võib neid vigastada.

Kukkumine

- Liikuge seadmega edasi ainult kõndimiskiirusel.
- Olge eriti ettevaatlik, kui niidate tagurpidi või tõmbate seadet enda poole.
- Järskudel nõlvadel niitmisel võib seade ümber paiskuda ning te võite end vigastada. Niitke nõlvaga risti, mitte kunagi üles-alla. Ärge niitke nõlvadel, mille kalle on üle 20%.
- Olege eriti ettevaatlik, kui te muudate sõidusuunda ning jälgige alati, et te ise seisaksite kindlal pinnasel.
- Vigastusohht piirnevatel aladel niitmisel. Äärealade, hekkide või järskude nõlvade lähedal niitmine on ohtlik. Hoiduge ohutusse kaugusse.
- Niiske muruga niitmisel võib seade libiseda, kuna nake pinna-sega pole nii tugev ning te võite kukkuda. Niitke ainult kuiva muru.
- Töötage seadmega ainult päeva-valguses või piisava valgustuse käes.

Vigastamine

- Jääge alati pöörleva niiduteraga seadmest tõukekäepidemega määratud ohutusse kaugusesse.
- Töötamise ajal on operaatori tööpiirkond juhtraua taga.
- Ärge kunagi pange käsi ega jalgu pöörlevate osade juurde ega alla.
- Peatage mootor, kui te soovite seadet kallutada või mööda teed (kus ei ole muru) transportida.
- Ärge kunagi kandke ega tõstke seadet, kui mootor töötab. Tõmmake enne seda võrgupistik pistikupesast välja.
- Lülitage mootor välja ja tõmmake võrgupistik välja, enne kui te hakkate blokeeringut või ummistust väljaviskekanalis eemaldama või enne muruniiduki ülekontrollimist, puhastamist, transportimist, seadistamist või muude tööde teostamist seadme kallal.

- Rohukoguri äravõtmisel võite ennast või teisi isikuid vigastada välja paiskuva muru või muude kõvade esemetega. Ärge tühjendage murukogurit kunagi, kui mootor töötab. Selleks lülitage seade välja.
- Kontrollige üle territoorium, kus hakatakse seadmega töötama, ning eemaldage kõik esemed, mis võivad seadmele ette jääda või mida seade võib üles paisata.
- Ärge kasutage seadet halbade ilmastikuolude, näiteks vihma või äikese ohu korral.
- Kui midagi (nt kivi) läheb vastu lõikemehhanismi või kui seade hakkab ebatavaliselt vibreerima, lülitage mootor kohe välja ja tõmmata võrgupistik välja. Kontrollida, kas muruniiduk pole viga saanud, kahjustuste puhul võtta kontakti spetsiaalse töökojaga.
- Sirbige niidukite puhul ei tohi kunagi seista muru väljaviskevade ette.

Komistamine

- Seadme ümberpööramisele võite komistada ühenduskaabli otsa ja end vigastada. Juhtige kaablit alati nii, et see ei jääks kunagi liikumise ja niitmise teele ette.
- Liikuge seadmega edasi ainult kõndimiskiirusel.



Tähelepanu

Kahjustused seadmel

- Kivid, maas olevad oksad vms võivad seadet ja selle funktsioone kahjustada. Eemaldage need tööpiirkonnast alati enne seadme kasutamist.
- Kasutage seadet ainult töökorras seisundis. Enne kasutamist kontrollige alati vaatluse teel korrasolekut. Kontrollige eriti turvaseadiseid, elektrilisi juhtelemente, pingestatud juhtmeid ja kruvisid ning vaadake, kas need on kõvasti kinni. Enne kasutamist vahetage kahjustunud osad välja.



Tööajad

Pidage kinni seadme kasutamiseks kehtestatud siseriiklikest/kommunaalsetest eeskirjadest (teavet annab pädev ametkond).



Asukoha määratlemine

Asukoha määratlemine seadmel (nt vasakul, paremal) on antud alati tõukekäepideme juurest seadme töösuunas vaadates.

1. Rohukoguri kinnitamine

Joon. 2

- Tõsta väljaviske-suunaja üles ja kinnitada rohukogur.

2. Lõikekõrguse reguleerimine

Joon. 3

Valida soovitud muru lõikekõrgus. Seadistamine on võimalik (vastavalt mudelile) vahemikus umbes 3 cm kuni maksimaalselt 9 cm.



Nõuanne

Seadmel, millel saab rattaid ühekaupa reguleerida, seada kõik rattad ühele kõrgusele.

Mudel A:

- Keerata rattad lahti ja seada parajale kõrgusele.

Mudel B:

- Valida reguleerhoovast sobiv kõrgus ja fikseerida soovitud asend.

Mudel C:

- Valida tsentraalse kõrguse reguleerimishoovast sobiv kõrgus ja fikseerida asend.

Mudel D:

- Vabastada lukustus ja samal ajal käepidet/hooba tõmmates või vajutades seadistada soovitud kõrgus. Lukustuse lahtilaskmisel kinnitub seade valitud asendis.

Mudel E:

- Tõmmata ratas ette ja fikseerida soovitud asendis.

3. Ühenduskaabel

Joon. 4

- Kinnitada ühenduskaabel kaabli hoidja külge.
- Kõigepealt ühendada ühenduskaabel lüliti/pistiku kombinatsiooniga seadmel ja alles siis 230 V pistikupesaga.

4. Mootori käivitamine



Oht

Hoidke käed ja jalad lõikemehhanismist eemal.



Tähelepanu

- Ärge kallutage seadet käivitamise ajal.
- Kui seadet püütakse käivitada kõrges rohus, võib mootor üle kuumeneda ning kahjustuda.

Joon. 5

- Pange seade tasasele pinnale, kus on vähe või võimalikult madal muru.
- Seista seadme taga ja vajutada lukustusnupule ja hoida seda allavajutatult.
- Tõmmata turvakäepidet ning hoida, lasta fikseerimisnupp lahti.

Mootor ja lõikemehhanism hakkavad tööle. Alustage niitmist.

5. Rataste veo sisse- ja väljalülitamine

(Ainult iseliikuvad seadmed)

Joon. 9

Rataste veo sisselülitamine :

- Tõmmata hooba ja hoida.

Rataste veo väljalülitamine :

- Lasta hoob lahti.

6. Mootori seiskamine

- Lasta turvakäepide lahti.

Mootor ja lõiketera seiskuvad lühikese aja pärast.

7. Eemaldada ja tühjendada rohukogur

Joon. 2

Kui niidetud muru jääb maha, siis (suvand, joon. 10):

- lasta turvakäepide lahti ja oodata, kuni mootor jääb seisma,
- tõsta väljaviskesuunaja üles ja võtta rohukogur küljest ära,
- tühjendada.

8. Töötamine ilma rohukogurita

Kui te võtate rohukoguri küljest ära, vajub väljalaskesuunaja alla. Ilma rohukogurita töötamisel paisatakse niidetud muru otse maha.

9. Multsimiseks ümberseadistamine

(ainult multsivarustusega seadmetele/lisavarustus).

Tagaväljaviskega seadmed:

Joon. 7A

- Tõsta väljaviskesuunaja üles.
- Eemaldada rohukogur.
- Paigaldada multskate (sõltub mudelist).
- Lasta väljaviskesuunaja alla.



Nõuanne

Sisse ehitatud multšifunktsiooniga seadmetele ei ole vaja eraldi multšimiskiilu – seda funktsiooni täidab spetsiaalse kujuga tagaklapp (Joon. 7B).

Külgväljaviskega seadmed:

- Eemaldada külgväljaviske – pörkekaitse/multsimise lukustus sulgub automaatselt (Joon. 8A).

10. Ümberseadmestamine külgväljaviskele

(sõltub mudelist)

- Kui on: eemaldada rohukogur ja lasta tagaväljaviske suunaja alla.
- Tõsta pörkekaitse/multsimise lukustus üles ja paigaldada külgväljaviskaja (Joon. 8B).

11. Pärast niitmise lõpetamist

- Tühjendada rohukogur.
- Tõmmata võrgupistik pistikupesast ja seadmelt välja.
- Laske mootoril maha jahtuda (ca 30 minutit), enne kui hakkate seadet puhastama, hooldama, või viite selle hoiustamiseks panipaika.

Nõuandeid muru hooldamiseks

Niitmine

Muru koosneb erinevat sorti murutaimedest. Kui te niidate sageli, kasvavad rohkem tugevamalt juurduvad heintaimed, mis moodustavad tugeva rohukamara. Kui te niidate harva, tekib rohkem kõrgemaid heintaimi ja muid kõrrelisi (nt ristik, kirikakar jne).

Tavaline muru kõrgus on ca 4–5 cm. Niita tuleks ainult $\frac{1}{3}$ kogu kõrgusest, s.t lõigata 7–8 cm pikkuse muru kõrgus parajaks. Ärge lõigake muru lühemaks kui 4 cm, muidu kahjustub murukamar kuiva ilmaga. Kõrge muru (nt pärast puhkust) lõigata parajaks etapiliselt. Niitmisel peavad edasitagasi liikumise radade servad omavahel kergelt kattuma.

Multsimine (lisatarvikuga)

Muru lõigatakse niitmisel väikesteks tükkideks (ca 1 cm) ning jääb murupinnale maha. Nii jäävad alles paljud toitained. Optimaalse tulemuse saamiseks tuleb muru alati hoida lühikesena, vt ka lõiku „Niitmine”.

Multsimisel pidada kinni järgmistest nõuannetest:

- mitte niita märga muru,
- mitte niita rohkem kui 2 cm kogupikkusest,
- sõita aeglaselt,
- puhastada regulaarselt lõikemehhanismi.

Transportimine



Oht

Enne sõidukil või sõidukis transportimist: lülitada mootor välja ja võtta ühenduskaabel küljest ära. Lasta mootoril maha jahtuda (ca 30 minutit).

Kindlustage seade transportimisel või muu sõiduki peal korralikult libisemise vastu.

Enne seadme tõstmist või kandmist tuleb võrgupistik välja tõmmata. Enne seadme viimist nt üle kõnniteede või õue sissesõidu teede tuleb mootor peatada.



Tähelepanu

Kaablit mootori ja lüliti/pistiku kombinatsiooni vahel ei tohi muljuda ega kokku murda.

Joon. 6

- Seadme ruumisäästvaks hoiustamiseks on juhtkäepide kokkuvolditav.

Puhastamine/hooldus

Oht

Et vältida vigastamist, tuleb enne kõiki töid seadme juures

- lülitada mootor välja,
- oodata, kuni kõik liikuvad osad on täielikult seiskunud,
- tõmmata võrgupistik välja,
- lasta mootoril maha jahtuda (ca 30 minutit).

Hooldus

Oht

Lõikemehhanismiga vigastamise vältimiseks lasta kõiki töid, nagu lõiketerade vahetust või teritamist, teostada ainult spetsiaalses töökojas (selleks on vaja spetsiaalseid tööriistu).

Alati enne kasutamist

- Kontrollida ühenduskaablit.
- Kontrollida, kas kruvid on kõvasti kinni.
- Kontrollida turvaseadiseid.
- Kontrollida seadet, vt lõiku „Enne seadmega töötamist”.

Kontrollida siduri rakendumist:

(Ainult iseliikuvad seadmed)

- kui mootor töötab ja vedu on välja lülitatud, ei tohi seade edaspidi liikuda,
- kui mootor töötab ja vedu on sisse lülitatud, peab seade liikuma edaspidi.
- Vajadusel reguleerida veo rakendumist rihvliga rattast/ seadistumutrist rattaveo hoova või trossi kõri juurest.

Kord hooaja jooksul

- Määrida liigendi punkte ja väändevedru väljaviskesuunaja juures.
- Laske seade hooaja lõpus spetsiaalses töökojas üle kontrollida ja hooldada.

Puhastamine

Tähelepanu

- Seadet ei tohi veega pritsida, kuna see võib elektrilisi osasid kahjustada.
- Puhastage seade alati pärast kasutamist. Seadme puhastamata jätmisel tekivad materjali kahjustused ja tööhäired.

Rohukoguri puhastamine

Kõige lihtsam on puhastada kohe pärast niitmist.

- Eemaldada ja tühjendada rohukogur.
- Rohukogurit võib puhastada tugeva (aiavooliku) veejoaga.
- Enne uuesti kasutamist lasta rohukoguril korralikult kuivada.

Muruniiduki puhastamine

Oht

Tööde teostamisel lõiketerade juures võite end vigastada. Kandke vigastamise vältimiseks kaitsekindaid.

Võimaluse korral puhastage seade kohe pärast niitmist.

- Kallutada seade küljele.
- Niidukorpuse alaosa puhastage harja, käsiharja või lapiga.
- Tõstke seade ratastele ning eemaldage kõik näha olevad murutükikesed ja mustus.

Hoiustamine

Tähelepanu Kahjustuste oht niiduki materjalidele

Hoiustage mahajahtunud mootoriga seadet puhtas ja kuivas ruumis. Pikemaajalisel hoiustamisel, nt talvel kaitsta seadet tingimata roostetamise eest.

Hooaja lõppedes või kui seadet ei kasutata kauem kui kuu aega:

- puhastada seade ja rohukogur.
- Pühkida kõik metallosad üle õliga niisutatud lapiga (vaigu- vaba õli) või pihustada õliga.

Müügarantii

Igas riigis kehtivad meie äriühingu või importööri poolt väljastatud garantiitingimused.

Kõrvaldame häireid seadme juures garantiiteenuste raames tasuta, kui põhjuseks on materjali- või tootmisviga.

Garantiijuhtumi puhul pöörduge seadme müüja või lähima filiaali poole.

Tegevusjuhised rikete leidmiseks

Tihti on seadmetel esineda võimatel rikel tel võrdlemisi lihtne põhjus, mida saab kasutaja edukalt kõrvaldada ka iseseisvalt. Kahtluste korral või kui kasutusjuhendis on nii soovitatud, tuleb aga pöörduda remonditöökotta.

Probleem	Võimalik(ud) põhjus(ed)	Lahendus
Mootor ei käivitu.	Ühenduskaabel ei ole ühendatud või on defektne.	Kontrollida kaablit, ühendada, vajadusel uuendada või lasta spetsialistil parandada.
	Peakaitse on ülekoormatud.	Lülitada kaitse sisse, kasutada tugevama korgiga pistikupesaga või lasta see spetsialistil paigaldada.
	Lüliti/pistiku kombinatsioon on defektne.	Lasta spetsiaalses töökojas parandada.
Mootor müriseb, aga ei tööta.	Muruniiduk seisab kõrge rohu sees.	Panna muruniiduk pinnasele, kus muru ei ole nii kõrge.
	Tera on blokeeritud.	Tõmmata võrgupistik välja, kõrvaldada blokeering.
Mootor lülitub järsku välja.	Pistik on väljas.	Kontrollida kaablit, veenduda kas see on kaabli kinnitusaasas, ühendada pistik uuesti.
	Ülekoormuskaitse lülitas välja (vastavalt mudelile).	Tõmmata võrgupistik välja, kõrvaldada väljaviskes ummistus, oodata ca 30 minutit, lülitada uuesti sisse.
Ebatavaline müra (login, kolin, kõrin).	Kruvid, mutrid või muud kinnitusedetailid on lahti.	Kinnitada osad, kui müra ei kao, võtta ühendust spetsiaalse töökojaga.
Tugevad vibratsioonid.	Noavõll kahjustunud või nuga defektne.	Lülitada seade kohe välja. Lasta kahjustunud osad remonditöökojas välja vahetada.
Ratasvedu ei tööta.	Kiilrihm või ülekanne on defektne.	Lasta kahjustunud osad spetsiaalses töökojas välja vahetada.
Lõige pole puhas või pöörded langevad.	Muru on liiga kõrge.	Valida suurem lõikekõrgus, vajadusel niita kaks korda.
Rohi jääb maha või rohukogur ei saa täis.	Muru on liiga niiske.	Lasta murul kuivada.
	Väljavise on ummistunud.	Tõmmata võrgupistik välja, kõrvaldada ummistus.
	Nuga on nüri.	Lasta nuga spetsiaalses töökojas välja vahetada või teritada.
	Rohukogur on täis.	Lülitada niiduk välja, tühendada rohukogur.
	Rohukogur on määrdunud.	Lülitada niiduk välja, puhastada rohukoguri ventilatsioonivad.

Turinys

Jūsų saugumui	184
Prietaiso montavimas	185
Darbas įrenginiu	185
Patarimai, kaip prižiūrėti veją	187
Transportavimas	188
Valymas ir priežiūra	188
Išjungimas	188
Garantija	188
Gedimų atpažinimas ir pašalinimas	189

Duomenys skydelyje

Šie duomenys labai svarbūs vėlesnei mašinos identifikacijai, užsakant atsargines dalis ir servisui. Skydelyje Jūs rasite šalia variklio. Nurašykite duomenis iš šio skydelio į žemiau esančią lentelę.

Šiuos ir kitus duomenis apie įrenginį rasite atskiroje ES atitikties deklaracijoje, kuri yra neatskiriama šios naudojimo instrukcijos dalis.

Paveikslėliai



Išskleiskite naudojimo instrukcijos pradžioje esančius puslapius su paveikslėliais.

Šioje instrukcijoje rašoma apie įvairius modelius.

Grafiniai vaizdai įsigyto įrenginio gali šiek tiek neatitikti.

Jūsų saugumui

Teisingai naudokitės įrenginiu

- šis įrenginys skirtas išimtinai tik:
 - naudojimui tik pagal instrukcijos aprašymą ir laikantis saugos nurodymų;
 - vejoms prie namų ir mėgėjiškuose soduose pjauti.

Naudojant kaip nors kitaip laikoma, kad naudojama ne pagal paskirtį. Naudojant ne pagal paskirtį netaikoma garantija, ir gamintojas neprisiima jokios atsakomybės.

Tuo atveju visą riziką ir galimus nuostolius prisiima vartotojas. Savavališkai pakeitus konstrukciją, gamintojas neatsako už galimus nuostolius.

Laikykites saugos ir eksploataavimo nurodymų

Atidžiai perskaitykite šią instrukciją prieš naudodami įrenginį pirmą kartą. Vykdykite nurodymus ir pasilikite ją vėlesniam panaudojimui. Neleiskite įrenginiu naudotis vaikams ir asmenims, nesusipažinusiems su naudojimo instrukcija. Jei keičiasi savininkas, kartu su įrenginiu perduokite ir naudojimo instrukciją.

Bendri saugos nurodymai

Šiame skyrelyje rasite bendrojo saugos nurodymus. Perspėjimai, kurie susiję su atskiromis įrenginio dalimis, funkcijomis arba darbais, yra atitinkamose aprašymo vietose.

Prieš pradėdami darbą įrenginiu

Asmenys, kurie naudosis įrenginiu, neturi būti apsvaigę nuo psichotropinių medžiagų (pvz., alkoholio, narkotikų ar medikamentų).

Įrenginiu neleidžiama dirbti asmenims, jaunesniems, negu 16 metų. Kai kur pagal vietinius įstatymus minimalus amžius gali būti ir didesnis.

Asmenims (įskaitant vaikus) su ribotais fiziniais, jutimais arba protiniais sugebėjimais ar neturinčioms patyrimo ir/arba užtektinai žinių šiuo prietaisu naudotis nepatartina, nebent šalia būtų asmuo, atsakingas už jų saugumą arba jis suteiktų informaciją apie šio prietaiso naudojimą.

Nepalikite vaikų be priežiūros ir įsitinkinkite, ar jie nežaidžia su prietaisu.

Prieš pradėdami darbą, susipažinkite su visais įtaisais, jų valdymu ir veikimu.

Dirbdami lauke naudokite tik tam skirtą ir atitinkamai paženklinatą prijungimo kabelį, pvz. H07RN – F 3 x 1,5 mm² (maks. 50 m).

Prijungimo kabelio sujungimo vieta turi apsaugota nuo vandens ir pagaminta iš gumos arba su guminiu sujungimu.

Prieš kiekvieną naudojimą patikrinkite, ar prijungimo kabelis nepažeistas, nesuskilęs arba nesusinarpiojęs.

Išjunkite prietaisą ir ištraukite kištuką. Naudokite tik tokius kabelius, kurie yra nepriekaištingo stovio.

Prieš naudojimą patikrinkite, – ar funkcionuoja žolės surinkimo talpa ir ar gerai užsidaro žolės išmetamasis vožtuvas.

Pažeistas, susidėvėjęs dalis nedelsiant pakeiskite naujomis. – ar nesusidėvėjo ir ar nepažeisti žolės pjovimo peiliai, tvirtinimo varžtai ir visos žolės pjovimo įtaisai.

Susidėvėjęs ar pažeistas dalis keiskite tik komplektais ir tik specializuotuose servisuose, siekiant išvengti mechanizmų disbalanso.

– ar nepažeistas kabelis tarp variklio ir jungiklio/kištuko kombinacijos.

Pažeistą kabelį nedelsiant pakeiskite specializuotame servise.

Atsarginės detalės ir priedai privalo atitikti gamintojo nustatytus reikalavimus.

Todėl naudokite tik originalias atsargines detales ir originalius atsarginius priedus, arba gamintojo leidžiamas naudoti atsargines detales ir priedų dalis.

Remontuoti atiduokite tik specializuotam servisui.

Darbas įrenginiu

Dirbdami su įrenginiu arba prieš įrenginio tinkamai apsirenkite darbui kaip, pavyzdžiui:

- apsauginiais batais,
- ilgomis kelnėmis,
- prigludusius drabužius,
- naudokite apsauginius akinius.

Įrankiu naudokitės tik tuomet, kai jo techninė būklė nepriekaištinga, tokia pati, kaip ir įsigijimo momentu.

Prieš atliekant įrenginio aptarnavimo darbus

Kad išvengtumėte sužeidimų prieš visus (pvz.: techninio aptarnavimo ir reguliavimo) darbus su šiuo įrenginiu

- išjunkite variklį,
- palaukite, kol visiškai sustos visos sukiosios dalys,
- ištraukite kištuką iš el. tinklo,
- leiskite varikliui atvėsti (maždaug 30 minučių).

Pabaigus darbą įrenginiu

Prieš palikdami prietaisą, visada ištraukite tinklo kištuką.

Saugos įtaisai

1 pav.

Pavojus

Niekuomet nedirbkite ujranki su pažeistais ar nuimtais apsauginiais įtaisais.

Apsauginis lankelis (1)

Apsauginis lankelis užtikrina Jūsų saugą, suteikdamas galimybę prireikus nedelsiant išjungti variklį ir žolės pjovimo įtaisą.

Neleistina bandyti apsieiti be jo.

Išmetimo vožtuvas (2) arba apsauga nuo išsviedimo (3)

Išmetimo vožtuvas arba apsauga nuo išsviedimo apsaugo Jus nuo sužeidimo pjovimo įtaisu ar išsviedžiamais kietais daiktais. Neleistina naudotis įrankiu be išmetimo vožtuvo ar apsaugos nuo išsviedimo.

Simboliai ant įrenginio

Ant įrankio yra lipdukai su įvairiais simboliais.

Paaiškiname simbolių reikšmę:



Dėmesio!
Prieš pradėdami dirbti, susipažinkite su instrukcija!



Pašaliniai turi būti atokiau nuo darbo vietos!



Prieš atlikdami atitinkamus darbus prie pjovimo įtaiso, ištraukite kištuką!

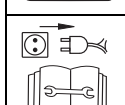

Laikykite rankas ir kojas kuo toliau nuo žolės pjovimo įtaiso!



Prieš atliekant prietaise nustatymus arba valant jį bei tikrinant, ar kabelis nepersisukęs arba nepažeistas, išjunkite įrankį ir ištraukite kištuką. Kabelį laikykite kuo toliau nuo įrankių.



Jungiamąjį laidą saugokite nuo pjovimo įrankių!



Nepriartinkite rankų ir kojų prie sukijusių dalių.

Pasistenkite, kad šie simboliai išliktų matomi.

Simboliai instrukcijoje

Šioje instrukcijoje naudojami simboliai, kurie žymi pavojų arba svarbius nurodymus.

Paaiškiname simbolių reikšmę:

Pavojus

Jums nurodoma apie pavojų, susijusį su atliekamais veiksmais ir sąlygojantį grėsmę žmonėms.

Dėmesio

Jums nurodoma apie pavojų, susijusį su atliekamais veiksmais ir sąlygojantį materialinių nuostolių grėsmę.

Nurodymas

Pažymi svarbią informaciją ir patarimus darbui įrankiu.

Pastaba dėl utilizavimo

Pakuočių likučius, senus įrenginius ir t. t. pašalinkite remdamiesi vietos teisės aktu reikalavimais.



Seni elektros prietaisai yra antrinės žaliavos, todėl jų negalima išmesti su buitinėmis šiukšlėmis!

Mes norime Jūsų paprašyti, aktyviai prisidėti ir paremti mus tausojant gamtos išteklius ir saugant aplinką, ir šį prietaisą, jei yra, atiduoti įrengtuose antrinių žaliavų surinkimo punktuose.

Prietaiso montavimas

Pridėtiniam lape paveiksliukų forma parodyta, kaip Jūs keliais žingsniais galite sumontuoti prietaisą ir jį eksploatuoti.

Darbas įrenginiu

Pavojus

Elektros smūgis

– Naudokite savo el. tinklo kištukiniame lizde apsauginį jungiklį (= automatinis apsauginis jungiklis su daugiausia 30 mA grįžimo srove).

- Jeigu pjaunant persipjautų kabelis, galite susižeisti ir kiltų pavojus gyvybei. Letai, mažais žingsniais pasišalinkite nuo prietaiso. Ištraukite kištuką iš el. lizdo. Atkreipkite dėmesį, kad pjaunant prijungimo kabelis niekad nepatektų į pjovimo sektorių.

Nelaimingi atsitikimai

- Pašaliniai, ypač vaikai ir gyvūnai, pjaunant vejapjovę, turi būti atokiau. Sužeidimo išmetamais akmenukais ar kitais daiktais pavojus.

Pargriuvimas

- Stumkite vejapjovę tik eidami žingsniu.
- Ypatingas atsargumas reikalingas, kai pjaunate atbulomis, tempdami įrenginį.
- Stačiose nuokalnėse vejapjovė gali apvirsti ir Jūs galite susižeisti. Visuomet pjaukite skersai šlaito, niekuomet aukštin arba žemyn. Nepjaukite, jei nuolydis statesnis, negu 20%.
- Būkite ypač atidūs keisdami važiavimo kryptį ir stenkitės stovėti tvirtai, ypač ant šlaitų.
- Kyla pavojus susižeisti, pjaunant pakraščiuose. Pavojinga pjauti netoli kraštų, gyvatvorių arba stačių šlaitų. Pjaudami visada laikykitės saugaus atstumo.
- Pjaunant drėgną žolę dėl sumažintos sukibimo su dirva jėgos įrenginys gali nuslysti ir Jūs galite pargriūti. Pjaukite tik sausą žolę.
- Dirbkite tiktai dieną arba esant geram apšvietimui.

Susižeidimas

- Vejapjovės vedimo rankena užduoda saugų atstumą nuo veikiančio įrenginio, visuomet išlaikykite jį.
- Darbo metu dirbančiojo darbo zona yra už rankenų.
- Niekuomet neartinkite prie sukijų dalių ir neikiškite po jomis nei rankų, nei kojų.
- Išjunkite variklį, jeigu norite prietaisą paversti ir transportuoti jį kitu paviršiumi, o ne per žolę.

- Niekuomet nekelkite ir neneškite vejapjovės su veikiančiu varikliu. Prieš tai ištraukite kištuką iš el. lizdo.
- Išjunkite variklį ir ištraukite kištuką, jeigu Jūs išmetimo kanale norite pašalinti blokavimus arba užsikimšimus arba prieš vejapjovės tikrinimą, valymą transportavimą, nustatymų bei kitokių darbų atlikimą.
- Nuimant žolės surinkimo talpą Jus ar kitus asmenis gali sužeisti išmetama žolė arba svetimkūniai. Niekuomet netuštininkite žolės surinkimo talpos varikliui sukantis. Išjunkite prietaisą.
- Patikrinkite vietovę, kur ruošiatės pjauti žolę ir pašalinkite visus daiktus, kurie galėtų būti pagriebti ir sviedžiami.
- Nedirbkite su prietaisu, esant blogoms oro sąlygoms, pvz., esant lietaus arba perkūnijos pavojui.
- Jeigu į pjovimo įtaisą pateko svetimkūnis (pvz. akmuo) arba vejapjovė pradeda nejprastai vibruoti: tuoj pat išjunkite variklį ir ištraukite kištuką. Patikrinkite, ar vejapjovė nesugedo ir esant gedimui, kreipkitės į specializuotą servisą.
- Pjaunant žolę nieko nestatykite priešais išmetimo angą.

Užkliuvimas

- Sukdami prietaisą galite užkliūti už prijungiamojo kabelio ir susižeisti. Stenkitės, kad kabelis niekada nepakliūtų į Jūsų žingsnių ir pjovimo ratą.
- Stumkite vejapjovę tik eidami žingsniu.



Dėmesio Įrenginio sugadinimas

- Akmenys, nukritusios šakos ir panašūs daiktai gali sugadinti įrenginį ir sutrikdyti jo funkcionavimą. Kiekvieną kartą prieš dirbdami vejapjovę, pašalinkite pašalinius daiktus iš darbo vietos.

- Naudokitės įrenginiu tik tuomet, kai jo būklė nepriekaištinga. Kiekvieną kartą prieš dirbdami, apžiūrėkite vejapjovę. Ypač tikrinkite apsauginius įtaisus, valdymo elementus ir sraigtinius sujungimus, ar jie gerai įveržti. Prieš dirbdami, pakeiskite pažeistas dalis.

1 Darbo laikas

Laikykitės vietinių įstatymų, reglamentuojančių darbo įrenginiu laiką (susižinokite atitinkamose įstaigose).

2 Pozicijos nurodymas

Pozicija ar kryptis (pvz., kairėje, dešinėje) visuomet nurodoma nuo rankenos vejapjovės judėjimo krypties atžvilgiu.

1. Talpos nupjautai žolei prikabinimas

2 pav.

- Pakelkite išmetimo vožtuvą ir prikabininkite talpą nupjautai žolei.

2. Pjovimo aukščio reguliavimas

3 pav.

Nureguliuokite reikiamą pjovimo aukštį. Nustatymo galimybė (priklausomai nuo modelio) nuo maždaug 3 cm iki daugiausia 9 cm.

3 Nurodymas

Jei prietaiso ratukai reguliuojami atskirai, visus ratukus nustatykite vienodame aukštyje.

Modelis A:

- Atsukite ratukus ir įstatykite juos atitinkamame aukštyje.

Modelis B:

- Patraukite vožtuvėlį ir užfiksuokite reikiamoje pozicijoje.

Modelis C:

- Centrinio aukščio perstatymo svirtelę pastumkite pirmyn arba atgal ir užfiksuokite reikiamoje pozicijoje.

Modelis D:

- Paspauskite fiksatorių ir, tuo pačiu metu traukdami arba spausdami rankeną/svirtį, nustatykite norimą aukštį. Atleidus fiksatorių, užsifiksuos pasirinktas aukštis.

Modelis E:

- Ratą patraukite į priekį ir užfiksuokite norimoje padėtyje.

3. Prijungimo kabelis

4 pav.

- Jungiamąjį kabelį pritvirtinkite prie įtempimą mažinančio įtaiso.
- Jungiamąjį laidą pirma įkiškite į jungiklių ir kištuko bloką prie prietaiso ir tik tada į 230 V kištukinį lizdą.

4. Variklio užvedimas

Pavojus

Rankos ir kojos turi būti kuo toliau nuo žolės pjovimo įtaiso.

Dėmesio

- Nepaverskite vejapjovės, ją užvesdami.
- Mėginant prietaisą paleisti į darbą ant aukštos žolės, variklis gali perkaisti ir sugesti.

5 pav.

- Pastatykite įrenginį lygioje vietoje, kur trumpa žolė.
- Stovėdami už prietaiso paspauskite ir laikykite nuspaudę fiksavimo mygtuką.
- Patraukite apsauginį lankelį ir laikykite jį, atleiskite paleidimo mygtuką.



Variklis ir pjovimo įtaisas veikia.

Jūs galite pradėti darbą.



5. Ratukų pavaros įjungimas ir išjungimas

(tik vejapjovėms su ratukų pvara)

9 pav.

Ratukų pavaros įjungimas  :

- Patraukite ir laikykite svirtelį.

Ratukų pavaros išjungimas  :

- Atleiskite svirtelį.

6. Variklio išjungimas

- Atleiskite apsauginį lankelį. Netrukus variklis sustos.

7. Žolės surinkimo talpą nuimkite ir ištuštinkite

2 pav.

Jeigu žolė sugulusi ant žemės arba pilnumo stovio rodyklė (jeigu yra, 10 pav.) rodo, kad krepšys pilnas:

- atleiskite apsauginį lankelį ir palaukite, kol variklis sustos.
- Pakelkite išmetimo vožtuvą ir atkabinkite žolės surinkimo talpą.
- Ištuštinkite ją.

8. Darbas be žolės surinkimo talpos

Jei nuimate žolės surinkimo talpą, išmetimo vožtuvus užsidaro žemyn. Dirbant be žolės surinkimo talpos, nupjauta žolė krinta tiesiai ant žemės.

9. Pertvarkymas mulčiavimui

(tik prietaisams su mulčiavimo dalimis/jeigu yra).

Įrenginiai su išmetimo vožtuvu:

7A pav.

- Pakelkite išmetimo vožtuvą.
- Nuimkite žolės surinkimo talpą.
- Mulčiavimo pleišto įstatymas (priklausomai nuo modelio).
- Nuleiskite išmetimo vožtuvą.

Nurodymas

Modeliams su integruota mulčiavimo funkcija atskiras mulčiavimo pleištas nereikalingas – šią funkciją atlieka specialiai tam suformuotas galinis vožtuvas (7B pav.).

Įrenginiai su šoninio išmetimo mechanizmu:

- Nuimkite šoninio išmetimo mechanizmą – nuo smūgių apsaugantis įtaisas/mulčiavimo sklendė užsidaro automatiškai (8A pav.).

10. Šoninio išmetimo mechanizmo pertvarkymas įrenginyje

(priklausomai nuo modelio)

- Jei yra: nuimkite žolės surinkimo įtaisą ir nuleiskite išmetimo vožtuvą.

- Pakelkite nuo smūgių apsaugantį įtaisą/mulčiavimo sklendę ir sumontuokite šoninio išmetimo mechanizmą (8B pav.).

11. Pabaigę darbą

- Ištuštinkite žolės surinkimo talpą.
- Ištraukite kištuką iš el. lizdo ir iš prietaiso.
- Leiskite varikliui atvėsti (maždaug 30 minučių) ir tada valykite, remontuokite, sandėliuokite arba palikite prietaisą stovėti.

Patarimai, kaip prižiūrėti veją

Vejos pjovimas

Vejoje auga įvairių rūšių žolė. Dažnas vejos pjovimas sustiprina šaknų vystymąsi ir susidaro tvirta velėna. Jei veją pjaunate retai, įsigali aukštos žolės (pvz., dibilai arba saulutės).

Normalus vejos žolės aukštis apytikriai 4–5 cm.

Pjauti reikia apie $\frac{1}{3}$ žolės aukščio, taigi kai žolės aukštis 7–8 cm, galima ją trumpinti iki normalaus aukščio. Žolės negalima trumpinti daugiau, negu iki 4 cm, kitaip išdžiūsta velėna ir nukendžia atauganti žolė. Pvz., po atostogų ataugusią žolę nupjaukite etapais iki normalaus aukščio.

Pjaudami visada leiskite šiek tiek persidengti pjovimo juostoms.

Mulčiavimas (naudojant papildomus įrenginius)

Žolė susmulkinama mažais gabalėliais (apie 1 cm ilgio) ir lieka gulėti. Vejoje išlieka daug maisto medžiagų.

Optimalūs rezultatai pasiekiami, kai žolė vejoje palaikoma neaukšta (žiūr. skyrelį "Vejos pjovimas").

Mulčiuojant reikia:

- Nepjauti šlapios žolės.
- Trumpinti žolę ne daugiau, kaip 2 cm.
- Vąžiuoti lėtai.
- Reguliariai valyti žolės pjovimo įtaisą.

Transportavimas

Pavojus

Prieš gabendami ant transporto priemonės arba transporto priemonės viduje: išjunkite variklį ir pašalinkite jungiamąjį kabelį. Leiskite varikliui atvėsti (maždaug 30 minučių).

Transportuodami pakankamai patikimai tvirtinkite įrenginį, kad jis nenuslystų.

Prieš nešdami arba keldami prietaisą, ištraukite kištuką. Prieš transportuodami prietaisą per paviršius, kaip šaligatvius arba įvažiavimai į kiemą, išjunkite variklį.

Dėmesio

Nepripauskite ir nesulenkite kabelio tarp variklio ir jungiklio/kištuko kombinacijos.

6 pav.

- Nulenkite vairo rankeną, kad sandėliuojamas prietaisas neužimtų daug vietos.

Valymas ir priežiūra

Pavojus

Tam, kad išvengtumėte sužeidimo, prieš visus vejapjovės priežiūros ir techninio aptarnavimo darbus – išjunkite variklį, – palaukite, kol visiškai sustos visos sukiosios dalys, – ištraukite kištuką iš el. tinklo, – leiskite varikliui atvėsti (maždaug 30 minučių).

Priežiūra

Pavojus

Tam, kad apsaugotumėte susižeidimo į aštrius žolės pjovimo peilius pavojaus, peilių keitimą ir aštrinimą paveskite specializuotam servisui (reikalingi specialūs įrankiai).

Prieš kiekvieną naudojimą

- Patikrinkite jungiamąjį kabelį.
- Patikrinkite, ar tvirtai laikosi varžtiniai sujungimai.
- Patikrinkite saugos įrenginius.
- Patikrinkite prietaisą, žr. skyrių "Prieš pradėdami dirbti su prietaisu".

Patikrinkite sankabos veikimą:

(tik vejapjovėms su ratukų pavara)

- Veikiant varikliui ir esant atjungtai pavarai, vejapjovė neturi judėti pirmyn.
- Veikiant varikliui ir esant įjungtai pavarai, vejapjovė turi judėti pirmyn.
- Esant reikalui, pareguliuokite sankabos suveikimą sukdami dantytą veržlę, esančią šalia ratukų pavaros svirtelio ar slankiojančio lyno traukės.

Vieną kartą per sezoną

- Išmetimo vožtuvo vyrius ir spyruokles sutepkite.
- Pasibaigus sezonui, paveskite servisui patikrinti įrenginį.

Valymas

Dėmesio

- Niekada nepurškite vejapjovės vandeniui, nes gali sugesti elektrinės dalys.
- Valykite įrenginį kiekvieną kartą po naudojimo. Dėl nevalymo vejapjovė genda ir nuostoliai neišvengiami.

Žolės surinkimo talpos valymas

Paprasčiausia išvalyti tuoj pat po naudojimo.

- Žolės surinkimo talpą nuimkite ir ištuštinkite.
- Žolės surinkimo įtaisą galima valyti stipria vandens čiurkšle (laistymo žarna).
- Gerai išdžiovinkite prieš naudojimą.

Vejapjovės valymas

Pavojus

Susižeidimo į aštrius žolės pjovimo peilius pavojus.

Dėvėkite apsaugines pirštines.

Jei įmanoma, valykite vejapjovę iš karto po vejos pjovimo.

- Palenkite prietaisą ant šono,
- Žolės pjovimo įtaisą ir išmetimo vožtuvą valykite šepetėliu, rankine šluotele ir skuduru.
- Pastatykite vejapjovę ant ratukų ir visus matomus žolės ir nešvarumų likučius pašalinkite.

Nenaudojamos vejapjovės laikymas

Dėmesio

Materialinių nuostolių pavojus

Laikykite vejapjovę (su atvėsusiu varikliu) tik švariose sausose patalpose.

Sandėliuojant ilgesnį laiką tarpą, pvz. žiemą, apsaugokite prietaisą nuo rūdžių.

Po sezono arba jei įrenginio nenaudosite ilgiau, negu mėnesį,

- Išvalykite įrenginį ir žolės surinkimo talpą.
- Visas metalines dalis apsaugai nuo korozijos nuvalykite alyvuotu skuduru (alyva be dervos) arba papurškite alyvos aerozoliu.

Garantija

Visose šalyse galioja arba mūsų kompanijos arba importuotojų suteikiama garantija.

Mūsų įsipareigojimų rėmuose gedimus šaliname nemokamai, jei jų priežastis gamybos arba medžiagų defektai.

Garantiniu atveju kreipkitės į pardavėjus arba į artimiausias įgaliotas dirbtuves.

Gedimų atpažinimas ir pašalinimas

Jūsų turimo įrenginio gedimai dažnai atsiranda dėl paprasčiausių priežasčių, kurias Jūs turėtumėte nustatyti ir dažnai pašalinti. Abejotinais atvejais kreipkitės į specializuotą servisą.

Problema	Galima priežastis	Defekto pašalinimas
Variklis neužsiveda.	Neprijungtas kabelis arba jis sugedęs.	Patikrinkite kabelį, įjunkite jį, esant reikalui atnaujinkite arba leiskite specialistui sutaisyti.
	Perkrautas saugiklis.	Įjunkite saugiklį, įsirenkite pajėgesnį saugiklį arba leiskite tokį įrengti specialistui.
	Sugedusi jungiklio/kištuko kombinacija.	Atiduokite suremontuoti į specialias dirbtuves.
Variklis ūžia, bet neveikia.	Vejapjovė stovi aukštoje žolėje.	Perstumkite į žemą žolę.
	Užstrigęs peilis.	Ištraukite kištuką, pašalinkite blokavimą.
Variklis staiga išsijungia.	Atsilaisvino kištukas.	Patikrinkite kabelį, įsitikinkite, ar jis neužkliuvo ištraukimo įtaise, vėl įjunkite kištuką.
	Išjungė apsauga nuo perkrovos (priklausomai nuo modelio).	Ištraukite kištuką iš el. tinklo, pašalinkite užsikimšimą iš išmetimo dalies, palaukite maždaug 30 min., vėl įjunkite.
Neįprasti triukšmai (barškėjimas, tratėjimas, tarškėjimas).	Atsipalaidavo sraigčiai, veržlės ar kitos tvirtinimo detalės.	Priveržkite detales, jeigu triukšmas nepranyksta, kreipkitės į specializuotą servisą.
Stiprūs virpesiai.	Pažeistas peilio velenas arba peilis su defektu.	Nedelsdami išjunkite prietaisą. Sugadintas dalis leiskite pakeisti specializuotose dirbtuvėse.
Neveikia ratukų pavara.	Sugedo diržas arba pavara.	Atiduokite sugedusias dalis į dirbtuves pakeisti.
Nešvarus pjovimas arba mažėja apsukų skaičius.	Per aukšta žolė.	Nustatykite didesnį pjovimo aukštį, esant reikalui pjaukite du kartus.
Žolė lieka gulėti arba žolės surinkimo įtaisas neprispildo.	Per drėgna žolė.	Leiskite žolei išdžiūti.
	Užsikimšo išmetimas.	Ištraukite kištuką iš el. tinklo, pašalinkite užsikimšimą.
	Apšipo peilis.	Atiduokite peilį į dirbtuves pakeisti arba pagaląsti.
	Žolės surinkimo įtaisas pilnas.	Išjunkite vejapjovę, ištuštinkite žolės surinkimo įtaisą.
	Žolės surinkimo įtaisas nešvarus.	Išjunkite vejapjovę, išvalykite žolės surinkimo įtaiso oro angas.

Satura rādītājs

Jūsu drošībai	190
Ierīces montēšana	191
Vadība	192
Padomi zāliena kopšanai . . .	193
Transportēšana	194
Tehniskā apkope/tīrīšana . . .	194
Ekspluatācijas pabeigšana . .	194
Garantija	194
Defektu konstatēšana un novēršana	195

Firmas plāksnītes dati

Šie dati ir ļoti svarīgi vēlākajai iekārtas identifikācijai, pasūtot rezerves daļas, un servisa dienesta speciālistiem. Firmas plāksnīte atrodas motora tuvumā. Atzīmējiet visus Jūsu ierīces datus uz firmas plāksnītes zemāk norādītajā vietā.

Šī un papildinformācija par ierīci tiek sniegta atsevišķā CE atbilstības deklarācijā, kura ir šīs lietošanas pamācības sastāvdaļa.

Attēli



Atlokiet lappuses ar attēliem lietošanas pamācības sākumā. Šajā lietošanas pamācībā tiek sniegts dažādu modeļu apraksts. Grafiskie attēlojumi var nedaudz atšķirties no iegādātās ierīces.

Jūsu drošībai

Ierīces mērķtiecīga izmantošana

Šī ierīce ir paredzēta izmantošanai tikai

- šajā lietošanas pamācībā aprakstītajiem mērķiem un atbilstoši drošības tehnikas noteikumiem;
- zāliena plaušanai piemājas un atpūtas dārzos.

Jebkura ārpus šiem noteikumiem izejoša izmantošana ir noteikumiem neatbilstoša.

Noteikumiem neatbilstošas izmantošanas gadījumā garantijas prasības tiek dzēstas un no ražotāja puses tiek noraidīta jebkura atbildība. Tādos gadījumos ierīces izmantotājs ir atbildīgs par trešo personu traumām un viņu mantai izraisītajiem zaudējumiem.

Ja ar patvaļīgiem ierīces pārveidošanas mēģinājumiem tiek izraisīti tāsi bojājumi, tad šajos gadījumos ražotāja atbildība tiek izslēgta.

Ievērojiet drošības tehnikas un ierīces vadības noteikumus

Pirms ierīces pirmās izmantošanas, Jūs kā ierīces izmantotājs, rūpīgi izlasiet šo lietošanas pamācību. Rīkojieties, ievērojiet šos noteikumus, un saglabājiet tos vēlākai izmantošanai.

Nekad neatļaujiet bērniem vai citām personām, kuras nav iepazinušas ar šo lietošanas pamācību, izmantot ierīci.

Nododot šo ierīci citu personu rīcībā, izsniedziet to kopā ar šo pamācību.

Vispārēji drošības tehnikas noteikumi

Šajā nodaļā Jūs atradīsiet informāciju par vispārējiem drošības tehnikas noteikumiem.

Šīs instrukcijas atbilstošajās nodaļās Jūs atradīsiet brīdinājumus, kuri attiecas uz atsevišķiem ierīces konstrukcijas elementiem, tās funkcijām un darba izpildi.

Pirms darba ar ierīci

Šo ierīci izmantojošās personas nedrīkst atrasties apreibinošo līdzekļu, piem., alkohola, narkotikas vai medikamentu ietekmē. Personai, kuras jaunākas par 16 gadiem, ar šo ierīci nedrīkst strādāt – vietējās pašvaldības var noteikt lietotāju minimālo vecumu. Šī ierīce nav paredzēta izmantošanai personām (tai skaitā arī bērniem) ar ierobežotām fiziskām, sensoriskām vai psihiskām

īpašībām vai nepietiekamu pieredzi un/vai zināšanām, tas pieļaujams vienīgi tai gadījumā, ja tie atrodas par viņu drošību atbildīgas personas uzraudzībā vai ir saņēmuši no šīs personas norādījumus par ierīces izmantošanu.

Bērniem ir nepieciešama uzraudzība, lai pārlicinātos, ka viņi šo ierīci neizmanto rotaļām.

Pirms darba sākuma iepazīstieties ar visām pierīcēm un vadības elementiem, kā arī to funkcijām. Strādājot zem klajas debess, izmantojiet lietošanai atļautu un attiecīgi apzīmētu pieslēguma kabeli, piem., H07RN – F 3 x 1,5 mm² (maks. 50 m).

Pieslēguma kabeļu savienojuma vietai jābūt nokrišņizturīgai, no gumijas vai pārvilktaī ar gumiju. Pirms katras ekspluatācijas pārbaudiet, vai pieslēguma kabelis nav bojāts, trausls vai satinies. Izmantojiet tikai tādus kabeļus, kuru stāvoklis ir nevainojams. Pirms darba sākuma pārbaudiet, – vai darbojas zāles savācējiērice, un vai labi noslēdzas izmetēvāks. Bojātas, nolietotas vai iztrūkstošas detaļas nekavējoties nomainiet.

– vai nav nolietoti vai bojāti griezējinstrumenti, stiprinātājskrūves un viss griezējbloks. Nolietotas vai bojātas detaļas jānomaina specializētajā darbnīcā tikai komplekta veidā, jo tikai tā ir iespējama nelīdzsvarotības izslēgšana.

– vai kabelis starp motoru un slēdža/kontaktdakšas kombināciju nav bojāts. Bojātu kabeli nekavējoties nomainiet specializētajā darbnīcā.

Rezerves daļām un aprīkojumam jāatbilst ražotāja noteiktajām prasībām.

Tādēļ izmantojiet tikai oriģinālās rezerves daļas un oriģinālaprīkojumu, vai arī ražotāja atļautās rezerves daļas vai aprīkojuma detaļas.

Remontdarbus drīkst realizēt tikai specializētās servisa darbnīcas darbinieki.

Darba laikā ar ierīci

Strādājot ar ierīci vai veicot tās apkopi, nēsājiet atbilstošu darba tērpu, kā piemēram:

- drošības apavus,
- garas bikses,
- cieši pieguļošs apģērbs,
- aizsargbrilles.

Ar ierīci drīkst strādāt tikai tad, ja tā atrodas tādā tehniskajā stāvoklī, kādā to tika piegādājusi ražotājfirma.

Pirms visiem ierīces apkopes darbiem

Lai izvairītos no traumām, pirms jebkura darba uzsākšanas ar šo ierīci (piem., apkopes un iestatīšanas),

- izslēdziet motoru,
- nogaidiet, līdz visu kustīgo detaļu darbība ir pilnīgi apstājusies,
- atvienojiet tīkla kontaktdakšu,
- ļaujiet motoram atdzist (apm. 30 minūtes).

Pēc darba ar ierīci

Vienmēr, pirms ierīces atstāšanas, izvelciet tīkla kontaktdakšu.

Drošības ierīces

1. attēls

Bīstami!

Nekad neizmantojiet ierīci ar bojātām vai nepiemontētām drošības pierīcēm.

Drošības rokturis (1)

Drošības rokturis kalpo Jūsu drošībai, lai Jūs avārijas gadījumā varētu nekavējoties apstādināt motoru un griezēj mehānismu. Nekādā gadījumā nemēģiniet pārveidot tā funkcijas.

Izmetējvāks (2) vai atsitienu aizsargs (3)

Izmetējvāks/atsitienu aizsargs sargā Jūs no griezēj mehānisma vai atmetu cietu priekšmetu traumām. Ierīci drīkst darbināt tikai ar iebūvētu izmetējvāku vai atsitienu aizsargu.

Uz ierīces attēlotie simboli

Uz ierīces atrodas dažādi simboli un uzlīmes. Zemāk tiek sniegti šo simbolu izskaidrojumi:



Uzmanību!
Pirms ekspluatācijas izlasiet lietošanas pamācību!



Bīstamības zonā nedrīkst atrasties nepiederošas personas!

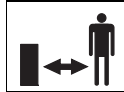

Pirms griezēj mehānisma apkopes darbu veikšanas atvienojiet tīkla kontaktdakšu.

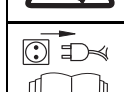

Pirkstiem un kājām nedrīkst atrasties griezēj instrumentu tuvumā!



Pirms ierīces regulēšanas, tīrīšanas vai pārbaudes darbiem, kā arī pārbaudot pieslēguma kabeļa aizķeršanos vai bojājumus, izslēdziet ierīci un atvienojiet tīkla kontaktdakšu. Pieslēguma kabelis nedrīkst atrasties instrumentu tuvumā.



Ievērojiet, lai pieslēguma vads neatrastos griezēj instrumentu tuvumā!



Ievērojiet, lai rokas un/vai kājas nekad neatrastos rotējošo detaļu tuvumā.

Vienmēr saglabājiēt šos simbolus uz ierīces salasāmā stāvoklī.

Lietošanas pamācībā norādītie simboli

Šajā lietošanas pamācībā ir izmantoti simboli, kuri pievērš Jūsu uzmanību bīstamībai vai svarīgiem norādījumiem. Zemāk tiek sniegti šo simbolu izskaidrojumi:

Bīstami!

Jums tiek norādīts par bīstamību, kura saistīta ar aprakstīto darbību un personu drošības apdraudēšanu.

Uzmanību

Jums tiek norādīts par bīstamību, kura saistīta ar aprakstīto darbību, kuras rezultātā var rasties ierīces bojājumi.

Norādījums

Ar šo simbolu tiek apzīmēta svarīga informācija un norādījumi par ierīces pareizu lietošanu.

Norādījumi par likvidēšanu

Atlikušo iepakojuma materiālu, nolietotas ieīces utt. likvidējiet saskaņā ar vietējiem noteikumiem.



Nolietotas elektroierīces ir vērtīgas izejvielas un šī iemesla dēļ tās nedrīkst izmest atkritumos!

Tādēļ mēs Jūs lūdzam kopā ar mums aktīvi iesaistīties resursu saudzēšanā un sniegt savu atbalstu vides aizsardzībā un nodot šo ierīci – ja iespējams – iekārtotajās nolietoto ierīču nodošanas vietās.

Ierīces montēšana

Pielikuma lapā ar attēlu palīdzību tiek parādīts, kā ar dažiem paņēmieniem var veikt ierīces montāžu un sagatavot to darbam.

Vadība

Bīstami

Elektrotraumas

- Izmantojiet Jūsu tīkla kontaktligzdai personu aizsargslēdzi (= noplūdes strāvas automātisko aizsargslēdzi ar augstākais 30 mA atslēgšanas strāvu).
- Ja pļaušanas laikā tiek pārrauts kabelis, tad tas var izraisīt dzīvībai bīstamas traumas un ievainojamus. Tādā gadījumā lēni atkāpieties no ierīces. Izvelciet kontaktdakšu no kontaktligzdas. Ievērojiet, lai pļaušanas laikā pieslēguma kabelis nekad nenokļūtu griešanas zonā.

Nelaiemes gadījums

- Personas, un īpaši bērni vai dzīvnieki, pļaušanas laikā nekad nedrīkst atrasties ierīces tuvumā. Viņi var gūt traumas no atsviestiem akmeņiem vai līdzīgiem priekšmetiem.

Paklupšana

- Pārvietojiet ierīci tikai soļojot.
- Esiet arī īpaši piesardzīgi, pļaujot atpakaļgaitā, vai velkot ierīci savā virzienā vai atpakaļ.
- Pļaujot stāvās nogāzēs, ierīce var apgāzties un Jūs varat gūt traumas. Vadiet ierīci tikai šķērsām pret nogāzi, bet nekad uz augšu un uz leju. Pļaujiet tikai tādās nogāzēs, kuru maksimālais slīpums nepārsniedz 20%.
- Esiet īpaši uzmanīgi, mainot braukšanas virzienu, un vienmēr ievērojiet stabilu stāju, īpaši nogāzēs.
- Traumu bīstamība pastāv, pļaujot robežiecirņos. Ceļmalās, dzīvžogu tuvumā vai stāvās nogāzēs pļaušana ir ļoti bīstama. Tādēļ vienmēr ievērojiet drošības distanci.
- Pļaujot mitru zāli, un augsnes izturībai samazinoties, var tikt izraisīta ierīces slīdēšana, un Jūs varat paklupt. Tādēļ uzsāciet pļaušanu tikai tad, kad zāle ir nožuvusi.
- Strādājiet tikai dienas gaismā vai pie ļoti laba mākslīgā apgaismojuma.

Traumu bīstamība

- Nepieciešams pastāvīgi ieturēt ar vadsvirām noteikto drošības attālumu līdz darbībā esošajam instrumentam.
- Ierīci apkalpojošās personas darba zonai ierīces darbināšanas laikā jābūt aiz vadroktura.
- Nekad nelieciet rokas vai kājas pie rotējošām detaļām, vai zem tām.
- Apstādiniet motoru, ja ierīci jānoliec un jātransportē pāri virsmām, kuras nav aplātas ar zāli.
- Nekad neceliet vai nenesiet ierīci ar ieslēgtu motoru. Pirms tam atvienojiet tīkla kontaktdakšu no kontaktligzdas.
- Izslēdziet motoru un atvienojiet tīkla kontaktdakšu, ja nepieciešama izmetējamā bloķējumu vai aizsērējumu novēršana, kā arī pirms zāliena pļaujmašīnas pārbaudes, tīrīšanas, transportēšanas, regulēšanas vai ierīces tehniskās apkopes darbu veikšanas.
- Noņemot zāles savācēju, Jūs un citas personas var gūt traumas no atsviestās nopļautās zāles vai svešķermeņiem. Nekad neiztukšojiet zāles savācēju motora darbības laikā. Izslēdziet ierīci.
- Pārbaudiet darba iecirkni, kurā būs jāstrādā ar ierīci, un novāciet visus priekšmetus, kurus zāliena pļaujmašīna varētu satvert un aizmest.
- Neizmantojiet ierīci nelabvēlīgos laika apstākļos, piem., lietus vai negaisa laikā.
- Ja griezējmechānisms saskaras ar kādu svešķermeni (piem., akmeni), vai ja ierīce sāk neparasti vibrēt: nekavējoties izslēdziet motoru un atvienojiet tīkla kontaktdakšu. Pārbaudiet zāliena pļaujmašīnas bojājumus, un to konstatēšanas gadījumā griezieties pēc palīdzības specializētajā darbnīcā.
- Nekad nestāviet zāles izmetējcaurumu priekšā, ja tiek darbināta sirpja pļaujmašīna.

Paklupšana

- Ierīci pagriežot un aizķeroties aiz pieslēguma kabeļa, Jūs varat paklupt un gūt traumas. Virziet kabeli vienmēr tā, lai tas nekad nevarētu nokļūt pļaušanas un soļošanas zonā.
- Pārvietojiet ierīci tikai soļojot.

Uzmanību **Bojāta ierīce**

- Akmeņi, izmētāti zari un līdzīgi priekšmeti var sabojāt ierīci un izraisīt tās darbības traucējumus. Pirms katras ierīces izmantošanas darba iecirknis jāattīra no cietiem priekšmetiem.
- Strādājiet tikai ar tādu ierīci, kuras tehniskais stāvoklis ir nevainojams. Pirms katras ekspluatācijas veiciet vizuālu pārbaudi. Īpaši kontrolējiet drošības iekārtu, elektrisko vadības sistēmas elementu, strāvu vadošo kabeļu un skrūsvienojumu bojājumus un stingru sēžu. Pirms ekspluatācijas nomainiet bojātās detaļas.

Darbināšanas laiks

Attiecībā uz darbināšanas laiku ievērojiet nacionālos/vietējos noteikumus (ja nepieciešams, griezieties iestādē, kura nodarbojas ar šo jautājumu kārtošanu).

Norādījumi par detaļu izvietojumu

Ja lietošanas pamācībā tiek norādīts detaļu izvietojums (piem., pa labi, pa kreisi), tad tas nozīmē: vienmēr skatoties no iedarbināšanas kloķa ierīces darba virzienā.

1. Zāles savācēja iekāršana

2. attēls

- Mazliet paceliet izmetējvāku un iekariet zāles savācēju.

2. Griezuma augstuma nostādīšana

3. attēls

Nostādiet zāles griezuma augstumu pēc vēlēšanās. Nostādīšanas iespējas (atkarībā no modeļa) apm. no 3 cm līdz maksimāli 9 cm.

i Norādījums

Nostādiēt vienādu augstumu visiem riteņiem ierīcēs ar neatkarīgu riteņa noregulēšanu.

A modelis:

- Noskrūvējiet riteņus un nostādiēt tos nepieciešamajā augstumā.

B modelis:

- Velciet uzliktni un iefiksējiet nepieciešamajā pozīcijā.

C modelis:

- Bīdiēt uz priekšu vai atpakaļ centralizētās augstuma regulēšanas sviru un iefiksējiet nepieciešamajā pozīcijā.

D modelis:

- Darbiniet aretieri un, vienlaicīgi velkot vai spiežot turētājrokturi/sviru, nostādiēt nepieciešamo augstumu. Atlaižot pogu, pļāvējs iefiksējas izvēlētajā pozīcijā.

E modelis:

- Velciet riteņi uz priekšu un iefiksējiet nepieciešamajā pozīcijā.

3. Pieslēguma kabelis

4. attēls

- Piestipriniet pieslēguma kabeli pie kabeļa nostiepes atslogotāja.
- Iespraudiet pieslēguma kabeli vispirms ierīces slēdža/spraudekontakta savienojumā un tad 230 V-kontaktlīdzda.

4. Motora palaišana**⚠ Bīstami!**

ievērojiet, lai rokas un kājas neatrastos griezēj mehānisma tuvumā.

⚠ Uzmanību

- Palaides laikā neapgāziet ierīci.
- Mēģinot palaist ierīci augstā zālē, motors var pārkarst un sabojāties.

5. attēls

- Novietojiet ierīci uz līdzena laukuma, kurš pārklāts pēc iespējas ar zemu vai retu zāli.
- Stāvēt aiz ierīces, nospiediet aretēšanas pogu un stingri turiet.
- Pavelciet drošības apskavu un turiet, atlaidiet aretēšanas pogu.

Motors un griezēj mehānisms sāk darboties. Tagad Jūs varat uzsākt darbu.

5. Riteņu piedziņas ieslēgšana/izslēgšana

(tikai ierīcēs ar riteņu piedziņu)

9. attēls

Riteņu piedziņas ieslēgšana :

- Pavelciet sviru in turiet.

Riteņu piedziņas izslēgšana :

- Atlaidiet sviru.

6. Motora apturēšana

- Atlaidiet drošības apskavu. Pēc neilga brīža motors un griezēj mehānisms apstājas.

7. Noņemiet un iztukšojiet zāles savācēju.

2. attēls

Ja nopļautais materiāls paliek guļot uz zemes, vai ja iepildes līmeņa indikācija (papildaprīkojums,

10. attēls) norāda, ka grozs ir pilns:

- Atlaidiet drošības apskavu un nogaidiet, līdz motors apstājas.
- Nedaudz paceliet izmetējvāku un noņemiet zāles savācēju.
- Saturu iztukšojiet.

8. Darbs bez zāles savācēja

Noņemot zāles savācēju, izmetējvāks tiek nolaists uz leju.

Strādājot bez zāles savācēja, nogrieztā zāle tiek nomesta uzreiz lejā.

9. Pārkārtošanās uz mulčēšanu

(tikai ierīcēs ar mulčēšanas aprīkojumu/papildaprīkojumu).

Ierīces ar aizmugures izmetēju:

7A attēls

- Nedaudz paceliet izmetējvāku.
- Noņemot zāles savācēju.
- Ievietojiet mulčēšanas palīgierīci (atkarībā no modeļa).
- Nolaidiet izmetējvāku.

i Norādījums

Modeļiem ar integrētu mulčēšanas funkciju mulčēšanas palīgierīce nav nepieciešama – šo funkciju izpilda speciālas formas pakalējā lūka (7B attēls).

Ierīces ar sānizmetēju:

- Noņemiet sānizmetēju – atsitienu aizsargs/mulčēšanas noslēgs noslēdzas automātiski (8A attēls).

10. Ierīces pārveidošana uz sānizmetēju

(atkarībā no modeļa)

- Ja ir: Noņemiet zāles savācēju un nolaidiet aizmugures izmetējvārstu.
- Paceliet atsitienu aizsargu/mulčēšanas noslēgu un montējiet sānizmetēju (8.B attēls).

11. Pēc darba beigām

- Iztukšojiet zāles savācēju.
- Atvienojiet ierīces tīkla kontaktgredzēšanu no tīkla kontaktlīdzdas.
- Pirms ierīces tīrīšanas, tehniskās apkopes, uzglabāšanas vai ekspluatācijas pārtraukšanas ļaujiet motoram (apm. 30 minūtes) atdzist.

Padomi zāliena kopšanai**Pļaušana**

Zāliens sastāv no dažādiem zāļu veidiem. Bieži pļaujot, labāk sākt augt zāle, kura veido spēcīgas saknes un stingru velēnu.

Retāk pļaujot, labāk sāk augt gara un cita savvaļas zāle (piem., āboliņš, pīpenes).

Normāls zāliena augstums sastāda apm. 4–5 cm. Pļaut vajadzētu tikai 1/3 no kopējā augstuma; tātad, ja augstums sastāda 7–8 cm, nepieciešama normāla augstuma pļaušana. Nepļaujiet zālienu zemāk par 4 cm, jo sausā laikā tas var pasliktināt velēnu kvalitāti.

Garu zāli (piem., atgriezoties pēc atvaļinājuma) pļaujiet pa etapiem, līdz normāla garuma sasniegšanai. Pļaujot joslas, vienmēr ļaujiet nedaudz nosegties.

Mulčēšana (ar aprīkojumu)

Pļaujot zāle tiek sasmalcināta mazos gabalos (apm. 1 cm) un paliek guļot. Zāliens saglabā daudz barības vielu. Optimālu rezultātu sasniegšanai nepieciešams, lai zāliens vienmēr būtu īss, sk. nodaļu „Pļaušana“.

Mulčējot ievērojiet sekojošus norādījumus:

- Nepļaujiet slapju zāli.
- Nekad nepļaujiet vairāk par maks. 2 cm no zāles kopējā garuma.
- Brauciet lēnām.
- Regulāri tīriet griezēj mehānismu.

Transportēšana

Bīstami!

Pirms transportēšanas uz transporta līdzekļa vai transporta līdzekļi: izslēdziet motoru un atvienojiet pieslēguma kabeli. Iaujiet motoram atdzist (apm. 30 minūtes).

Transportēšanas laikā ar automobili vai uz automobiļa nepieciešama ierīces nodrošināšana pret noslīdēšanu.

Pirms ierīces pacelšanas vai nešanas atvienojiet tīkla kontaktdakšu. Pirms ierīces pārvietošanas pāri virsmām, kā piem., gājēju celiņiem vai pagalma iebraucamajai vietai, obligāti izslēdziet motoru.

Uzmanību

Neiespējējiet un nesalokiet kabeli starp motoru un slēdža/kontaktdakšas kombināciju.

6. attēls

- Lai ierīces transportēšana būtu kompaktāka, iedarbināšanas kloķi var saliekt.

Tehniskā apkope/ tīrīšana

Bīstami!

Lai izsargātos no traumām, pirms jebkuru ierīces apkopes darbu veikšanas

- izslēdziet motoru,
- nogaidiet, līdz visu kustīgo detaļu darbība ir pilnīgi apstājusies,
- atvienojiet tīkla kontaktdakšu,
- Iaujiet motoram atdzist (apm. 30 minūtes).

Tehniskā apkope

Bīstami!

Lai izsargātos no griezējmechāniskām traumām, tādus darbus, kā piem., griezējmašīnu nomaiņu vai asināšanu, jārealizē tikai specializētajā servisa darbnīcā (tam nepieciešami speciāli instrumenti).

Pirms katras ekspluatācijas

- Pārbaudiet pieslēguma kabeli.
- Pārbaudiet skrūvsavienojumu stingru sēžu.
- Pārbaudiet drošības iekārtas.
- Pārbaudiet ierīci – sk. nodaļu „Pirms darba ar ierīci”.

Pārbaudiet sajūga sazobes polu:

(tikai ierīcēs ar riteņu piedziņu)

- Ierīce nedrīkst virzīties uz priekšu, ja motors darbojas un ir izslēgta riteņu piedziņa.
- Ierīcei jāvirzās uz priekšu, ja motors darbojas un ir ieslēgta riteņu piedziņa.
- Ja nepieciešams, nostādiet sazobes polu pie riteņu piedziņas sviras vai lokanās troses ar ievēlētās veltnīti/iestatīšanas uzgriezni.

Reizi sezonā

- Eļļojiet šarnīrus un izmetējvāka vērpes atsperes.
- Sezonas beigās pārbaudes un tehniskās apkopes realizēšanai nododiet ierīci specializētajā darbnīcā.

Tīrīšana

Uzmanību

- Neapsmidziniet ierīci ar ūdeni, jo tā var tikt sabojātas elektrodetāļas.
- Tīriet ierīci pēc katras ekspluatācijas. Netīra iekārta izraisa materiāla bojājumus un darbības traucējumus.

Zāles savācēja tīrīšana

Visvienkāršāk veikt tīrīšanu uzreiz pēc pļaušanas.

- Noņemiet un iztukšojiet zāles savācēju.
- Zāles savācēju var tīrīt ar spēcīgu (dārza šļūtenes) ūdensstrūklu.
- Pirms nākošās lietošanas zāles savācēju labi izžāvējiet.

Zāliena pļaujmašīnas tīrīšana

Bīstami!

Darbā ar griezējmechānismu ir iespējamas traumas.

Jūsu aizsardzībai izmantojiet darba aizsargcimdus.

Tīriet ierīci pēc iespējas uzreiz pēc pļaušanas.

- Nolieciet mašīnu uz sāniem,
- Nodalījumu, kurā atrodas griezējmechānisms, un izsviedēja vāku tīriet ar suku, rokas slotiņu vai lupatu.
- Nostādiet ierīci uz riteņiem, un noslaukiet no tās visas zāles un netīrumu paliekas.

Ekspluatācijas pabeigšana

Uzmanību

Ierīces materiālie zaudējumi
Uzglabājiet ierīci (ar atdzisušu motoru) tikai tīrās un sausās telpās. Uzglabājot ilgāku laika periodu, piem., ziemā, obligāti sargājiet ierīci no rūsas.

Pēc sezonas beigām, vai arī, ja ierīce netiek ilgāk par mēnesi izmantota,

- Tīriet ierīci un zāles savācēju.
- Sargājot no rūsas, noslaukiet visas metāla detaļas ar eļļu (bez sveķu piejaukuma) piesūcinātu lupatu vai apsmidziniet ar eļļu.

Garantija

Katrā valstī ir spēkā garantijas noteikumi, kurus ir izdevusi mūsu firmas pārstāvētība vai mūsu ražojumu importfirma. Bojājumi tiek novērsti bez samaksas garantijas sniegšanas ietvaros tikai tai gadījumā, ja šie bojājumi radušies materiāla vai ražošanas defektu rezultātā. Garantijas sniegšanas gadījumā griezieties veikalā, kurā šī ierīce tika nopirkta, vai arī mūsu firmas tuvākajā filiālē.

Defektu konstatēšana un novēršana

Jūsu ierīces darbības traucējumiem parasti ir vienkārši cēloņi, kurus Jums vajadzētu zināt, lai varētu dažreiz ar pašu spēkiem tos novērst. Šaubu gadījumā Jums palīdzēs tirdzniecības uzņēmuma darbinieki.

Problēma	Iespējamie cēloņi	Palīdzība
Motoru nevar iedarbināt.	Nav pieslēgts vai bojāts pieslēguma kabelis.	Pārbaudiet kabeli, iespraudiet; ja nepieciešams, nomainiet vai uzticiet remontu speciālistam.
	Mājas drošinātāja pārslodze.	Ieslēdziet drošinātāju, vai izmantojiet stiprāk nodrošinātu mājas pieslēgumu, vai uzticiet instalāciju speciālistam.
	Bojāta slēdža/kontaktdakšas kombinācija.	Labojiet specializētajā servisa darbnīcā.
Motors rūc, bet nedarbojas.	Plaujmašīna stāv garā zālē.	Novietojiet plaujmašīnu laukumā ar zemāku zāli.
	Bloķēti naži.	Izvelciet kontaktdakšu, novērsiet blokādi.
Motors pēkšņi apstājas.	Vaļīga kontaktdakša.	Pārbaudiet kabeli, pārliedziniet, vai tas ir iekārts kabeļa nostiepes atslēgtajā, no jauna iespraudiet kontaktdakšu.
	Atslēgusies pārslodzes aizsardzība (atkarībā no modeļa).	Izvelciet kontaktdakšu, novērsiet aizsprostojumu izmetējā, nogaidiet apm. 30 min, atkal ieslēdziet.
Neparasti trokšņi (sitieni, žvadzēšana, klabēšana).	Vaļīgas skrūves, uzgriežņi vai citas nostiprinājuma detaļas.	Nostipriniet detaļas, ja trokšņi saglabājas, griezieties specializētajā servisa darbnīcā.
Spēcīga vibrācija.	Bojāta nažu vārpsta vai griezēja naža defekti.	Nekavējoties izslēdziet ierīci. Nomainiet bojātās detaļas tehniskā servisa darbnīcā.
Nedarbojas riteņu piedziņa.	Bojāta ķīlsiksna vai reduktors.	Bojātās detaļas nomainiet specializētajā servisa darbnīcā.
Nelīdzens plāvums vai samazinās motora apgriezīnu skaits.	Pārāk gara zāle.	Nostādiet lielāku griezuma augstumu, ja nepieciešams, plaujiet divreiz.
Zāle paliek guļot vai zāles savācējs nepiepildās.	Zāle pārāk mitra.	Plaujiet zālienam nožūt.
	Aizsērējis izmetējs.	Izvelciet kontaktdakšu, novērsiet aizsprostojumu.
	Truļi naži.	Noasiniet vai nomainiet nažus specializētajā servisa darbnīcā.
	Zāles savācējs pilns.	Apstādiniet plaujmašīnu, iztukšojiet zāles savācēju.
	Zāles savācējs netīrs.	Apstādiniet plaujmašīnu, tīriet zāles savācēja gaisa spraugas.

