

Immer für Sie da

Hier können Sie Ihr Produkt registrieren und Unterstützung erhalten:
www.philips.com/welcome

GoGEAR

Fragen?
Philips
hilft.

SA4VBE



Benutzerhandbuch

PHILIPS

Inhaltsangabe

1	Wichtige Sicherheitshinweise	3
	Allgemeine Wartungshinweise	3
	Umweltinformationen	4
	Wiederverwertung des Produkts	5

2	Ihr neuer Player	6
	Lieferumfang	6
	PC-Software für den Player	6
	Auf dem Player gespeicherte Dateien	6
	Überblick	6
	Steuerungen	6
	Startbildschirm	7
	Sperr-/Entsperren der Tasten	8
	Lautstärkenerinnerung	8

3	Erste Schritte	9
	Laden des Akkus	9
	Ein- oder Ausschalten des Players	9
	Automatisches Standby und Ausschalten	9

4	Musik	10
	Übertragen von Musik auf den Player	10
	Suchen von Musik auf dem Player	10
	Suchen von Musik nach Titelinformationen	10
	Suchen von Musik nach Wiedergabeliste	10
	Suchen von Musik nach Ordner	10
	SuperScroll	11
	Wiedergeben von Musik	11
	Wiedergabe aus der gleichen Sammlung	11
	Auswählen von Wiedergabeoptionen	12
	Wiedergabelisten	12
	Hinzufügen von Titeln zur "Playlist on the go"	12
	Entfernen von Titeln aus der "Playlist on the go"	12
	Löschen von Titeln vom Player	13

5	Hörbücher	14
	Synchronisieren von Hörbüchern mit dem Player	14
	Installieren von AudibleManager auf dem PC	14
	Herunterladen von Hörbüchern auf den PC	14
	Synchronisieren mit dem Player	14
	Suchen von Hörbüchern auf dem Player	15
	Wiedergabe von Hörbüchern	15
	Verwenden von Lesezeichen	15
	Löschen von Hörbüchern vom Player	16

6	Videos	17
	Übertragen von Videos auf den Player	17
	Installieren von Philips Media Converter	17
	Verwendung von Philips Media Converter	17
	Suchen von Videos auf dem Player	18
	Wiedergeben von Videos	18
	Löschen von Videos vom Player	18

7	Bilder	19
	Hinzufügen von Bildern zum Player	19
	Suchen von Bildern auf dem Player	19
	Anzeige von Bildern	19
	Starten einer Diashow	19
	Auswählen von Wiedergabeoptionen	19
	Löschen von Bildern vom Player	20

8	UKW-Radio	21
	Einstellen von Radiosendern	21
	Speichern von voreingestellten Sendern	22
	Empfangen von UKW-Radiosendern	22

9	Aufnahmen	23
	Aufnehmen über das UKW-Radio	23
	Wiedergeben von UKW-Radioaufnahmen	23
	Löschen von Aufnahmen vom Player	23
	Übertragen der Aufnahmen auf einen Computer	23

10 Ordneransicht	25
-------------------------	----

11 Einstellungen	26
Wiedergabemodus	26
Toneinstellungen	26
Sleep Timer	26
Anzeigeeinstellungen	26
Bildschirmschoner	26
Diashow-Einstellungen	27
Sprache	27
Informationen	27
Rechtliche Hinweise	27
Gerät formatieren	27
Werkseinstellung	28

12 Aktualisieren Sie die Firmware über Philips Device Manager	29
--	----

13 Fehlerbehebung	31
--------------------------	----

14 Technische Daten	32
PC-Anforderungen	32

Benötigen Sie Hilfe?

Besuchen Sie

www.philips.com/welcome.

Hier finden Sie hilfreiches Material wie beispielsweise das Benutzerhandbuch, neue Software-Aktualisierungen und Antworten auf häufig gestellte Fragen.

1 Wichtige Sicherheitshinweise

Allgemeine Wartungshinweise

Die Übersetzung dieses Dokuments dient nur der Referenz.

Im Falle von Inkonsistenzen zwischen der englischen und der übersetzten Version, gilt die englische Version.

! Achtung

- So vermeiden Sie Schäden und Fehlfunktionen:
- Verwenden Sie nur im Benutzerhandbuch aufgeführte Netzkabel.
- Setzen Sie das Gerät nicht zu starker Wärme durch Heizungen oder direktem Sonnenlicht aus.
- Lassen Sie das Gerät nicht herunterfallen oder andere Gegenstände darauf fallen.
- Tauchen Sie das Gerät nicht in Wasser: Vermeiden Sie den Kontakt von Kopfhörerbuchse oder Batteriefach mit Wasser. In das Gerät eindringendes Wasser kann schwere Schäden verursachen.
- Eingeschaltete Mobiltelefone in der Nähe können Störungen verursachen.
- Sichern Sie Ihre Dateien. Stellen Sie sicher, dass Sie die heruntergeladenen Originaldateien speichern. Philips haftet nicht für den Verlust von Daten, wenn das Gerät beschädigt ist bzw. die Daten nicht lesbar sind.
- Verwalten (übertragen, löschen usw.) Sie Ihre Musikdateien ausschließlich mit der mitgelieferten Musiksoftware, um Probleme zu vermeiden.
- Verwenden Sie keine Reinigungsmittel, die Alkohol, Ammoniak, Benzol oder Scheuermittel enthalten, da das Gerät durch diese Mittel beschädigt werden könnte.
- Batterien (Akkus bzw. integrierte Akkus) sollten nicht starker Wärme durch Sonnenlicht, Feuer etc. ausgesetzt werden.
- Es besteht Explosionsgefahr; wenn der Akku nicht ordnungsgemäß eingesetzt ist. Ersetzen Sie die Batterien nur durch Batterien desselben bzw. eines gleichwertigen Typs.

Betriebs- und Lagertemperatur

- Die optimale Temperatur für den Betrieb des Geräts liegt zwischen 0 und 45 °C.
- Die optimale Temperatur für die Aufbewahrung des Geräts liegt zwischen -20 und 45 °C.
- Niedrige Temperaturen können die Lebensdauer des Akkus verkürzen.

Ersatzteile/Zubehör:

Besuchen Sie www.philips.com/support, um Ersatzteile oder Zubehör zu bestellen.

Gehörschutz



A pleine puissance, l'écoute prolongée du baladeur peut endommager l'oreille de l'utilisateur.



! Warnung

- Um mögliche Hörschäden zu vermeiden, hören Sie Audioinhalte nicht bei hoher Lautstärke über einen längeren Zeitraum.

Die Ausgangsspannung des Kopfhöreranschlusses beträgt maximal 150 mV.

Die für Breitband typische Spannung WBCV= 75 mV

Modifizierungen

Nicht vom Hersteller genehmigte Modifizierungen können die Betriebserlaubnis des Benutzers für dieses Gerät aufheben.

Copyright-Hinweis

Alle anderen Marken und Produktnamen sind Marken der jeweiligen Unternehmen und Organisationen.

Das unbefugte Kopieren von Aufnahmen, die aus dem Internet heruntergeladen wurden oder auf einer CD enthalten sind, stellt einen Verstoß gegen das Urheberrecht und internationale Verträge dar:

Das unbefugte Kopieren von kopiergeschütztem Material wie z. B. Computerprogrammen, Dateien, Sendungen und Tonaufnahmen kann eine Urheberrechtsverletzung und somit eine Straftat darstellen. Dieses Gerät darf für solche Zwecke nicht verwendet werden.

Windows Media und das Windows-Logo sind eingetragene Marken der Microsoft Corporation in den USA und/oder anderen Ländern.

**Zeigen Sie Verantwortungsgefühl!
Respektieren Sie Urheberrechte.**



Wir bei Philips respektieren das geistige Eigentum anderer und bitten unsere Kunden, dies ebenfalls zu tun.

Multimedia-Inhalte aus dem Internet werden möglicherweise ohne die Genehmigung des eigentlichen Urheberrechtsinhabers erstellt und verbreitet.

Das nicht genehmigte Kopieren und Verbreiten von Inhalten verstößt eventuell in vielen Ländern (auch in Ihrem Land) gegen Urheberrechte.

Sie sind für die Einhaltung von Urheberrechten mitverantwortlich.

Sie sollten nur lizenzfreie oder korrekt lizenzierte Video-Streams auf Ihren PC herunterladen und auf Ihren tragbaren Player aufnehmen oder übertragen. Sie dürfen diese Inhalte ausschließlich für den privaten, nicht kommerziellen Gebrauch verwenden und müssen die Hinweise zum Urheberrecht respektieren, die möglicherweise vom Urheberrechtsinhaber angegeben wurden.

Solche Hinweise beinhalten möglicherweise das Verbot, weitere Kopien zu erstellen. Video-

Streams können einen Kopierschutz enthalten, der das weitere Kopieren verhindert. In diesen Fällen funktioniert die Aufnahmefunktion nicht, und Ihnen wird eine entsprechende Meldung angezeigt.

Datenprotokollierung

Es ist erklärtes Ziel von Philips, die Qualität der Produkte und die Benutzerfreundlichkeit zu optimieren. Um das Benutzungsprofil dieses Geräts zu erfassen, protokolliert das Gerät einige Informationen/Daten im nichtflüchtigen Gerätespeicher. Diese Daten werden zur Identifizierung und Erkennung von Störungen und Problemen während der Verwendung des Geräts durch den Benutzer benötigt. Die gespeicherten Daten umfassen zum Beispiel die Wiedergabedauer im Musikmodus, Spieldauer im Tuner-Modus, die Anzahl der Anzeigen von niedriger Akkukapazität, usw. Die gespeicherten Daten umfassen nicht die auf dem Gerät verwendeten Inhalte und Medien oder die Download-Quelle. Die gespeicherten Daten werden NUR dann abgerufen und verwendet, wenn das Gerät an das Service Center gesendet wird, und dienen NUR zur Vereinfachung der Fehlerfindung und -verhinderung. Die gespeicherten Daten werden dem Benutzer sofort nach seinem Ersuchen zur Verfügung gestellt.

Umweltinformationen

Auf überflüssige Verpackung wurde verzichtet. Die Verpackung kann leicht in drei Materialtypen getrennt werden: Pappe (Karton), Styropor (Polsterung) und Polyethylen (Beutel, Schaumstoff-Schutzfolie).

Ihr Gerät besteht aus Werkstoffen, die wiederverwendet werden können, wenn das Gerät von einem spezialisierten Fachbetrieb demontiert wird. Bitte beachten Sie die örtlichen Vorschriften zur Entsorgung von Verpackungsmaterial und Altgeräten.

Wiederverwertung des Produkts

Ihr Gerät wurde unter Verwendung hochwertiger Materialien und Komponenten entwickelt und hergestellt, die recycelt und wiederverwendet werden können. Befindet sich das Symbol einer durchgestrichenen Abfalltonne auf Rädern auf dem Gerät, bedeutet dies, dass für dieses Gerät die Europäische Richtlinie 2002/96/EG gilt.



Entsorgen Sie dieses Produkt nie mit dem restlichen Hausmüll. Bitte informieren Sie sich über die örtlichen Bestimmungen zur getrennten Entsorgung von elektrischen und elektronischen Produkten. Durch die korrekte Entsorgung Ihrer Altgeräte werden Umwelt und Menschen vor möglichen negativen Folgen geschützt.

Warnung

- Bei Produkten mit integrierten, nicht austauschbaren Akkus: Durch die Entnahme (oder den Versuch der Entnahme) des Akkus erlischt die Garantie. Dieser Vorgang darf nur am Ende der Lebenszeit des Produkts ausgeführt werden.

Ihr Produkt enthält einen integrierten wiederaufladbaren Akku, der der europäischen Richtlinie 2006/66/EG unterliegt. Dieser darf nicht mit dem normalen Haushaltsmüll entsorgt werden.



Um die Funktionalität und die Sicherheit des Produkts zu bewahren, bringen Sie Ihr Produkt zu einer öffentlichen Sammelstelle oder einem Kundendienstcenter: Dort kann ein Fachmann den Akku wie abgebildet entfernen:

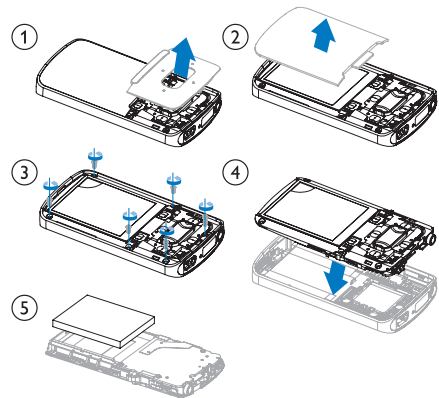

Bitte informieren Sie sich über die örtlichen Bestimmungen zur getrennten Entsorgung von Batterien. Durch die korrekte Entsorgung von Batterien werden Umwelt und Menschen vor möglichen negativen Folgen geschützt.

Hinweis für die Europäische Union

Dieses Produkt entspricht den Richtlinien der Europäischen Union zu Funkstörungen.

2 Ihr neuer Player

Hinweis

- Die Abbildungen dienen lediglich als Referenz. Philips behält sich das Recht vor, Farbe/Design ohne Ankündigung zu ändern.

Lieferumfang

Überprüfen Sie, ob Sie die folgenden Artikel erhalten haben:
Player

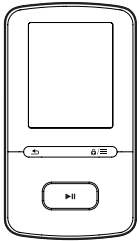

Kopfhörer

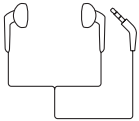

USB-Kabel



Kurzanleitung



Informationsblatt zu Sicherheit und Garantie



PC-Software für den Player

VIBE ist mit folgender PC-Software kompatibel:

- Philips Device Manager** (hilft Ihnen, Firmware-Updates zu beziehen und einen Player-Reset durchzuführen)
- Philips Media Converter** (hilft Ihnen, Videos in den unterstützten Dateityp auf dem Player umzuwandeln und die umgewandelten Dateien auf den Player zu übertragen).

Auf dem Player gespeicherte Dateien









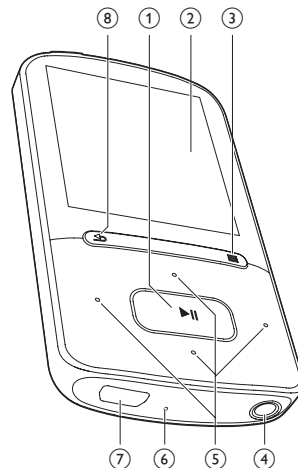

Die folgenden Dateien werden auf den **VIBE** geladen:

- Betriebsanleitung
- Häufig gestellte Fragen (FAQ)







Überblick

Steuerungen







- ① 
 - Gedrückt halten: Player ein- oder ausschalten.
 - Drücken: Auswahl von Optionen; Wiedergabe starten/unterbrechen/fortsetzen
- ② **Anzeige**
- ③  / 
 - Drücken: Anzeigen des Optionsmenüs
 - Gedrückt halten: Sperren/Entsperren aller Tasten
- ④ 
 - 3,5-mm-Kopfhöreranschluss
- ⑤  / 
 - **In der Optionsliste:**
Drücken: Springen zur vorherigen/nächsten Option
Gedrückt halten: Den Anfangsbuchstaben jeder Option in einer Liste von Optionen anzeigen, die alphabetisch angeordnet ist.
 - **Auf dem Wiedergabebildschirm:**
Drücken: Lautstärke erhöhen/verringern
Gedrückt halten: Lautstärke schnell erhöhen/verringern
 -  / 
• **Auf dem Wiedergabebildschirm:**
Drücken: Springen zu nächsten/vorherigen Datei
Gedrückt halten: Vor- oder zurückspulen in der aktuellen Datei
- ⑥ **RESET**
 - Drücken Sie mit der Spitze eines Kugelschreibers in die Aussparung, wenn der Bildschirm nicht auf das Drücken der Tasten reagiert
- ⑦ 
 - USB-Anschluss zum Aufladen und zur Datenübertragung
- ⑧ 
 - Drücken: eine Ebene nach oben.

Startbildschirm

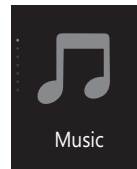
Menü	Modus	Aktion
	Musik	Abspielen von Audiodateien
	Video	Wiedergabe von Videos
	Bilder	Anzeige von Bildern
	UKW-Radio	Wiedergeben von UKW-Radiosendern; Aufnahme von UKW-Radio (nur bei bestimmten Modellen verfügbar)
	Ordneransicht	Anzeige von Dateien in Ordnern
	Einstellungen	Anpassen der Einstellungen des VIBE
	Aktuelle Wiedergabe	Anzeige des aktuellen Wiedergabebildschirms

Navigieren auf dem Startbildschirm



- Auf dem Startbildschirm können Sie durch Drücken der Navigationstasten  /  und  auf Menüoptionen zugreifen.
- Um zu vorherigen Bildschirmen zurückzukehren, drücken Sie wiederholt .

Wechseln zwischen dem Wiedergabebildschirm und dem Startbildschirm

Auf dem Startbildschirm

- drücken Sie .
- Drücken Sie alternativ , und wählen Sie **[Aktueller Titel]** oder **[Letzter Titel]**.

Auf dem Startbildschirm



- drücken Sie wiederholt die Taste .



So wählen Sie ein Thema für den Bildschirm aus:

- Drücken Sie auf dem Startbildschirm , und wählen Sie **[Thema]** aus.

Sperrungen/Entsperrungen der Tasten

Wenn der Player eingeschaltet ist, verwenden Sie die Sperre, um ein versehentliches Betätigen von Tasten zu verhindern.

- Halten Sie  /  gedrückt, um die Tasten zu sperren bzw. zu entsperren.
 - ↳ Alle Tasten mit Ausnahme der Lautstärketasten werden gesperrt, und es wird ein Sperrsymbol angezeigt.

- Um weiterhin Audioinhalte bei hoher Lautstärke zu hören, wählen Sie **[Ja]** aus, und drücken Sie zur Bestätigung auf .
- Um die Wiedergabe mit hoher Lautstärke zu beenden, wählen Sie **[Nein]** aus, und drücken Sie zur Bestätigung auf .
 - ↳ Die Lautstärke wird auf unter 80 dBA verringert.



Lautstärkenerinnerung

VIBE kann Sie warnen, wenn:

- ein hoher Lautstärkepegel erreicht wird (80 dBA); oder
- Sie 20 Stunden lang Audioinhalte bei hoher Lautstärke gehört haben.

Dank der Lautstärkenerinnerung erfüllt der MP3/MP4-Player von Philips die Richtlinien der Europäischen Union (EN 60950-1) zum Gehörschutz.

Wenn Sie die Lautstärke erhöhen:

- 1 Drücken Sie die Taste .
 - ↳ Wenn ein hoher Lautstärkepegel erreicht wird, wird ein Popup-Bildschirm angezeigt.
 - 2 Um die Lautstärke weiter zu erhöhen, wählen Sie **[Ja]** aus, und drücken Sie zur Bestätigung auf .
 - ↳ Sie können die Lautstärke weiter erhöhen.
- Um die Lautstärkeregelung zu verlassen, wählen Sie **[Nein]** aus, und drücken Sie zur Bestätigung auf .
 - ↳ Die Wiedergabe wird mit der vorherigen Lautstärke fortgesetzt.

Wenn Sie 20 Stunden lang Audioinhalte bei hoher Lautstärke gehört haben, wird ein Popup-Bildschirm angezeigt.

3 Erste Schritte

Laden des Akkus

Der **VIBE** verfügt über einen integrierten Akku, der über den USB-Anschluss eines Computers aufgeladen werden kann. Verbinden Sie den **VIBE** mithilfe eines USB-Kabels mit Ihrem PC.

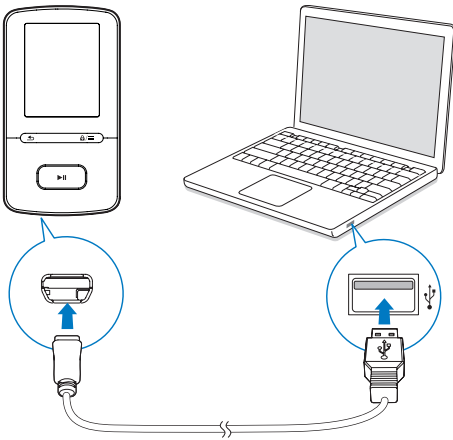

Hinweis

- Wenn Sie den **VIBE** an einen Computer anschließen, werden Sie aufgefordert, **[Laden und übertragen]** oder **[Laden und wiedergeben]** auszuwählen.
- Der **VIBE** verwendet automatisch **[Laden und übertragen]**, wenn keine neue Auswahl getroffen wird.

Akkustandsanzeige

- Wenn die Akkuleistung zur Neige geht, wird das Symbol für niedrigen Akkuzustand wiederholt angezeigt.
- Wenn der Ladevorgang abgeschlossen ist, wird  angezeigt.

Hinweis

- Akkus verfügen über eine begrenzte Anzahl von Ladezyklen. Die Akkulebensdauer und die Anzahl der Ladezyklen variieren je nach Verwendung und Einstellungen.

Laden Sie das Gerät über ein USB-Netzteil auf.

Um **VIBE** über ein USB-Netzteil aufzuladen (nicht im Lieferumfang enthalten), vergewissern Sie sich, dass die Ausgangsleistung 5,0V und 0,5 A beträgt.

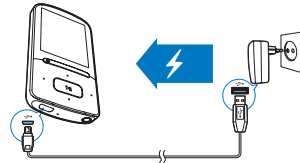

Ein- oder Ausschalten des Players

Halten Sie **▶||** gedrückt, bis der Player ein- oder ausgeschaltet ist.

Automatisches Standby und Ausschalten

Der Player verfügt über eine Funktion für den automatischen Wechsel in den Standby-Modus und für das automatische Ausschalten, um so Akkustrom zu sparen.

Wenn das Gerät 5 Minuten lang nicht verwendet wird (keine Wiedergabe, keine Taste wird gedrückt), schaltet sich der Player aus.

4 Musik

Übertragen von Musik auf den Player

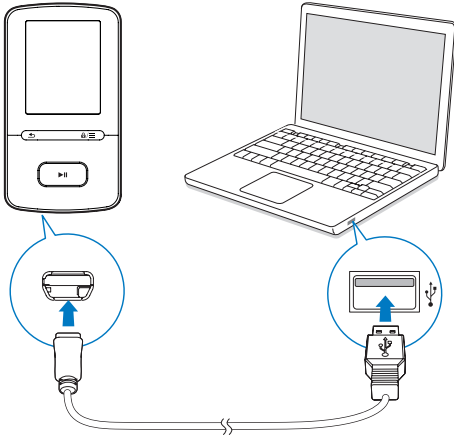

Sie können wie folgt Musik von Ihrer PC-Medienbibliothek auf **VIBE** übertragen:

- Kopieren Sie Musikdateien in Windows Explorer mit Drag & Drop.

So kopieren Sie Musikdateien in Windows Explorer mit Drag & Drop:

- 1 Schließen Sie den **VIBE** an einen PC an.
- 2 Auf dem PC unter **Arbeitsplatz** bzw. **Computer**:
 - Wählen Sie **VIBE** aus, und erstellen Sie Dateiordner.
- 3 Legen Sie auf dem PC Musikdateien per Drag-and-Drop in den Dateiordnern auf dem **VIBE** ab.
 - Ziehen Sie alternativ Dateiordner per Drag-and-Drop vom PC auf den **VIBE**.

Suchen von Musik auf dem Player

Auf dem **VIBE** können Sie Musik nach Songinformationen, Wiedergabelisten oder Dateiodnern suchen. Mit **Superscroll** können Sie die Musikbibliothek schnell nach Anfangsbuchstaben durchsuchen.

Suchen von Musik nach Titelinformationen

In **🎵** werden Titel nach Metadaten oder ID3-Tags unter verschiedenen Sammlungen sortiert: **[Alle Titel]**, **[Interpreten]**, **[Alben]** oder **[Genres]**.

[Alle Titel]

- Titel werden nach Titelnamen in alphabetischer Reihenfolge sortiert.

[Interpreten]

- Titel werden nach Interpret in alphabetischer Reihenfolge sortiert.
- Unter jedem Interpreten werden Titel nach Album in alphabetischer Reihenfolge sortiert.

[Alben]

- Titel werden nach Album in alphabetischer Reihenfolge sortiert.

[Genres]

- Titel werden nach Genre wie Pop/Rock sortiert.

Suchen von Musik nach Wiedergabeliste



Unter **🎵** > **[Wiedergabelisten]** finden Sie die "Playlists on the go", die Sie auf dem Player erstellt haben.

Suchen von Musik nach Ordner

Suchen Sie in **📁** Musik nach Ordner.

SuperScroll

In einer alphabetisch sortierten Optionsliste, ermöglicht Ihnen **Superscroll**, die Optionen nach Anfangsbuchstaben zu durchsuchen.

- Halten Sie  /  gedrückt, um **Superscroll** zu starten.
 - ↳ Auf dem Bildschirm können Sie die Anfangsbuchstaben aktueller Optionen sehen.





Wiedergeben von Musik

Sie können die Wiedergabe ab einem Titel starten oder ein ganzes Album oder alle Titel eines Interpreten wiedergeben.

So starten Sie die Wiedergabe ab einem Titel:



- 1 Wählen Sie einen Titel aus.
- 2 Drücken Sie die Taste , um die Wiedergabe zu starten.
 - ↳ Die Wiedergabe beginnt ab dem aktuellen Titel.

Um das ganze Album oder alle Titel des Interpreten wiederzugeben:

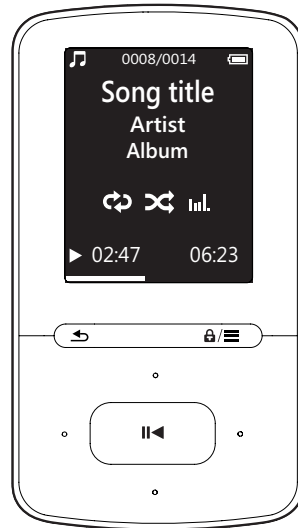

- 1 Wählen Sie ein Album oder einen Interpreten aus.
- 2 Drücken Sie  > [Wiedergeben].
- 3 Drücken Sie die Taste , um die Wiedergabe zu starten.



Auf dem Wiedergabebildschirm

- , um die Wiedergabe anzuhalten oder fortzusetzen.
- Um zum vorherigen Bildschirm zurückzukehren, drücken Sie 
 - ↳ Der Wiedergabebildschirm wird ein paar Sekunden später wieder angezeigt.
 - ↳ Auf dem Wiedergabebildschirm können Sie die Dateinformationen und den Wiedergabestatus sehen.

So stellen Sie die Lautstärke ein:

- Drücken Sie auf dem Wiedergabebildschirm auf  / .

So wählen Sie eine Musikdatei auf dem Wiedergabebildschirm aus:

- Drücken Sie wiederholt  / .

So spulen Sie den aktuellen Titel schnell vor- oder zurück:

- Halten Sie auf dem Wiedergabebildschirm  /  gedrückt.

Wiedergabe aus der gleichen Sammlung

Während der Titelwiedergabe können Sie zu einer Sammlung wechseln, die der des aktuellen Titels entspricht.

- 1 Drücken Sie auf dem Wiedergabebildschirm , und wählen Sie **[Wiedergabemodus]** aus.
- 2 Wählen Sie unter **[Musikwiedergabe von...]** die Option **[...diesem Interpret]**, **[...diesem Album]** oder **[...diesem Genre]** aus. Drücken Sie die Taste **▶||**.
 - ↳ Die Wiedergabe des aktuellen Interpreten, Albums oder Genres wird gestartet.

So geben Sie alle Titel auf dem Player wieder:

- 1 Drücken Sie auf dem Wiedergabebildschirm , und wählen Sie **[Wiedergabemodus]** aus.
- 2 Wählen Sie unter **[Musikwiedergabe von...]** die Option **[Alle Titel]**. Drücken Sie die Taste **▶||**.

Auswählen von Wiedergabeoptionen

Drücken Sie auf dem Wiedergabebildschirm , um Wiedergabeoptionen auszuwählen, wie z. B. Wiedergabemodus, Toneinstellungen und Sleep Timer (siehe 'Einstellungen' auf Seite 26).

Wiedergabelisten

Auf den Playern sind folgende Wiedergabelisten zu finden:

- Wiedergabelisten, die Sie von der PC-Medienbibliothek übertragen haben
- Drei "Playlists on the go", zu denen Sie auf dem Player Titel hinzufügen können.

Hinzufügen von Titeln zur "Playlist on the go"

So fügen Sie den aktuellen Titel hinzu:

- 1 Wählen Sie einen Titel aus, oder geben Sie ihn wieder.
- 2 Drücken Sie in der Titelliste oder auf dem Wiedergabebildschirm
 - , und wählen Sie **[Zur Wiedergabeliste hinzufügen]**.

- 3 Wählen Sie eine "Playlist on the go" aus. Drücken Sie die Taste **▶||**.
 - ↳ Es wird eine Bestätigungsnachricht angezeigt.
- 4 Wählen Sie zur Bestätigung **[Ja]**.
 - ↳ Der aktuelle Titel wird in der Wiedergabeliste gespeichert.

So fügen Sie ein Album oder einen Interpreten hinzu:

- 1 Wählen Sie ein Album oder einen Interpreten aus.
- 2 Drücken Sie in der Album- oder Interpretenliste
 - , und wählen Sie **[Zur Wiedergabeliste hinzufügen]**.
- 3 Wählen Sie eine "Playlist on the go" aus. Drücken Sie die Taste **▶||**.
 - ↳ Es wird eine Bestätigungsnachricht angezeigt.
- 4 Wählen Sie zur Bestätigung **[Ja]**.
 - ↳ Das Album oder der Interpret werden in der Wiedergabeliste gespeichert.

Entfernen von Titeln aus der "Playlist on the go"

Entfernen des aktuellen Titels aus einer Wiedergabeliste

- 1 Drücken Sie auf dem Wiedergabebildschirm auf  **> [Aus Wiedergabeliste
 löschen]**.
- 2 Wählen Sie eine "Playlist on the go" aus. Drücken Sie die Taste **▶||**.
 - ↳ Es wird eine Bestätigungsnachricht angezeigt.
- 3 Wählen Sie zum Entfernen **[Ja]** aus.
 - ↳ Der aktuelle Titel wird aus der Wiedergabeliste entfernt.

Löschen von Titeln vom Player

So löschen Sie den aktuellen Titel während der Wiedergabe:

- 1 Drücken Sie auf dem Wiedergabebildschirm , und wählen Sie **[Löschen]** aus.
 - ↳ Es wird eine Bestätigungsnachricht angezeigt.
- 2 Wählen Sie **[Ja]** aus, um den Titel zu löschen.
 - ↳ Der aktuelle Titel wird vom Player gelöscht.

5 Hörbücher

Gehen Sie zu  > [Hörbücher], um von www.audible.com heruntergeladene Bücher im Audioformat wiederzugeben.

Synchronisieren von Hörbüchern mit dem Player

Laden Sie unter www.audible.com die **AudibleManager**-Software herunter, und installieren Sie sie auf dem PC. Mit der Software können Sie:

- Hörbücher von www.audible.com in Ihre auf dem PC vorhandene Hörbücher-Bibliothek herunterladen
- Hörbücher mit dem Player synchronisieren

Installieren von AudibleManager auf dem PC

- 1 Verbinden Sie Ihren PC mit dem Internet.
- 2 Laden Sie unter www.audible.com die **AudibleManager**-Software für MP3/MP4-Player herunter.
- 3 Installieren Sie die Software auf Ihrem PC:
 - Wählen Sie im Einrichtungsbildschirm **Philips GoGear (ausgewählte Modelle)** aus der Dropdown-Liste der Wiedergabegeräte aus.

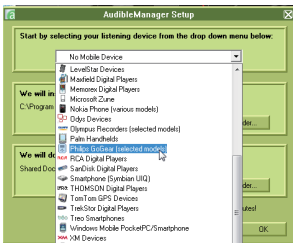

- Folgen Sie den Bildschirmanweisungen, um die Installation abzuschließen.

Herunterladen von Hörbüchern auf den PC

- 1 Verbinden Sie Ihren PC mit dem Internet.
- 2 Starten Sie **AudibleManager** auf dem PC.
- 3 Klicken Sie in **AudibleManager**, auf die Schaltfläche **My Library Online** (Meine Online-Bibliothek), um einer Verbindung zu www.audible.com herzustellen.
- 4 So wählen Sie Hörbücher aus und laden diese herunter:
 - Melden Sie sich bei Ihrem Konto unter www.audible.com an.
 - Laden Sie Hörbücher im Format **4** oder **Ⓜ** herunter.
 - ↳ Die heruntergeladenen Bücher werden automatisch zu Ihrer Bibliothek in **AudibleManager** hinzugefügt.

Synchronisieren mit dem Player

- 1 Starten Sie **AudibleManager** auf dem PC.
- 2 Schließen Sie den Player an den PC an. Warten Sie, bis der Player von **AudibleManager** erkannt wird.
- 3 Klicken Sie in **AudibleManager** auf **Add to Device** (Dem Gerät hinzufügen).
 - Wenn Sie den Player das erste Mal mit **AudibleManager** verbinden, aktivieren Sie nach Aufforderung den Player.

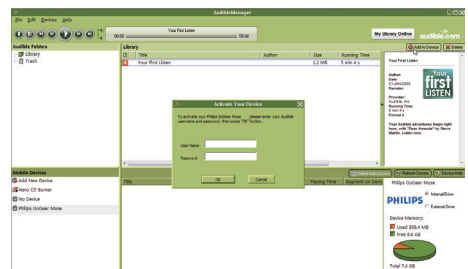

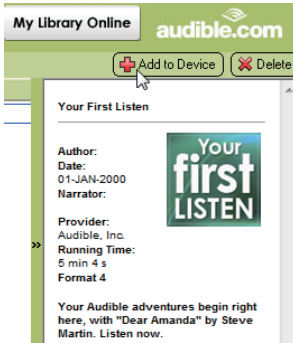

So überprüfen Sie die auf den Player übertragenen Hörbücher:

Diese werden im Player-Bereich von **AudibleManager** angezeigt.

- Klicken Sie ggf. auf **Refresh Device** (Gerät aktualisieren).

Suchen von Hörbüchern auf dem Player

Unter **🎵** > **[Hörbücher]** werden Hörbuch-Dateien nach Buchtitel oder Autor sortiert. **[Bücher]**

- Bücher werden nach Buchtitel in alphabetischer Reihenfolge sortiert.

[Autoren]

- Bücher werden nach Autor in alphabetischer Reihenfolge sortiert.

Wiedergabe von Hörbüchern

- 1 Wählen Sie ein Buch aus.
- 2 Drücken Sie die Taste **▶||**, um die Wiedergabe zu starten.
 - ↳ Auf dem Wiedergabebildschirm können Sie die Buchinformationen und den Wiedergabestatus sehen.
 - Drücken Sie **▶||** auf dem Wiedergabebildschirm, um die Wiedergabe anzuhalten oder fortzusetzen.

- Um zum vorherigen Bildschirm zurückzukehren, drücken Sie **↶**.

So überspringen Sie Titel oder Abschnitte während der Wiedergabe:

- 1 Drücken Sie auf dem Wiedergabebildschirm auf **≡** > **[Navigationsmodus]**. Wählen Sie **[Titel]** oder **[Abschnitt]**.
- 2 Drücken Sie auf dem Wiedergabebildschirm auf **⏮** / **⏭**.

Verwenden von Lesezeichen

Sie können bis zu 10 Lesezeichen innerhalb der Wiedergabedauer eines Hörbuchs hinzufügen. Starten Sie die Wiedergabe ab dem gewünschten Lesezeichen.

So fügen Sie ein Lesezeichen hinzu:

- 1 Drücken Sie auf dem Wiedergabebildschirm **≡**, und wählen Sie **[Lesezeichen]** > **[Lesezeichen hinzufügen]** aus.
- 2 Wählen Sie eine Position aus.
 - ↳ Die aktuelle Wiedergabezeit wird zur Position in der Lesezeichenliste hinzugefügt.

So starten Sie die Wiedergabe ab einem Lesezeichen:

- Drücken Sie auf dem Wiedergabebildschirm **≡**, und wählen Sie **[Lesezeichen]** > **[Zu Lesezeichen wechseln]** aus. Wählen Sie eine Option aus.
 - ↳ Die Wiedergabe beginnt ab der ausgewählten Wiedergabezeit.

So löschen Sie ein Lesezeichen:

- Drücken Sie auf dem Wiedergabebildschirm **≡**, und wählen Sie **[Lesezeichen]** > **[Lesezeichen löschen]** aus. Wählen Sie eine Option aus.
 - ↳ Die Wiedergabezeit wird aus der Lesezeichenliste entfernt.

Löschen von Hörbüchern vom Player

- 1 Drücken Sie auf dem Wiedergabebildschirm auf  > **[Hörbuch löschen]**.
 - ↳ Es wird eine Bestätigungsnachricht angezeigt.
- 2 Wählen Sie **[Ja]** aus, um das Hörbuch zu löschen.
 - ↳ Das aktuelle Hörbuch wird vom Player gelöscht.

6 Videos

Übertragen von Videos auf den Player

Sie können Videos auf zwei Arten auf den Player übertragen:

- Übertragung mithilfe von **Philips Media Converter**;
Mit der Videokonvertierungssoftware können Sie Videos in den Dateityp umwandeln, der vom Player unterstützt wird, und Sie können die umgewandelten Dateien auf den Player übertragen.
- Legen Sie Video- und Musikdateien (.AMV-Dateien) per Drag & Drop in Windows Explorer ab.
Damit können Sie Ihre Videosammlung nach Dateiernern organisieren.

Installieren von Philips Media Converter

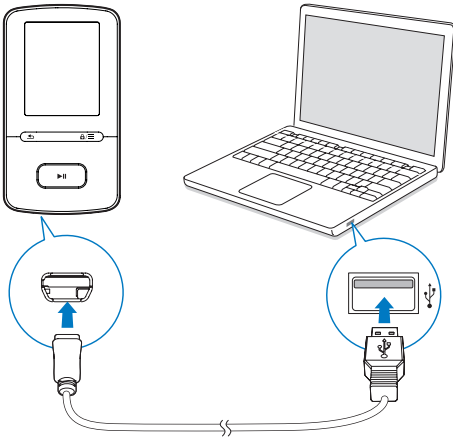

- 1 Schließen Sie den **VIBE** an einen PC an.

- 2 Wählen Sie am PC **Arbeitsplatz** (Windows XP/Windows 2000)/**Computer** (Windows Vista/Windows 7/8).
- 3 Klicken Sie auf das **Philips GoGear VIBE**-Symbol. Doppelklicken Sie auf **PMCsetup.exe**.
- 4 Folgen Sie den Anweisungen auf dem Bildschirm, um die Installation der Software abzuschließen.





Tip

- Sie können die **Philips Media Converter** Software auch unter www.philips.com/support herunterladen.

Verwendung von Philips Media Converter

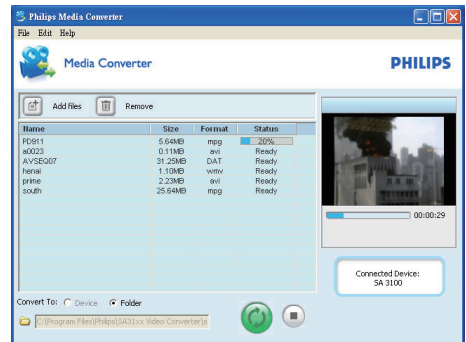
- 1 Starten Sie auf dem PC **Philips Media Converter**.
- 2 Verbinden Sie den Player über ein USB-Kabel mit dem PC.
 - Warten Sie, bis der Player von **Philips Media Converter** erkannt wird.



- 3 Fügen Sie im **Philips Media Converter** Videos von Ihrer PC-Bibliothek hinzu:
 - Klicken Sie auf .
 - ↳ Das Video wird der Liste mit Dateien für die Konvertierung und Übertragung hinzugefügt.

- Um ein Video von der Liste zu entfernen, klicken Sie auf .

- 4** Starten Sie unter **Philips Media Converter** die Dateiumwandlung und die -übertragung:
- Klicken Sie auf .

Suchen von Videos auf dem Player

So suchen Sie Videos nach Dateinamen:

- Wechseln Sie zu .
 - ↳ Videos werden nach Dateinamen in alphabetischer Reihenfolge sortiert.

So suchen Sie Videos nach Ordnern:

- Wechseln Sie zu .
 - ↳ Videos werden nach Dateiordner wie auf dem PC sortiert.

Wiedergeben von Videos

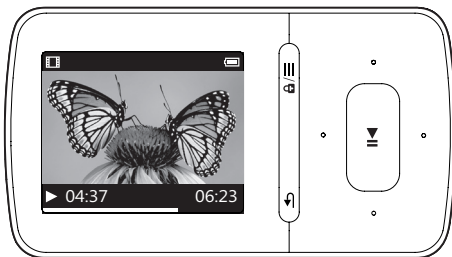

- 1 Wählen Sie ein Video aus.
- 2 Drücken Sie die Taste , um die Wiedergabe zu starten.
 - ↳ Das Video wird im Querformat wiedergegeben.





Auf dem Wiedergabebildschirm

- , um die Wiedergabe anzuhalten oder fortzusetzen.

So wählen Sie eine Videodatei auf dem Wiedergabebildschirm aus:

- Drücken Sie wiederholt  / .

So spulen Sie das aktuelle Video schnell vor- oder zurück:

- Halten Sie auf dem Wiedergabebildschirm  /  gedrückt.

Löschen von Videos vom Player

- 1 Wählen Sie ein Video aus, oder geben Sie es wieder.
- 2 Drücken Sie in der Videoliste oder auf dem Wiedergabebildschirm
 - , und wählen Sie **[Video löschen]**.
 - ↳ Es wird eine Bestätigungsnachricht angezeigt.
- 3 Wählen Sie **[Ja]** aus, um das Video zu löschen.
 - ↳ Das aktuelle Video wird vom Player gelöscht.

7 Bilder

Hinzufügen von Bildern zum Player

- 1 Schließen Sie den **VIBE** an Ihren Computer an.
- 2 Auf dem PC unter **Arbeitsplatz** bzw. **Computer:**
 - Wählen Sie **VIBE** aus, und erstellen Sie Dateiordner.
- 3 Legen Sie auf dem PC Dateien per Drag-and-Drop in den Dateiordnern auf dem **VIBE** ab.
 - Ziehen Sie alternativ Dateiordner per Drag-and-Drop vom PC auf den **VIBE**.

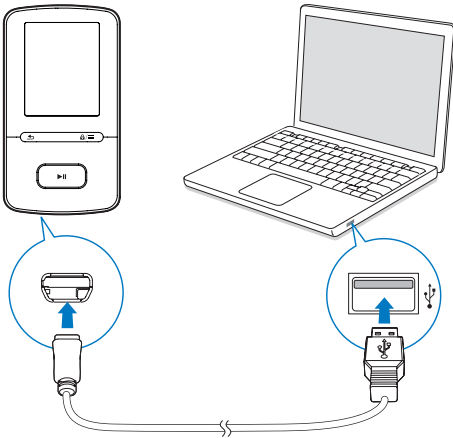

Suchen von Bildern auf dem Player



So suchen Sie Bilder nach Dateinamen:

- Wechseln Sie zu .
- ↳ Bilder werden nach Dateinamen in alphabetischer Reihenfolge sortiert.

So suchen Sie Bilder nach Ordnern:

- Wechseln Sie zu .
- ↳ Bilder werden nach Dateiordnern wie auf dem PC sortiert.

Anzeige von Bildern

- Drücken Sie auf der Bilderliste  /  und , um ein Bild auszuwählen.

Auf dem Wiedergabebildschirm

- drücken Sie  / , um ein Bild auszuwählen.

Starten einer Diashow

- Wenn Sie Bilder ansehen, drücken Sie , um eine Diashow zu starten.
 - ↳ Die Bilder werden nacheinander angezeigt.

Auswählen von Wiedergabeoptionen

Drücken Sie auf dem Wiedergabebildschirm auf , um Wiedergabeoptionen auszuwählen:

- Drücken Sie während des Diavortrags zunächst auf , um die Wiedergabe anzuhalten.

Wählen Sie unter **[Diashow-Einstellungen]** Ihre Optionen für die Diashow aus.

[Zeit pro Folie]	Zeitintervall zwischen zwei Bildern auswählen.
[Wiederholen]	Bilder im aktuellen Ordner nacheinander anzeigen.
[Shuffle]	Bilder im aktuellen Ordner in zufälliger Reihenfolge anzeigen.

Löschen von Bildern vom Player

- 1 Wählen Sie ein Bild aus, oder zeigen Sie es an.
- 2 Drücken Sie in der Bilderliste oder auf dem Wiedergabebildschirm
 -  und wählen Sie **[Bild löschen]**.
 - ↳ Es wird eine Bestätigungsnachricht angezeigt.
- 3 Wählen Sie **[Ja]** aus, um das Bild zu löschen.
 - ↳ Das aktuelle Bild wird vom Player gelöscht.

8 UKW-Radio

Hinweis

- Schließen Sie die mitgelieferten Kopfhörer an, wenn Sie Radiosender einstellen. Die Kopfhörer dienen gleichzeitig als Antenne. Bewegen Sie für einen besseren Empfang das Kopfhörerkabel in verschiedene Richtungen.

Einstellen von Radiosendern

Automatische Abstimmung

Wenn Sie zum ersten Mal das Radio einstellen, starten Sie die automatische Abstimmung, um nach Sendern zu suchen.

- 1 Wechseln Sie vom Startbildschirm aus zu > **[Automatischer Sendersuchlauf]**.
↳ Bis zu 30 Sender werden als Voreinstellung gespeichert.

- 2 Drücken Sie wiederholt oder , um einen voreingestellten Sender auszuwählen. Drücken Sie die Taste , um die Wiedergabe zu starten.

So wählen Sie einen voreingestellten Sender auf dem Wiedergabebildschirm aus:

- Drücken Sie wiederholt oder .

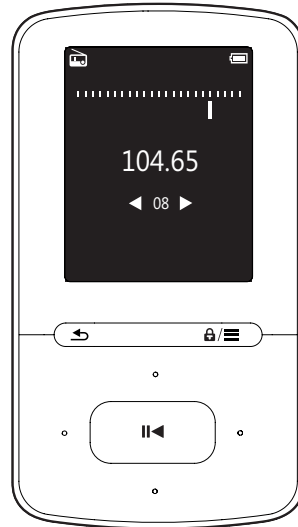

Tip

- Falls Sie umziehen (z. B. in eine andere Stadt oder ein anderes Land), starten Sie die automatische Abstimmung neu, um einen besseren Empfang zu ermöglichen.



Manuelle Abstimmung

Verwenden Sie die manuelle Abstimmung, um eine Frequenz oder einen Sender zu suchen.



- 1 Wechseln Sie vom Startbildschirm aus zu > **[Manuell einstellen]**.
↳ Der zuletzt wiedergegebene Sender wird wiedergegeben.
- 2 Halten Sie auf dem Wiedergabebildschirm oder gedrückt.
↳ Der nächste verfügbare Sender wird ab der aktuellen Frequenz ausgewählt.
 - Drücken Sie zur Feinabstimmung wiederholt oder .

Speichern von voreingestellten Sendern

Sie können bis zu 30 voreingestellte Sender auf dem **VIBE** speichern.

- 1 Stellen Sie einen Radiosender ein.
- 2 Drücken Sie auf dem Wiedergabebildschirm , und wählen Sie **[Als Voreinst. speichern]** aus.
- 3 Drücken Sie  oder , um einen Programmplatz aus der Liste der voreingestellten Sender auszuwählen. Drücken Sie die Taste **▶||**.
 - ↳ Es wird eine Bestätigungsnachricht angezeigt.
- 4 Wählen Sie zur Bestätigung **[Ja]**.
 - ↳ Der aktuelle Sender wird im gewünschten Programmplatz gespeichert.







So entfernen Sie einen voreingestellten Sender:

- 1 Drücken Sie auf dem Wiedergabebildschirm oder in der Liste mit voreingestellten Sendern , und wählen Sie **[Clear preset]** aus.
 - ↳ Der aktuelle Sender wird in der Liste der voreingestellten Sender ausgewählt.
- 2 Drücken Sie  oder , um einen Sender auszuwählen.
- 3 Drücken Sie die Taste **▶||**. Wählen Sie **[Ja]**.
 - ↳ Der ausgewählte Sender wird aus der Liste der voreingestellten Sender entfernt.



So entfernen Sie alle voreingestellten Sender:

- 1 Drücken Sie in der Liste der voreingestellten Sender  > **[Alle Voreinstellungen löschen]**.
- 2 Wählen Sie **[Ja]**.
 - ↳ Alle Sender werden aus der Liste der voreingestellten Sender entfernt.

Empfangen von UKW-Radiosendern

- 1 Wechseln Sie zu  > **[Voreinstellung]**.
- 2 Drücken Sie  oder , um einen voreingestellten Sender auszuwählen. Drücken Sie die Taste **▶||**, um die Wiedergabe zu starten.
 - Drücken Sie auf dem Wiedergabebildschirm  oder , um einen voreingestellten Sender auszuwählen.
 - Drücken Sie , um einen anderen voreingestellten Sender von **[Voreinstellung]** auszuwählen. Drücken Sie die Taste **▶||**, um die Wiedergabe zu starten.

So stellen Sie die Lautstärke ein:

- Drücken Sie auf dem Wiedergabebildschirm auf  / .





So aktivieren/deaktivieren Sie die Stummschaltung der Radiowiedergabe:

- Drücken Sie auf dem Wiedergabebildschirm **▶||**.

9 Aufnahmen

Rufen Sie  > [UKW-Aufnahme] auf, um die Radioprogramme wiederzugeben, die Sie über UKW-Radio aufgenommen haben.

Aufnehmen über das UKW-Radio

- 1 Stellen Sie einen Radiosender ein.
- 2 Drücken Sie auf dem Wiedergabebildschirm , und wählen Sie [Aufnahme vom UKW-Radio starten] aus, um die Aufnahme zu starten.
 - ↳ Die Aufnahme von UKW-Radio wird gestartet.
- 3 Drücken Sie auf , um zwischen Pause und Aufnahme zu wechseln. Drücken Sie die Taste , um die Wiedergabe zu beenden.
- 4 Drücken Sie [Ja], um die Aufnahme zu speichern.
 - ↳ Aufnahmen werden unter  > [UKW-Aufnahme] gespeichert. (Format des Dateinamens: FMRECXXX.WAV, wobei XXX die automatisch generierte Aufnahmenummer ist.)

Hinweis

- Die Aufnahmefunktion für UKW-Radio ist nicht bei allen Versionen verfügbar. Im Bildschirmmenü des Players finden Sie die verfügbaren Funktionen.

Wiedergeben von UKW-Radioaufnahmen



- 1 Wählen Sie unter  > [UKW-Aufnahme] eine Aufnahme aus.

- 2 Drücken Sie , um die Aufnahme wiederzugeben.

So wählen Sie eine Datei auf dem Wiedergabebildschirm aus:

- Drücken Sie wiederholt  / .

So spulen Sie die aktuelle Datei schnell vor- oder zurück:

- Halten Sie auf dem Wiedergabebildschirm  /  gedrückt.

Löschen von Aufnahmen vom Player

So löschen Sie die aktuelle Aufnahme während der Wiedergabe:

- 1 Drücken Sie in der Aufnahmeliste oder auf dem Wiedergabebildschirm , und wählen Sie [Löschen] aus.
 - ↳ Es wird eine Bestätigungsnachricht angezeigt.
- 2 Wählen Sie [Ja], um die Aufnahme zu löschen.
 - ↳ Die aktuelle Aufnahme wird vom Player gelöscht.

So löschen Sie alle Aufnahmen auf dem Player:

- 1 Wählen Sie unter [UKW-Aufnahme] die Option [Alles löschen].
- 2 Wählen Sie [Ja], um die Aufnahme zu löschen.

Übertragen der Aufnahmen auf einen Computer

- 1 Schließen Sie den VIBE an Ihren Computer an.
- 2 Auf dem PC unter Arbeitsplatz bzw. Computer:
 - Wählen Sie VIBE;
 - Wählen Sie auf dem VIBE Aufnahmen unter Aufnahmen > Radio aus.



- 3** Ziehen Sie die Aufnahme-dateien auf einen PC-Speicherort.

10 Ordneransicht

Wechseln Sie zu , um Mediendateien aus der Medienbibliothek auf dem Player anzuzeigen und wiederzugeben.

11 Einstellungen

Wählen Sie in  Ihre Optionen für den Player aus.

- 1 Drücken Sie  / , um eine Option auszuwählen.
- 2 Drücken Sie zur Bestätigung die Taste .

Wiedergabemodus

Wählen Sie unter **[Wiedergabemodus]** Wiedergabemodi für die Musikwiedergabe aus:

[Musikwiedergabe von...]

- Wechselt zu einer Sammlung, die dem aktuellen Titel entspricht.

[Wiederholen]

- **[Titel wiederholen]**: Wiederholt den aktuellen Titel.
- **[Alles wiederholen]**: Wiederholt alle Titel im aktuellen Ordner.

[Shuffle]

- **[Ein]**: Gibt alle Titel im aktuellen Ordner in zufälliger Reihenfolge wieder.

Wenn **[Alles wiederholen]** und

[Shuffle] aktiviert sind,

- werden alle Titel im aktuellen Ordner in zufälliger Reihenfolge wiederholt.

Toneinstellungen

[FullSound] Stellt akustische Details komprimierter Musik wieder her (z. B. MP3, WMA).

[Equalizer] Legt Toneinstellungen wie gewünscht fest.



Hinweis



- Der Equalizer wird deaktiviert, wenn Sie **FullSound** aktivieren.

Sleep Timer

Schalten Sie den Sleep Timer ein. Der **VIBE** kann sich nach einer bestimmten Dauer automatisch ausschalten.

- Wählen Sie unter **[Sleep Timer]** > **[Sleep Timer einstellen...]** eine Option aus. Drücken Sie die Taste .
 - ↳ Nach Ablauf der ausgewählten Dauer wird das Gerät automatisch ausgeschaltet.

Nachdem der Sleep Timer eingeschaltet wurde,

- wählen Sie  > **[Sleep Timer]**
- Drücken Sie alternativ im Radiowiedergabebildschirm  > **[Sleep Timer]**.
 - ↳ Die verbleibende Zeit vor dem Ausschalten des Players wird angezeigt.

Anzeigeeinstellungen



[Thema]

- Thema für den Bildschirm auswählen.

Bildschirmschoner

Wenn Sie einen Bildschirmschoner ausgewählt haben, wird der Bildschirmschoner nach der voreingestellten Zeit auf dem Ruhebildschirm angezeigt.

So wählen Sie einen Bildschirmschoner aus:

- 1 Wählen Sie auf dem Startbildschirm  > **[Displayeinstellungen]** > **[Bildschirmschoner]**.
- 2 Drücken Sie unter **[Bildschirmschoner]**  / , um eine Option auszuwählen.

[Keine] Zeigt einen leeren Bildschirm an.

[Albumcover]	Zeigt das CD-Cover des aktuellen oder zuletzt wiedergegebenen Titels an (falls verfügbar).
[Bildschirm aus]	Schaltet den Bildschirm aus.
[Demo-Modus]	Zeigt die wichtigsten Funktionen des Players.

So beenden Sie den Bildschirmschoner:

- Drücken Sie eine beliebige Taste.

Diashow-Einstellungen

- [Zeit pro Folie]**
- Wählt eine Wiedergabezeit für jedes Bild aus.
- [Wiederholen]**
- Zeigt bei Aktivierung alle Bilder nacheinander an.
- [Shuffle]**
- Zeigt bei Aktivierung alle Bilder in zufälliger Reihenfolge an.

Sprache

Sie können die Sprachauswahl unter **[Sprache]** ändern.

Informationen

Unter **[Informationen]** erhalten Sie folgende Informationen zum Player:

[Player-Informationen]

[Modell:]	Vollständiger Produktname Überprüfen Sie den vollen Produktnamen beim Aktualisieren der Firmware von der Support-Website.
------------------	--

[Firmwareversion:]	Aktuelle Firmwareversion Überprüfen Sie die Firmwareversion beim Aktualisieren der Firmware von der Support-Website.
[Support Site]	Website, die Unterstützung für den Player bietet

[Festplattenspeicher]

[Freier Speicherplatz:]	Verfügbarer Speicherplatz
[Gesamtspeicher:]	Speichergröße
[Titel]	Anzahl der Titel, die auf dem Player gespeichert sind
[Bilder]	Anzahl der Bilder, die auf dem Player gespeichert sind
[Videos]	Anzahl der Videos, die auf dem Player gespeichert sind

[Unterstützter Dateityp]

[Musik]	Unterstützte Musikdateien
[Bilder]	Unterstützte Bilddateien
[Videos]	Unterstützte Videodateien

Rechtliche Hinweise

Unter **[Legal]** erhalten Sie die rechtlichen Hinweise zum Player.

Gerät formatieren

Formatieren Sie den Player. Sie entfernen alle Daten, die auf dem Player gespeichert sind.

- Wählen Sie **[Gerät formatieren]** und dann nach Aufforderung **[a]** aus.

Werkseinstellung

Stellen Sie unter **[Werkseinstellungen]** die Werkseinstellungen des Players wieder her. Dateien, die auf den Player übertragen wurden, bleiben erhalten.

12 Aktualisieren Sie die Firmware über Philips Device Manager

Installieren Sie Philips Device Manager

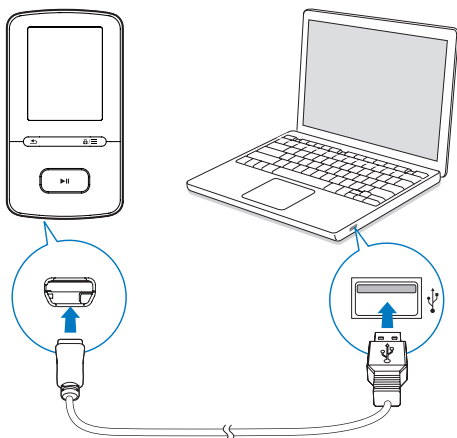

- 1 Schließen Sie den **VIBE** an einen PC an.
- 2 Wählen Sie am PC **Arbeitsplatz** (Windows XP/Windows 2000)/**Computer** (Windows Vista/Windows 7/8).
- 3 Klicken Sie mit der rechten Maustaste auf das Symbol für den **Philips GoGear VIBE**. Wählen Sie **Install Philips Device Manager** (Philips Device Manager installieren).
 - Klicken Sie alternativ auf das **Philips GoGear VIBE**-Symbol. Doppelklicken Sie auf **installer.exe**.
- 4 Folgen Sie den Anweisungen auf dem Bildschirm, um die Installation der Software abzuschließen.

Hinweis

- Für die Installation müssen Sie den Lizenzbedingungen zustimmen.

So suchen Sie nach Firmware-Aktualisierungen:

- 1 Vergewissern Sie sich, dass Sie Ihren PC mit dem Internet verbunden haben.
- 2 Starten Sie den **Philips Device Manager**.
↳ Ein Dialogfeld wird angezeigt.
- 3 Schließen Sie den **VIBE** am PC an.
↳ Wenn das Gerät verbunden ist, wird "SASVBEXX" im Textfeld angezeigt.
↳ Sie können die aktuelle Firmware-Version des Geräts herausfinden.

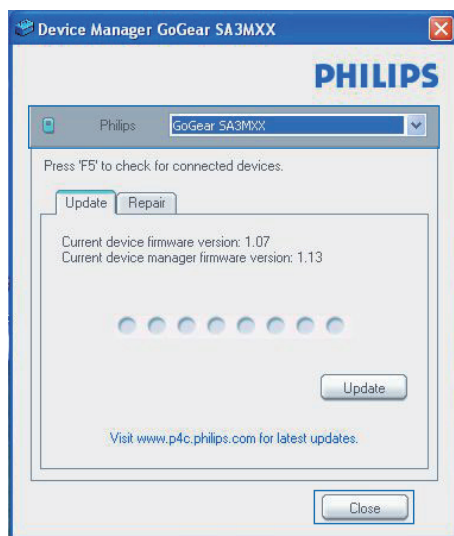

- 4 Um nach Firmware-Aktualisierungen zu suchen,
 - ① schließen Sie das Dialogfeld des Philips Device Manager.
 - ② Klicken Sie unten auf dem PC-Bildschirm mit der rechten Maustaste auf , und wählen Sie **Check for updates** (nach Aktualisierungen suchen) aus.

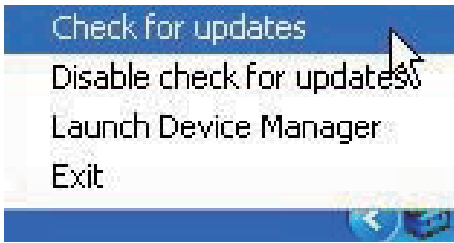

- ↳ Philips SA5VBEXX Device Manager sucht nach Aktualisierungen im Internet.

Aktualisieren Sie die Firmware

- 1 Wenn eine Firmware-Aktualisierung zur Verfügung steht, folgen Sie den Anweisungen auf dem Bildschirm, um die Firmware herunterzuladen und zu installieren.
- 2 Trennen Sie den **VIBE** vom PC.
 - ↳ Nach der Aktualisierung der Firmware wird der **VIBE** neu gestartet und kann wieder verwendet werden.

13 Fehlerbehebung

Wenn der **VIBE** nicht richtig funktioniert oder wenn sich das Display aufhängt, können Sie das Gerät zurücksetzen, ohne dass Daten verloren gehen.

Wie setze ich den VIBE zurück?

- Führen Sie die Spitze eines Kugelschreibers oder eines ähnlichen Gegenstands in die Reset-Öffnung von **VIBE** ein. Drücken Sie den Gegenstand in die Öffnung, bis sich der Player ausschaltet.
- Wenn der Reset-Vorgang nicht erfolgreich ist, setzen Sie **VIBE** wie folgt zurück **Philips Device Manager**:

1 Starten Sie auf dem PC **Philips Device Manager**.

2 Wechseln Sie in den Wiederherstellungsmodus:

- ① Schalten Sie **VIBE** aus.
- ② Halten Sie die Lautstärketaste  gedrückt, und verbinden Sie dann **VIBE** mit Ihrem PC.
- ③ Halten Sie die Taste solange gedrückt, bis **Philips Device Manager** **VIBE** erkennt und in den Wiederherstellungsmodus wechselt.

3 So starten Sie den Wiederherstellungsvorgang:

- ① Klicken Sie im **Philips Device Manager** auf die Schaltfläche **Repair**. Befolgen Sie die Anweisungen auf dem Bildschirm, um den Wiederherstellungsvorgang abzuschließen.
- ② Wenn die Wiederherstellung abgeschlossen ist, trennen Sie **VIBE** vom PC.

4 Starten Sie **VIBE** erneut.

14 Technische Daten

Leistung

- Stromversorgung: 290 mAh Lithium-Ionen-Polymer-Akku (integriert)
- Wiedergabezeit¹
Musik (.mp3): bis zu 20 Stunden (FullSound ausgeschaltet); bis zu 12 Stunden (FullSound eingeschaltet)
Video (.mp4): bis zu 4 Stunden
UKW-Radio: bis zu 10 Stunden

Software

- **Philips Media Converter:** Umwandeln und Übertragen³ von Videos
- **Philips Device Manager:** Aktualisieren der Firmware und Wiederherstellen des Players

Anschlüsse

- Kopfhörer 3,5 mm
- USB 2.0 High Speed

Ton

- Kanaltrennung: > 45 dB
- Frequenzgang: 80 bis 18.000 Hz
- Ausgangsleistung: 2 x 2,4 mW
- Signal-Rausch-Verhältnis: > 84 dB

Audiowiedergabe

Unterstützte Formate:

- MP3
Bitrate: 8 bis 320 Kbit/s und variable Bitrate
Samplingrate: 8, 11,025, 16, 22,050, 32, 44,1, 48 kHz
- WMA (ungeschützt)
Bitrate: 5 bis 320 Kbit/s
Samplingrate: 8, 11,025, 16, 22,050, 32, 44,1, 48 kHz

Videowiedergabe

Unterstützte Formate:

- AMV

Bildanzeige

Unterstützte Formate:

- JPEG
- BMP

Speichermedien

Integrierter Speicherplatz²:

- SA4VBE04 4 GB NAND Flash
- SA4VBE08 8GB NAND Flash
- SA4VBE16 16GB NAND Flash

Medienübertragung³

- Media Converter (Videoübertragung)
- Windows Explorer (Drag & Drop)

Anzeige

- Farb-LCD, 128 x 160 Pixel



Hinweis

- Technische Daten können ohne vorherige Ankündigung geändert werden.
- ¹ Akkus verfügen über eine begrenzte Anzahl von Ladezyklen. Die Akkulebensdauer und die Anzahl der Ladezyklen variieren je nach Verwendung und Einstellungen.
- ² 1 GB = 1 Million Byte; verfügbare Speicherkapazität ist geringer. U. U. steht nicht der gesamte Speicherplatz zur Verfügung, weil Speicherplatz für den Player reserviert ist. Speicherkapazität basiert auf 4 Minuten pro Titel und 128 Kbit/s MP3-Kodierung.
- ³ Übertragungsgeschwindigkeit ist vom Betriebssystem und von der Softwarekonfiguration abhängig.

PC-Anforderungen

- Windows® XP (SP3 oder höher)/Vista/7/8
- Pentium III 800 MHz-Prozessor oder höher
- 512 MB RAM
- 500 MB freier Festplattenspeicher
- Internetverbindung
- Windows® Internet Explorer 6.0 oder höher
- USB-Port



Specifications are subject to change without notice
2013 © WOOX Innovations Limited. All rights reserved.
Philips and the Philips' Shield Emblem are registered trademarks of
Koninklijke Philips N.V. and are used by WOOX Innovations Limited
under license from Koninklijke Philips N.V.

SA4VBE_UM_12_V3.0 wk1351.5