

L 85475 SL

WASCHMASCHINE

BENUTZERINFORMATION

# INHALT

4	SICHERHEITSHINWEISE
6	UMWELTTIPPS
6	TECHNISCHE DATEN
7	GERÄTEBESCHREIBUNG
7	ZUBEHÖR
8	BEDIENFELD
13	PROGRAMME
17	VOR DER ERSTEN INBETRIEBNAHME
17	GEBRAUCH DES GERÄTS
17	EINFÜLLEN DER WÄSCHE
18	EINFÜLLEN VON WASCH- UND PFLEGEMITTELN
19	EINSTELLEN UND STARTEN EINES PROGRAMMS
21	AM PROGRAMMENDE
22	PRAKTISCHE TIPPS UND HINWEISE
24	REINIGUNG UND PFLEGE
29	FEHLERSUCHE
32	MONTAGE

## KUNDENDIENST

Halten Sie folgende Angaben bereit, wenn Sie sich an den Kundendienst wenden. Die Informationen finden Sie auf dem Typenschild.

Modell \_\_\_\_\_

Produkt-Nummer (PNC) \_\_\_\_\_

Seriennummer \_\_\_\_\_

In dieser Benutzerinformation werden folgende Symbole verwendet:



Warnung - Wichtige Sicherheitshinweise.



Allgemeine Hinweise und Ratschläge



Hinweise zum Umweltschutz

Änderungen vorbehalten

## FÜR PERFEKTE ERGEBNISSE

Danke, dass Sie sich für dieses AEG Produkt entschieden haben. Wir haben es geschaffen, damit Sie viele Jahre von seiner ausgezeichneten Leistung und den innovativen Technologien, die Ihnen das Leben erleichtern, profitieren können. Es ist mit Funktionen ausgestattet, die in gewöhnlichen Geräten nicht vorhanden sind. Nehmen Sie sich ein paar Minuten Zeit zum Lesen, um seine Vorzüge kennen zu lernen.

## ZUBEHÖR UND VERBRAUCHSMATERIALIEN

Im AEG Webshop finden Sie alles, was Sie für ein makellooses Aussehen und perfektes Funktionieren Ihrer AEG Geräte benötigen. Wir bieten auch ein umfangreiches Zubehörsortiment, das Ihre höchsten Qualitätsansprüche erfüllt, vom Profi-Kochgeschirr bis zu Besteckkörben, von Flaschenhaltern bis hin zu Wäschebeuteln für empfindliche Wäsche...



Besuchen Sie den Webshop unter  
[www.aeg.com/shop](http://www.aeg.com/shop)

## AUF UNSERER WEBSITE FINDEN SIE:

- Produkte
- Prospekte
- Gebrauchsanweisungen
- Problemlöser
- Service-Informationen

[www.aeg.com](http://www.aeg.com)



## SICHERHEITSHINWEISE

Lesen Sie vor der Montage und Anwendung sorgfältig dieses Handbuch:

- Für Ihre Sicherheit und die Sicherheit Ihres Eigentums.
- Zum Schutz der Umwelt.
- Zur korrekten Bedienung des Geräts.

Bewahren Sie diese Bedienungsanleitung in der Nähe des Geräts auf, auch wenn Sie dieses an einem anderen Ort aufstellen oder es an eine andere Person weitergeben. Der Hersteller ist nicht dafür verantwortlich, wenn eine inkorrekte Montage oder Verwendung Schäden verursacht.

### SICHERHEIT VON KINDERN UND SCHUTZBEDÜRFTIGEN PERSONEN

- Lassen Sie keine Personen (einschließlich Kinder) mit eingeschränkten physischen, sensorischen oder geistigen Fähigkeiten, mangelnder Erfahrung oder mangelndem Wissen dieses Gerät benutzen. Solche Personen müssen von einer Person beaufsichtigt oder bei der Bedienung des Geräts angeleitet werden, die für ihre Sicherheit verantwortlich ist. Lassen Sie Kinder nicht mit dem Gerät spielen.
- Halten Sie das Verpackungsmaterial von Kindern fern. Andernfalls besteht Erstickungs- und Verletzungsgefahr.
- Halten Sie alle Wasch- und Reinigungsmittel von Kindern fern.
- Halten Sie Kinder und Haustiere vom geöffneten Gerät fern.
- Vergewissern Sie sich vor dem Schließen der Gerätetür, dass sich keine Kinder oder Haustiere in der Trommel befinden.
- Falls Ihr Gerät mit einer Kindersicherung ausgestattet ist, empfehlen wir, diese zu aktivieren.

### ALLGEMEINE SICHERHEITSHINWEISE

- Benutzen Sie das Gerät nicht für gewerbliche Zwecke. Dieses Gerät ist nur zur Verwendung im Haushalt bestimmt.
- Nehmen Sie keine technischen Änderungen am Gerät vor. Hierdurch besteht Verletzungsgefahr und das Gerät kann beschädigt werden.
- Platzieren Sie keine entflammablen Produkte oder Gegenstände, die mit entflammablen Produkten benetzt sind, im Gerät, auf dem Gerät oder in der Nähe des Geräts. Es besteht Explosions- und Brandgefahr.
- Beachten Sie die Sicherheitsanweisungen auf der Waschmittelpackung, um Verätzungen an Augen, Mund oder im Hals zu vermeiden.
- Achten Sie darauf, dass alle Metallobjekte aus der Wäsche entfernt wurden. Harte und scharfe Gegenstände können das Gerät beschädigen.
- Berühren Sie während des Betriebs nicht das Türglas. Das Glas kann heiß sein (dies gilt nur für Frontlader).

### REINIGUNG UND PFLEGE

- Schalten Sie das Gerät ab und ziehen Sie den Netzstecker aus der Steckdose.
- Benutzen Sie das Gerät nie ohne die Filter. Vergewissern Sie sich, dass die Filter ordnungsgemäß eingesetzt sind. Ein falsch eingesetzter Filter führt zu Wasserlecks.

### MONTAGE

- Das Gerät ist schwer, Vorsicht beim Transport.
- Transportieren Sie das Gerät nicht ohne die Transportschrauben. Sonst könnten innere Bauteile beschädigt und Lecks oder Betriebsstörungen verursacht werden.

- Schließen Sie ein beschädigtes Gerät nicht an.
- Achten Sie darauf, sämtliche Verpackungsmaterialien und Transportschrauben zu entfernen.
- Vergewissern Sie sich, dass der Netzstecker während der Montage nicht an einer Netzsteckdose angeschlossen ist.
- Die elektrische Installation, die Klempnerarbeiten und die Montage des Geräts dürfen nur von einer qualifizierten Fachkraft ausgeführt werden. Auf diese Weise werden Gebäudeschäden und Verletzungen vermieden.
- Stellen Sie das Gerät nicht an einem Ort auf, an dem die Temperatur unter 0 °C absinken kann, und benutzen Sie das Gerät nicht, wenn die Temperatur unter 0 °C absinken könnte.
- Falls Sie das Gerät auf einem Teppichboden aufstellen, sorgen Sie dafür, dass Luft zwischen dem Gerät und dem Teppich zirkulieren kann. Stellen Sie die Füße so ein, dass der dazu erforderliche Abstand zwischen Gerät und Teppich vorhanden ist.

## Wasseranschluss

- Schließen Sie das Gerät nicht mit gebrauchten Schläuchen an. Verwenden Sie nur neue Schläuche.
- Achten Sie darauf, die Wasserschläuche nicht zu beschädigen.
- Schließen Sie das Gerät nicht an eine neue oder lange nicht mehr benutzte Wasserleitung an, sondern lassen Sie zunächst das Wasser ein paar Minuten durch die Wasserleitung fließen und schließen Sie erst dann den Zulaufschlauch an.
- Vergewissern Sie sich bei der ersten Verwendung des Gerätes, dass die

Wasserschläuche und Anschlüsse dicht sind.

## Elektrischer Anschluss

- Stellen Sie sicher, dass das Gerät geerdet ist.
- Stellen Sie sicher, dass die elektrischen Daten auf dem Typenschild den Daten Ihrer Stromversorgung entsprechen.
- Schließen Sie das Gerät nur an eine sachgemäß installierte Schutzkontaktsteckdose an.
- Verwenden Sie keine Mehrfachsteckdosen oder Verlängerungskabel. Es besteht Brandgefahr.
- Ersetzen oder wechseln Sie nicht selbst das Netzkabel. Wenden Sie sich an den Kundendienst.
- Achten Sie darauf, Netzstecker und Netzkabel nicht zu beschädigen.
- Stecken Sie den Netzstecker erst nach Abschluss der Montage in die Steckdose. Stellen Sie sicher, dass der Netzstecker nach der Montage noch zugänglich ist.
- Ziehen Sie nicht am Netzkabel, wenn Sie das Gerät vom Stromnetz trennen möchten. Ziehen Sie dazu immer direkt am Netzstecker.

## ENTSORGUNG DES GERÄTS

1. Ziehen Sie den Netzstecker aus der Netzsteckdose.
2. Schneiden Sie das Netzkabel ab und entsorgen Sie es.
3. Entsorgen Sie die Türverriegelung, damit Kinder oder Haustiere nicht in dem Gerät eingeschlossen werden können. Es besteht Erstickengefahr (dies gilt nur für Frontlader).



## UMWELTTIPPS

### VERPACKUNGSMATERIALIEN

Recyceln Sie Materialien mit dem Symbol .

Entsorgen Sie die Verpackung in den entsprechenden Recyclingbehältern.

### UMWELTTIPPS

Halten Sie sich zum Schutz der Umwelt und zur Senkung Ihres Wasser- und Stromverbrauchs an diese Anweisungen:

- Stellen Sie zum Waschen normal verschmutzter Wäsche ein Programm ohne Vorwäsche ein.
- Waschen Sie immer mit der angegebenen maximalen Beladung.
- Benutzen Sie ggf. einen Fleckentferner, wenn Sie ein Programm mit niedriger Temperatur auswählen.
- Erkundigen Sie sich nach der Wasserhärte Ihres Hausanschlusses, um die

richtige Waschmittelmenge verwenden zu können.

Das Symbol auf dem Produkt oder seiner Verpackung weist darauf hin, dass dieses Produkt nicht als normaler Haushaltsabfall zu behandeln ist, sondern an einem Sammelpunkt für das Recycling von elektrischen und elektronischen Geräten abgegeben werden muss. Durch Ihren Beitrag zum korrekten Entsorgen dieses Produkts schützen Sie die Umwelt und die Gesundheit Ihrer Mitmenschen. Umwelt und Gesundheit werden durch falsches Entsorgen gefährdet. Weitere Informationen über das Recycling dieses Produkts erhalten Sie von Ihrem Rathaus, Ihrer Müllabfuhr oder dem Geschäft, in dem Sie das Produkt gekauft haben.

## TECHNISCHE DATEN

Abmessungen	Breite / Höhe / Tiefe	600 / 850 / 430 mm
	Gesamttiefe	487 mm
Elektrischer Anschluss:	Spannung	230 V
	Gesamtleistung	2200 W
	Sicherung	10 A
	Frequenz	50 Hz
Die Schutzklasse gewährleistet einen Schutz gegen das Eindringen von festen Fremdkörpern und Spritzwasser (Feuchtigkeit), außer an den Stellen, an denen das Niederspannungsgerät keinen Schutz gegen Feuchtigkeit besitzt		<b>IPX4</b>
Wasserdruck	Min.	0,5 bar (0,05 MPa)
	Max.	8 bar (0,8 MPa)
Wasserversorgung <sup>1)</sup>		Kaltwasser
Maximale Beladung	Koch-/Buntwäsche	6.5 kg
Schleuderdrehzahl	Max.	1400 U/min

<sup>1)</sup> Schließen Sie den Zulaufschlauch an einen Wasserhahn mit einem 3/4"-Außengewinde an.

# GERÄTEBESCHREIBUNG

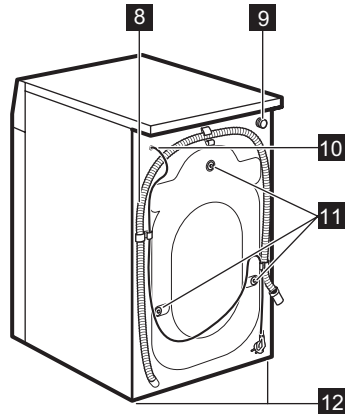
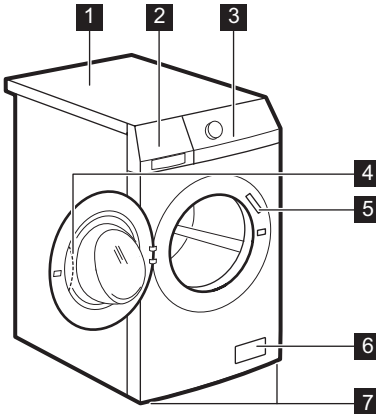

- 1** Arbeitsplatte
- 2** Waschmittelschublade
- 3** Bedienfeld
- 4** Türgriff
- 5** Typenschild
- 6** Ablaufpumpe
- 7** Schraubfüße zum Ausrichten des Geräts

- 8** Wasserablaufschlauch
- 9** Wassereinlassventil
- 10** Netzkabel
- 11** Transportschrauben
- 12** Schraubfüße zum Ausrichten des Geräts

## ZUBEHÖR

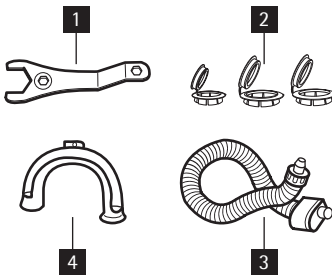

- 1 Schraubenschlüssel**  
Zum Lösen der Transportschrauben.
- 2 Kunststoffkappen**  
Zum Verschließen der Öffnungen auf der Rückseite des Geräts nach dem Entfernen der Transportschrauben.
- 3 Aquasafe-Zulaufschlauch**  
Zur Verhinderung von eventuellen Wasserlecks.
- 4 Kunststoff-Schlauchführung**  
Zum Einhängen des Ablaufschlauchs an einer Waschbeckenkante.

# BEDIENFELD

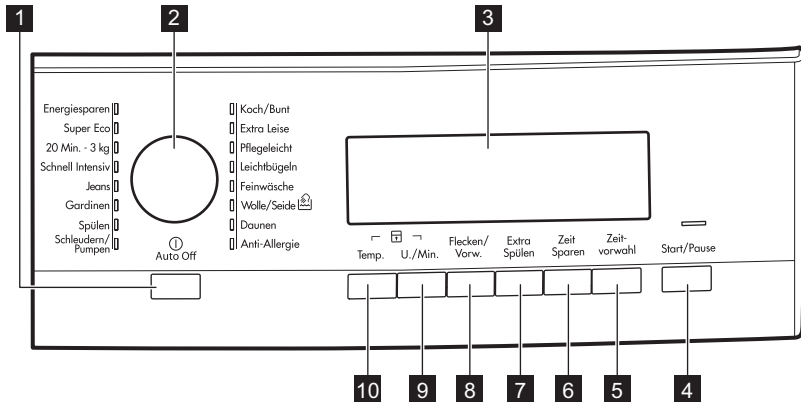

**1** Ein-/Aus-Taste (**Auto Off**)

**2** Programmwahlschalter

**3** Display

**4** Start/Pause-Taste (**Start/Pause**)

**5** Zeitvorwahl-Taste (**Zeitvorwahl**)

**6** Zeitsparen-Taste (**Zeit Sparen**)

**7** Extra Spülen-Taste (**Extra Spülen**)

**8** Flecken/Vorwäsche-Taste (**Flecken/Vorw.**)

**9** Taste Drehzahlreduzierung (**U./Min.**)

**10** Temperatur-Taste (**Temp.**)

## AUTO OFF-TASTE **1**

Drücken Sie diese Taste, um das Gerät ein- oder auszuschalten. Wird das Gerät eingeschaltet, ist eine Tonfolge zu hören.

Die Funktion AUTO OFF schaltet das Gerät in den folgenden Fällen automatisch aus, um den Energieverbrauch zu verringern:

- Wenn Sie nicht innerhalb von 5 Minuten die Taste **4** drücken.
  - Alle Einstellungen werden gelöscht.
  - Drücken Sie die Taste **1**, um das Gerät wieder einzuschalten.

– Stellen Sie das Waschprogramm und die gewünschten Funktionen erneut ein.

- 5 Minuten nach dem Ende des Waschprogramms. Siehe „Am Programmende“.

## PROGRAMMWAHLSCHALTER **2**

Drehen Sie diesen Schalter, um ein Programm einzustellen. Die entsprechende Programmanzeige leuchtet auf.





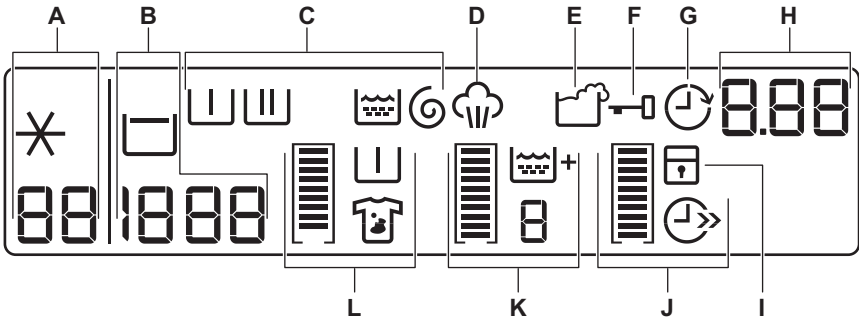

## DISPLAY 3















## Im Display erscheint:

A		Die Temperatur des eingestellten Programms
		Kaltes Wasser
B		Die Schleuderdrehzahl des eingestellten Programms
		Symbol Kein Schleudergang <sup>1)</sup>
		Symbol Spülstopp
C		Vorwaschgang
		Hauptwaschgang
		Spülgänge
		Schleudergang
D	<b>Phasensymbole</b>	
	<ul style="list-style-type: none"> <li>• Wenn ein Programm ausgewählt wird, leuchten alle Symbole der im Programm vorkommenden Programmphasen auf.</li> <li>• Nach dem Programmstart blinkt nur noch das Symbol der aktuellen Phase.</li> <li>• Nach Ablauf des Programms leuchtet das Symbol der letzten Phase.</li> </ul>	
		Dieses Dampfsymbol leuchtet auf, wenn Sie ein Dampfprogramm auswählen.
	E	

F		<p>Das Türverriegelungssymbol erscheint, wenn das Programm beginnt. Sie können die Tür des Geräts nicht öffnen, solange dieses Symbol erscheint. Sie können die Tür erst öffnen, wenn das Symbol erlischt.</p> <p><b>Wenn das Symbol nicht erlischt, obwohl das Programm beendet ist:</b></p> <ul style="list-style-type: none"> <li>• Die Spülstopp-Funktion ist eingeschaltet.</li> <li>• Es befindet sich Wasser in der Trommel.</li> </ul>
G		<p>Das Zeitvorwahlsymbol leuchtet auf, wenn Sie die Funktion Zeitvorwahl eingestellt haben.</p>
	125	<ul style="list-style-type: none"> <li>• Programmdauer</li> </ul> <p>Wenn das Waschprogramm beginnt, verringert sich die angezeigte Zeit in Minutenschritten.</p>
	2h	<ul style="list-style-type: none"> <li>• Zeitvorwahl-Dauer</li> </ul> <p>Wenn Sie die Zeitvorwahl-Taste drücken, zeigt das Display die verbleibende Zeit bis zum Programmstart an.</p>
H	E20	<ul style="list-style-type: none"> <li>• Alarmcodes</li> </ul> <p>Bei einer Störung des Geräts erscheinen im Display Alarm-codes. Siehe hierzu „Fehlersuche“.</p>
	Err	<ul style="list-style-type: none"> <li>• „Err“ erscheint einige Sekunden lang im Display, wenn: <ul style="list-style-type: none"> <li>– Sie eine Funktion wählen, die nicht mit dem Programm kombinierbar ist.</li> <li>– Sie ein laufendes Waschprogramm ändern.</li> </ul> </li> </ul>
		<ul style="list-style-type: none"> <li>• Das Waschprogramm beendet ist.</li> </ul>
I		<p>Das Symbol für die Kindersicherung erscheint, wenn diese Funktion aktiviert ist.</p>

### Anzeigebalken

		<p>Der leere Anzeigebalken erscheint nur, wenn die entsprechende Funktion für das Programm verfügbar ist.</p>
		<p>Der Anzeigebalken füllt sich entsprechend der eingestellten Funktionen.</p>
i		<p>Wenn Sie eine falsche Auswahl treffen, zeigt die Meldung <b>Err</b> an, dass diese Auswahl nicht möglich ist.</p>
		<p>Dieses Zeitsparsymbol leuchtet auf, wenn Sie die Programm-dauer reduzieren.</p>
J		<ul style="list-style-type: none"> <li>• Funktion Gering verschmutzt</li> </ul>
		<ul style="list-style-type: none"> <li>• Funktion Extra Kurz</li> </ul>
K		<p>Das Symbol Extra Spülen erscheint, wenn diese Funktion aktiviert ist.</p>

	Der angezeigte Wert gibt die Gesamtanzahl der Spülgänge an.	
	Der Anzeigebalken ist komplett gefüllt, wenn Sie die maximale Anzahl Spülgänge einstellen.	
	Das Fleckensymbol leuchtet beim Aktivieren der Funktion auf.	
	Das Symbol für Vorwäsche leuchtet beim Aktivieren der Funktion auf.	
L		Der Anzeigebalken ist nicht ganz gefüllt, wenn Sie nur eine der Funktionen einstellen.
		Der Anzeigebalken ist vollständig gefüllt, wenn Sie beide Funktionen einstellen.

### START-/PAUSE-TASTE **4**

Drücken Sie die Taste **4**, um ein Programm zu starten oder zu unterbrechen.

### ZEITVORWAHL-TASTE **5**

Drücken Sie die Taste **5**, um den Start eines Programms um 30 Minuten bis 20 Stunden zu verzögern.

### ZEITSPAR-TASTE **6**

Drücken Sie die Taste **6**, um die Programmdauer zu verkürzen.

- Drücken Sie die Taste einmal, um die Programmdauer für normal verschmutzte Wäsche zu verkürzen.
- Drücken Sie die Taste zweimal, um die Programmdauer „Extra Kurz“ für Wäschestücke mit leichter Verschmutzung einzustellen.

 Bei einigen Programmen kann jeweils nur eine dieser beiden Funktionen eingestellt werden.

### EXTRA SPÜLEN-TASTE **7**

Drücken Sie die Taste **7**, um einem Programm weitere Spülgänge hinzuzufügen.

Diese Funktion empfiehlt sich in Gebieten mit weichem Wasser und für Menschen, die unter Waschmittelallergien leiden.

### FLECKEN-/VORWÄSCHE-TASTE **8**

Drücken Sie die Taste **8**, um einem Programm eine Fleckenbehandlungs- oder Vorwäsche-Phase hinzuzufügen. Drücken Sie die Taste mehrmals, um eine oder beide Optionen zu aktivieren. Im Display erscheint das entsprechende Symbol und der Anzeigebalken.

#### FLECKEN

- Verwenden Sie diese Funktion für Wäsche mit schwer zu entfernenden Flecken.

Bei Wahl dieser Funktion geben Sie den Fleckentferner in das Fach . Mit dieser Funktion verlängert sich die Programmdauer.

 Diese Funktion ist bei Temperaturen unter 40° C nicht verfügbar.

#### VORWÄSCHE

- Verwenden Sie diese Funktion, um vor dem Hauptwaschgang einen Vorwaschgang durchzuführen. Wir empfehlen Ihnen, diese Funktion zum Waschen von stark verschmutzter Wäsche zu verwenden.

 Mit dieser Funktion verlängert sich die Programmdauer.

### SCHLEUDERDREHZAHL-TASTE **9**

Drücken Sie diese Taste zum:

- Verringern der maximalen Schleuderdrehzahl des Programms.



Das Display zeigt nur die Schleuderdrehzahlen an, die mit dem eingestellten Programm verfügbar sind.

- Schalten Sie den Schleudergang aus.
- Aktivieren Sie die Spülstopp-Funktion. Stellen Sie diese Funktion ein, um Knitterfalten zu vermeiden. Das Gerät pumpt das Wasser am Ende des Programms nicht ab.

## TEMPERATUR-TASTE **10**

Drücken Sie die Taste **10** zum Ändern der Standardtemperatur. Wenn das Display **✕** - - anzeigt, heizt das Gerät das Wasser nicht auf.

## FUNKTION „AKUSTISCHE SIGNALE“

Sie hören akustische Signale, wenn ...

- Sie das Gerät einschalten.
- Sie das Gerät ausschalten.
- Sie eine Taste drücken.
- Das Programm beendet ist.
- Eine Störung des Geräts vorliegt.



Zum **Deaktivieren/Aktivieren** der akustischen Signale drücken Sie die Tasten **8** und **7** 6 Sekunden lang gleichzeitig.



Bei deaktivierten akustischen Signalen ertönen sie nur noch dann, wenn Sie eine Taste drücken und wenn eine Störung vorliegt.

## FUNKTION KINDERSICHERUNG

Diese Funktion verhindert, dass Kinder mit dem Bedienfeld spielen.



- Drücken Sie zum Aktivieren der Funktion die Tasten **10** und **9** gleichzeitig so lange, bis im Display das Symbol  erscheint.
- Drücken Sie zum Deaktivieren der Funktion die Tasten **10** und **9** gleichzeitig so lange, bis das Symbol  im Display erlischt.

Wenn Sie die Funktion aktivieren

- Bevor Sie die Start/Pause-Taste **4** drücken, kann das Gerät nicht starten.
- Nachdem Sie die Start/Pause-Taste drücken **4**, sind alle Tasten und der Programmwahlschalter deaktiviert.

## FUNKTION „IMMER EXTRA SPÜLEN“

Mit dieser Funktion können Sie die Funktion „Extra Spülen“ stets beibehalten, auch wenn Sie ein neues Programm einstellen.

- Drücken Sie zum **Aktivieren** der Funktion die Tasten **6** und **5** gleichzeitig so lange, bis im Display das Symbol  erscheint.
- Drücken Sie zum **Deaktivieren** der Funktion die Tasten **6** und **5** gleichzeitig so lange, bis das Symbol  im Display erlischt.

## PROGRAMME

Programm Temperatur	Beladung Max. Beladung	Programm- beschrei- bung	Funktionen
<b>Koch/Bunt</b> 95 °C - Kalt	Weißer und bunter Baumwolle, normal verschmutzt. Max. Beladung 6.5 kg	Hauptwaschgang Spülgänge Langer Schleudergang	DREHZAHLRREDU- ZIERUNG SPÜLSTOPP VORWÄSCHE <sup>1)</sup> EXTRA SPÜLEN FLECKEN <sup>2)</sup> ZEIT SPAREN <sup>3)</sup>
<b>Extra Leise</b> 95 °C - Kalt	Weißer und bunter Baumwolle, normal verschmutzt. Max. Beladung 6.5 kg	Hauptwaschgang Stopp mit Wasser in der Trommel Spülgänge	VORWÄSCHE <sup>1)</sup> EXTRA SPÜLEN FLECKEN <sup>2)</sup> ZEIT SPAREN <sup>1)</sup>
<b>Pflegeleicht</b> 60 °C - Kalt	Synthetik- oder Mischgewebe, normal verschmutzt. Max. Beladung 3 kg	Hauptwaschgang Spülgänge Kurzer Schleudergang	DREHZAHLRREDU- ZIERUNG SPÜLSTOPP VORWÄSCHE <sup>1)</sup> EXTRA SPÜLEN FLECKEN <sup>2)</sup> ZEIT SPAREN
<b>Leichtbügeln<sup>4)</sup></b> 60 - 0°	Synthetikfasern, normal verschmutzt. Max. Beladung 1.5 kg	Hauptwaschgang Spülgänge Kurzer Schleudergang	DREHZAHLRREDU- ZIERUNG SPÜLSTOPP VORWÄSCHE <sup>1)</sup> EXTRA SPÜLEN FLECKEN <sup>2)</sup> ZEIT SPAREN
<b>Feinwäsche</b> 40 - 0°	Feinwäsche, z.B. aus Acryl, Viskose oder Polyester, normal verschmutzt. Max. Beladung 3 kg	Hauptwaschgang Spülgänge Kurzer Schleudergang	DREHZAHLRREDU- ZIERUNG SPÜLSTOPP VORWÄSCHE <sup>1)</sup> EXTRA SPÜLEN FLECKEN <sup>2)</sup> ZEIT SPAREN
<b>Wolle / Seide</b> 40 - 0°	Waschmaschinenfeste Wolle. Handwaschbare Wolle und Feinwäsche mit dem „Handwäsche“-Pflegesymbol. Max. Beladung 2 kg	Hauptwaschgang Spülgänge Kurzer Schleudergang	DREHZAHLRREDU- ZIERUNG SPÜLSTOPP

Programm Temperatur	Beladung Max. Beladung	Programm- beschrei- bung	Funktionen
<b>Daunen</b> 60 - 30°	Eine einzelne Decke aus Synthetik, Bettdecke, Bettlaken usw. Max. Beladung 2 kg	Haupt- waschgang Spülgänge Kurzer Schleuder- gang	DREHZAHLEDU- ZIERUNG
<b>Anti-Allergie</b> 60°	Weißer Baumwolle. Dieses Programm besei- tigt Mikroorganismen durch den Waschgang mit 60 °C und einem zu- sätzlichen Spülgang. Auf diese Weise wird die Rei- nigung effektiver. Geben Sie in das Fle- ckenfach ein spezielles Hygienemittel und wäh- len Sie die Option Fle- cken. Max. Beladung 6.5 kg	Haupt- waschgang Spülgänge Langer Schleuder- gang	DREHZAHLEDU- ZIERUNG SPÜLSTOPP VORWÄSCHE <sup>1)</sup> FLECKEN <sup>2)</sup> EXTRA SPÜLEN
<b>Schleudern / Pumpen<sup>5)</sup></b> 0°	Alle Gewebe. Die maximale Beladung hängt vom Wäschetyp ab. Max. Beladung 6.5 kg	Abpumpen des Wassers Schleuder- gang.	DREHZAHLEDU- ZIERUNG OHNE SCHLEU- DERN
<b>Spülen</b> 0°	Alle Gewebe. Max. Beladung 6.5 kg	Ein Spül- gang mit Pflegemit- teln. Schleuder- gang	DREHZAHLEDU- ZIERUNG SPÜLSTOPP EXTRA SPÜLEN <sup>6)</sup>
<b>Gardinen</b> 40° - 0°	Stellen Sie dieses Pro- gramm zum Waschen von Gardinen ein. Dem Programm wird automa- tisch ein Vorwaschgang hinzugefügt, um den Staub von den Gardinen zu entfernen.   Geben Sie kein Waschmittel in das Fach für die Vorwäsche.  Max. 2 kg	Haupt- waschgang Spülgänge Kurzer Schleuder- gang	DREHZAHLEDU- ZIERUNG

Programm Temperatur	Beladung Max. Beladung	Programm- beschrei- bung	Funktionen
<b>Jeans</b> 60° - 0°	Textilien aus Jeansstoff. Trikots aus modernen Geweben. Max. Beladung 6.5 kg	Haupt- waschgang Spülgänge Kurzer Schleuder- gang	DREHZAHLEDDU- ZIERUNG SPÜLSTOPP VORWÄSCHE <sup>1)</sup> EXTRA SPÜLEN
<b>Schnell Intensiv</b> 60° - 40°	Schnellwaschprogramm für leicht verschmutzte weiße/farbechte Buntwä- sche und Mischgewebe. Max. Beladung 5 kg	Haupt- waschgang Spülgänge Langer Schleuder- gang	DREHZAHLEDDU- ZIERUNG SPÜLSTOPP EXTRA SPÜLEN
<b>20 Min. - 3kg</b> 40° - 30°	Teile aus Baumwolle oder Synthetik, die leicht verschmutzt sind oder nur einmal getragen wur- den. Max. Beladung 3 kg	Haupt- waschgang Spülgänge Kurzer Schleuder- gang	DREHZAHLEDDU- ZIERUNG
<b>Super Eco<sup>7)</sup></b> 0°	Mischfasern (Baumwolle und Synthetik). Max. Beladung 3 kg	Haupt- waschgang Spülgänge Kurzer Schleuder- gang	DREHZAHLEDDU- ZIERUNG SPÜLSTOPP EXTRA SPÜLEN
<b>Energiesparen<sup>8)</sup></b> 60 °C und 40 °C STANDARDPRO- GRAMME für die auf dem Energie- Label angegebene Verbrauchs- werte.	Weißer und farbechte Baumwolle, normal ver- schmutzt. Max. Beladung 6.5 kg	Haupt- waschgang Spülgänge Langer Schleuder- gang	DREHZAHLEDDU- ZIERUNG SPÜLSTOPP VORWÄSCHE <sup>1)</sup> FLECKEN <sup>2)</sup> EXTRA SPÜLEN ZEIT SPAREN <sup>1)</sup>

- 1) Wenn Sie Flüssigwaschmittel benutzen, wählen Sie ein Programm ohne VORWÄSCHE.
- 2) Die Flecken-Funktion ist nicht verfügbar bei einer Temperatur unter 40 °C.
- 3) Wenn Sie die Funktion Extra Kurz wählen, empfehlen wir Ihnen die Wäschemenge zu verringern. Das Gerät kann zwar voll beladen werden, aber es werden keine optimalen Waschergebnisse erzielt.
- 4) Die Wasch- und die Schleuderphase sind schonend, um Knitterbildung zu vermeiden. Das Gerät führt zusätzliche Spülgänge aus.
- 5) Die Standard-Schleuderdrehzahl ist die Drehzahl für Koch-/Buntwäsche. Stellen Sie die Schleuderdrehzahl ein. Achten Sie darauf, dass sie für die Wäsche geeignet ist. Soll ausschließlich abgepumpt werden, stellen Sie die Funktion OHNE SCHLEUDERN ein.
- 6) Drücken Sie die Taste EXTRA SPÜLEN , um Spülgänge hinzuzufügen. Bei einer niedrigen Schleuderdrehzahl werden Schonspülgänge und ein kurzer Schleudergang durchgeführt.
- 7) Stellen Sie dieses Programm ein, wenn Sie Zeit sparen und den Energie- und Wasserverbrauch senken möchten. Verwenden Sie ein spezielles Waschmittel für sehr niedrige Temperaturen.

- 8) Stellen Sie dieses Programm ein, wenn Sie gute Waschergebnisse erzielen und den Energieverbrauch senken möchten. Die Dauer des Waschprogramms verlängert sich.

## VERBRAUCHSWERTE

Programm <sup>1)</sup>	Energieverbrauch (KWh) <sup>2)</sup>	Wasserverbrauch (Liter) <sup>2)</sup>
Kochwäsche 95 °C	2.1	66
Koch-/Buntwäsche 60 °C	1.15	62
Koch-/Buntwäsche 40 °C	0.75	62
Pflegeleicht 40 °C	0.45	45
Feinwäsche 40 °C	0.60	62
Wolle/Handwäsche 30 °C	0.25	50

1) Die Programmdauer entnehmen Sie bitte dem Display.

2) Die in der Tabelle angegebenen Verbrauchswerte sind Richtwerte. Sie können je nach Wäscheart und -menge, Einlauftemperatur des Wassers sowie der Raumtemperatur von den in der Tabelle angegebenen Werten abweichen.

### Standardprogramme für die auf dem Energie-Label angegebenen Verbrauchswerte.

Die Waschprogramme Koch-/Buntwäsche 60 °C Energiesparen und Koch-/Buntwäsche 40 °C Energiesparen sind die Standardprogramme für normal verschmutzte Koch-/Buntwäsche. Sie

eignen sich zum Waschen von normal verschmutzter Koch-/Buntwäsche und sind in Sachen Energie- und Wasserverbrauch die effizientesten Waschprogramme für diese Wäscheart. Sie entsprechen EN60456.



Die tatsächliche Wassertemperatur kann von der für das Programm angegebenen Temperatur abweichen.



## VOR DER ERSTEN INBETRIEBNAHME

1. Zum Aktivieren des Ablaufsystems füllen Sie 2 Liter Wasser in das Hauptfach der Waschmittelschublade.
2. Geben Sie eine kleine Waschmittelmenge in das Hauptfach der Waschmittelschublade. Stellen Sie

ein Koch/Buntwäsche-Programm mit der höchsten Temperatur ein und starten Sie das Programm mit leerer Trommel. So werden alle eventuellen Verunreinigungen aus Trommel und Bottich entfernt.

## GEBRAUCH DES GERÄTS

1. Drehen Sie den Wasserhahn auf.
2. Stecken Sie den Netzstecker in die Steckdose.
3. Drücken Sie die Taste **1**, um das Gerät einzuschalten.
4. Legen Sie die Wäsche in das Gerät.
5. Verwenden Sie die richtige Waschmittel- und Pflegemittelmenge.
6. Stellen Sie je nach Wäscheart und Verschmutzungsgrad das passende Waschprogramm ein.

## EINFÜLLEN DER WÄSCHE

1. Öffnen Sie die Tür des Geräts.
2. Geben Sie jedes Wäschestück einzeln in die Trommel. Schütteln Sie jedes Wäschestück leicht aus, be-

vor Sie es in das Gerät legen. Achten Sie darauf, nicht zu viel Wäsche einzufüllen.



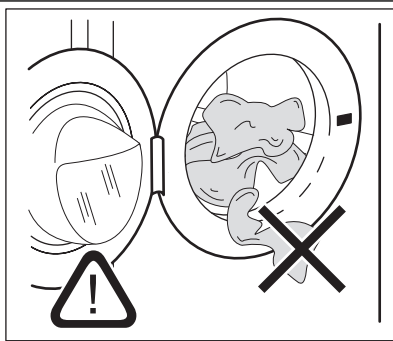

3. Schließen Sie die Tür.

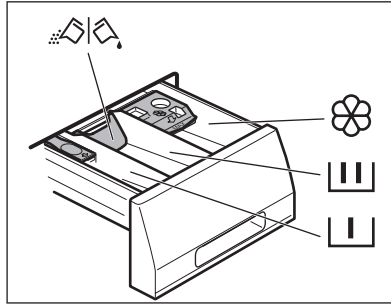

Achten Sie darauf, dass keine Wäschestücke zwischen der Dichtung und der Tür stecken. Dies könnte zu Wasserlecks oder Beschädigungen der Wäsche führen.

# EINFÜLLEN VON WASCH- UND PFLEGEMITTELN



	Waschmittelfach für die Vorwäsche, das Einweichprogramm und die Flecken-Funktion. Füllen Sie das Waschmittel für den Vorwaschgang, das Einweichen und den Fleckentferner vor dem Start des Programms ein.
	Waschmittelfach für den Hauptwaschgang. Wenn Sie Flüssigwaschmittel verwenden, muss dieses direkt vor dem Start des Programms eingefüllt werden.
	Fach für flüssige Pflegemittel (Weichspüler, Stärke). Füllen Sie das Pflegemittel in das Fach ein, bevor Sie das Programm starten.
<b>MAX</b>	Maximale Menge für flüssige Pflegemittel.
	Klappe für Waschpulver oder Flüssigwaschmittel Drehen Sie die Klappe nach oben oder nach unten in die korrekte Position für Waschpulver oder Flüssigwaschmittel.
	Halten Sie sich immer an die Anweisungen auf der Verpackung der Waschmittelprodukte.

## Überprüfen Sie die Position der Klappe

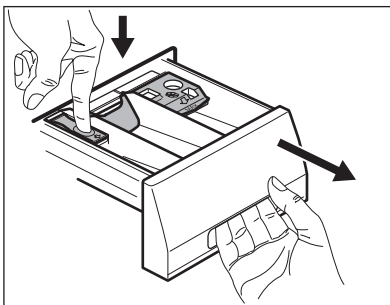

1. Ziehen Sie die Waschmittelschublade bis zum Anschlag heraus.
2. Drücken Sie den Hebel nach unten und ziehen Sie die Schublade heraus.

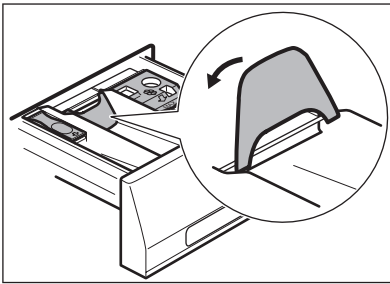

3. Drehen Sie die Klappe nach oben, wenn Sie Waschpulver verwenden.

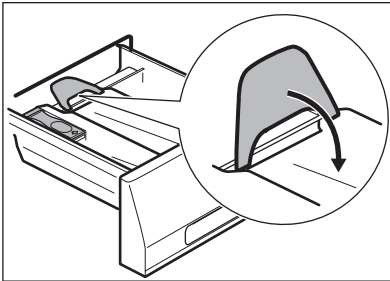

4. Drehen Sie die Klappe nach unten, wenn Sie Flüssigwaschmittel verwenden.



**Klappe in der unteren Position:**

- Verwenden Sie keine Gelwaschmittel oder Flüssigwaschmittel mit dicker Konsistenz.
- Füllen Sie nicht mehr Flüssigwaschmittel ein als bis zur Markierungslinie auf der Klappe.
- Stellen Sie nicht den Vorwaschgang ein.
- Stellen Sie nicht die Zeitvorwahl ein.

5. Messen Sie Waschmittel und Weichspüler ab.
6. Schließen Sie die Waschmittelschublade vorsichtig. Achten Sie darauf, dass die Klappe beim Schließen der Waschmittelschublade nicht blockiert.

## EINSTELLEN UND STARTEN EINES PROGRAMMS

1. Drehen Sie den Programmwahlschalter. Die entsprechende Programmanzeige leuchtet auf.
2. Die Kontrolllampe der Taste **4** blinkt rot.
3. Das Display zeigt die Standardtemperatur, die Standard-Schleuderdrehzahl und die leeren Anzeigebalken der verfügbaren Funktionen an.
4. Drücken Sie die entsprechenden Tasten, um die Temperatur und/oder Schleuderdrehzahl zu ändern.
5. Wählen Sie die verfügbaren Funktionen aus.
6. Drücken Sie die Taste **4**, um das Programm zu starten. Die Kontrolllampe der Taste **4** leuchtet.



Das Gerät stellt automatisch die Programmdauer für die Menge der eingefüllten Wäsche in der Trommel ein, um perfekte Waschergebnisse in kurzer Zeit zu erzielen. Etwa 15 Minuten nach dem Start des Programms erscheint im Display die neue Zeitangabe.

## UNTERBRECHEN EINES PROGRAMMS

1. Drücken Sie die Taste **4**. Die Kontrolllampe blinkt.
2. Drücken Sie die Taste **4** erneut. Das Waschprogramm wird fortgesetzt.

## ABBRECHEN EINES PROGRAMMS

1. Drücken Sie die Taste **1**, um das Programm abzubrechen und das Gerät auszuschalten.
2. Drücken Sie die Taste **1** erneut, um das Gerät einzuschalten. Anschließend können Sie ein neues Waschprogramm einstellen.



Das Gerät pumpt das Wasser nicht ab.

## ÄNDERN EINER FUNKTION

Einige Funktionen können nur geändert werden, bevor sie durchgeführt werden.

1. Drücken Sie die Taste **4**. Die Kontrolllampe blinkt.
2. Ändern Sie die eingestellte Funktion.

## EINSTELLEN DER ZEITVORWAHL

1. Drücken Sie die Taste **5** wiederholt, bis das Display die Zeit in Minuten und Stunden anzeigt. Die entsprechenden Symbole leuchten auf.

2. Nach dem Drücken der Taste **4** beginnt das Gerät die vorgewählte Zeit herunterzuzählen.

Nach Ablauf der Zeitvorwahl startet das Programm automatisch.



Sie können die Einstellung der Zeitvorwahl vor dem Einschalten des Geräts mit der Taste **4** jederzeit abbrechen oder ändern. Die Zeitvorwahl kann nicht zusammen mit dem Programm **Dampf** eingestellt werden.

## ABBRECHEN DER ZEITVORWAHL

1. Drücken Sie die Taste **4**. Die zugehörige Kontrolllampe blinkt.
2. Drücken Sie die Taste **5** wiederholt, bis das Display **0'** anzeigt.
3. Drücken Sie die Taste **4**. Das Programm startet.

## ÖFFNEN DER TÜR

Während ein Programm oder die Zeitvorwahl aktiv ist, ist die Tür verriegelt.

So öffnen Sie die Gerätetür:

1. Drücken Sie die Taste **4**. Das Türverriegelungssymbol im Display erlischt.
2. Öffnen Sie die Tür des Geräts.
3. Schließen Sie die Tür des Geräts und drücken Sie die Taste **4**. Das Programm bzw. die Zeitvorwahl läuft weiter.



Wenn die Temperatur und der Wasserstand in der Trommel zu hoch sind, leuchtet das Türverriegelungssymbol weiterhin und die Tür lässt sich nicht öffnen. Gehen Sie zum Öffnen der Tür wie folgt vor:

1. Schalten Sie das Gerät aus.
2. Warten Sie einige Minuten.
3. Vergewissern Sie sich, dass kein Wasser in der Trommel steht.



Wenn Sie das Gerät ausschalten, müssen Sie das Programm anschließend neu einstellen.

## AM PROGRAMMENDE

- Das Gerät stoppt automatisch.
- Es ertönen akustische Signale.
- Im Display erscheint .
- Die Kontrolllampe der Start/Pause-Taste **4** erlischt.
- Das Türverriegelungssymbol erlischt.
- Drücken Sie die Taste **1**, um das Gerät auszuschalten. Fünf Minuten nach Ende des Programms schaltet die Energiesparfunktion das Gerät automatisch aus.



Wenn Sie das Gerät wieder einschalten, sehen Sie im Display das Ende des letzten Programms. Drehen Sie den Programmwahlschalter, um ein neues Programm einzustellen.

- Nehmen Sie die Wäsche aus dem Gerät. Vergewissern Sie sich, dass die Trommel leer ist.
- Lassen Sie die Tür offen, damit sich kein Schimmel und keine unangenehmen Gerüche bilden.

- Schließen Sie den Wasserhahn.

### **Das Waschprogramm ist beendet, aber es steht Wasser in der Trommel:**

- Die Trommel dreht sich regelmäßig, um Knitterfalten in der Wäsche zu vermeiden.
- Die Tür bleibt verriegelt.
- Sie müssen das Wasser abpumpen, um die Tür zu öffnen.

Abpumpen des Wassers:

1. Reduzieren Sie, falls erforderlich, die Schleuderdrehzahl.
2. Drücken Sie die Start/Pause-Taste **4**. Das Gerät pumpt das Wasser ab und schleudert.
3. Wenn das Programm beendet ist und das Türverriegelungssymbol erlischt, können Sie die Tür öffnen.
4. Schalten Sie das Gerät aus.



Nach etwa 18 Stunden pumpt das Gerät automatisch das Wasser ab und schleudert.

## PRAKTISCHE TIPPS UND HINWEISE

### BELADUNG

- Teilen Sie die Wäsche auf, in: Kochwäsche, Buntwäsche, Synthetik, Feinwäsche und Wolle.
- Halten Sie sich an die Anweisungen auf den Kleidungsetiketten.
- Waschen Sie weiße und bunte Wäsche nicht zusammen.
- Manche farbigen Textilien können beim ersten Waschen färben. Wir empfehlen, sie deshalb die ersten Male separat zu waschen.
- Knöpfen Sie Kopfkissen zu und schließen Sie Reißverschlüsse, Haken und Druckknöpfe. Schließen Sie Gürtel.
- Leeren Sie die Taschen und falten Sie die Wäscheteile auseinander.
- Wenden Sie mehrlagige Textilien, Wolle und bedruckte Wäschestücke vor dem Waschen.
- Entfernen Sie hartnäckige Flecken.
- Waschen Sie stark verschmutzte Bereiche mit einem speziellen Waschmittel.
- Seien Sie vorsichtig mit Gardinen. Entfernen Sie die Haken, oder stecken Sie die Gardinen in einen Beutel oder Kopfkissenbezug.
- Nicht im Gerät waschen:
  - Ungesäumte Wäschestücke und Wäschestücke mit Schnitten im Stoff
  - Bügel-BHs
  - Verwenden Sie einen Beutel zum Waschen von kleinen Textilien.
- Eine sehr geringe Beladung kann in der Schleuderphase Probleme verursachen. Verteilen Sie die Wäschestücke in diesem Fall mit der Hand neu und starten Sie die Schleuderphase erneut.

### HARTNÄCKIGE FLECKEN

Für manche Flecken sind Wasser und Waschmittel nicht ausreichend.

Wir empfehlen, diese Flecken zu entfernen, bevor Sie die entsprechenden Textilien in das Gerät geben. Spezial-Fleckenentferner sind im Handel erhältlich. Verwenden Sie einen Spezial-Fleckenentferner, der für den jeweiligen Fleckentyp und Gewebetyp geeignet ist.

### WASCH- UND PFLEGEMITTEL

- Verwenden Sie nur speziell für Waschmaschinen bestimmte Wasch- und Pflegemittel.
- Mischen Sie nicht verschiedene Waschmittel.
- Verwenden Sie der Umwelt zuliebe nicht mehr als die angegebene Waschmittelmenge.
- Halten Sie sich an die Anweisungen auf der Verpackung dieser Produkte.
- Verwenden Sie die korrekten Produkte für Art und Farbe des Gewebes, Programmtemperatur und Verschmutzungsgrad.
- Stellen Sie keine Vorwäsche ein, wenn Sie Flüssigwaschmittel verwenden.
- Ist Ihr Gerät nicht mit einer Klappe in der Waschmittelschublade ausgerüstet, geben Sie das Flüssigwaschmittel in eine Dosierkugel.

### WASSERHÄRTE

Wenn die Wasserhärte Ihres Leitungswassers hoch oder mittel ist, empfehlen wir die Verwendung eines Enthärters für Waschmaschinen. In Gegenden mit weichem Wasser ist die Zugabe eines Enthärters nicht erforderlich. Wenden Sie sich an Ihr örtliches Wasserversorgungsunternehmen, um die Wasserhärte in Ihrem Gebiet zu erfahren.

Halten Sie sich an die Anweisungen auf der Verpackung der Produkte. Gleichwertige Maßeinheiten der Wasserhärte:

- Deutsche Wasserhärtegrade (dH°)

- Französische Wasserhärtegrade (°TH).
- mmol/l (Millimol pro Liter - internationale Einheit für Wasserhärte)
- Clarke-Werte

### Wasserhärte-tabelle

Härte-grad	Art	Wasserhärte			
		°dH	°TH	mmol/l	Clarke
1	weich	0-7	0-15	0-1.5	0-9
2	mittel	8-14	16-25	1.6-2.5	10-16
3	hart	15-21	26-37	2.6-3.7	17-25
4	sehr hart	> 21	> 37	>3.7	>25

## REINIGUNG UND PFLEGE



### WARNUNG!

Trennen Sie das Gerät von der Stromversorgung, bevor Sie es reinigen.

### ENTKALKEN

Normales Leitungswasser enthält Kalk. Falls erforderlich, benutzen Sie einen Enthärter, um Kalkablagerungen zu entfernen.

Verwenden Sie ein Produkt, das speziell für Waschmaschinen hergestellt wird. Halten Sie sich an die Herstelleranweisungen auf der Verpackung. Führen Sie die Entkalkung nicht gleichzeitig mit einer Wäsche durch.

### REINIGEN DER AUSSENSEITEN

Reinigen Sie das Gerät nur mit warmem Wasser und mit etwas Spülmittel. Reiben Sie alle Oberflächen sorgfältig trocken.



### VORSICHT!

Verwenden Sie keinen Alkohol, keine Lösungsmittel und keine Chemikalien.

### TÜRDICHTUNG

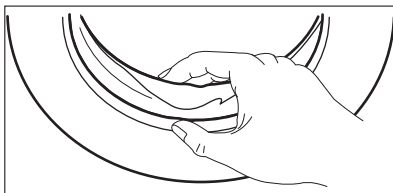

### WASCHGANG ZUR PFLEGE DER MASCHINE

Bei Waschprogrammen mit niedrigen Temperaturen kann etwas Waschmittel in der Trommel zurückbleiben. Führen Sie regelmäßig einen Waschgang zur Pflege der Maschine durch:

- Entnehmen Sie die Wäsche aus der Trommel.
- Stellen Sie das heißeste Waschprogramm für Koch-/Buntwäsche ein.
- Verwenden Sie die korrekte Menge eines Waschpulvers mit biologischen Reinigungseigenschaften.

Lassen Sie die Tür nach jedem Waschprogramm einige Zeit offen stehen, um einer Schimmelbildung vorzubeugen und unangenehme Gerüche entweichen zu lassen.

Überprüfen Sie regelmäßig die Türdichtung und nehmen Sie alle Einzelteile aus dem Inneren heraus.

### TROMMEL

Überprüfen Sie regelmäßig, dass sich kein Kalk und keine Rostpartikel in der Trommel absetzen.

Verwenden Sie zur Entfernung von Rost aus der Trommel nur Spezialprodukte. Vorgehensweise:

- Reinigen Sie die Trommel mit einem Spezialreiniger für Edelstahl.
- Starten Sie ein kurzes Programm für Koch-/Buntwäsche mit der maximalen Temperatur und einer kleinen Menge Waschmittel.



## WASCHMITTELSCHUBLADE

### So reinigen Sie die Waschmittelschublade:

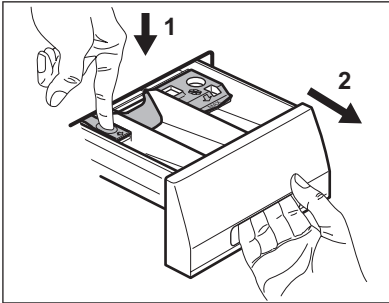

1. Drücken Sie auf den Hebel.
2. Ziehen Sie die Waschmittelschublade heraus.

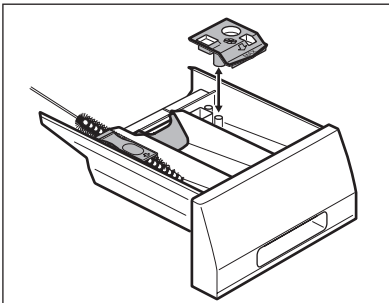

3. Entfernen Sie den oberen Teil des Pflegemittelfachs.
4. Reinigen Sie alle Teile mit Wasser.

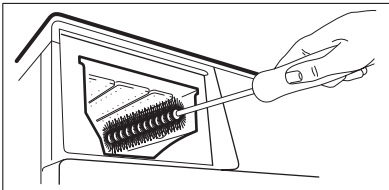

5. Reinigen Sie das leere Einschubfach mit einer Bürste.
6. Schieben Sie die Waschmittelschublade wieder in das Einschubfach ein.

### ABLAUFPUMPE



Kontrollieren Sie regelmäßig die Ablaufpumpe und sorgen Sie dafür, dass sie sauber ist.

Reinigen Sie die Pumpe in folgenden Fällen:

- Das Gerät pumpt das Wasser nicht ab.
- Die Trommel dreht sich nicht.
- Das Gerät macht ein ungewöhnliches Geräusch, weil die Ablaufpumpe blockiert ist.
- Im Display wird ein Alarmcode angezeigt, weil es Probleme beim Abpumpen des Wassers gibt.



### WARNUNG!

1. Ziehen Sie den Netzstecker aus der Netzsteckdose.
2. Entfernen Sie den Filter nicht während des laufenden Betriebs. Reinigen Sie die Ablaufpumpe nicht, wenn das Wasser im Gerät noch heiß ist. Die Ablaufpumpe darf nur bei kaltem Wasser gereinigt werden.

## So reinigen Sie die Ablaufpumpe:

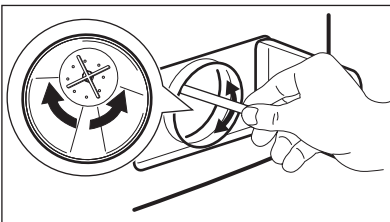
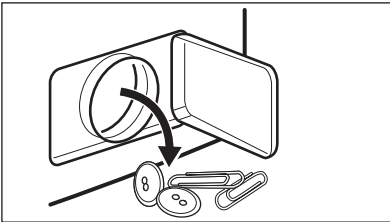
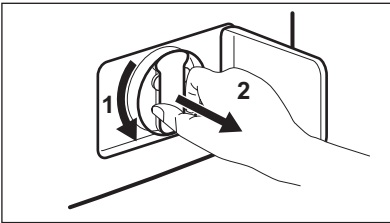
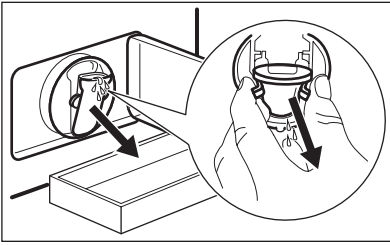
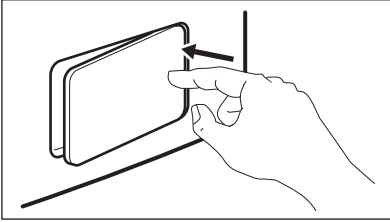

1. Öffnen Sie die Ablaufpumpenklappe.
2. Stellen Sie einen geeigneten Behälter unter die Öffnung der Ablaufpumpe, um das Restwasser aufzufangen.
3. Drücken Sie auf die beiden Hebel und ziehen Sie den Ablaufschlauch nach vorne, um das Wasser abzulassen.
4. Wenn der Behälter voll ist, schieben Sie den Ablaufschlauch wieder zurück und leeren Sie den Behälter. Wiederholen Sie die Schritte 3 und 4, bis kein Wasser mehr aus der Ablaufpumpe fließt.
5. Bringen Sie den Ablaufschlauch wieder in seine ursprüngliche Position und drehen Sie den Filter, um ihn zu entfernen.
6. Entfernen Sie Flusen und Gegenstände von der Pumpe.
7. Prüfen Sie, dass sich das Flügelrad der Pumpe drehen lässt. Ist dies nicht möglich, wenden Sie sich an den Kundendienst.

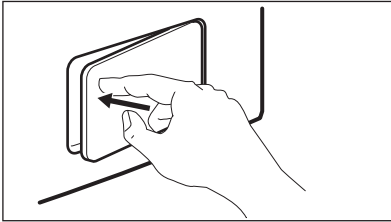
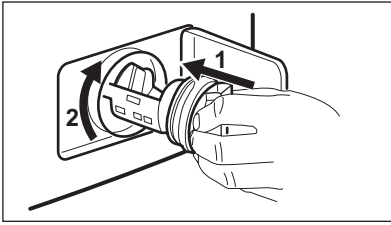

8. Reinigen Sie den Filter unter Leitungswasser und setzen Sie ihn wieder in die dafür vorgesehenen Führungen in der Pumpe ein.
9. Vergewissern Sie sich, dass der Filter richtig festgedreht ist, damit kein Wasser austreten kann.
10. Schließen Sie die Pumpenklappe.

## ZULAUFSCHAUCHFILTER UND VENTILFILTER

Die Filter müssen in folgenden Fällen gereinigt werden:

- Es läuft kein Wasser in das Gerät.
- Das Wasser läuft sehr lange in das Gerät ein.

- Die Kontrolllampe der Taste **4** blinkt und im Display wird der entsprechende Alarm angezeigt. Siehe hierzu „Fehlersuche“.



### WARNUNG!

Ziehen Sie den Netzstecker aus der Netzsteckdose.

### So reinigen Sie die Wasserzulauffilter:

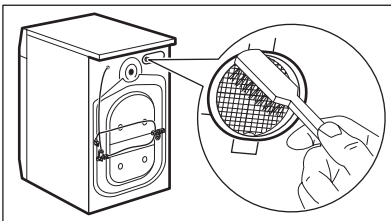
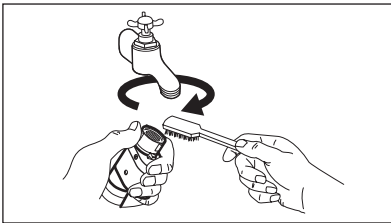

1. Schließen Sie den Wasserhahn.
2. Entfernen Sie den Wasserzulaufschlauch vom Wasserhahn.
3. Reinigen Sie den Filter im Zulaufschlauch mit einer harten Bürste.
4. Entfernen Sie den Zulaufschlauch von der Geräterückseite.
5. Reinigen Sie den Filter im Ventil mit einer harten Bürste oder einem Handtuch.

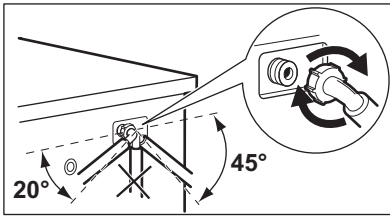

## NOTENTLEERUNG

Das Gerät kann aufgrund einer Funktionsstörung das Wasser nicht abpumpen.

In diesem Fall führen Sie die Schritte (1) bis (6) unter „So reinigen Sie die Ablaufpumpe“ durch.

Reinigen Sie bei Bedarf die Pumpe. Bringen Sie den Ablaufkanal wieder in seine ursprüngliche Position und schließen Sie die Ablaufpumpenklappe.

Wenn Sie das Wasser über das Notentleerungsverfahren abpumpen, müssen Sie das Abpumpsystem wieder aktivieren:

1. Füllen Sie 2 Liter Wasser in das Hauptfach der Waschmittelschublade ein.
2. Starten Sie das Programm zum Abpumpen des Wassers.

## FROSTSCHUTZMASSNAHMEN

Falls das Gerät in einem Bereich installiert ist, in dem die Temperatur unter 0 °C sinken kann, entfernen Sie das im

6. Bringen Sie den Zulaufschlauch wieder an. Vergewissern Sie sich, dass alle Anschlüsse vollkommen dicht sind, damit kein Wasser austreten kann.
7. Drehen Sie den Wasserhahn auf.

Zulaufschlauch und in der Ablaufpumpe verbliebene Wasser.

1. Ziehen Sie den Netzstecker aus der Netzsteckdose.
2. Schließen Sie den Wasserhahn.
3. Entfernen Sie den Wasserzulaufschlauch.
4. Stecken Sie die beiden Enden des Zulaufschlauchs in einen Behälter und lassen Sie das Wasser aus dem Schlauch fließen.
5. Leeren Sie die Ablaufpumpe. Siehe Notentleerungsverfahren.
6. Befestigen Sie den Zulaufschlauch wieder, wenn die Ablaufpumpe entleert ist.



### WARNUNG!

Vergewissern Sie sich vor einer erneuten Benutzung des Geräts, dass die Temperatur mehr als 0 °C beträgt.

Der Hersteller ist nicht verantwortlich für Schäden, die durch niedrige Temperaturen entstanden sind.

## FEHLERSUCHE

Das Gerät startet nicht oder stoppt während des Betriebs.  
Versuchen Sie zunächst eine Lösung für das Problem zu finden (siehe Tabelle).  
Wenn Sie keine Lösung finden, wenden Sie sich an den Kundendienst.

**Bei einigen Problemen ertönt ein Signalton und das Display zeigt einen Alarmcode an:**

- **E10** - Es läuft kein Wasser in das Gerät.

- **E20** - Das Gerät pumpt das Wasser nicht ab.
- **E40** - Die Gerätetür steht offen oder ist nicht richtig geschlossen.
- **EFO** - Die Aquasafe-Einrichtung ist ausgelöst.



### WARNUNG!

Schalten Sie das Gerät aus, bevor Sie die Überprüfungen vornehmen.

Problem	Mögliche Ursache	Mögliche Abhilfe
Es läuft kein Wasser in das Gerät.	Der Wasserhahn ist geschlossen.	Drehen Sie den Wasserhahn auf.
	Der Wasserzulaufschlauch ist beschädigt.	Vergewissern Sie sich, dass der Wasserzulaufschlauch nicht beschädigt ist.
	Die Filter im Wasserzulaufschlauch sind zuge-setzt.	Reinigen Sie die Filter. Siehe unter „Reinigung und Pflege“.
	Der Wasserhahn ist blockiert oder durch Kalkab-lagerungen verstopft.	Reinigen Sie den Wasserhahn.
	Der Wasserzulaufschlauch ist nicht richtig angeschlossen.	Vergewissern Sie sich, dass die Schlauchverbindung in Ordnung ist.
	Der Wasserdruck ist zu niedrig.	Wenden Sie sich an Ihr örtliches Wasserversorgungsunternehmen.
Das Gerät pumpt das Wasser nicht ab.	Der Wasserablaufschlauch ist beschädigt.	Vergewissern Sie sich, dass der Wasserablaufschlauch keine Beschädigungen aufweist.
	Der Filter der Ablaufpumpe ist zuge-setzt.	Reinigen Sie den Filter der Ablaufpumpe. Siehe unter „Reinigung und Pflege“.
	Der Wasserablaufschlauch ist nicht richtig angeschlossen.	Vergewissern Sie sich, dass die Schlauchverbindung in Ordnung ist.
	Ein Waschprogramm ohne Abpumpphase ist ein-gestellt.	Stellen Sie das Abpumpprogramm ein.
	Die Funktion Spülstopp ist aktiviert.	Stellen Sie das Abpumpprogramm ein.

Problem	Mögliche Ursache	Mögliche Abhilfe
Die Gerätetür steht offen oder ist nicht richtig geschlossen.		Schließen Sie die Tür richtig.
Die Aquasafe-Einrichtung ist aktiv.		<ul style="list-style-type: none"> <li>• Schalten Sie das Gerät aus.</li> <li>• Schließen Sie den Wasserhahn.</li> <li>• Wenden Sie sich an den Kundendienst.</li> </ul>
Das Gerät schleudert nicht.	Die Schleuderphase ist ausgeschaltet.	Stellen Sie das Schleuderprogramm ein.
	Der Filter der Ablaufpumpe ist zugesetzt.	Reinigen Sie den Filter der Ablaufpumpe. Siehe unter „Reinigung und Pflege“.
	Unwuchtprobleme durch die Beladung.	Verteilen Sie die Wäschestücke mit der Hand neu und starten Sie die Schleuderphase erneut.
Das Programm startet nicht.	Der Netzstecker steckt nicht richtig in der Steckdose.	Stecken Sie den Netzstecker in die Steckdose.
	Die Sicherung im Haussicherungskasten ist durchgebrannt.	Setzen Sie eine neue Sicherung ein.
	Sie haben nicht die Taste <b>4</b> gedrückt.	Drücken Sie die Taste <b>4</b> .
	Die Zeitvorwahl ist eingestellt.	Um das Programm sofort zu starten, brechen Sie die Zeitvorwahl ab.
	Die Kindersicherung ist aktiviert.	Deaktivieren Sie die Kindersicherung.
Es befindet sich Wasser auf dem Boden.	An den Schlauchanschlüssen tritt Wasser aus.	Vergewissern Sie sich, dass die Schlauchanschlüsse fest angeschlossen sind.
	An der Ablaufpumpe tritt Wasser aus.	Vergewissern Sie sich, dass die Ablaufpumpe fest angeschlossen ist.
	Der Wasserablaufschlauch ist beschädigt.	Vergewissern Sie sich, dass der Wasserzulaufschlauch nicht beschädigt ist.
Die Tür des Geräts lässt sich nicht öffnen.	Ein Waschprogramm läuft.	Warten Sie das Ende des Waschprogramms ab.
	Es befindet sich Wasser in der Trommel.	Stellen Sie das Abpump- oder Schleuderprogramm ein.

<b>Problem</b>	<b>Mögliche Ursache</b>	<b>Mögliche Abhilfe</b>
Das Gerät verursacht ein ungewöhnliches Geräusch.	Das Gerät ist nicht ausgerichtet.	Richten Sie das Gerät waagrecht aus. Siehe hierzu „Montage“.
	Sie haben die Verpackungsmaterialien und/oder die Transportschrauben nicht entfernt.	Entfernen Sie die Verpackungsmaterialien und/oder die Transportschrauben. Siehe hierzu „Montage“.
	Es ist sehr wenig Wäsche in der Trommel.	Füllen Sie mehr Wäsche ein.
Das Wasser, das in das Gerät einläuft, wird sofort abgepumpt.	Das Ende des Ablaufschlauchs liegt zu tief.	Vergewissern Sie sich, dass sich der Ablaufschlauch in der richtigen Höhe befindet.
Die Waschergebnisse sind nicht zufriedenstellend.	Sie haben zu wenig oder ein falsches Waschmittel verwendet.	Erhöhen Sie die Waschmittelmenge oder benutzen Sie ein anderes Waschmittel.
	Sie haben hartnäckige Flecken nicht vor dem Waschgang entfernt.	Verwenden Sie zur Entfernung hartnäckiger Flecken Spezialprodukte.
	Es wurde eine falsche Temperatur eingestellt.	Achten Sie darauf, die richtige Temperatur einzustellen.
	Es befindet sich zu viel Wäsche in der Trommel.	Verringern Sie die Beladung.

Schalten Sie das Gerät nach der Überprüfung wieder ein. Das Programm wird an der Stelle fortgesetzt, an der es unterbrochen wurde.

Tritt das Problem erneut auf, wenden Sie sich an den Kundendienst.

Wenn das Display andere Alarmcodes anzeigt, wenden Sie sich an den Kundendienst.

# MONTAGE

## AUSPACKEN

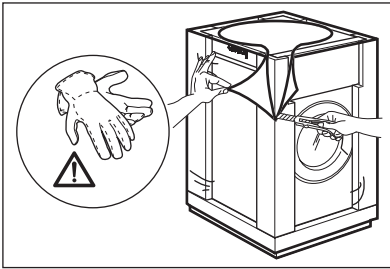

1. Verwenden Sie Handschuhe. Entfernen Sie die äußere Folie. Benutzen Sie, falls erforderlich, ein Teppichmesser.

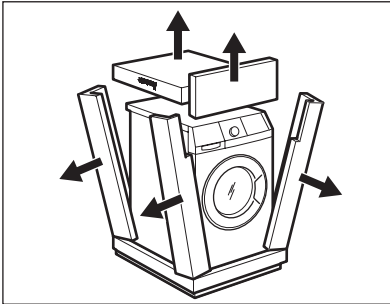

2. Nehmen Sie die Karton-Abdeckung ab.
3. Entfernen Sie die Styropor-Verpackungsteile.

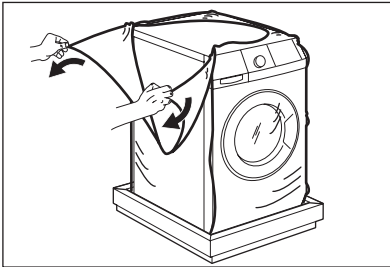

4. Entfernen Sie die innere Folie.

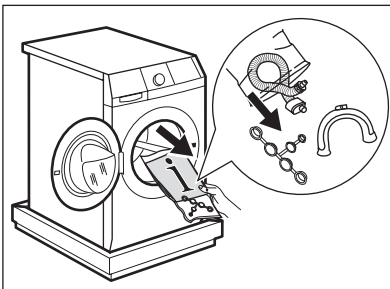

5. Öffnen Sie die Tür und entnehmen Sie alle Gegenstände, die sich in der Trommel befinden.



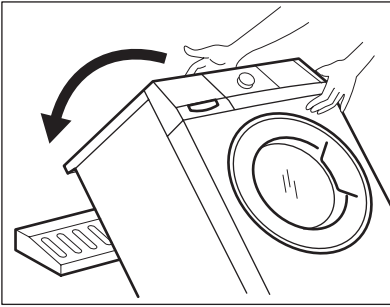

6. Legen Sie eines der Styroporverpackungsteile hinter dem Gerät auf den Boden. Legen Sie das Gerät vorsichtig mit der Rückseite darauf ab. Achten Sie darauf, nicht die Schläuche zu beschädigen.

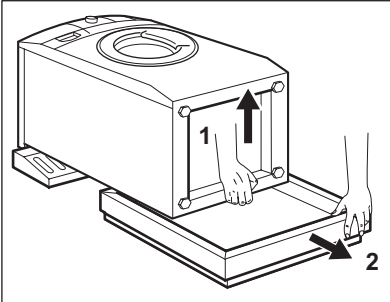

7. Entfernen Sie den Styroporschutz von der Geräteunterseite.  
8. Ziehen Sie das Gerät nach oben, sodass es wieder aufrecht steht.

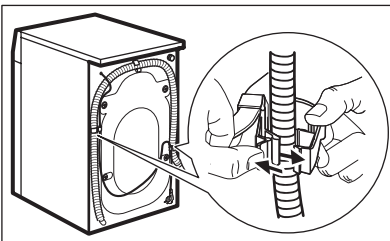

9. Entnehmen Sie das Netzkabel und den Ablaufschlauch aus den Schlauchhalterungen.

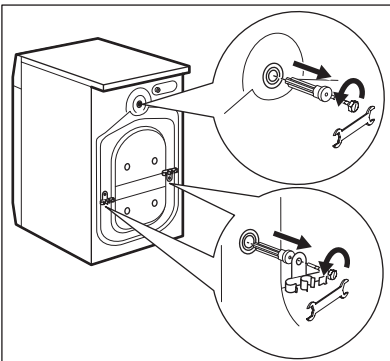

10. Lösen Sie die drei Schrauben. Verwenden Sie dazu den mitgelieferten Schraubenschlüssel.  
11. Ziehen Sie die Kunststoff-Abstandshalter heraus.

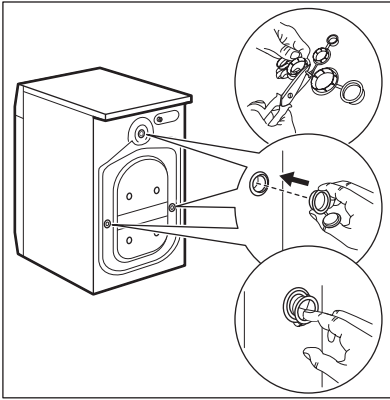

12. Setzen Sie die Kunststoffkappen in die Öffnungen. Diese Kappen finden Sie im Beutel mit der Gebrauchsanleitung.



- Wir empfehlen, Verpackungsmaterial und Transportschrauben für einen späteren Transport aufzubewahren.
- Wird das Gerät während der Wintermonate bei Minustemperaturen ausgeliefert, so stellen Sie das Gerät zunächst für 24 Stunden bei Raumtemperatur auf, bevor Sie es das erste Mal benutzen.

## AUFSTELLEN UND AUSRICHTEN

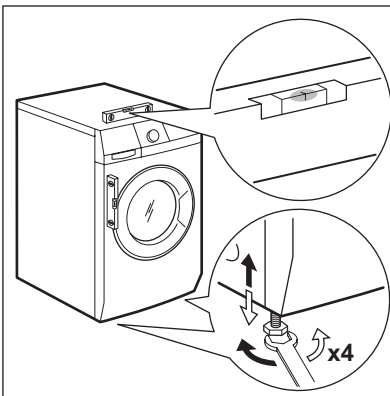

- Stellen Sie das Gerät auf einen ebenen, festen Boden.
- Stellen Sie sicher, dass die Luftzirkulation unter dem Gerät nicht durch Teppiche beeinträchtigt wird.
- Vergewissern Sie sich, dass die Maschine weder die Wand noch andere Geräte berührt.
- Schrauben Sie die Füße zum Ausrichten des Geräts weiter heraus oder hinein. Durch eine korrekte waagrechte Ausrichtung des Geräts werden Vibrationen, Geräusche und ein „Wandern“ des Geräts während des Betriebs vermieden.

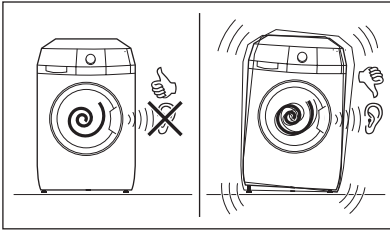

- Das Gerät muss einen waagerechten und festen Stand haben.

**VORSICHT!**

Schieben Sie weder Karton noch Holz oder ähnliche Materialien unter die Stellfüße, um das Gerät auszurichten.

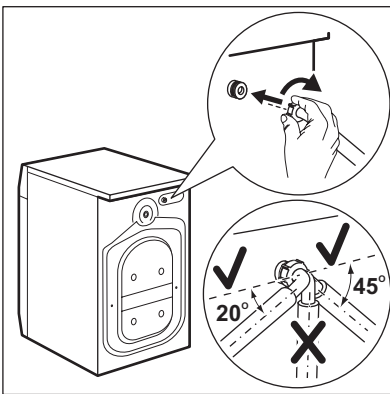
**WASSERZULAUFSCHLAUCH**

- Schließen Sie den Schlauch am Gerät an. Drehen Sie den Wasserzulaufschlauch nur nach links oder rechts. Lösen Sie die Ringmutter, um ihn in die gewünschte Position zu bewegen.

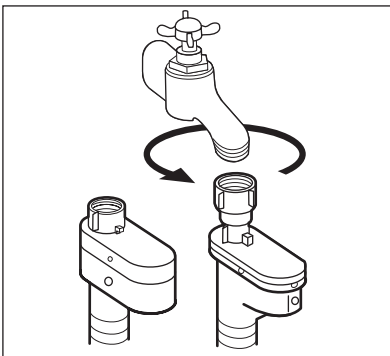

- Schließen Sie den Wasserzulaufschlauch an einen Kaltwasserhahn mit einem 3/4"-Außengewinde an.

**VORSICHT!**

Achten Sie darauf, dass die Anschlüsse dicht sind.



Verwenden Sie keinen Verlängerungsschlauch, falls der Zulaufschlauch zu kurz ist. Wenden Sie sich an den Kundendienst, um einen anderen Zulaufschlauch zu erhalten.

## Aquastopp-Einrichtung

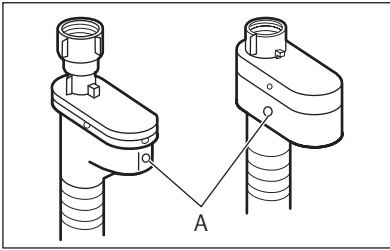

Der Zulaufschlauch verfügt über eine Wasserstopp-Vorrichtung. Damit werden Wasserlecks am Schlauch, die durch natürliche Alterung auftreten könnten, verhindert. Der rote Bereich im Fenster „A“ zeigt diesen Fehler an. Tritt dieser Fall ein, drehen Sie den Wasserhahn zu und wenden Sie sich an den Kundendienst, um den Schlauch zu erneuern.

## WASSERABLAUF

Es gibt mehrere Möglichkeiten, den Ablaufschlauch anzuschließen:

### Mit der Kunststoff-Schlauchführung.

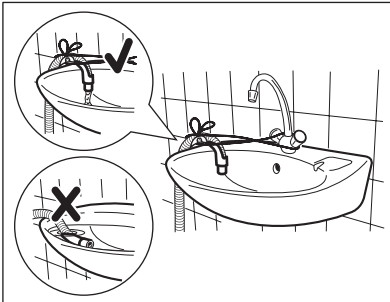
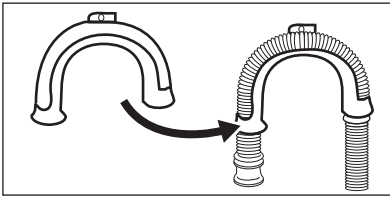

- Über eine Waschbeckenkante.
- Stellen Sie sicher, dass die Kunststoff-Führung beim Abpumpen nicht abrutschen kann. Befestigen Sie deswegen die Führung am Wasserhahn oder an der Wand.

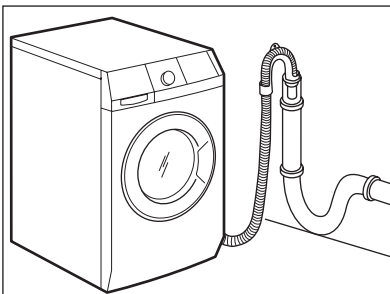

- An ein Standrohr mit Entlüftungsöffnung.  
Orientieren Sie sich an der Abbildung. Direkte Einleitung in ein Ablaufrohr auf einer Höhe nicht unter 60 cm und nicht über 100 cm. Das Ende des Ablaufschlauchs muss immer belüftet sein, d.h. der Innendurchmesser des Ablaufrohres muss größer sein als der Außendurchmesser des Ablaufschlauchs.

## Ohne Kunststoff-Schlauchführung.

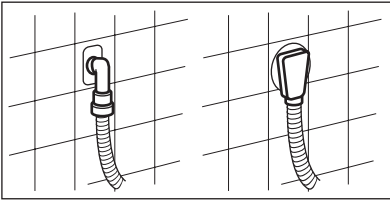
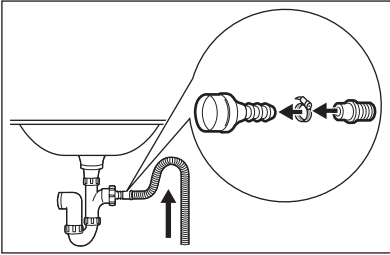

- An einen Siphon.  
Orientieren Sie sich an der Abbildung. Stecken Sie den Ablaufschlauch in den Siphon und befestigen Sie ihn mit einer Schlauchschelle. Stellen Sie sicher, dass der Schlauch einen Bogen beschreibt, damit kein Schmutz aus dem Siphon in das Gerät gelangen kann.
- Direkte Einleitung in ein Abflussrohr in der Zimmerwand. Mit einer Schlauchschelle befestigen.



Sie können den Ablaufschlauch auf maximal 400 cm verlängern. Fragen Sie beim Kundendienst nach einem anderen Ablaufschlauch und der Schlauchverlängerung.





[www.aeg.com/shop](http://www.aeg.com/shop)

132934760-A-322011

