

DOREL (U.K.) LTD

Hertsmeare House,
Shenley Road,
Borehamwood
Hertfordshire WD6 1TE
UNITED KINGDOM

DOREL FRANCE S.A.

Z.I. - 9 bd du Poitou
BP 905
49309 Cholet Cedex
FRANCE

DOREL GERMANY

Augustinusstraße 9 c
D-50226 Frechen-Königsdorf
DEUTSCHLAND

DOREL POLSKA

Ul. Legnicka 84/86
41-503 CHORZOW
POLAND

DOREL BELGIUM

BITM Brussels
International Trade Mart
Atomiumsquare 1, BP 177
1020 Brussels
BELGIQUE / BELGIE

DOREL NETHERLANDS

Postbus 6071
5700 ET HELMOND
NEDERLAND

DOREL HISPANIA, S.A.

C/Pare Rodés n°26
Torre A 4°
Edificio Del Llac Center
08208 Sabadell (Barcelona)
ESPAÑA

DOREL ITALIA S.P.A.

a Socio Unico
Via Verdi, 14
24060 Telgate (Bergamo)
ITALIA

DOREL PORTUGAL

Artigos para Bebê, Lda.
Rua Pedro Dias, 25
4480-614 Rio Mau
Vila do Conde
PORTUGAL

DOREL JUVENILE

SWITZERLAND S.A.
Chemin de la Colice 4
1023 CRISSIER
SWITZERLAND / SUISSE

DRU1149A13

www.maxi-cosi.com



0-12 M / 0-13 kg

CabrioFix

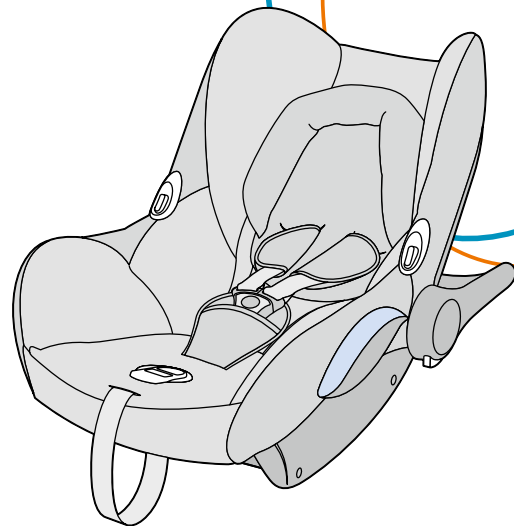

MAXI-COSI®

EN**Congratulations on your purchase.**

For the maximum protection and comfort of your child, it is essential that you read through the entire manual carefully and follow all instructions.

FR**Nous vous félicitons pour votre achat.**

Pour une protection maximale et un confort optimal de votre bébé, il est essentiel de lire attentivement et intégralement le mode d'emploi et de respecter les instructions.

DE**Wir beglückwünschen Sie zu Ihrem Kauf.**

Zum besten Schutz und optimalen Komfort Ihres Baby ist es wichtig, die Gebrauchsanweisung vollständig und sorgfältig zu lesen und zu beachten.

NL**Gefeliciteerd met de aankoop.**

Voor een maximale bescherming en een optimaal comfort voor je baby is het essentieel de volledige handleiding zorgvuldig door te kijken en op te volgen.

ES**¡Enhorabuena por tu compra!**

Para ofrecer la máxima protección y un óptimo confort para tu bebé, es muy importante que leas el manual atentamente y sigas las instrucciones de uso.

IT**Congratulazioni per il vostro acquisto.**

Per la massima protezione e per un comfort ottimale del vostro bambino è molto importante leggere e seguire attentamente tutte le istruzioni.

PT**Felicitação-lo pela sua compra.**

Para uma máxima protecção conforto para o seu bebé, é importante que leia atentamente e siga todas as instruções de utilização.

PL**Gratulujemy zakupu.**

Aby zapewnić dziecku najwyższy poziom bezpieczeństwa i komfortu, należy uważnie zapoznać się z niniejszą instrukcją i ściśle jej przestrzegać.

Instructions for use/Warranty
Mode d'emploi/Garantie
Gebrauchsanweisung/Garantie
Gebruiksaanwijzing/Garantie
Modo de empleo/Garantia
Istruzioni per l'uso/Garanzia
Modo de emprego/Garantia
Instrukcja obsługi/Gwarancja

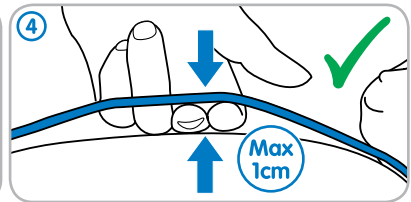
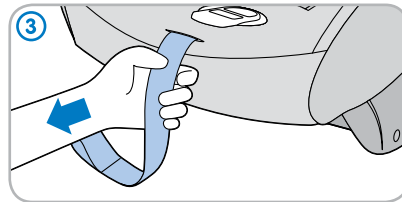
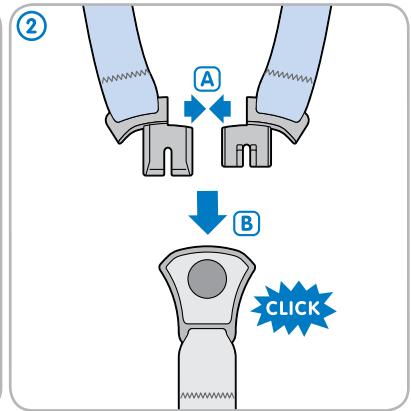
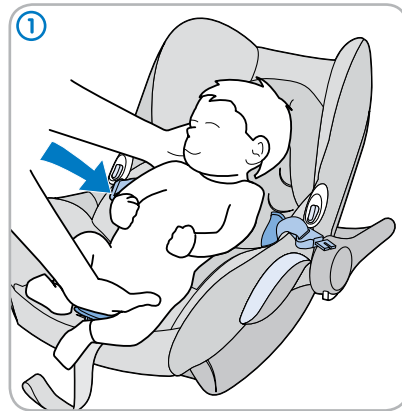
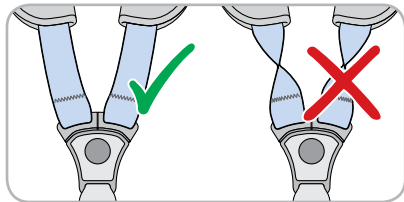
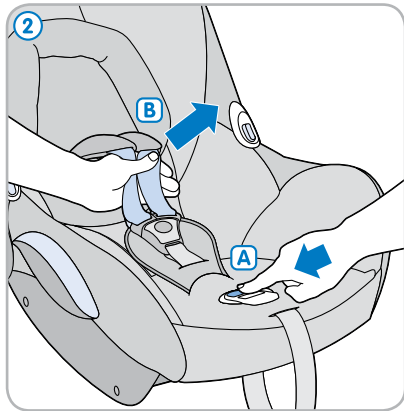
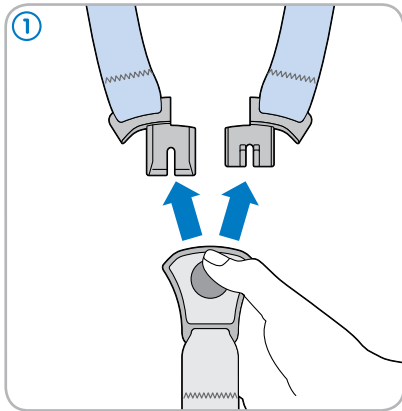

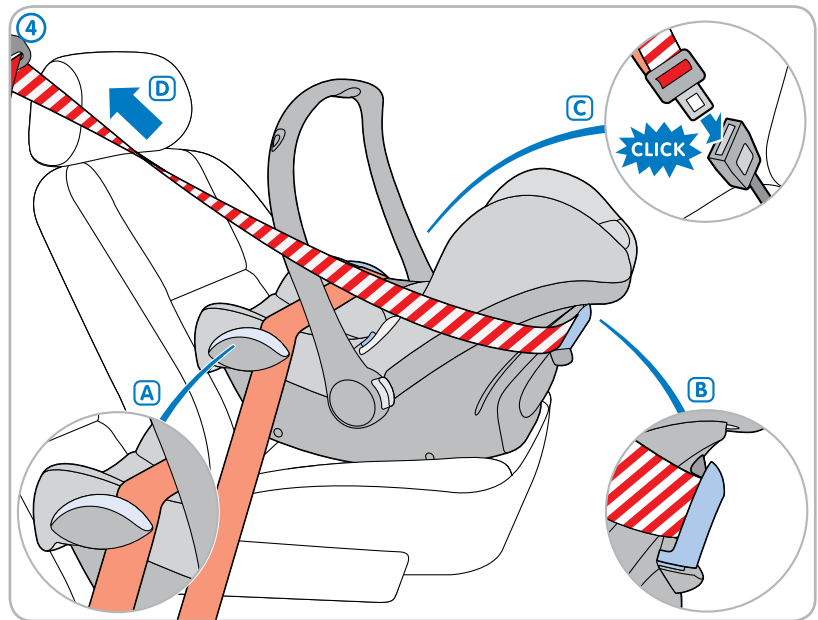
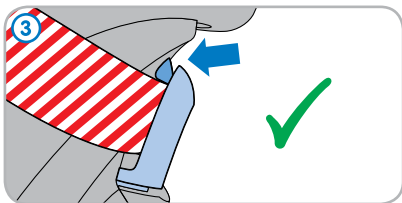
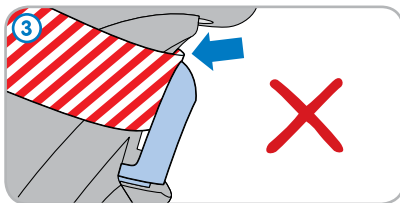
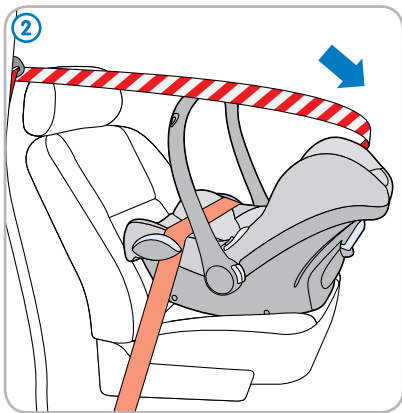
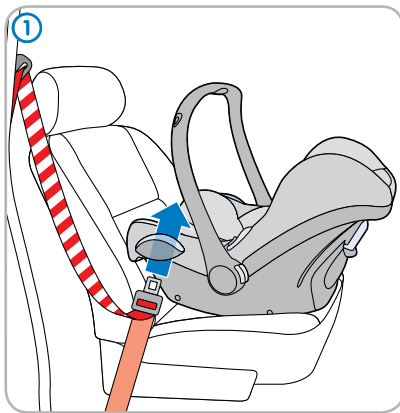

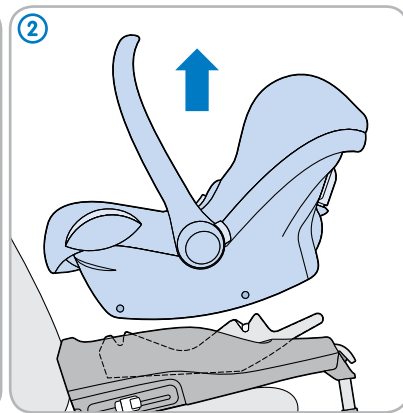
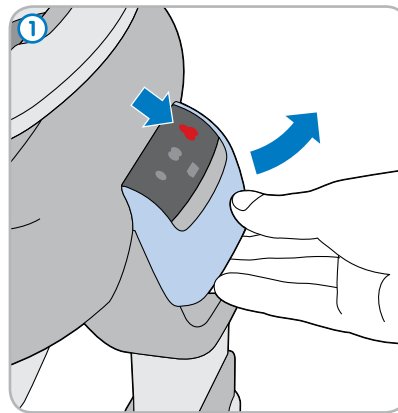
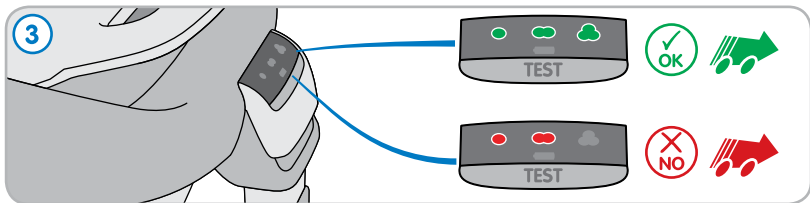
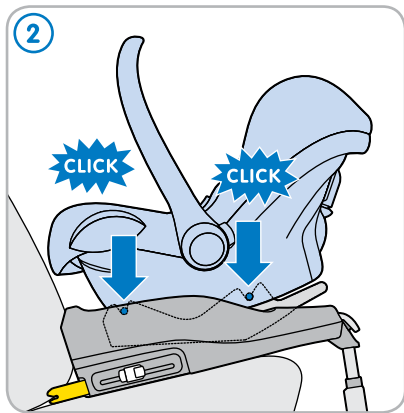
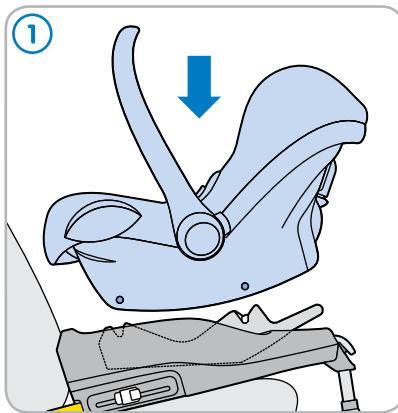

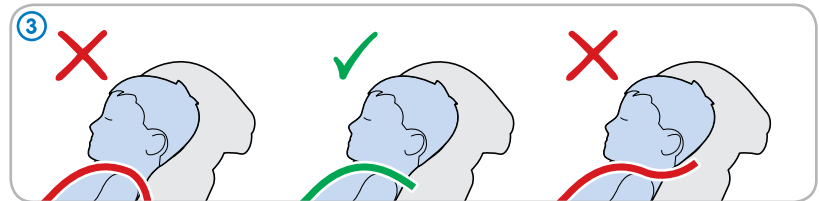
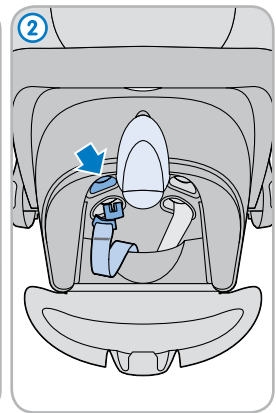
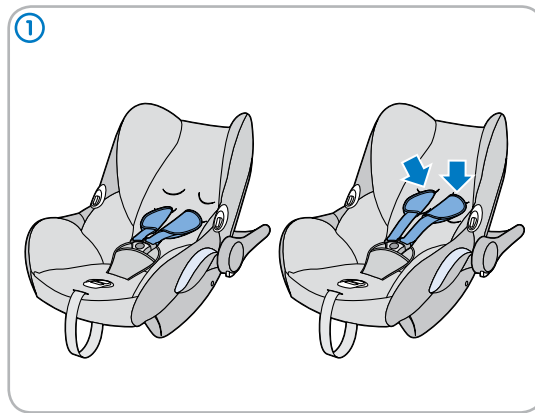
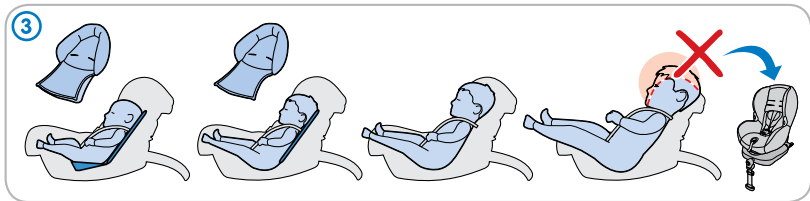
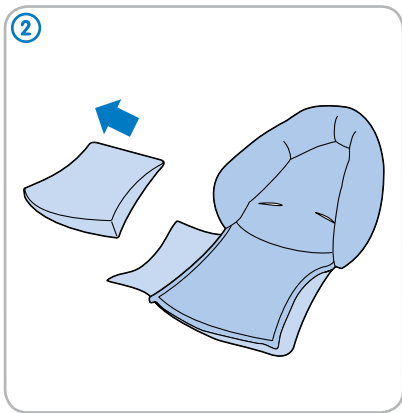
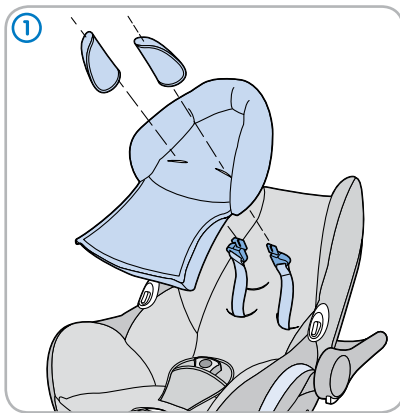

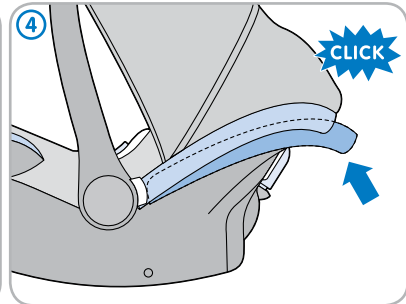
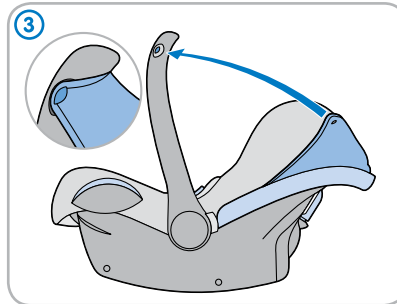
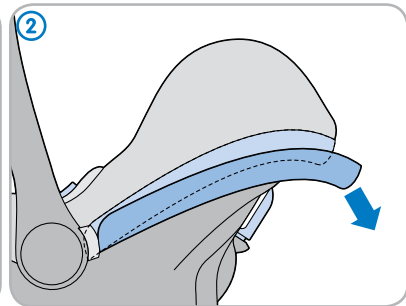
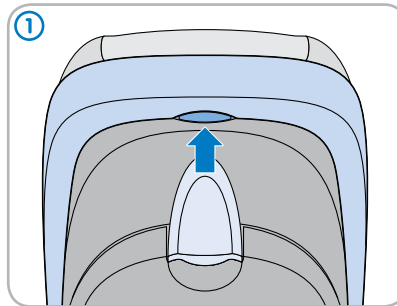
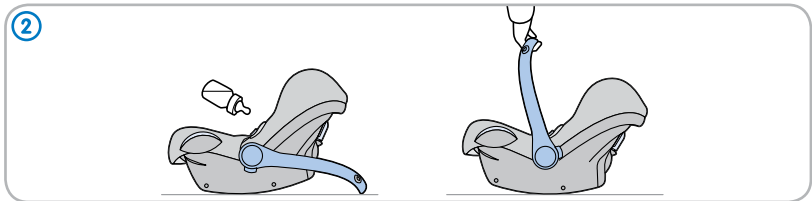
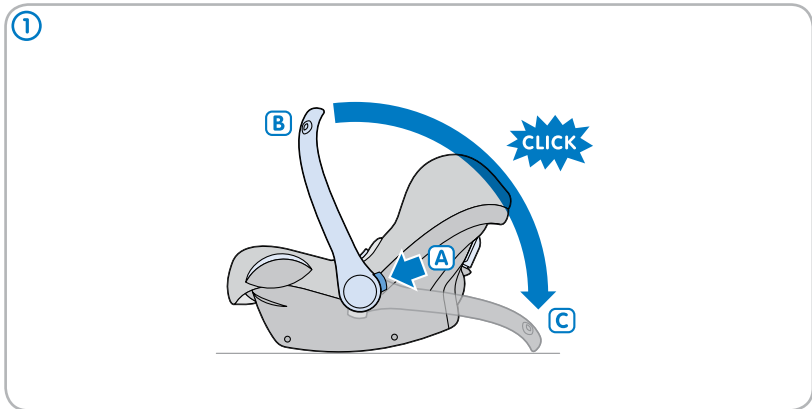

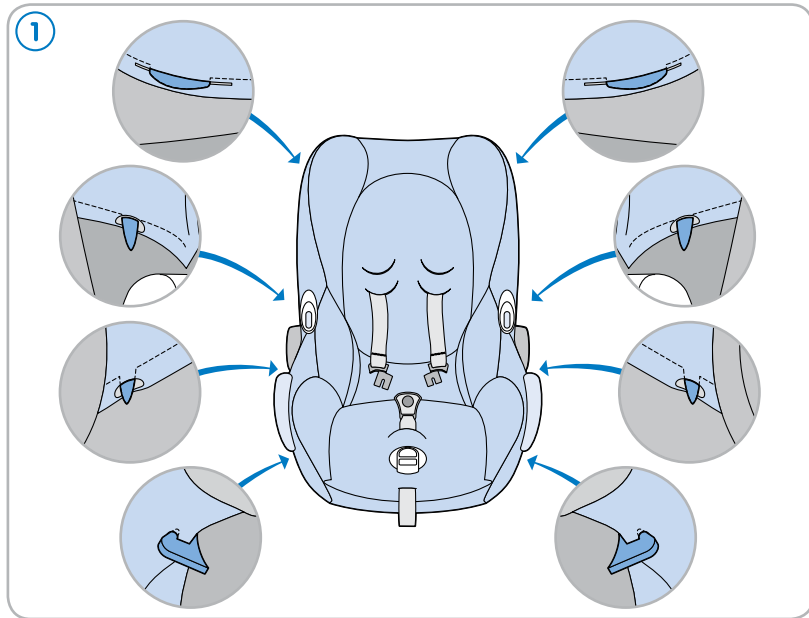
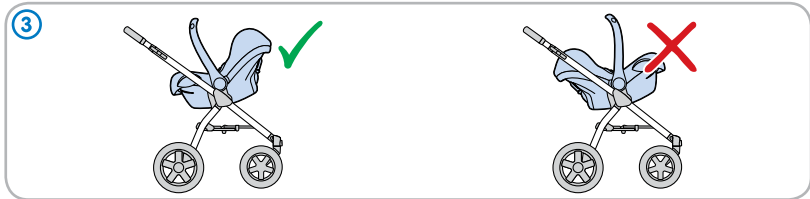
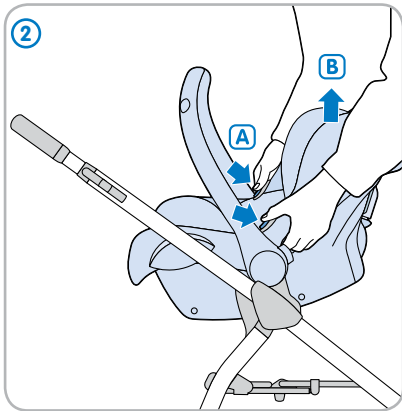
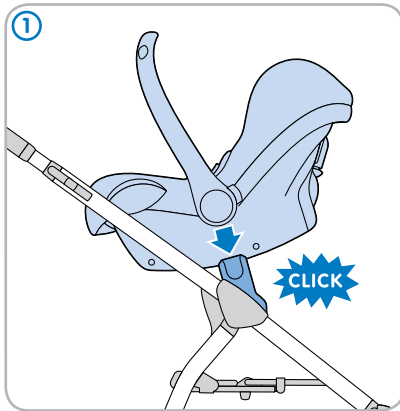

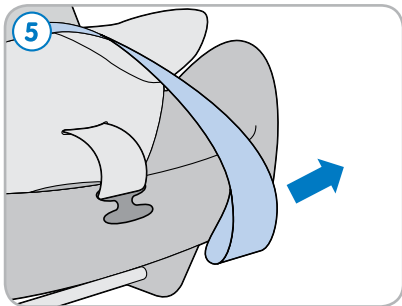
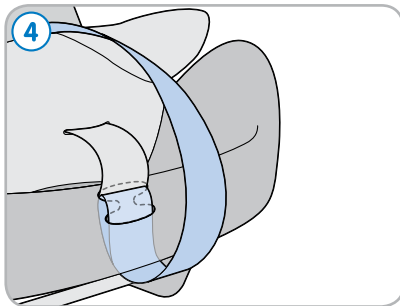
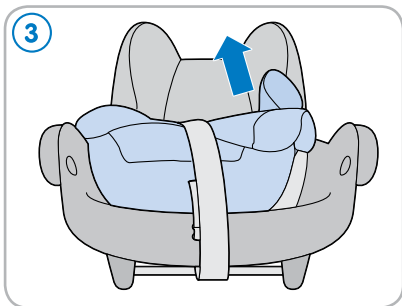
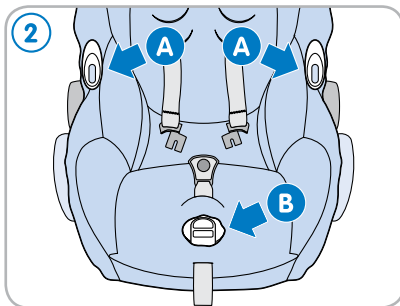





EN

- 1 Shell
- 2 Belt buckle
- 3  Crotch strap with belt pad
- 3  Shoulder belts with belt pads
- 4 Slots to adjust shoulder belts
- 5 Support pillow
- 6 Carrying handle
- 7 Push button for adjusting carrying handle
- 8 Belt hook for lap section of safety belt
- 9 Rear belt hook for shoulder section of safety belt
- 10 Belt tensioner strap
- 11 Control button of the quick adjuster
- 12 Control button for removing car seat from Maxi-Cosi or Quinny frame
- 13 Belt hooks
- 14 Instructions and airbag warning sticker
- 15 Rim (for storing sun canopy)
- 16 Sun canopy (built-in)
- 17 Instruction manual
- 18 Storage compartment
- 19 Mounting bars for Maxi-Cosi FamilyFix and Maxi-Cosi EasyBase 2

Safety

General Maxi-Cosi CabrioFix instructions

1. You are personally responsible for the safety of your baby at all times.
2. Never hold your baby on your lap when driving.
3. Do not use the Maxi-Cosi CabrioFix for more than 5 years.
4. Do not use second-hand products where the history is unknown.
5. Replace the Maxi-Cosi CabrioFix after an accident.
6. Read this instruction manual carefully and keep it in the storage compartment in the Maxi-Cosi CabrioFix.

Warning: Do not make any changes to the Maxi-Cosi CabrioFix whatsoever, as this could affect the performance of the car seat and render it unsafe.

Maxi-Cosi CabrioFix maintenance instructions

1. The Maxi-Cosi CabrioFix must undergo regular maintenance. Do not use lubricants or aggressive cleaning agents.
2. The cover, cushions and belt pads of the Maxi-Cosi CabrioFix can be removed in order for these to be cleaned (also see washing instructions). The flexible plastic edge can be cleaned with water, soap and a soft cloth.

3. If the cover needs to be replaced at any time, only use official Maxi-Cosi fabrics.

The Maxi-Cosi CabrioFix and your baby

1. Never leave your baby unattended.
2. Always secure your baby with the harness belt.
3. Before every use, make sure the harness is not damaged or twisted.
4. Make sure you can fit no more than one finger between the harness and your baby (1 cm).
5. Only use the support pillow of the Maxi-Cosi CabrioFix when the shoulder belts are in the lowest position.

Warning: Never place the Maxi-Cosi CabrioFix on an elevated surface (such as a table or chair).

Maxi-Cosi CabrioFix car use

1. Always check to make sure the car seat can be installed properly in your car before purchasing it.
2. Make sure that any fold-down rear seat is locked into position.
3. Prevent the Maxi-Cosi CabrioFix from becoming trapped or weighed down by luggage, seats and/or slamming doors.
4. Make sure that all luggage and other loose objects are secure.

5. The safest place for your baby is the rear of your vehicle, however if you need to install the seat in the front passenger seat, please ensure that any airbag is deactivated.
6. Only use a forward-facing seat that is fitted with a 3-point safety belt that complies with the ECE R16 standard (at a minimum).
7. Make sure the car safety belt buckle runs in a straight line and stays below the belt hook of the Maxi-Cosi CabrioFix. See the p.8 example.
8. The car safety belt must be threaded along all blue markings. For proper installation instructions, see pages 8-9 and/or the sticker on the side of the Maxi-Cosi CabrioFix.
9. Always cover the Maxi-Cosi CabrioFix when exposed to direct sunlight in the car. Otherwise, the cover, metal and plastic parts could become too hot for your child's skin.

Warning: The Maxi-Cosi CabrioFix may only be installed in a rear-facing position in the car.



EN



EN

Environment

Keep all plastic packaging materials out of reach of your child to avoid the risk of suffocation.

For environmental reasons, when you have stopped using this product, we ask that you dispose of the product in the proper waste facilities in accordance with local legislation.

Questions

If you have any questions, contact your local Maxi-Cosi retailer (see www.maxi-cosi.com for contact information). Make sure that you have the following information on hand:

- Serial number at the bottom of the orange ECE sticker;
- Make and type of car and seat on which the Maxi-Cosi CabrioFix is used;
- Age, height and weight of your child.

Warranty

We guarantee that this product was manufactured in accordance with the current European safety requirements and quality standards which are applicable to this product, and that this product is free from defects in workmanship and material at the time of purchase. During the production process the product was subjected to various quality checks. If this product, despite our efforts, shows a material/manufacturing fault within the warranty period of 24 months, (with normal use as described in the user instructions) we will comply with the warranty terms and conditions. In this case please contact your dealer. For extensive information on applying the warranty terms and conditions, you can contact the dealer or look on our website: www.maxi-cosi.com.

The warranty is not valid in the following cases:

- In case of a use or purpose other than described in the manual.
- If the product is submitted for repair through a dealer that is not authorized by us.
- If the product is not supplied to the manufacturer with the original purchase receipt (via the retailer and/or importer).
- If repairs were carried out by third parties or a dealer that is not authorized by us.



EN

- If the defect is the result of improper or careless use or maintenance, negligence or impact damage to the fabric cover and/or frame.
- If the parts show normal wear and tear that may be expected from daily use of a product (rotating and moving parts, etc.).

Date of effect:

The warranty becomes effective on the date the product is purchased.

Warranty term:

The warranty period applies for a period of 24 consecutive months. The warranty only applies for the first owner and is not transferable.



What to do in case of defects:

After purchasing the product, keep the purchase receipt. The date of purchase must be clearly visible on the receipt. Should problems or defects arise please contact your retailer. Exchanging or taking back the product cannot be requested. Repairs do not give entitlement to extension of the warranty. Products that are returned directly to the manufacturer are not eligible for warranty.

This Warranty Clause conforms to European Directive 99/44/EG of 25 May 1999.



FR

- 1 Coque
- 2 Fermoir du harnais
- 3  Sangle entre-jambes avec protège harnais
- 3  Bretelles avec protège harnais
- 4 Fentes pour le réglage des harnais
- 5 Coussin réducteur
- 6 Poignée de transport
- 7 Bouton poussoir pour le réglage de la poignée
- 8 Crochet pour le passage de la sangle abdominale de la ceinture de sécurité
- 9 Crochet au dos pour la sangle d'épaule de la ceinture de voiture
- 10 Sangle pour tendre le harnais
- 11 Bouton de commande du réglage rapide
- 12 Bouton de déverrouillage du siège auto (si fixé sur un châssis Maxi-Cosi ou Quinny)
- 13 Crochets
- 14 Instructions et étiquette d'avertissement du coussin autogonflable
- 15 Compartiment de rangement du pare-soleil
- 16 Pare-soleil (intégré)
- 17 Mode d'emploi
- 18 Boîtier de rangement
- 19 Barres de fixation pour le Maxi-Cosi FamilyFix et le Maxi-Cosi EasyBase 2

Sécurité

Généralités sur le siège-auto Maxi-Cosi CabrioFix

1. Vous êtes toujours vous-même responsable de la sécurité de votre bébé.
2. Ne tenez jamais votre bébé sur les genoux pendant les déplacements en voiture.
3. N'utilisez pas le siège-auto Maxi-Cosi CabrioFix plus de 5 ans après la date d'achat.
4. N'utilisez pas de produit d'occasion car vous ignorez s'il a subi des dommages ou non (visibles ou pas).
5. Après un accident, remplacez toujours le siège-auto Maxi-Cosi CabrioFix.
6. Veuillez lire attentivement le présent mode d'emploi et conserver le précieusement dans le compartiment de rangement du siège-auto Maxi-Cosi CabrioFix.

Avertissement : Ne modifiez en aucune façon le siège-auto Maxi-Cosi CabrioFix, il pourrait en résulter des situations dangereuses.

Entretien du siège-auto Maxi-Cosi CabrioFix

1. Effectuez un entretien régulier du siège-auto Maxi-Cosi CabrioFix. N'utilisez pas de lubrifiants ni de produits de nettoyage agressifs.
2. Pour l'entretien du siège-auto CabrioFix de Maxi-Cosi, la housse, les coussins et les

protèges-harnais peuvent être retirés (voir également les instructions de lavage). Le bord en plastique flexible peut être nettoyé à l'eau savonneuse avec un chiffon doux.

3. Utilisez toujours une housse d'origine, car la housse constitue également un élément de sécurité du siège-auto.

Bébé dans le siège-auto Maxi-Cosi CabrioFix

1. Ne laissez jamais votre bébé seul dans la voiture.
2. Attachez toujours votre bébé avec le harnais.
3. Contrôlez avant chaque utilisation que les sangles ne sont pas endommagées ou tordues.
4. L'espace entre votre bébé et le système de harnais doit avoir au maximum l'épaisseur d'un doigt (1 cm).
5. Utilisez l'appuie-tête sur le siège-auto Maxi-Cosi CabrioFix uniquement avec les bretelles de harnais dans la position la plus basse.

Avertissement : Ne placez jamais le siège-auto Maxi-Cosi CabrioFix sur des surfaces surélevées (telles que des tables et des chaises).

Le siège-auto Maxi-Cosi CabrioFix dans la voiture

1. Avant l'achat, contrôlez que le siège-auto convient bien à votre voiture.
2. Verrouillez les banquettes arrière rabattables.
3. Évitez de coincer ou de surcharger le siège-auto

Maxi-Cosi CabrioFix avec des bagages, le réglage des sièges ou la fermeture des portières.

4. Veillez à fixer tous les bagages ou autres objets non attachés pour éviter qu'ils soient projetés en cas d'accident.
5. En cas d'utilisation sur le siège passager avant, désactivez l'airbag du siège en question.
6. Utilisez ce produit uniquement sur un siège orienté face à la route, équipé d'une ceinture de sécurité à 3 points qui répond au minimum à la norme ECE R16.
7. Veillez à ce que la boucle du système de ceinture du véhicule soit bien droite et qu'elle reste sous le crochet pour harnais du siège-auto Maxi-Cosi CabrioFix. Voir exemple p.8.
8. La ceinture de voiture doit être mise le long de toutes les marques bleues. Pour une installation correcte, voir les pages 8-9 et/ou l'autocollant sur le côté du siège-auto CabrioFix de Maxi-Cosi.
9. Recouvrez toujours le siège-auto Maxi-Cosi CabrioFix si votre voiture est en plein soleil. La housse ainsi que les pièces en métal ou en plastique peuvent devenir trop chaudes pour une peau d'enfant.

Avertissement : Placez le siège-auto Maxi-Cosi CabrioFix uniquement dos à la route, dans le sens inverse de la marche de la voiture.



FR



FR

Environnement

Gardez le matériel d'emballage en plastique hors de la portée de votre enfant pour éviter les risques d'étouffement.

Lorsque vous n'utilisez plus le produit, nous vous prions par souci de l'environnement de vous débarrasser du produit en faisant le tri des déchets et conformément à la législation locale en la matière.

Questions

Pour toute question, veuillez prendre contact avec le vendeur local de Maxi-Cosi (voir www.maxi-cosi.com pour les coordonnées). Veuillez à avoir les informations suivantes sous la main :

- Numéro de série figurant au bas de l'étiquette orange de certification ECE ;
- La marque ainsi que le type de voiture et de siège sur lequel le siège-auto Maxi-Cosi CabrioFix est utilisé ;
- L'âge (la taille) et le poids de votre enfant.

Garantie

Nous vous garantissons que ce produit a été fabriqué conformément aux normes de sécurité européennes et exigences de qualité actuellement en vigueur pour ce produit et qu'au moment de son achat par le détaillant, ce produit était exempt de tout défaut de composition et de fabrication. Pendant son processus de production, ce produit a également été soumis à divers contrôles de qualité. Si, malgré tous nos efforts, un défaut de matériau et/ou un vice de fabrication venait à survenir pendant la période de garantie de 24 mois (dans le cas d'une utilisation normale, telle que décrite dans le mode d'emploi), nous nous engageons à respecter les conditions de garantie. Vous êtes alors prié de vous adresser à votre vendeur. Pour des informations plus détaillées concernant l'applicabilité des conditions de garantie, veuillez prendre contact avec votre vendeur ou regarder sur : www.maxi-cosi.com.

La garantie est exclue dans les cas suivants :

- Lors d'une utilisation dans un but autre que celui prévu dans le mode d'emploi.
- Lorsque le produit est proposé en réparation par le biais d'un fournisseur non agréé.
- Lorsque le produit n'est pas renvoyé avec l'original du ticket de caisse (par l'intermédiaire du commerçant et/ou importateur) au fabricant.
- Lorsque des réparations ont été effectuées par un tiers ou un vendeur non agréé.
- Lorsque le défaut a été causé par une utilisation ou un entretien incorrect ou insuffisant, une négligence ou des chocs au niveau du textile et/ou du châssis.
- Lorsqu'il y a lieu de parler d'une usure normale des pièces, telle que l'on peut attendre d'une utilisation journalière (éléments rotatifs et mobiles, etc.).

Quand la garantie prend-elle effet ?

La période de garantie débute à la date d'achat du produit.

Pour quelle période ?

Pour une période de 24 mois consécutifs. La garantie est uniquement valable pour le premier propriétaire et n'est pas transmissible.



FR

Que devez-vous faire ?

Lors de l'achat du produit, veuillez conserver soigneusement l'original du ticket de caisse. La date d'achat doit y être clairement visible. En cas de problèmes ou défauts, veuillez vous adresser à votre vendeur. Aucun échange ni reprise ne peut être exigé. Les réparations ne donnent pas lieu à une prolongation de la période de garantie. Les produits qui sont directement retournés au fabricant ne sont pas couverts par la garantie.

Cette clause de garantie est conforme à la directive européenne 99/44/CE datée du 25 mai 1999.



DE

- 1 Schale
- 2 Gurtschloss
- 3 **a** Zwischenbeingurt mit Gurtpolster
- 3 **b** Schultergurt mit Gurtpolster
- 4 Positionen zum Einstellen der Schultergurte
- 5 Sitzverkleinerer
- 6 Tragebügel
- 7 Druckknopf zum Einstellen des Tragebügels
- 8 Gurtführung für den Beckengurt des Autogurtes
- 9 Gurtführung Rückseite für den Schultergurt des Autogurtes
- 10 Band zum Straffen der Gurte
- 11 Bedienungsknopf für Schnellverstellung
- 12 Bedienungsknopf zum Entfernen von einem Maxi-Cosi oder Quinny Fahrgestell
- 13 Gurthalterung
- 14 Anweisung und Airbag Sticker
- 15 Schalenrand (zur Aufbewahrung der Sonnenhaube)
- 16 Sonnenhaube (eingebaut)
- 17 Gebrauchsanweisung
- 18 Aufbewahrungsfach
- 19 Befestigungsstäbe für den Maxi-Cosi FamilyFix und den Maxi-Cosi EasyBase 2

Sicherheit

Allgemeines Maxi-Cosi CabrioFix

1. Sie sind immer selbst für die Sicherheit Ihres Babys verantwortlich.
2. Lassen Sie Ihr Baby beim Autofahren nie auf Ihrem Schoß sitzen.
3. Benutzen Sie den Maxi-Cosi CabrioFix nicht länger als 5 Jahre.
4. Benutzen Sie kein gebrauchtes Produkt, dessen Geschichte nicht bekannt ist.
5. Tauschen Sie den Maxi-Cosi CabrioFix nach einem Unfall aus.
6. Lesen Sie diese Gebrauchsanweisung sorgfältig durch und bewahren Sie sie in dem Staufach des Maxi-Cosi CabrioFix auf.

Warnung: Nehmen Sie keine Änderungen an dem Maxi-Cosi CabrioFix vor, da dadurch Gefahr entstehen kann.

Wartung Maxi-Cosi CabrioFix

1. Warten Sie den Maxi-Cosi CabrioFix in regelmäßigen Abständen. Verwenden Sie keine Schmiermittel oder aggressive Reinigungsmittel.
2. Zur Reinigung des Maxi-Cosi CabrioFix können der Bezug, die Kissen und die Gurtpolster abgenommen (Siehe auch Waschanleitungen). Der flexible Kunststoffrand kann mit Wasser, Seife und einem weichen Tuch gereinigt werden.

3. Benutzen Sie den Maxi-Cosi CabrioFix ausschließlich mit dem Originalbezug. Dieser Bezug ist Bestandteil der Sicherheitsausrüstung.

Baby im Maxi-Cosi CabrioFix

1. Lassen Sie Ihr Baby nie unbeaufsichtigt zurück.
2. Sichern Sie Ihr Baby immer mit dem Hosenträger-Gurtsystem.
3. Prüfen Sie vor jeder Benutzung, ob die Gurte nicht beschädigt oder verdreht sind.
4. Achten Sie darauf, dass der Raum zwischen Ihrem Kind und den Gurten nicht mehr als eine Fingerbreite (1 cm) beträgt.
5. Benutzen Sie die Kopfstütze im Maxi-Cosi CabrioFix ausschließlich, wenn die Schultergurte in der niedrigsten Position stehen.

Warnung: Stellen Sie den Maxi-Cosi CabrioFix nie auf erhöhten Flächen (z.B. auf Tische und Stühle).

Maxi-Cosi CabrioFix im Fahrzeug

1. Prüfen Sie vor dem Kauf, ob sich der Kindersitz richtig im Fahrzeug befestigen lässt.
2. Achten Sie darauf, dass die umklappbaren Rücksitze verriegelt sind.

3. Vermeiden Sie, dass der Maxi-Cosi CabrioFix zum Beispiel durch Gepäck, Sitze und/oder schließende Türen eingeklemmt oder belastet wird.
4. Achten Sie darauf, dass sämtliches Gepäck oder sonstige lose Gegenstände richtig befestigt sind.
5. Schalten Sie den Airbag bei Benutzung des Kindersitzes auf dem Beifahrersitz aus.
6. Benutzen Sie ausschließlich einen nach vorne gerichteten Sitz, der mit einem Dreipunkt-Sicherheitsgurt ausgestattet ist und mindestens der Norm ECE R16 entspricht.
7. Achten Sie darauf, dass das Gurtschloss geradlinig und unter die Gurtführung des Maxi-Cosi CabrioFix verläuft. Siehe Beispiel Seite 8.
8. Der Autogurt muss entlang sämtlicher blauen Markierungen befestigt werden. Für die richtige Installation siehe Seite 8-9 und/oder den Aufkleber an der Seite des Maxi-Cosi CabrioFix.
9. Decken Sie den Maxi-Cosi CabrioFix immer ab, wenn das Fahrzeug einer intensiven Sonneneinstrahlung ausgesetzt ist. Der Bezug und die Metall- und Kunststoffteile werden für die Kinderhaut zu heiß.

Warnung: Befestigen Sie den Maxi-Cosi CabrioFix ausschließlich mit dem Rücken zur Fahrtrichtung in das Fahrzeug.



DE



DE

Umwelt

Halten Sie Verpackungsmaterialien aus Plastik von Ihrem Kind fern, um Erstickungsgefahr zu verhindern. Wenn Sie das Produkt nicht mehr benutzen, bitten wir Sie aus Umweltschutzgründen, das Produkt entsprechend der örtlichen Vorschriften zu entsorgen.

Fragen

Für Fragen nehmen Sie bitte mit Ihrem Maxi-Cosi Händler vor Ort Kontakt auf (Kontaktaten unter www.maxi-cosi.com). Achten Sie in diesem Fall darauf, dass Sie folgende Daten zur Hand haben:

- Die Seriennummer, die sich unten auf dem orangenen ECE-Aufkleber befindet;
- Die Marke, den Fahrzeugtyp und den Sitz, auf dem der Maxi-Cosi Pearl benutzt wird;
- Das Alter (die Körperlänge) und das Gewicht Ihres Kindes.

Garantie

Wir garantieren, dass dieses Produkt unter Einhaltung der zurzeit für dieses Produkt geltenden europäischen Sicherheitsnormen und Qualitätsanforderungen hergestellt wurde und dass es zum Kaufzeitpunkt keinerlei Mängel in Bezug auf Zusammensetzung und Herstellung aufweist. Außerdem wurde das Produkt während des Herstellungsverfahrens verschiedenen Qualitätskontrollen unterzogen. Für den Fall, dass trotz unserer Bemühungen doch während des Garantiezeitraums von 24 Monaten ein Material- und/oder Herstellungsfehler auftreten sollte (bei normaler Verwendung, wie in der Gebrauchsanleitung beschrieben), verpflichten wir uns zur Einhaltung der Garantiebedingungen. Bei Problemen oder Defekten wenden Sie sich bitte an Ihren Fachhändler. Umfassende Informationen zur Anwendung der Garantiebedingungen erhalten Sie beim Fachhändler oder auf der Site: www.maxi-cosi.com.

Die Garantie gilt nicht, wenn:

- das Produkt entgegen den Angaben in der Gebrauchsanleitung benutzt wird.
- das Produkt nicht einem von uns anerkannten Lieferanten zur Reparatur angeboten wird.
- dem Hersteller das Produkt nicht zusammen mit dem Originalkassenbon (vom Fachhandel und/oder Importeur) vorgelegt wird.
- Reparaturen von einem Dritten oder einem nicht anerkannten Verkäufer ausgeführt wurden.
- der Defekt infolge einer unsachgemäßen, unsorgfältigen Benutzung oder Pflege, Vernachlässigung und Stoßschäden am Textil und am Fahrgestell entstanden ist.
- es sich um normalen Verschleiß von Teilen (drehenden und beweglichen Teilen usw.) handelt, der bei täglichem Gebrauch eines Produkts zu erwarten ist.

Garantiebeginn:

Die Garantiefrist beginnt mit dem Kaufdatum des Produkts.

Garantiezeit:

Die Garantiefrist gilt für einen Zeitraum von 24 aufeinanderfolgenden Monaten. Die Garantie gilt ausschließlich für den Erstbesitzer und ist nicht übertragbar.

Was müssen Sie tun?

Bitte heben Sie den beim Kauf des Produkts ausgehändigten Kassenzettel sorgfältig auf. Das Kaufdatum muss auf dem Kassenzettel deutlich angegeben sein. Bei Problemen oder Defekten müssen Sie sich an den Fachhändler wenden. Es besteht kein Anspruch auf Umtausch oder Rücknahme. Reparaturen führen nicht zu einer Verlängerung der Garantiefrist. Produkte, die direkt an den Hersteller zurückgeschickt werden, fallen nicht unter die Garantie.

Diese Garantiebestimmung entspricht der europäischen Richtlinie 99/44/EG vom 25. Mai 1999.



DE



NL

- 1 Kuip
- 2 Gordelslot
- 3  Tussenbeengordel met gordelbeschermer
- 3  Schoudergordels met gordelbeschermers
- 4 Sleuven voor het verstellen van schoudergordels
- 5 Zitverkleiner
- 6 Draagbeugel
- 7 Drukknop voor verstellen van de draagbeugel
- 8 Gordelhaak voor de heupgordel van de autogordel
- 9 Gordelhaak achterzijde voor de schoudergordel van de autogordel
- 10 Band om gordels aan te spannen
- 11 Bedieningsknop van de snelversteller
- 12 Bedieningsknop voor verwijderen van een Maxi-Cosi of Quinny onderstel
- 13 Gordelhaken
- 14 Instructie en airbag sticker
- 15 Rand (voor opbergen zonnekap)
- 16 Zonnekap (ingebouwd)
- 17 Gebruiksaanwijzing
- 18 Opbergvak
- 19 Bevestigingsstaven voor Maxi-Cosi FamilyFix en Maxi-Cosi EasyBase 2

Veiligheid

Algemeen Maxi-Cosi CabrioFix

1. Je bent altijd zelf verantwoordelijk voor de veiligheid van je baby.
2. Houd je baby tijdens het rijden nooit op schoot.
3. Gebruik de Maxi-Cosi CabrioFix niet langer dan 5 jaar.
4. Gebruik geen tweedehands product waarvan de historie onbekend is.
5. Vervang de Maxi-Cosi CabrioFix na een ongeval.
6. Lees deze gebruiksaanwijzing zorgvuldig en bewaar deze in het opbergvak van de Maxi-Cosi CabrioFix.

Waarschuwing: Verander de Maxi-Cosi CabrioFix op geen enkele wijze, dit kan leiden tot gevaarlijke situaties.

Onderhoud Maxi-Cosi CabrioFix

1. Onderhoud de Maxi-Cosi CabrioFix regelmatig. Gebruik geen smeermiddelen of agressieve schoonmaakmiddelen.
2. Voor het schoonhouden van de Maxi-Cosi CabrioFix is de bekleding te verwijderen, net als de kussentjes en gordelbeschermers (zie ook wasinstructies). De flexibele kunststofrand kan schoongemaakt worden met water, zeep en een zachte doek.
3. Alleen gebruiken met een originele bekleding, deze maakt onderdeel uit van de veiligheid.



NL

Baby in de Maxi-Cosi CabrioFix

1. Laat je baby nooit onbewaakt achter.
2. Zet je baby altijd met de harnasgordel vast.
3. Controleer voor ieder gebruik of de gordels niet beschadigd of gedraaid zijn.
4. Houd maximaal een vingerdikte (1cm) speling tussen de gordels en je baby.
5. Zitverkleiner alleen in de Maxi-Cosi CabrioFix gebruiken wanneer de schoudergordels in de laagste stand staan.

Waarschuwing: Plaats de Maxi-Cosi CabrioFix nooit op verhoogde oppervlakken (zoals tafels en stoelen).

Maxi-Cosi CabrioFix in de auto

1. Controleer voor aankoop of het autozitje goed in de auto past.
2. Zorg dat de neerklapbare achterbanken vergrendeld zijn.
3. Voorkom dat de Maxi-Cosi CabrioFix beknelde of belast wordt door bijv. bagage, stoelen en/of dichtslaan de deuren.
4. Zorg ervoor dat alle bagage of andere losse objecten vastzitten.
5. Schakel de frontale airbag uit bij gebruik op de passagiersstoel.
6. Gebruik uitsluitend een naar voren gerichte zitplaats die is voorzien van een driepuntsgordel die minimaal voldoet aan de ECE R16 norm.

7. Zorg dat het gordelslot van de autogordel in een rechte lijn loopt en onder de gordelhaak van de Maxi-Cosi CabrioFix blijft. Zie voorbeeld p.8.
8. De autogordel moet langs alle blauwe markeringen worden aangebracht. Zie voor correcte installatie pagina 8-9 en/of de sticker op de zijkant van de Maxi-Cosi CabrioFix.
9. Dek de Maxi-Cosi CabrioFix af in een auto in de volle zon. De bekleding, metaal- en kunststofdelen kunnen te heet worden voor de kinderhuid.

Waarschuwing: Plaats de Maxi-Cosi CabrioFix alleen tegen de rijrichting, achterstevoren in de auto.



NL

Milieu

Houd plastic verpakkingsmaterialen uit de buurt van jouw kind om verstikkingsgevaar te voorkomen.

Wanneer je het product niet meer gebruikt verzoeken wij je vanuit milieuoogpunt het product gescheiden bij het afval te plaatsen conform de lokale wetgeving.

Vragen

Voor vragen kan je contact opnemen met de lokale verkoper van Maxi-Cosi (zie www.maxi-cosi.com voor contactgegevens). Zorg dat je de volgende gegevens bij de hand hebt:

- Serienummer onderop de oranje ECE sticker;
- Merk, type auto en stoel waarop de Maxi-Cosi CabrioFix wordt gebruikt;
- Leeftijd (lengte) en gewicht van je kind.

Maxi-Cosi heeft tevens een speciaal team beschikbaar gesteld om alle vragen omtrent Maxi-Cosi producten en het gebruik ervan beantwoorden. Het Consument Contact team is te bereiken via www.maxi-cosi.com.

Garantie

Wij garanderen dat dit product werd vervaardigd conform de actuele Europese veiligheidsnormen en kwaliteitsseisen zoals die voor dit product gelden en dat dit product op het moment van aankoop, door de detailhandelaar, geen enkel gebrek vertoont op het gebied van samenstelling en fabricage. Tevens werd het product tijdens het productieproces aan diverse kwaliteitscontroles onderworpen. Indien er zich, ondanks onze inspanningen gedurende de garantieperiode van 24 maanden, toch een materiaal- en/of fabricagefout voordoet (bij normaal gebruik, zoals omschreven in de gebruiksaanwijzing), dan verplichten wij ons ertoe de garantievoorwaarden te respecteren. Je dient je dan tot de verkoper te wenden. Voor een uitgebreide informatie betreffende de toepassing van de garantievoorwaarden kun je de verkoper raadplegen of kijken op: www.maxi-cosi.com.

De garantie is uitgesloten in de volgende gevallen:

- Bij gebruik en doel anders dan voorzien in de gebruiksaanwijzing.
- Het product via een niet erkende verkoper ter reparatie wordt aangeboden.
- Het product niet met de originele aankoopbon (via winkelier en/of importeur) wordt aangeboden aan de fabrikant.
- Reparaties werden uitgevoerd door een derde of niet erkende verkoper.
- Het defect het gevolg is van verkeerd, onzorgvuldig gebruik of onderhoud, door verwaarlozing of door stootschade aan stof en/of onderstel.
- Er sprake is van normale slijtage aan onderdelen, die men bij het dagelijkse gebruik van een product mag verwachten (draaiende en bewegende delen, enz.).

Vanaf wanneer?

De garantieperiode gaat in op de aankoopdatum van het product.

Voor welke periode?

Voor een periode van 24 opeenvolgende maanden. De garantie geldt uitsluitend voor de eerste eigenaar en is niet overdraagbaar.



NL

Wat moet je doen?

Bij de aankoop van het product dient het aankoopbewijs zorgvuldig bewaard te worden. De aankoopdatum moet duidelijk zichtbaar zijn op het aankoopbewijs. Bij problemen of defecten dien je je tot de verkoper te wenden. Omruiling of terugname kan niet worden geëist. Reparaties geven geen recht op verlenging van de garantieperiode. Producten die rechtstreeks naar fabrikant retour worden gezonden, komen niet voor garantie in aanmerking.

Deze Garantiebepaling is in overeenstemming met de Europese Richtlijn 99/44/EG dat. 25 mei 1999.



ES

- 1 Carcasa
- 2 Cierre del arnés
- 3 **a** Arnés de entepierna con protector del cinturón
- 3 **b** Arnés de hombros con protege arneses
- 4 Ranuras de regulación de la altura del arnés
- 5 Almohadilla reductora para la cabeza
- 6 Asa de transporte
- 7 Pulsador para el ajuste de la posición del asa de transporte
- 8 Guía de pasaje para el tramo abdominal del cinturón del automóvil
- 9 Guía de pasaje trasera del cinturón del automóvil
- 10 Banda para reforzar el ajuste de los cinturones
- 11 Pulsador de ajuste del arnés
- 12 Pulsadores para desinstalar la Maxi-Cosi a una silla de paseo Maxi-Cosi / Quinny
- 13 Sujeta arneses
- 14 Instrucciones y pegatina del airbag
- 15 Espacio para guardar el toldo
- 16 Toldo capota (incorporado)
- 17 Modo de empleo
- 18 Compartimiento guarda objetos
- 19 Barras de fijación para la Maxi-Cosi FamilyFix y Maxi-Cosi EasyBase 2

Seguridad

General Maxi-Cosi CabrioFix

1. La seguridad de tu bebé es tu responsabilidad.
2. Nunca conduzcas con el bebé en el regazo.
3. No utilices la Maxi-Cosi CabrioFix durante más de 5 años.
4. No utilices productos de segunda mano cuyo origen desconoces.
5. Sustituye la Maxi-Cosi CabrioFix después de un accidente.
6. Lee este manual con atención y guárdalo en el compartimiento de la Maxi-Cosi CabrioFix.

Importante: no hagas modificaciones en la Maxi-Cosi CabrioFix ya que esto podría provocar situaciones de peligro.

Mantenimiento Maxi-Cosi CabrioFix

1. Lleva a cabo un mantenimiento regular de la Maxi-Cosi CabrioFix. No utilices lubricantes o productos de limpieza agresivos.
2. Para mantener limpia la Maxi-Cosi CabrioFix, es necesario remover la vestidura, los cojines y protegearneses (véase las instrucciones de lavado). El borde de plástico flexible se puede limpiar con agua, jabón y un trapo suave.
3. Utilízala sólo con una vestidura original, ya que forma parte de la seguridad.



ES

El bebé en la Maxi-Cosi CabrioFix

1. Nunca dejes a tu bebé solo en el automóvil.
2. Sujeta siempre a tu bebé con el arnés de seguridad.
3. Comprueba antes de cada uso que los arneses no estén girados o retorcidos.
4. Mantén una holgura máxima del grosor de un dedo (1 cm) entre los arneses y tu bebé.
5. Utiliza el reposacabezas de la Maxi-Cosi CabrioFix sólo cuando los tirantes del arnés se encuentran en la posición más baja.

Importante: nunca coloques la Maxi-Cosi CabrioFix en superficies elevadas (como mesas y sillas).

Maxi-Cosi CabrioFix en el automóvil

1. Comprueba antes de la compra, que la silla de auto encaja bien en el automóvil.
2. Asegúrate de que los respaldos abatibles están bloqueados.
3. Evita que la Maxi-Cosi CabrioFix esté bloqueada por equipajes pesados o que esté sometida a presión por pesos, asientos o puertas al cerrarse.
4. Asegúrate de que todo equipaje u otros objetos sueltos están fijados.
5. Desactiva el airbag al utilizar la Maxi-Cosi CabrioFix en el asiento del copiloto.

6. Utiliza sólo un asiento dirigido hacia adelante, provisto de cinturón de seguridad de 3 puntos, que como mínimo cumpla con la normativa CEE R16.
7. Comprueba que la hebilla del cinturón corre en línea recta y que queda debajo del gancho para cinturón de la Maxi-Cosi CabrioFix. Consulta el ejemplo en la p. 8.
8. El cinturón de seguridad se debe colocar sobre todas las marcas azules. Para una instalación correcta consulta las páginas 8-9 y/o la pegatina en la parte lateral de la Maxi-Cosi CabrioFix.
9. Cubre siempre la Maxi-Cosi CabrioFix cuando el automóvil esté a pleno sol. La vestidura, las partes metálicas y de plástico se calientan mucho y pueden llegar a quemar la delicada piel del niño.

Importante: coloca siempre la Maxi-Cosi CabrioFix al revés, en sentido contrario a la marcha.



ES

Medio ambiente

Mantén los materiales plásticos de embalaje fuera del alcance de los niños para evitar el riesgo de asfixia.

Cuando ya no utilices el producto, sepáralo de los residuos domésticos en conformidad con la legislación ambiental local.

Preguntas

Si tienes preguntas siempre te puedes poner en contacto con el distribuidor local de Maxi-Cosi (visita www.maxi-cosi.com para los datos de contacto). Asegúrate de que tienes a mano la siguiente información:

- Número de serie en la parte baja de la pegatina ECE naranja;
- Marca y modelo de automóvil y asiento sobre el que se usa la Maxi-Cosi CabrioFix;
- Edad, altura y peso de tu hijo.

Garantía

Le garantizamos que este producto ha sido fabricado de acuerdo con las normas de seguridad y con los requisitos de calidad europeos actuales aplicables a este producto y que, en el momento de su adquisición por parte del comerciante minorista, no mostraba ninguna deficiencia en materia de composición o fabricación. Además, durante el proceso de fabricación, este producto ha sido sometido a diferentes controles de calidad. Si, a pesar de nuestros esfuerzos, durante el periodo de garantía de 24 meses, apareciera algún defecto de material y/o de fabricación (con un uso normal, tal como se describe en el manual de instrucciones), nos comprometemos a respetar las condiciones de la garantía. Si se diera esta circunstancia, podrás dirigirte al establecimiento vendedor del producto. Si deseas información completa sobre la aplicación de las condiciones de la garantía, te puedes dirigir a tu vendedor o visitar la página web: www.maxi-cosi.com.

La garantía quedará anulada en los siguientes casos:

- Si el producto se usa de forma diferente a la estipulada en el manual de instrucciones.
- Si el producto se entrega para su reparación a través de un establecimiento vendedor no reconocido.
- Si el producto no se presenta junto con el justificante de compra (a través del distribuidor y/o importador) al fabricante.
- Si las reparaciones han sido llevadas a cabo por terceros o distribuidor no reconocido.
- Si los daños se han producido por un uso o mantenimiento indebidos o descuidados, por dejadez o por choques que hayan dañado la tela y/o el bastidor;
- Si aparece desgaste de elementos, previsible en un uso normal (piezas giratorias y móviles, etc.).

Entrada en vigor:

El periodo de garantía comienza a partir de la fecha de compra del producto.

Período de vigencia:

Se aplicará un periodo de 24 meses consecutivos. La garantía sólo será válida para el primer propietario, y no es transferible.

¿Qué debes hacer?

Guarda en lugar seguro el resguardo de compra del producto. La fecha de compra deberá estar visible en el resguardo de compra. Si tienes problemas o constatas defectos, debes dirigirte al establecimiento vendedor del producto. No se podrá exigir un cambio o una devolución. Las reparaciones no dan derecho a prórroga del plazo de garantía. Los productos que se devuelvan directamente al fabricante quedarán excluidos de la cobertura de la garantía.

Esta cláusula de la garantía se incluye en virtud de la Directiva Europea 99/44/CE del 25 de mayor de 1999.



ES



IT

- 1 Struttura
- 2 Fibbia della cintura
- 3 **a** Cinghia spartigambe con protezione
- 3 **b** Cinture trasversali con protezioni
- 4 Fessure per la regolazione delle cinture trasversali
- 5 Cuscino riduttore
- 6 Maniglione di trasporto
- 7 Pulsante per regolare il maniglione di trasporto
- 8 Gancio per la parte addominale della cintura di sicurezza
- 9 Gancio posteriore per la parte trasversale della cintura di sicurezza
- 10 Cinghia per tendere le cinture
- 11 Pulsante di sblocco per la regolazione delle cinture trasversali
- 12 Pulsante per rimuovere il seggiolino auto sul passeggino Maxi-Cosi / Quinny
- 13 Ganci
- 14 Istruzioni e adesivo airbag
- 15 Bordo della struttura (per sistemare il tettuccio parasole)
- 16 Tettuccio parasole (integrato)
- 17 Manuale d'istruzioni
- 18 Porta-oggetti
- 19 Barre di fissaggio per Maxi-Cosi FamilyFix e Maxi-Cosi EasyBase 2

Sicurezza

Osservazioni generali sul Maxi-Cosi CabrioFix

1. Siete sempre voi i diretti responsabili della sicurezza del vostro bebè.
2. Non tenere mai il neonato in braccio durante il viaggio.
3. Non utilizzare il Maxi-Cosi CabrioFix per un periodo superiore a 5 anni.
4. Non utilizzare prodotti di seconda mano perché non si può mai essere sicuri della loro storia.
5. Sostituire il Maxi-Cosi CabrioFix dopo un incidente.
6. Leggere attentamente le istruzioni d'uso e conservarle nello scomparto portaoggetti del Maxi-Cosi CabrioFix.

Avvertenza: non effettuare modifiche al Maxi-Cosi CabrioFix perché potrebbero originare situazioni pericolose.

Manutenzione Maxi-Cosi CabrioFix

1. Effettuare regolarmente la manutenzione del Maxi-Cosi CabrioFix. Non utilizzare lubrificanti o detersivi aggressivi.
2. Per effettuare la pulizia del Maxi-Cosi CabrioFix è possibile rimuovere sia il rivestimento, che i cuscinetti e gli involucri di protezione delle cinture (vedi anche le istruzioni di lavaggio). Il bordo in plastica può essere pulito con acqua, sapone e un panno morbido.

3. Utilizzare solamente il rivestimento originale, essendo questo parte del sistema di sicurezza del prodotto.

Accomodare il neonato nel Maxi-Cosi CabrioFix

1. Non lasciare mai il bambino senza sorveglianza.
2. Allacciare sempre il bambino con la cintura di sicurezza.
3. Prima di ogni utilizzo, verificare che le cinture non siano danneggiate o attorcigliate.
4. Non lasciare mai più di un dito (1 cm) di spazio tra le cinture e il vostro bebè.
5. Utilizzare il poggiatesta del Maxi-Cosi CabrioFix solamente quando le cinture per le spalle si trovano nella posizione più bassa.

Avvertenza: non posizionare mai il Maxi-Cosi CabrioFix su superfici rialzate come tavoli o sedie.

Maxi-Cosi CabrioFix nell'auto

1. Accertarsi che il seggiolino sia adatto alla vostra macchina prima di acquistarlo.
2. Assicurarsi che i sedili posteriori reclinabili siano bloccati.
3. Accertarsi che il Maxi-Cosi CabrioFix non sia bloccato o sovraccaricato con bagagli, sedili e/o porte che sbattono.
4. Assicurarsi che tutti i bagagli o altri oggetti sparsi siano ben fissati.

5. Disattivare l'airbag in caso di utilizzo sul sedile passeggero anteriore.
6. Utilizzare esclusivamente su un sedile rivolto in senso di marcia dotato di cintura di sicurezza a 3 punti, che soddisfi come minimo i requisiti di sicurezza della norma di sicurezza ECE R16.
7. Assicurarsi che la fibbia sia in posizione orizzontale e che rimanga sotto il gancio del Maxi-Cosi CabrioFix. Vedere esempio a pag.8.
8. La cintura dell'auto deve essere fatta passare attraverso tutti i segni blu. Per una corretta installazione consultare le pagine 8-9 e/o l'adesivo applicato sul fianco del Maxi-Cosi CabrioFix.
9. Coprire sempre il Maxi-Cosi CabrioFix quando la macchina è parcheggiata al sole. Il rivestimento, le parti in metallo e plastica potrebbero essere troppo caldi per la pelle del bambino.

Avvertenza: il Maxi-Cosi CabrioFix può essere installato in auto solo in senso inverso di marcia.



IT



IT

L'ambiente

Tenere gli imballi in plastica lontano dalla portata del bambino, per evitare il rischio di soffocamento.

Per motivi di salvaguardia ambientale, quando il prodotto non viene più utilizzato, smaltire il prodotto seguendo la normativa locale per la raccolta differenziata dei rifiuti.

Domande

Per eventuali domande, rivolgersi al vostro rivenditore Maxi-Cosi (consultare il sito www.maxi-cosi.com per trovare le informazioni). Tenere a portata di mano le seguenti informazioni:

- Numero di serie situato sotto l'etichetta CEE di colore arancione;
- Il marchio, il modello della vostra auto e il sedile sul quale viene utilizzato il Maxi-Cosi CabrioFix;
- L'età, l'altezza e il peso del vostro bambino.

Garanzia

Vi garantiamo che questo prodotto è stato fabbricato in conformità ai requisiti di sicurezza e qualità previsti dalle attuali norme europee applicabili a questo articolo e che, al momento dell'acquisto, non presenta alcun tipo di difetto dal punto di vista dei materiali e della fabbricazione. Durante il processo di fabbricazione il prodotto è stato sottoposto a diversi controlli di qualità. Qualora, nonostante i nostri sforzi, questo prodotto dovesse presentare un difetto di materiale/fabbricazione durante il periodo di garanzia di 24 mesi (a condizione di un uso regolare del prodotto, come descritto nelle istruzioni per l'uso), ci impegniamo a rispettare i termini e le condizioni di garanzia. In questo caso siete pregati di rivolgerVi al rivenditore dove avete acquistato il prodotto. Per ulteriori informazioni relative alle condizioni di garanzia, potete rivolgerVi al rivenditore o consultare il nostro sito: www.maxi-cosi.com.

La garanzia non è valida nel caso in cui:

- il prodotto venga usato per scopi differenti rispetto a quelli descritti nel manuale d'uso.
- il prodotto venga affidato per la riparazione ad un rivenditore non autorizzato.
- il prodotto venga consegnato alla casa produttrice non corredato dello scontrino d'acquisto originale (attraverso il negoziante e/o il distributore).
- siano state eseguite riparazioni da terzi o da un rivenditore non autorizzato dall'azienda.
- il difetto sia dovuto ad un uso errato o poco accurato del prodotto, a negligenza o a danni provocati da urti contro il tessuto e/o il telaio.
- si tratti di una normale usura delle parti dovuta all'utilizzo quotidiano del prodotto (parti rotanti o in movimento, ecc.).

Decorrenza:

La garanzia entra in vigore dalla data di acquisto del prodotto.

Periodo di durata:

La garanzia è valida per un periodo di 24 mesi consecutivi. La garanzia vale solo per il primo proprietario e non è trasferibile.

Cosa fare in caso di difetti:

Dopo l'acquisto del prodotto conservate lo scontrino d'acquisto. La data d'acquisto deve essere chiaramente leggibile sullo scontrino. In caso di problemi o difetti, rivolgeteVi al rivenditore. Non è possibile richiedere la sostituzione o la restituzione del prodotto. Le riparazioni non comportano alcun diritto di prolungamento della validità della garanzia. La garanzia non sarà applicabile ai prodotti spediti direttamente alla casa produttrice.

Questa garanzia è conforme alla Direttiva Europea 99/44/EG datata 25 maggio 1999.



IT



PT

- 1 Assento
- 2 Fecho do cinto
- 3 **6** Cinto intermédio com protector do cinto
- 3 **b** Cinto dos ombros com protectores peitorais
- 4 Ranhuras para o ajuste dos cintos dos ombros
- 5 Almofada do assento
- 6 Pega de transporte
- 7 Botão de desengate para ajuste da pega de transporte
- 8 Gancho dos cintos inferiores do cinto de segurança
- 9 Gancho posterior para a passagem do cinto dos ombros do cinto do carro
- 10 Correia de ajuste dos cintos
- 11 Botão de desengate do ajuste rápido
- 12 Botão de desengate para remoção num suporte Maxi-Cosi / Quinny
- 13 Ganchos
- 14 Instruções e autocolante do airbag
- 15 Porta objectos (para armazenar a capota de sol)
- 16 Capota de sol (incorporada)
- 17 Modo de emprego
- 18 Compartmento de armazenar
- 19 Barras de fixação para as Maxi-Cosi FamilyFix e Maxi-Cosi EasyBase 2

Segurança

Informações gerais da Maxi-Cosi CabrioFix

1. A segurança do seu bebé é sempre da sua responsabilidade.
2. Nunca transporte o bebé no seu colo.
3. Não utilize a Maxi-Cosi CabrioFix mais de 5 anos.
4. Não utilize produtos em segunda mão, cuja utilização é desconhecida.
5. Substitua a Maxi-Cosi CabrioFix após um acidente.
6. Leia atentamente estas instruções de utilização e guarde-as no compartimento de armazenagem da Maxi-Cosi CabrioFix.

Aviso: Não modifique a Maxi-Cosi CabrioFix de forma alguma; tal pode provocar situações perigosas.

Manutenção da Maxi-Cosi CabrioFix

1. Efectue a manutenção da Maxi-Cosi CabrioFix regularmente. Nunca utilize lubrificantes ou produtos de limpeza agressivos.
2. A forra Maxi-Cosi CabrioFix pode ser retirada para a limpeza, da mesma forma que as almofadas e os protectores peitorais (Consulte também as instruções para a lavagem). As bordas de plástico flexível podem ser limpos com água, sabão e um pano macio.
3. Utilize-a apenas com a forra original, dado que esta faz parte integral da segurança.



PT

Colocar o bebé na Maxi-Cosi CabrioFix

1. Nunca deixe o seu bebé sem vigilância.
2. Prenda sempre o seu bebé com os cintos do arnês.
3. Antes de utilizar, verifique se existem danos nos cintos do arnês ou se estão torcidos.
4. Mantenha uma folga entre os cintos e o seu bebé de, no máximo, um dedo (1 cm).
5. Utilize apenas o apoio para a cabeça no Maxi-Cosi CabrioFix com os cintos dos ombros na posição mais baixa possível.

Aviso: Nunca coloque a Maxi-Cosi CabrioFix sobre superfícies altas (como mesas e cadeiras).

Maxi-Cosi CabrioFix no automóvel

1. Antes de adquirir verifique se a cadeira é adequada para o automóvel.
2. Assegure-se de que os bancos reclináveis traseiros estão bloqueados.
3. Evite que a Maxi-Cosi CabrioFix não fica presa ou pressionada, por exemplo bagagens, bancos reclináveis e/ou ao fechar portas.
4. Certifique-se de que todas as bagagens ou objectos soltos estão fixos.
5. Desactive o airbag se a utilizar no banco do passageiro da frente.
6. Utilize a cadeira unicamente num banco orientado no sentido da marcha, equipado com cinto de segurança de três pontos de fixação,

aprovado pela norma CEE R16.

7. Assegure que o fecho do cinto passa verticalmente em linha recta e fica por baixo do gancho do cinto da Maxi-Cosi CabrioFix. Ver exemplo no ponto 8.
8. O cinto de segurança deve passar por todas as marcações a azul. Para uma instalação correcta, consulte as páginas 8-9 e/ou o autocolante na parte lateral da Maxi-Cosi CabrioFix.
9. Cubra sempre a Maxi-Cosi CabrioFix se estacionar o automóvel num local com sol directo. A forra e as peças de metal e de plástico ficam demasiado quentes para a pele da criança.

Aviso: Instale a Maxi-Cosi CabrioFix no automóvel apenas no sentido contrário ao da marcha.



PT

Ambiente

Mantenha os materiais de plástico da embalagem fora do alcance das crianças, para evitar risco de sufocamento.

Quando deixar de utilizar este produto, pedimos-lhe que separe os materiais e deposite-os nos locais de recolha indicados em conformidade com a regulamentação local.

Dúvidas

Em caso de dúvida, entre em contacto com o ponto de venda onde a adquiriu.

(consulte o site www.maxi-cosi.com para os dados de contacto). Assegure-se de que tem os seguintes dados à mão:

- O número de série constante na parte inferior da etiqueta CEE cor-de-laranja;
- Marca e modelo do automóvel e o tipo de banco no qual a Maxi-Cosi CabrioFix é utilizada;
- Idade (altura) e peso do seu filho.

Garantia

Nós garantimos que este produto foi fabricado de acordo com as normas de segurança e segundo os requisitos de qualidade europeus actuais aplicáveis a este produto e que, no acto da sua compra por parte do retalhista, não apresentava qualquer defeito de composição ou fabrico. Além disso, durante o processo de fabrico, este produto foi submetido a diversos controlos de qualidade. Se durante o período da garantia de 24 meses aparecer algum defeito de material e/ou de fabrico (com uso normal, tal como está descrito no manual de instruções), comprometemo-nos a respeitar as condições da garantia. Se for este o caso, deverá dirigir-se ao ponto de venda onde efectuou a compra. Para obter informações detalhadas sobre a aplicação das condições da garantia, consulte o lojista.

A garantia perde a validade nos seguintes casos:

- Se o produto for utilizado de forma diferente àquela descrita no manual de instruções.
- O produto não seja entregue para reparação a um revendedor autorizado.
- O produto não seja devolvido à loja acompanhado pelo recibo de aquisição original.
- As reparações foram efectuadas por terceiros ou por um distribuidor não reconhecido.
- Se o defeito resultar da utilização ou manutenção incorrecta ou insuficiente, por negligência ou danos resultantes de colisões contra o tecido e a armação.
- Se se tratar de desgaste normal de componentes previsíveis pelo uso quotidiano (peças giratórias e móveis, etc.).

A partir de quando?

O período de garantia tem início a partir da data de aquisição do produto.

Por quanto tempo?

Por um período de 24 meses consecutivos.

A garantia pode apenas ser usufruída pelo primeiro proprietário, não sendo por isso transmissível.

O que deves fazer?

O recibo de compra do produto deve ser guardado em lugar seguro. A data da compra tem de estar claramente indicada no recibo de compra. Em caso de defeito do produto, deverá dirigir-se ao ponto de venda onde o adquiriu. Não é possível exigir a sua troca ou devolução. As reparações não dão direito a qualquer prorrogação do período de garantia. Os produtos que sejam devolvidos directamente ao fabricante serão excluídos da cobertura da garantia.

Esta cláusula da garantia está em conformidade com a Directiva Europeia 99/44/CE de 25 de Maio de 1999.



PT



PL

- 1 Skorupa fotelika.
- 2 Zamek pasów fotelika
- 3 **6** Pas kroczyowy uprząży fotelika z ochraniaczem
- 3 **b** Pasy barkowe uprząży fotelika z ochraniaczami
- 4 Szczeliny regulacji wysokości mocowania pasów barkowych uprząży
- 5 Cosi-Dozi - wkładka wypełniająca
- 6 Pałąk do przenoszenia fotelika
- 7 Przycisk regulacji ustawienia pałąka
- 8 Hak przytrzymujący część biodrową samochodowego pasa bezpieczeństwa
- 9 Tylny hak przytrzymujący barkową część pasa bezpieczeństwa
- 10 Taśma naciągająca pas
- 11 Przycisk szybkiej regulacji długości pasów barkowych uprząży fotelika
- 12 Przycisk zwalnający mocowanie fotelika na stelażach wózków Maxi-Cosi lub Quinny
- 13 Boczne wieszaki
- 14 Instrukcja i etykieta ostrzegawcza dot. poduszki powietrznej
- 15 Schowek na daszek przeciwsłoneczny na obrzeżu skorupy
- 16 Wbudowany daszek przeciwsłoneczny
- 17 Instrukcja obsługi
- 18 Schowek na drobiazgi
- 19 Pałąki montażowe dla Maxi-Cosi FamilyFix i Maxi-Cosi EasyBase 2

Bezpieczeństwo

Ogólne instrukcje dotyczące Maxi-Cosi CabrioFix

1. Odpowiedzialność za bezpieczeństwo dziecka zawsze spoczywa na rodzicach.
2. Podczas jazdy nigdy nie trzymaj dziecka na kolanach.
3. Nie używaj Maxi-Cosi CabrioFix przez okres dłuższy niż 5 lat od daty zakupu. Właściwości produktu mogą niepostrzeżenie ulec pogorszeniu wskutek starzenia się plastiku (m.in. pod wpływem działania promieni słonecznych).
4. Odradzamy używania fotelików nabytych "z drugiej ręki", ponieważ nigdy nie wiesz do końca, co się z nimi działo. Jeśli jednak chcesz korzystać z produktów "z drugiej ręki", wybieraj tylko takie, których historię na pewno znasz.
5. Wymień Maxi-Cosi CabrioFix, jeśli brał udział w wypadku. Może on być niebezpieczny z powodu uszkodzeń, które nie zawsze są widoczne.
6. Uważnie przeczytaj instrukcję obsługi i przechowuj ją w schowku w Maxi-Cosi CabrioFix.

Ostrzeżenie: Nie modyfikuj Maxi-Cosi CabrioFix w żaden sposób, gdyż mogłoby to doprowadzić do niebezpiecznych sytuacji zagrażających zdrowiu i życiu dziecka.



PL

Instrukcje konserwacji Maxi-Cosi CabrioFix

1. Maxi-Cosi CabrioFix należy regularnie poddawać konserwacji. Nie smaruj żadnych elementów ani nie stosuj aktywnie działających środków czyszczących.
2. Tapicerkę, poduszki i ochraniacze Maxi-Cosi CabrioFix można zdjąć, aby je wyczyścić (zobacz także wskazówki dotyczące prania). Elastyczne plastikowe krawędzie można umyć za pomocą wody z mydłem i miękkiej ściereczki.
3. Nie należy używać fotelika bez jego tapicerki. Zawsze używaj oryginalnej tapicerki, ponieważ wnosi ona wkład w bezpieczeństwo fotelika samochodowego.

Maxi-Cosi CabrioFix i dziecko

1. Nigdy nie pozostawiaj dziecka w foteliku bez opieki, zarówno w samochodzie, jak i poza nim.
2. ZAWSZE zabezpieczaj dziecko w foteliku przypinając je pasami uprząży, również wtedy gdy używasz fotelika poza samochodem.
3. Przed każdym użyciem sprawdź, czy pasy bezpieczeństwa nie są uszkodzone ani poskręcane.
4. Upewnij się, że między pasami a dzieckiem nie ma luzu większego niż na grubość palca (1 cm).
5. Korzystaj z zagłówka Maxi-Cosi CabrioFix tylko, gdy pasy barkowe są w najniższym położeniu.

Ostrzeżenie: Nigdy nie umieszczaj Maxi-Cosi CabrioFix na podwyższeniu (np. na stole lub krześle).

Użytkowanie Maxi-Cosi CabrioFix w samochodzie

1. Przed zakupem fotelika zawsze się upewnij, czy fotelik pasuje do Twojego samochodu (czy można go we właściwy sposób w nim zamontować).
2. Upewnij się, że składane oparcie tylnej kanapy jest zablokowane i się nie rusza.
3. Pilnuj, aby Maxi-Cosi CabrioFix nie został otoczony ani przygnieciony bagażami, oparciem fotela lub przytrzaśnięty drzwiami.
4. Dopilnuj, aby bagaż i inne luźne przedmioty były bezpiecznie umieszczone i przymocowane.
5. Nigdy nie używaj fotelika Maxi-Cosi CabrioFix na siedzeniach wyposażonych w przednie poduszki powietrzne. Jeśli montujesz CabrioFix na przednim fotelu pasażera, wyłącz jego poduszkę powietrzną.
6. Fotelik samochodowy Maxi-Cosi CabrioFix można mocować na fotelu samochodowym umieszczonym przodem do kierunku jazdy, który jest wyposażony w trzypunktowy pas bezpieczeństwa zgodny z normą (co najmniej) ECE R16.
7. Upewnij się, że klamra pasa jest ułożona w prostej linii i znajduje się pod hakiem pasa Maxi-Cosi CabrioFix. Patrz przykład p.8.



PL

- Pas bezpieczeństwa samochodu musi być poprowadzony wzdłuż niebieskich oznaczeń. Instrukcje poprawnej instalacji znajdują się na stronach 8-9 oraz/lub na naklejce z boku Maxi-Cosi CabrioFix.
- Zawsze przykrywaj Maxi-Cosi CabrioFix, gdy znajduje się on w samochodzie wystawionym na bezpośrednie światło słoneczne. W przeciwnym razie pokrowiec oraz metalowe i plastikowe części mogłyby się nadmiernie rozgrzać i oparzyć dziecko.

Ostrzeżenie: Maxi-Cosi CabrioFix można montować wyłącznie tyłem do kierunku jazdy samochodu.

Maxi-Cosi CabrioFix i środowisko

Należy trzymać plastikowe opakowanie poza zasięgiem dziecka, aby uniknąć ryzyka uduszenia.

Ze względów ekologicznych, po zakończeniu użytkowania produktu, zalecamy jego utylizację we właściwym zakładzie przetwórstwa odpadów, zgodnie z lokalnymi przepisami.

Pytania

Jeśli masz jakiegokolwiek pytania, zadzwoń do twojego sprzedawcy lub autoryzowanego przedstawiciela. Przygotuj następujące informacje:

- Numer seryjny (umieszczony na dole pomarańczowej naklejki ECE);
- Markę i typ samochodu oraz fotela, na którym stosujesz Maxi-Cosi CabrioFix;
- Wiek, wzrost i waga Twojego dziecka.

Gwarancja

Gwarantujemy, że niniejszy wyrób wyprodukowano zgodnie z aktualnymi europejskimi normami bezpieczeństwa oraz wymaganiami dotyczącymi jakości, stosowanymi w odniesieniu do tego

produktu. Gwarantujemy również, że produkt w momencie zakupu przez sprzedawcę detalicznego jest wolny od wad materiałowych i wykonawczych. Podczas procesu produkcji wyrób poddano różnym testom jakości. Jeśli, pomimo naszych wysiłków, produkt okaże się wadliwy pod względem materiałowym lub wykonawczym w trakcie 24-miesięcznego okresu gwarancji (o ile będzie użytkowany w sposób normalny, zgodnie z instrukcją obsługi), zobowiązujemy się do przestrzegania warunków gwarancji. W takim przypadku prosimy, skontaktuj się ze swoim sprzedawcą.

Szczegółowe informacje na temat warunków obowiązywania gwarancji dostępne są u sprzedawcy lub na stronie internetowej: www.maxi-cosi.com.

Gwarancja nie jest ważna w następujących przypadkach:

- W przypadku użytkowania w sposób inny lub w innym celu niż opisano w instrukcji obsługi.
- Jeśli wyrób został przekazany do naprawy przez dealera nieautoryzowanego przez nas.
- Jeśli produkt dostarczono do producenta bez oryginalnego dowodu zakupu (za pośrednictwem sprzedawcy i/lub importera).
- Jeśli napraw dokonała strona trzecia lub dealer nieautoryzowany przez nas.
- Jeśli wada jest wynikiem nieprawidłowego lub

nieuważnego użytkowania bądź konserwacji, lub zniszczenia tapicerki i/lub ramy na skutek uderzenia albo niedbalstwa.

- Jeśli części wykazują oznaki normalnego zużycia eksploatacyjnego, którego można oczekiwać w wyniku codziennego użytkowania wyrobu (obręczające się i ruchome części itp.).

Data wejścia w życie

Gwarancja wchodzi w życie w dniu zakupu produktu.

Okres obowiązywania gwarancji

Gwarancja obowiązuje przez okres 24 kolejnych miesięcy. Gwarancja dotyczy wyłącznie pierwszego właściciela i jest nieprzenoszalna.

Postępowanie w przypadku wystąpienia wad:

Należy zachować rachunek za zakupiony wyrób. Na rachunku musi być wyraźnie widoczna data zakupu. W przypadku wystąpienia wad lub innych problemów należy skontaktować się ze sprzedawcą. Nie można zażądać wymiany lub przyjęcia zwrotu produktu. Naprawy nie dają prawa do przedłużenia gwarancji. Produkty zwrócone bezpośrednio do producenta nie podlegają gwarancji.

Niniejsze klauzula gwarancyjna jest zgodna z dyrektywą europejską 99/44/WE z dnia 25 maja 1999 roku.



PL

A large rectangular box with rounded corners and horizontal lines, intended for writing. The box is empty and occupies most of the page.