

Gigaset

C300H

GIGASET. INSPIRING CONVERSATION.
MADE IN GERMANY

Gigaset C300H – Ihr hochwertiger Begleiter

Glückwunsch – Sie halten ein Gigaset der neuesten Generation in den Händen.

Ihr Gigaset kann mehr als nur telefonieren:

Telefonbuch für 250 Einträge

Speichern Sie Rufnummern und Namen im Telefonbuch (→ S. 24). Kennzeichnen Sie wichtige Einträge als VIP (Very Important Person). Sie erkennen VIP-Anrufe am Klingelton und an der Farbe im Telefonbuch (→ S. 25).

Wenn es nicht immer (nur) klingeln soll

Nutzen Sie die Zeitsteuerung für Anrufe (→ S. 32) oder schalten Sie Anrufe mit unterdrückter Nummernanzeige einfach auf leise (→ S. 32).

Weitere praktische Hinweise

Übertragen Sie das Telefonbuch eines vorhandenen Gigaset-Mobilteils (→ S. 25), nutzen Sie die Kurzwahl (→ S. 25) und stellen Sie Farbe und Kontrast des Displays entsprechend Ihren Wünschen ein (→ S. 31).

Umwelt

Telefonieren Sie umweltbewusst – Gigaset Green Home. Details zu unseren ECO DECT Produkten finden Sie unter www.gigaset.com/de.

Weitere Informationen zu Ihrem Telefon erhalten Sie im Internet unter www.gigaset.com/gigasetc300h.

Registrieren Sie bitte Ihr Gigaset Telefon direkt nach dem Kauf unter

www.gigaset.com/de/service – so können wir Ihnen bei Fragen oder beim Einlösen von Garantieleistungen umso schneller weiterhelfen!

Viel Spaß mit Ihrem neuen Telefon!

Übersicht

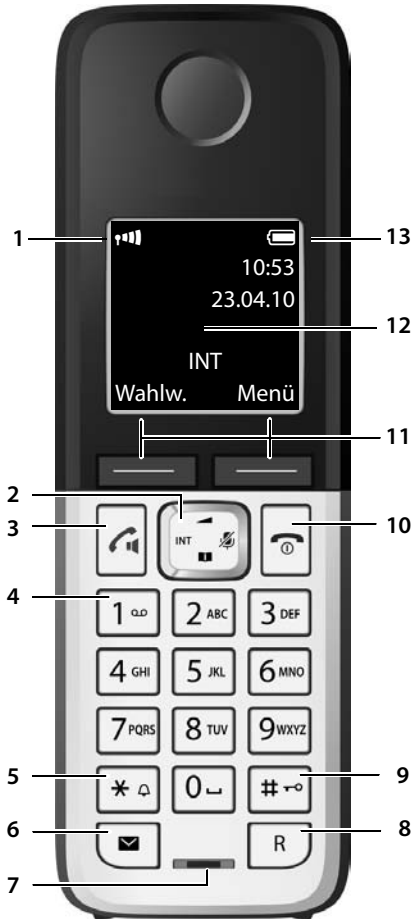

- 1 **Empfangsstärke** (→ S. 14)
Farbe/Symbol ändert sich, wenn Eco-Modus / Eco-Modus+ aktiviert ist (→ S. 30)
- 2 **Steuer-Taste** (→ S. 16)
Mikrofon stumm schalten (→ S. 23)
- 3 **Abheben-/Freisprech-Taste**
blinkt: ankommender Ruf;
leuchtet: Freisprechen eingeschaltet;
Gespräch annehmen; Wahlwiederholungsliste öffnen (kurz drücken);
Wählen einleiten (lang drücken);
während des Gespräches: Umschalten zwischen Hörer- und Freisprechbetrieb (→ S. 23)
- 4 **Taste 1**
(Netz-)Anrufbeantworter anwählen (lang drücken)
- 5 **Stern-Taste**
Klingeltöne ein/aus (lang drücken);
bei bestehender Verbindung: Umschalten Impulswahl/Tonwahl (kurz drücken)
- 6 **Nachrichten-Taste** (→ S. 26)
Zugriff auf die Anrufer- und Nachrichtenlisten;
blinkt: neue Nachricht oder neuer Anruf
- 7 **Mikrofon**
- 8 **R-Taste**
- Rückfrage (Flash)
- Wahlpause eingeben (lang drücken)
- 9 **Raute-Taste**
Tastensperre ein/aus (im Ruhezustand lang drücken);
Wechsel zwischen Groß-, Klein- und Ziffernschreibung
- 10 **Auflegen-, Ein-/Aus-Taste**
Gespräch beenden; Funktion abrechnen; eine Menü-Ebene zurück (kurz drücken); zurück in Ruhezustand (lang drücken); Mobilteil ein-/ausschalten (im Ruhezustand lang drücken)
- 11 **Display-Tasten** (→ S. 4)
- 12 **Display im Ruhezustand**
- 13 **Ladezustand des Akkus** (→ S. 14)

Display-Symbole

Folgende Symbole werden abhängig von den Einstellungen und vom Betriebszustand Ihres Telefons angezeigt:

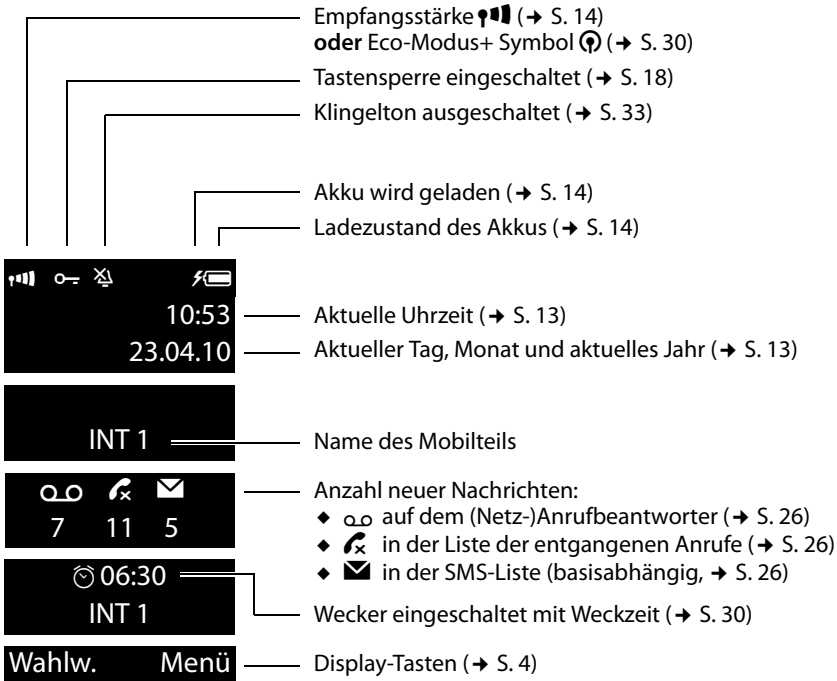

Display während eines externen Anrufes:

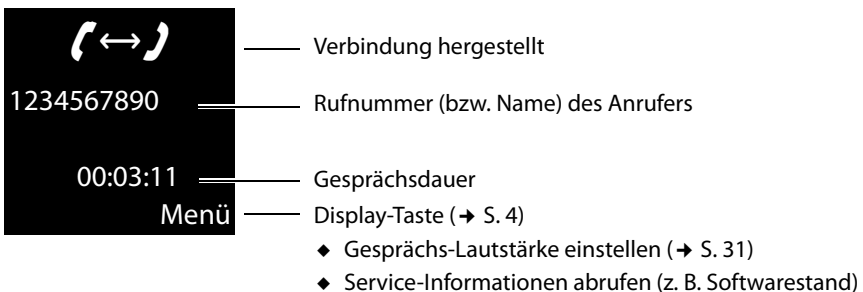

Display-Tasten

Weitere Display-Symbole:

Verbindungsaufbau



externer Anruf (→ S. 22)



Verbindung hergestellt



interner Anruf (→ S. 23)



Verbindungsaufbau nicht möglich oder Verbindung abgebrochen



Weckruf (→ S. 30)



bitte warten ...



Information



Abfrage



Aktion ausgeführt



Aktion fehlgeschlagen



Display-Tasten

Die Funktionen der Display-Tasten wechseln je nach Bediensituation. Beispiel:



- ① Aktuelle Funktion der Display-Tasten
- ② Display-Tasten

Wichtige Display-Tasten sind:

Wahlw.	Wahlwiederholungsliste öffnen.
Menü	Ein situationsabhängiges Menü öffnen.
OK	Auswahl bestätigen.
Lösch.	Lösch-Taste: Zeichen-/wortweise von rechts nach links löschen.
Zurück	Eine Menü-Ebene zurückspringen bzw. Vorgang abbrechen.

Hauptmenü-Symbole



- SMS (basisabhängig)
- Wecker
- Anrufbeantworter
- Einstellungen

Informationen zur Menü-Führung → S. 17
Menü-Übersicht → S. 21

Inhaltsverzeichnis

Gigaset C300H – Ihr hochwertiger Begleiter	1
Übersicht	2
Display-Symbole	3
Display-Tasten	4
Hauptmenü-Symbole	4
Sicherheitshinweise	7
Erste Schritte	8
Verpackungsinhalt überprüfen	8
Ladeschale aufstellen	9
Ladeschale anschließen	9
Mobilteil in Betrieb nehmen	10
Mobilteil anmelden	11
Datum und Uhrzeit einstellen	13
Was möchten Sie als nächstes tun?	15
Telefon bedienen	16
Steuer-Taste	16
Tasten des Tastenfeldes	16
Korrektur von Falscheingaben	16
Menü-Führung	17
Mobilteil aus-/einschalten	17
Tastensperre ein-/ausschalten	18
Darstellung der Bedienschritte in der Bedienungsanleitung	19
Menü-Übersicht	21
Telefonieren	22
Extern anrufen	22
Gespräch beenden	22
Anruf annehmen	22
Freisprechen	23
Stumm schalten	23
Intern anrufen	23
Telefonbuch und Listen nutzen	24
Telefonbuch	24
Wahlwiederholungsliste	26
Funktion der Nachrichten-Taste	26
SMS-Eingangsliste (basisabhängig)	27
Anrufliste (basisabhängig)	27
Netz-Anrufbeantworter nutzen	29
Schnellwahl für Netz-Anrufbeantworter nutzen	29
Meldung des Netz-Anrufbeantworters ansehen	29

ECO DECT	30
Mobilteil als Wecker verwenden	30
Mobilteil einstellen	30
Display-Sprache ändern	30
Display/Screensaver einstellen	31
Automatische Rufannahme ein-/ausschalten	31
Freisprech-/Hörerlautstärke ändern	31
Klingeltöne ändern	32
Basis wechseln	33
Mobilteil in den Lieferzustand zurücksetzen	33
Kundenservice & Hilfe	34
Fragen und Antworten	35
Zulassung	35
Garantie-Urkunde	36
Umwelt	37
Anhang	38
Pflege	38
Kontakt mit Flüssigkeit	38
Technische Daten	38
Text schreiben und bearbeiten	39
Zubehör	41
Wandmontage der Ladeschale	41
Stichwortverzeichnis	42

Sicherheitshinweise

Achtung

Lesen Sie vor Gebrauch die Sicherheitshinweise und die Bedienungsanleitung.

Klären Sie Ihre Kinder über deren Inhalt und über die Gefahren bei der Benutzung des Telefons auf.



Verwenden Sie nur das mitgelieferte Steckernetzgerät.



Legen Sie nur **aufladbare Akkus** ein, die der **Spezifikation auf S. 38** entsprechen, da sonst erhebliche Gesundheits- und Personenschäden nicht auszuschließen sind.



Medizinische Geräte können in ihrer Funktion beeinflusst werden. Beachten Sie die technischen Bedingungen des jeweiligen Umfeldes, z.B. Arztpraxis.

Falls Sie medizinische Geräte (z. B. einen Herzschrittmacher) verwenden, informieren Sie sich bitte beim Hersteller des Gerätes. Dort kann man Ihnen Auskunft geben, inwieweit die entsprechenden Geräte immun gegen externe hochfrequente Energien sind. Die technischen Daten dieses Gigaset-Produkts finden Sie im Kapitel "Anhang".



Halten Sie das Mobilteil nicht mit der Geräterückseite an das Ohr, wenn es klingelt bzw. wenn Sie die Freisprechfunktion eingeschaltet haben. Sie können sich sonst schwerwiegende, dauerhafte Gehörschäden zuziehen.

Ihr Gigaset verträgt sich mit den meisten am Markt befindlichen digitalen Hörgeräten. Eine einwandfreie Funktion mit jedem Hörgerät kann jedoch nicht garantiert werden.

Das Mobilteil kann in analogen Hörgeräten Störgeräusche verursachen. Kontaktieren Sie bei Problemen den Hörgeräteakustiker.



Stellen Sie die Ladeschale nicht in Bädern oder Duschräumen auf. Die Ladeschale ist nicht spritzwassergeschützt (→ S. 38).



Nutzen Sie das Telefon nicht in explosionsgefährdeten Umgebungen, z.B. Lackierereien.



Geben Sie Ihr Gigaset nur mit der Bedienungsanleitung an Dritte weiter.



Bitte nehmen Sie defekte Basen außer Betrieb oder lassen diese vom Service reparieren, da diese ggf. andere Funkdienste stören könnten.

Hinweise

- ◆ Nicht alle in dieser Bedienungsanleitung beschriebenen Funktionen sind in allen Ländern verfügbar.
- ◆ Das Gerät lässt sich während eines Stromausfalls nicht betreiben. Es kann auch **kein Notruf** abgesetzt werden.

Erste Schritte

Verpackungsinhalt überprüfen



- 1 ein Mobilteil Gigaset C300H,
- 2 zwei Akkus,
- 3 ein Akkudeckel,
- 4 eine Ladeschale,
- 5 ein Steckernetzgerät,
- 6 eine Bedienungsanleitung.

Ladeschale aufstellen

Die Ladeschale ist für den Betrieb in geschlossenen, trockenen Räumen mit einem Temperaturbereich von +5 °C bis +45 °C ausgelegt.

- ▶ Stellen Sie die Ladeschale auf einer ebenen, rutschfesten Unterlage auf oder montieren Sie die Ladeschale an die Wand → S. 41.

Hinweis

Achten Sie auf die Reichweite der Basis.
Diese beträgt im freien Gelände bis zu 300 m, in Gebäuden bis zu 50 m. Die Reichweite verringert sich bei eingeschaltetem Eco-Modus (→ S. 30).

Normalerweise hinterlassen die Gerätefüße keine Spuren an der Aufstellfläche. Angesichts der Vielfalt der bei Möbeln verwendeten Lacke und Polituren kann es jedoch nicht ausgeschlossen werden, dass beim Kontakt Spuren auf der Abstellfläche verursacht werden.

Bitte beachten Sie:

- ◆ Setzen Sie das Telefon nie den Einflüssen von Wärmequellen, von direkter Sonneneinstrahlung und von anderen elektrischen Geräten aus.
- ◆ Schützen Sie Ihr Gigaset vor Nässe, Staub, aggressiven Flüssigkeiten und Dämpfen.

Ladeschale anschließen

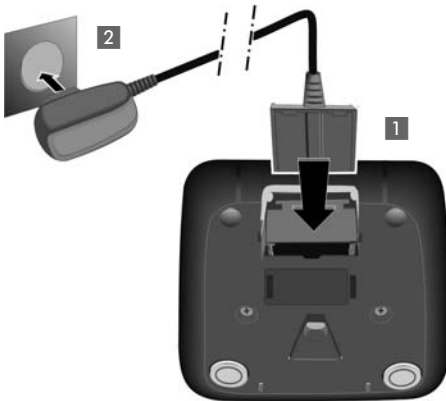

- ▶ Flachstecker des Steckernetzteiltes anschließen 1.
- ▶ Steckernetzteil in die Steckdose stecken 2.

Wenn Sie den Stecker von der Ladeschale wieder abziehen müssen, drücken Sie den Entriegelungsknopf 3 und ziehen Sie den Stecker 4 ab.

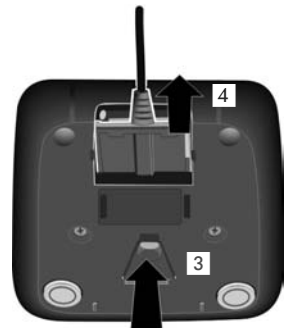

Mobilteil in Betrieb nehmen

Das Display ist durch eine Folie geschützt.
Bitte Schutzfolie abziehen!

Akkus einlegen und Akkudeckel schließen

Achtung

Nur die von Gigaset Communications GmbH empfohlenen aufladbaren Akkus (→ S. 38) verwenden, da sonst erhebliche Gesundheits- und Sachschäden nicht auszuschließen sind. Es könnte z. B. der Mantel der Akkus zerstört werden oder die Akkus könnten explodieren. Außerdem könnten Funktionsstörungen oder Beschädigungen des Gerätes auftreten.

- ▶ Akkus richtig gepolt einsetzen.
Die Polung ist im Akkufach gekennzeichnet.



- ▶ Akkudeckel zuerst oben einsetzen (a).
- ▶ Danach Deckel zudrücken (b), bis er einrastet.

Falls Sie den Akkudeckel wieder öffnen müssen, um z. B. die Akkus zu wechseln, greifen Sie in die Mulde am Gehäuse und ziehen den Akkudeckel nach oben.



Mobilteil anmelden

Bevor Sie das Telefon benutzen können, müssen Sie das Mobilteil an der Basis anmelden. Der Anmeldevorgang ist basisabhängig.

Mobilteil C300H automatisch an Basis Gigaset C300/C300A anmelden

Voraussetzung: Das Mobilteil ist an keiner Basis angemeldet.



- ▶ Legen Sie das Mobilteil mit dem **Display nach oben** in die Basis.



- Das Mobilteil meldet sich automatisch an. Die Anmeldung kann **bis zu 5 Minuten** dauern.
- Nehmen Sie das Mobilteil während dieser Zeit nicht aus der Basis.**

Hinweise

- ◆ Jeder Tastendruck unterbricht die automatische Anmeldung.
- ◆ Ist das Mobilteil bereits an mindestens einer Basis angemeldet oder sollte die automatische Anmeldung nicht funktionieren, melden Sie das Mobilteil manuell an.

Mobilteil C300H manuell anmelden

Die manuelle Anmeldung des Mobilteils müssen Sie am Mobilteil (1) und an der Basis (2) einleiten.

1) Am Mobilteil

Menü ▶ **Einstellungen** ▶ **Anmeldung** ▶ **Mobilteil anmelden**

Falls das Mobilteil bereits an vier Basen angemeldet ist:



Basis auswählen, z.B. **Basis 3** und **OK** drücken.



Falls abgefragt, System-PIN der Basis eingeben und **OK** drücken.

Im Display wird **Anmeldevorgang** angezeigt.

2) An der Basis

- ▶ Innerhalb von 60 Sek. Anmelde-/Paging-Taste an der Basis **lang** (ca. 3 Sek.) drücken.

Erste Schritte

Ein Mobilteil Gigaset C300H kann an bis zu vier Basen angemeldet werden.

Nach erfolgreicher Anmeldung wechselt das Mobilteil in den Ruhezustand. Im Display wird die interne Nummer des Mobilteils angezeigt, z.B. **INT 2**. Andernfalls wiederholen Sie den Vorgang.

Hinweis

Wie Sie Mobilteile abmelden, lesen Sie in der Bedienungsanleitung Ihrer Basis.

Erstes Laden und Entladen der Akkus

Eine korrekte Anzeige des Ladezustands ist nur möglich, wenn die Akkus zunächst vollständig geladen **und** dann entladen werden.

- ▶ Stellen Sie das Mobilteil für **7,5 Stunden** in die Ladeschale.

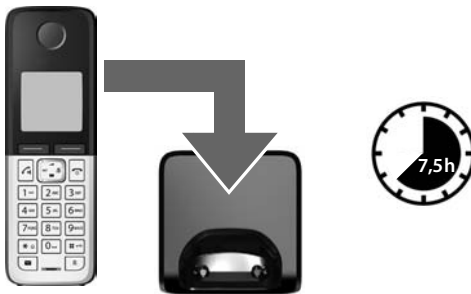

Hinweis

Das Mobilteil darf nur in die dazugehörige Basis Gigaset C300/C300A bzw. in die Ladeschale gestellt werden.

- ▶ Nehmen Sie das Mobilteil anschließend aus der Ladeschale und stellen Sie es erst dann wieder hinein, wenn die Akkus **vollständig entladen** sind.

Hinweise

- ◆ Nach dem ersten Laden **und** Entladen können Sie Ihr Mobilteil nach jedem Gespräch in die Ladeschale zurückstellen.
- ◆ Wiederholen Sie den Lade- und Entlade-Vorgang immer, wenn Sie die Akkus aus dem Mobilteil entfernen und wieder einlegen.
- ◆ Die Akkus können sich während des Aufladens erwärmen. Das ist ungefährlich.
- ◆ Die Ladekapazität der Akkus reduziert sich technisch bedingt nach einiger Zeit.

Datum und Uhrzeit einstellen

Stellen Sie Datum und Uhrzeit ein, damit eingehenden Anrufen Datum und Uhrzeit korrekt zugeordnet werden und um den Wecker zu nutzen.

Hinweis

Abhängig von Ihrem Netzbetreiber werden Datum und Uhrzeit möglicherweise automatisch eingestellt.



- ▶ Drücken Sie auf die Display-Taste unter der Anzeige **Zeit**, um das Eingabefeld zu öffnen.

(Haben Sie Datum und Uhrzeit bereits eingegeben, öffnen Sie das Eingabefeld über das Menü → S. 21.)

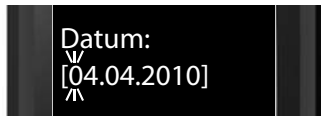

- ▶ Im Display wird das Untermenü **Datum/ Uhrzeit** angezeigt.

- ▶ Die aktive Eingabeposition blinkt. Geben Sie Tag, Monat und Jahr 8-stellig über die Tastatur ein, z.B.

0 **4** **0** **4** **2** **0** **1** **0** für den 4. April 2010.

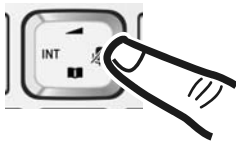

Wollen Sie die Eingabeposition ändern, um z. B. eine Eingabe zu korrigieren, drücken Sie auf den **rechten** oder **linken** Rand der Steuer-Taste.

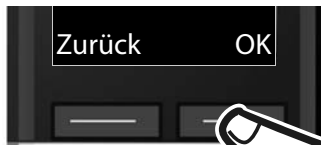

- ▶ Drücken Sie auf die Display-Taste unter der Anzeige **OK**, um die Eingaben zu speichern.



- ▶ Geben Sie Stunden und Minuten 4-stellig über die Tastatur ein, z.B. **0** **7** **1** **5** für 7.15 Uhr. Ändern Sie ggf. mit der Steuer-Taste die Eingabeposition.

- ▶ Bestätigen Sie mit **OK**.



Im Display wird **Gespeichert** angezeigt. Sie hören einen Bestätigungston und kehren automatisch in den Ruhezustand, bzw. bei Einstellung über das Menü in das Menü „Einstellungen“, zurück.

Display im Ruhezustand

Wenn das Telefon angemeldet und die Zeit eingestellt ist, hat das Display folgendes Aussehen (Beispiel).

Display-Anzeigen

◆ Funkkontakt zwischen Basis und Mobilteil:

- gut bis gering:
- kein Empfang:

Farbe **grün**: Eco-Modus aktiviert (→ S. 30)

◆ Ladezustand der Akkus:

- leuchtet weiß: über 66 % geladen
- leuchtet weiß: zwischen 33 % und 66 % geladen
- leuchtet rot: zwischen 10 % und 33 % geladen
- leuchtet rot: unter 10 % geladen

leuchtet weiß: Akkus werden geladen

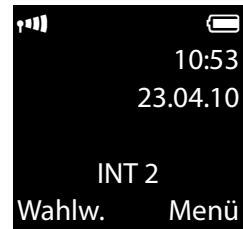

Hinweis

Haben Sie ein Farbschema mit weißem Hintergrund gewählt, werden die weißen Symbole in schwarz dargestellt.

◆ INT 2

Interner Name des Mobilteils

Ist der **Eco-Modus+** (→ S. 30) aktiviert, wird oben links das Symbol angezeigt.

Ihr Telefon ist jetzt einsatzbereit!

Was möchten Sie als nächstes tun?

Nachdem Sie Ihr Gigaset erfolgreich in Betrieb genommen haben, können Sie sofort telefonieren – oder, Sie passen es Ihren individuellen Bedürfnissen an. Benutzen Sie folgenden Wegweiser, um die wichtigsten Funktionen schnell zu finden.

Informationen zu finden Sie hier.
Telefon bedienen	S. 16
Klingeltöne einstellen	S. 32
Telefonbucheinträge vorhandener Gigaset-Mobilteile an neue(s) übertragen	S. 25
Eco-Modus / Eco-Modus+ einstellen	S. 30
Hörerlautstärke einstellen	S. 31

Treten beim Gebrauch Ihres Telefons Fragen auf, lesen Sie die Tipps zur Fehlerbehebung (→ S. 35) oder wenden Sie sich an unseren Kundenservice (→ S. 34).

Telefon bedienen





Steuer-Taste

Im Folgenden ist die Seite der Steuer-Taste schwarz markiert (oben, unten, rechts, links), die Sie in der jeweiligen Bediensituation drücken müssen, z. B.  für „auf den rechten Rand der Steuer-Taste drücken“.





Die Steuer-Taste hat verschiedene Funktionen:





Im Ruhezustand des Mobilteils

-  Hauptmenü öffnen.
-  Telefonbuch öffnen.
-  Liste der Mobilteile öffnen.
-  Menü zum Einstellen der Gesprächslautstärke (→ S. 31) des Mobilteils aufrufen.





Im Menü und in Listen

-  /  Zeilenweise nach oben/unten blättern.

In Eingabefeldern

Mit der Steuer-Taste bewegen Sie die Schreibmarke nach oben , unten , rechts  oder links .

Während eines externen Gesprächs

-  Mikrofon stumm schalten.
-  Telefonbuch öffnen.
-  Interne Rückfrage einleiten.
-  Sprachlautstärke für Hörer- bzw. Freisprechmodus ändern.

Tasten des Tastenfeldes

 /  /  usw.
Abgebildete Taste am Mobilteil drücken.

 Ziffern oder Buchstaben eingeben.

Korrektur von Falscheingaben

Falsche Zeichen in Eingabefeldern korrigieren Sie, indem Sie mit der Steuer-Taste zu der Fehleingabe navigieren. Sie können dann:

- ◆ mit der Display-Taste **Lösch.** das Zeichen links von der Schreibmarke löschen,
- ◆ Zeichen an der Schreibmarke einfügen,
- ◆ das markierte (blinkende) Zeichen, z. B. bei der Eingabe von Uhrzeit und Datum, überschreiben.

Menü-Führung

Die Funktionen Ihres Telefons werden Ihnen über ein Menü angeboten, das aus mehreren Ebenen besteht (Menü-Übersicht → S. 21).



Hauptmenü (erste Menü-Ebene)

- ▶ Drücken Sie die Display-Taste **Menü** oder die Steuer-Taste rechts  im Ruhezustand des Mobilteils, um das Hauptmenü zu öffnen.

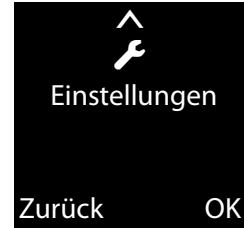
Die Funktionen im Hauptmenü werden als Liste mit Namen und Symbol angezeigt (Beispiel rechts).



Eine Funktion auswählen

- ▶ Durch Drücken der Steuer-Taste  blättern Sie von einer Funktion zur nächsten. Die auswählbare Funktion ist im Display zu sehen.
- ▶ Durch Drücken der Display-Taste **OK** oder der Steuer-Taste rechts  wählen Sie die dargestellte Funktion aus. Es öffnet sich das dazugehörige Untermenü, dessen erster Eintrag angezeigt wird.

Wenn Sie die Display-Taste **Zurück** oder **kurz** die Auflegen-Taste  drücken, springt das Display in den Ruhezustand zurück.

Untermenüs

Die Funktionen im Untermenü werden mit Namen angezeigt.

Eine Funktion auswählen

- ▶ Durch Drücken der Steuer-Taste  blättern Sie von einer Funktion zur nächsten. Die Funktion ist jeweils im Display zu sehen.
- ▶ Durch Drücken der Display-Taste **OK** wählen Sie die dargestellte Funktion aus. Es öffnet sich das dazugehörige Untermenü, dessen erster Eintrag angezeigt wird.

Wenn Sie die Display-Taste **Zurück** oder die Auflegen-Taste  **kurz** drücken, springen Sie in die vorherige Menü-Ebene zurück bzw. brechen den Vorgang ab.

Einstellungen, die Sie nicht durch Drücken der Display-Taste **OK** bestätigt haben, werden verworfen.

Zurück in den Ruhezustand

Von einer beliebigen Stelle im Menü:

- ▶ Auflegen-Taste  **lang** drücken oder
- ▶ keine Taste drücken: Nach 2 Minuten wechselt das Display **automatisch** in den Ruhezustand.

Ein Beispiel für das Display im Ruhezustand ist auf S. 14 abgebildet.

Mobilteil aus-/einschalten



Im Ruhezustand Auflegen-Taste **lang** drücken (Bestätigungston).

Tastensperre ein-/ausschalten

Die Tastensperre verhindert das ungewollte Bedienen des Telefons.



Raute-Taste im Ruhezustand **lang** drücken (Bestätigungston). Die Tastensperre wird ein- oder ausgeschaltet. Ist sie eingeschaltet, wird im Display das Symbol  angezeigt.

Ist die Tastensperre eingeschaltet, sehen Sie bei Tastendruck einen entsprechenden Hinweis.

Die Tastensperre schaltet sich automatisch aus, wenn Sie angerufen werden. Nach Gesprächsende schaltet sie sich wieder ein.

Hinweis

Bei eingeschalteter Tastensperre können auch Notrufnummern nicht gewählt werden.

Darstellung der Bedienschritte in der Bedienungsanleitung

Die Bedienschritte werden verkürzt dargestellt, z. B.:

Menü ▶ **Einstellungen** ▶ **Eco-Modus** (☑ = ein)

▶ Dies bedeutet, Sie sollen folgendermaßen vorgehen:

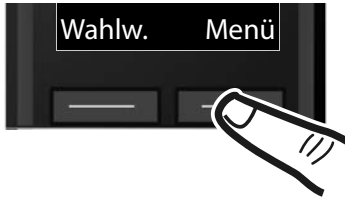

▶ Drücken Sie auf die Display-Taste unter der Anzeige **Menü**, um das Hauptmenü zu öffnen.

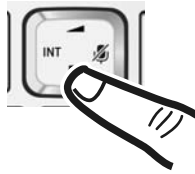

▶ Drücken Sie auf den unteren Rand der Steuer-Taste ☑ ...



... bis im Display der Menüpunkt **Einstellungen** angezeigt wird.

▶ Drücken Sie auf die Display-Taste unter der Anzeige **OK**, um die Auswahl zu bestätigen.

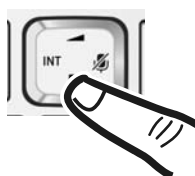

▶ Drücken Sie auf den unteren Rand der Steuer-Taste ☑ ...



... bis im Display der Menüpunkt **Eco-Modus** angezeigt wird.

- ▶ Drücken Sie auf die Display-Taste unter der Anzeige **OK**, um die Funktion ein- oder auszuschalten (☑ = ein).

- ▶ Drücken Sie auf die Display-Taste unter der Anzeige **Zurück**, um zur vorherigen Menü-Ebene zurückzuspringen
oder
drücken Sie **lang** auf die Auflegen-Taste ☎, um in den Ruhezustand zurückzukehren.

Menü-Übersicht

Die Menü-Einträge sind zum Teil untergliedert. Die Seitenzahlen verweisen auf die Beschreibung in der Bedienungsanleitung

Hauptmenü öffnen: Im Ruhezustand des Telefons Display-Taste **Menü** drücken.

 **SMS** (Menü basisabhängig)

 **Wecker**

Aktivierung	→ S. 30
Weckzeit	→ S. 30

 **Anrufbeantworter** (Menü basisabhängig)

 **Einstellungen**

Datum/Uhrzeit	→ S. 13	
Töne und Signale	Gesprächslautstärke	→ S. 31
	Klingeltonlautstärke	→ S. 32
	Hinweistöne	→ S. 32
	Akkuwarnton	→ S. 32
	Klingeltöne (Mobilteil)	→ S. 32
Display	Screensaver	→ S. 31
	Farbschema	→ S. 31
	Kontrast	→ S. 31
	Beleuchtung	→ S. 31
Sprache	→ S. 30	
Anmeldung	Mobilteil anmelden	→ S. 11
	Basisauswahl	→ S. 33
	Mobilteil abmelden	(basisabhängig)
Telefonie	Automatische Rufannahme	→ S. 31 (weitere Untermenüs basisabhängig)
	Mobilteil-Reset	→ S. 33 (weitere Untermenüs basisabhängig)
Eco-Modus	→ S. 30	
Eco-Modus+	→ S. 30	

Telefonieren

Wenn Sie bei ausgeschalteter Display-Beleuchtung (→ S. 31) auf eine beliebige Taste drücken, schaltet sich die Display-Beleuchtung ein. Die jeweilige Tasten-Funktion wird ausgeführt.

Extern anrufen

Externe Anrufe sind Anrufe in das öffentliche Telefonnetz.



Nummer eingeben und Abheben-Taste drücken.

Oder:



Abheben-Taste  lang drücken und dann die Nummer eingeben.

Mit der Auflegen-Taste  können Sie das Wählen abbrechen.

Während des Gesprächs wird Ihnen die Gesprächsdauer angezeigt.

Hinweis

Das Wählen mit Telefonbuch (→ S. 24), Anrufliste (→ S. 27) und Wahlwiederholungsliste (→ S. 26) spart wiederholtes Tippen von Nummern.

Gespräch beenden



Auflegen-Taste drücken.

Anruf annehmen

Ein ankommender Anruf wird dreifach am Mobilteil signalisiert: durch Klingeln, eine Anzeige im Display und Blinken der Abheben-Taste .

Um den Anruf anzunehmen, drücken Sie auf die Abheben-Taste .

Steht das Mobilteil in der Ladeschale und ist die Funktion **Automatische Rufannahme** eingeschaltet (→ S. 31), nimmt das Mobilteil einen Anruf automatisch an, wenn Sie es aus der Basis/Ladeschale nehmen.

Stört der Klingelton, können Sie ihn ausschalten:

Menü ▶ **Ruf aus** ▶ **OK**

Den Anruf können Sie noch so lange annehmen, wie er im Display angezeigt wird.

Freisprechen

Beim Freisprechen schalten Sie den Lautsprecher ein, sodass Sie den Gesprächspartner hören, ohne das Mobilteil ans Ohr halten zu müssen. Damit haben Sie beide Hände frei und es können auch andere Personen mithören.

Hinweis

Wenn Sie jemanden mithören lassen, sollten Sie dies Ihrem Gesprächspartner mitteilen.

Freisprechen ein-/ausschalten

Während eines Gesprächs schalten Sie das Freisprechen ein oder aus:

-  Freisprech-Taste drücken. Mit jedem Tastendruck wird zwischen Hörer- und Freisprechbetrieb gewechselt. Ist das Freisprechen eingeschaltet, leuchtet die Taste.

Wenn Sie das Mobilteil während eines Gesprächs in die Ladeschale stellen wollen:

- ▶ Die Freisprech-Taste  beim Hineinstellen noch weitere 2 Sekunden gedrückt halten.

Wie Sie die Sprachlautstärke ändern, → S. 31.

Stumm schalten



Sie können das Mikrofon Ihres Mobilteils während eines Gesprächs ausschalten.

-  Steuer-Taste **rechts** drücken, um das Mobilteil stumm zu schalten. Im Display wird **Mikrofon ist ausgeschaltet** angezeigt. Taste erneut drücken, um die Stummschaltung aufzuheben.



Intern anrufen

Interne Anrufe sind kostenlose Gespräche zwischen Mobilteilen, die Sie an derselben Basis angemeldet haben.

Ein bestimmtes Mobilteil anrufen

-  Internen Ruf einleiten.
-  Nummer des Mobilteils eingeben.



oder:

-  Internen Ruf einleiten.
-  Mobilteil auswählen.
-  Abheben-Taste drücken.



Alle Mobilteile anrufen („Sammelruf“)

-  Taste **lang** drücken.

oder:

-  Internen Ruf einleiten.
-  Stern-Taste drücken

oder:

-  Internen Ruf einleiten.
 - An alle** auswählen und
 -  Abheben-Taste drücken.
- Alle Mobilteile werden gerufen.

Gespräch beenden

-  Auflegen-Taste drücken.

Telefonbuch und Listen nutzen

Zur Verfügung stehen:

- ◆ Telefonbuch,
- ◆ Wahlwiederholungsliste,
- ◆ SMS-Eingangsliste (basisabhängig),
- ◆ Anrufliste,
- ◆ (Netz-)Anrufbeantworterliste.

Das Telefonbuch erstellen Sie individuell für Ihr Mobilteil. Sie können die Listen/Einträge jedoch an andere Mobilteile senden (→ S. 25).

Telefonbuch

Im Telefonbuch können Sie insgesamt 250 Einträge speichern.

Hinweis

Für den Schnellzugriff auf eine Nummer aus dem Telefonbuch (Kurzwahl) können Sie die Nummer auf eine Taste legen (→ Kurzwahl-Tasten verwenden, S. 25).

Im **Telefonbuch** **Telefonbuch** speichern Sie

- ◆ Nummern und zugehörige Namen,
- ◆ VIP-Anrufermelodie und VIP-Farbe.

Sie öffnen das Telefonbuch im Ruhezustand mit der Taste .

Länge der Einträge

Nummer: max. je 32 Ziffern
Name: max. je 16 Zeichen

Erste Nummer im Telefonbuch speichern

 ▶ **Tel.buch leer. Neuer Eintrag?**



Nummer eingeben und **OK** drücken.



Namen eingeben und **OK** drücken.

Nummer im Telefonbuch speichern

 ▶ **Menü** ▶ **Neuer Eintrag**



Nummer eingeben und **OK** drücken.



Namen eingeben und **OK** drücken.

Reihenfolge der Telefonbucheinträge

Die Telefonbucheinträge werden generell alphabetisch nach den Nachnamen sortiert. Leerzeichen und Ziffern haben dabei erste Priorität

Die Sortierreihenfolge ist wie folgt:



1. Leerzeichen
2. Ziffern (0–9)
3. Buchstaben (alphabetisch)
4. Restliche Zeichen

Wollen Sie die alphabetische Reihenfolge der Einträge umgehen, fügen Sie vor dem ersten Buchstaben des Namens ein Leerzeichen oder eine Ziffer ein. Diese Einträge rücken dann an den Anfang des Telefonbuchs.

Telefonbucheintrag auswählen

 Telefonbuch öffnen.

Sie haben folgende Möglichkeiten:

- ◆ Mit  zum Eintrag blättern, bis der gesuchte Name ausgewählt ist.
- ◆ Das erste Zeichen des Namens eingeben, ggf. mit  zum Eintrag blättern.



Mit Telefonbuch wählen

 ▶  (Eintrag auswählen)



Abheben-Taste drücken.

Telefonbucheinträge verwalten

 ▶  (Eintrag auswählen)

 Display-Taste drücken.

Folgende Funktionen können Sie mit  auswählen:



VIP-Anrufer Melodie

Telefonbuch-Eintrag als VIP (Very Important Person) markieren, indem Sie ihm eine spezielle Klingelton-Melodie zuweisen. Der Eintrag wird im Telefonbuch mit dem Symbol  markiert. Sie erkennen VIP-Anrufe am Klingelton.

VIP-Anrufer Farbe

Telefonbuch-Eintrag als VIP (Very Important Person) markieren, indem Sie ihm eine spezielle Farbe zuweisen. Der Eintrag wird im Telefonbuch in dieser Farbe angezeigt und mit dem Symbol  markiert.

Eintrag ändern

Ggf. Nummer ändern und  drücken.
Ggf. Namen ändern und  drücken.

Nummer verwenden

Eine gespeicherte Nummer ändern oder ergänzen und dann mit  wählen **oder** als neuen Eintrag abspeichern; dazu nach Anzeige der Nummer:

 ▶ **Nummer ins Telefonbuch** ▶ 

Eintrag löschen

Ausgewählten Eintrag löschen.

Eintrag senden

Einzelnen Eintrag an ein Mobilteil senden (▶ Telefonbuch an ein anderes Mobilteil übertragen, S. 25).

Liste löschen

Alle Telefonbuch-Einträge löschen.



Liste senden



Gesamtes Telefonbuch an ein Mobilteil senden (▶ Telefonbuch an ein anderes Mobilteil übertragen, S. 25).

Taste belegen

Den aktuellen Eintrag für Kurzwahl auf eine Taste legen (▶ Kurzwahl-Tasten verwenden, S. 25).

Kurzwahl-Tasten verwenden

Sie können Einträge aus dem Telefonbuch auf die Tasten  und  bis  legen:

 ▶  (Eintrag auswählen) ▶ 

▶ **Taste belegen** ▶  (Taste drücken, auf die der Eintrag gespeichert werden soll)

Zum Wählen die jeweilige Kurzwahl-Taste **lang** drücken.

Telefonbuch an ein anderes Mobilteil übertragen

Sie können Telefonbucheinträge anderer Mobilteile an Ihr neues Mobilteil übertragen – auch Einträge alter Mobilteile sind übertragbar.

Voraussetzungen:

- ◆ Empfänger- und Sender-Mobilteil sind an derselben Basis angemeldet.
- ◆ Das andere Mobilteil und die Basis können Telefonbucheinträge senden und empfangen.

 ▶  (Eintrag auswählen)

▶  (Menü öffnen)

▶ **Eintrag senden / Liste senden**



Interne Nummer des Empfänger-Mobilteils auswählen und  drücken.

Sie können mehrere einzelne Einträge nacheinander übertragen, indem Sie die Abfrage **Eintr. gesendet Weiterer Eintr?** mit  beantworten.

Die erfolgreiche Übertragung wird mit einer Meldung im Display angezeigt. Sie hören den Bestätigungston.

Bitte beachten Sie:

- ◆ Einträge mit identischen Nummern werden beim Empfänger nicht überschrieben.
- ◆ Die Übertragung wird abgebrochen, wenn das Telefon klingelt oder der Speicher des Empfänger-Mobilteils voll ist.
- ◆ Einträgen zugeordnete VIP-Melodien und Farben werden nicht übertragen.

Angezeigte Nummer ins Telefonbuch übernehmen

Sie können Nummern in das Telefonbuch übernehmen, die in einer Liste, z.B. der Anrufliste oder der Wahlwiederholungsliste angezeigt werden.

Haben Sie CNIP, werden auch die ersten 16 Zeichen des übertragenen Namens übernommen.



Es wird eine Nummer angezeigt:

Menü ▶ Nummer ins Telefonbuch

- ▶ Den Eintrag vervollständigen (→ Nummer im Telefonbuch speichern, S. 24).

Nummer aus Telefonbuch übernehmen



In einigen Bediensituationen können Sie das Telefonbuch öffnen, um z. B. eine Nummer zu übernehmen. Ihr Mobilteil muss nicht im Ruhezustand sein.

-  Das Telefonbuch öffnen.
-  Eintrag auswählen und **OK** drücken.



Wahlwiederholungsliste

In der Wahlwiederholungsliste stehen die zehn am Mobilteil zuletzt gewählten Nummern (max. 32 Ziffern). Steht eine der Nummern im Telefonbuch, wird der zugehörige Name angezeigt.

Manuelle Wahlwiederholung

-  Taste **kurz** drücken.
-  Eintrag auswählen.
-  Abheben-Taste erneut drücken. Nummer wird gewählt.

Einträge der Wahlwiederholungsliste verwalten

-  Taste **kurz** drücken.
-  Eintrag auswählen.
- Menü** Menü öffnen.

Folgende Funktionen können Sie mit  auswählen:

Nummer verwenden

(wie im Telefonbuch, → S. 25)

Nummer ins Telefonbuch (→ Nummer im Telefonbuch speichern, S. 24)

Eintrag löschen

Ausgewählten Eintrag löschen.

Liste löschen

Alle Einträge der Wahlwiederholungsliste löschen.

Funktion der Nachrichten-Taste

Listen aufrufen

Mit der Nachrichten-Taste  rufen Sie folgende Listenauswahl auf:

- ◆ Anrufbeantworterliste (basisabhängig) oder Netz-Anrufbeantworter, wenn Ihr Netzanbieter diese Funktion unterstützt und die Schnellwahl für den Netz-Anrufbeantworter festgelegt ist (→ S. 29).
- ◆ SMS-Eingangsliste (basisabhängig)
- ◆ Anrufliste

Sobald ein **neuer Eintrag** in einer Liste eingeht, ertönt ein Hinweiston.

Sie können einstellen, ob die Nachrichten-Taste  bei neuen Meldungen blinken soll (Lieferzustand) oder nicht:

Menü ▶       ▶ **XY** ▶ **OK**

X =  für entgangene Anrufe



 für neue SMS

 für Nachrichten auf dem Anrufbeantworter

Y =  blinkt (erlischt nach Drücken der Taste)

 blinkt nicht

Im **Ruhezustand** wird je nach Art des neuen Eintrags ein Symbol im Display angezeigt:

- Symbol** **Neue Nachricht ...**
-  ... in Anrufbeantworterliste (nur Gigaset C300A) oder auf dem Netz-Anrufbeantworter
 -  ... in der Liste **Entgangene Anrufe**
 -  ... in SMS-Liste (basisabhängig)

Die Anzahl **neuer** Einträge wird unter dem jeweiligen Symbol angezeigt.

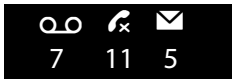



Hinweis

Sind Anrufe auf dem Netz-Anrufbeantworter gespeichert, erhalten Sie bei entsprechender Einstellung der Listenart eine Meldung (siehe Bedienungsanleitung Ihres Netzanbieters).

Nach Drücken der Nachrichten-Taste  sehen Sie alle Listen, die Nachrichten enthalten und die Netz-Anrufbeantworterliste.

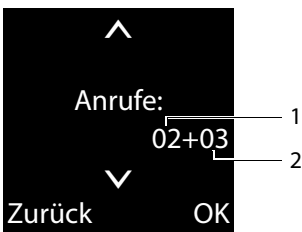
Die Liste wird mit der Anzahl der neuen Einträge (1) und der Anzahl der alten, gelesenen Einträge (2) angezeigt (Beispiel):



Mit  wählen Sie eine Liste aus. Zum Öffnen drücken Sie **OK**.

Blinken der Nachrichten-Taste aus-/einschalten

Sie können einstellen, ob die Nachrichten-Taste  bei neuen Meldungen blinken soll (Lieferzustand) oder nicht. Verfahren Sie wie folgt:

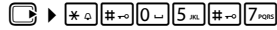

- ▶ Drücken Sie die Tastenfolge:

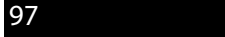

Sie sehen:







- ▶ Drücken Sie eine der folgenden Tasten, um die Nachrichtenart auszuwählen:

-  für entgangene Anrufe
- oder  für neue SMS
- oder  für Nachrichten auf dem Anrufbeantworter (basisabhängig)/Netz-Anrufbeantworter

Sie sehen Ihre Auswahl (z. B. die 5 für entgangene Anrufe), die aktuelle Einstellung blinkt:



- ▶ Drücken Sie die Taste  oder , um das Verhalten bei neuen Nachrichten einzustellen:

-  Nachrichten-Taste blinkt (erlicht nach Drücken der Taste)
- oder  Nachrichten-Taste blinkt nicht

Sie sehen Ihre Auswahl (z. B. die 1):

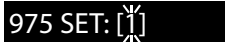

- ▶ Drücken Sie die Display-Taste **OK**.

SMS-Eingangsliste (basisabhängig)

Alle empfangenen SMS werden in der SMS-Eingangsliste gespeichert.

Anrufliste (basisabhängig)

Voraussetzung: Rufnummernübermittlung (CLIP)

Telefonbuch und Listen nutzen

Die Anrufliste enthält basisabhängig

- ◆ alle Anrufe
 - angenommene Anrufe
 - nicht angenommene Anrufe
 - vom Anrufbeantworter aufgezeichnete Anrufe
- ◆ oder nur entgangene Anrufe
 - nicht angenommene Anrufe und
 - nicht vom Anrufbeantworter aufgezeichnete Anrufe

Die Anrufliste öffnen Sie im Ruhezustand mit der Nachrichten-Taste .

Um einen Anrufer zurückzurufen wählen Sie den entsprechenden Eintrag aus und drücken die Abheben-Taste .

Informieren Sie sich in der Bedienungsanleitung Ihrer Basis.

Netz-Anrufbeantworter nutzen

Der Netz-Anrufbeantworter ist der Anrufbeantworter Ihres Anbieters im Netz. Informieren Sie sich ggf. dort.

Sie können den Netz-Anrufbeantworter erst dann nutzen, wenn Sie diesen bei Ihrem Anbieter **beauftragt** haben.

Die nachfolgende Beschreibung gilt nur für den Betrieb Ihres Mobilteils an einer Basis Gigaset C300. Wenn Sie Ihr Mobilteil an einer Basis Gigaset C300A oder einer anderen Basis angemeldet haben, lesen Sie bitte in der Bedienungsanleitung Ihrer Basis nach.

Schnellwahl für Netz-Anrufbeantworter nutzen

Es genügt ein **langer** Tastendruck auf Taste , um den Anrufbeantworter aufzurufen – man muss ihn nicht über das Menü anwählen.

Sie müssen nur noch die Nummer des Netz-Anrufbeantworters eintragen.

Menü ▶ **Anrufbeantworter**

▶ **Netz-AB** (☑ = ausgewählt)



Nummer des Netz-Anrufbeantworters eingeben und **OK** drücken.

Die Einstellung für die Schnellwahl gilt für alle Mobilteile.

Netz-Anrufbeantworter anrufen

 Lang drücken. Sie werden direkt mit dem Netz-Anrufbeantworter verbunden.

Hinweis

Die Verbindung zum Netz-Anrufbeantworter können Sie auch über das Menü starten:

Menü ▶ **Anrufbeantworter**

▶ **Nachrichten anhören**

Meldung des Netz-Anrufbeantworters ansehen

Wenn für Sie eine Nachricht eintrifft, erhalten Sie vom Netz-Anrufbeantworter einen Anruf. Im Display wird die Nummer des Netz-Anrufbeantworters angezeigt, wenn Sie die Rufnummernübermittlung beauftragt haben. Nehmen Sie den Anruf an, werden die neuen Nachrichten wiedergegeben. Nehmen Sie ihn nicht an, wird die Nummer des Netz-Anrufbeantworters in der Liste der entgangenen Anrufe gespeichert und die Nachrichten-Taste blinkt (→ S. 26).

Hinweis

Tragen sie in Ihrem Telefonbuch die Netz-Anrufbeantworter Rufnummer und die Bezeichnung „Netz-Anrufbeantworter“ ein, dann wird im Display und in der Anrufliste gleich diese Bezeichnung angezeigt.

ECO DECT

Mit Ihrem Gigaset leisten Sie Ihren Beitrag zum Umweltschutz.

Reduzierung des Stromverbrauchs

Durch die Verwendung eines stromsparenden Steckernetzteils verbraucht Ihr Telefon weniger Strom.

Reduzierung der Strahlung (basisabhängig)

Die Reduzierung der Strahlung ist nur möglich, wenn auch Ihre Basis diese Funktion unterstützt.

Die Funkleistung Ihres Telefons wird **automatisch** abhängig von der Entfernung des Mobilteils zur Basis reduziert. Sie können die Strahlung von Mobilteil und Basis zusätzlich reduzieren, indem Sie Eco-Modus oder Eco-Modus+ nutzen. Lesen Sie dazu bitte die Anleitung Ihrer Basis.

Mobilteil als Wecker verwenden

Voraussetzung: Datum und Uhrzeit sind eingestellt.

Wecker ein-/ausschalten

Menü ▶ **Wecker** ▶ **Aktivierung** (☑ = ein)

Wenn Sie den Wecker aktivieren, öffnet sich danach automatisch das Menü zum Einstellen der Weckzeit.

Im Display wird das Symbol ☺ und die Weckzeit angezeigt.

Ein Weckruf wird im Display (→ S. 3) und mit der ausgewählten Klingeltonlautstärke und -melodie (→ S. 32) signalisiert. Der Weckruf ertönt 60 Sek. lang. Wird keine Taste gedrückt, wird der Weckruf zweimal nach jeweils fünf Minuten wiederholt und dann ausgeschaltet.

Während eines Anrufs wird ein Weckruf nur durch einen kurzen Ton signalisiert.

Weckzeit einstellen

Menü ▶ **Wecker** ▶ **Weckzeit**



Weckzeit in Stunden und Minuten eingeben und **OK** drücken.

Weckruf ausschalten/nach Pause wiederholen (Schlummermodus)

Voraussetzung: Es ertönt ein Weckruf.

Aus

Display-Taste drücken. Der Weckruf wird ausgeschaltet.

bzw.

Snooze

Display-Taste oder beliebige Taste drücken. Der Weckruf wird ausgeschaltet und nach 5 Minuten wiederholt. Nach der zweiten Wiederholung wird der Weckruf ganz ausgeschaltet.

Mobilteil einstellen

Ihr Mobilteil ist voreingestellt. Sie können die Einstellungen individuell ändern.

Display-Sprache ändern

Sie können sich die Display-Texte in verschiedenen Sprachen anzeigen lassen.

Menü ▶ **Einstellungen** ▶ **Sprache**

Die aktuelle Sprache ist mit ☑ markiert.



Sprache auswählen und **OK** drücken.

Wenn Sie aus Versehen eine für Sie unverständliche Sprache eingestellt haben:



Die richtige Sprache auswählen und **OK** drücken.

Display/Screensaver einstellen

Sie können zwischen vier Farbschemen und mehreren Kontraststufen wählen. Zusätzlich können Sie einen Bildschirmschoner und die Beleuchtung des Displays einstellen.

Menü ▶ **Einstellungen** ▶ **Display**

Sie haben folgende Möglichkeiten:

Screensaver

Sie können sich im Ruhezustand ein Bild oder die Uhrzeit als Screensaver anzeigen lassen. Er ersetzt die Anzeige im Ruhezustand. Sie können zwischen **Kein Screensaver**, **Digitaluhr** und **Bild** wählen.

Der Screensaver wird in bestimmten Situationen nicht angezeigt, z. B. während eines Gesprächs oder wenn das Mobilteil abgemeldet ist.

Um wieder das Display im Ruhezustand anzuzeigen, drücken Sie **kurz** die Auflegen-Taste .

Farbschema

Sie können sich das Display in verschiedenen Farbkombinationen anzeigen lassen. Vier Farbschemen sind verfügbar.

Kontrast

Neun Kontraststufen sind verfügbar.

Beleuchtung

Sie können abhängig davon, ob das Mobilteil in der Ladeschale steht oder nicht, die Display-Beleuchtung jeweils ein- oder ausschalten (☑ = ein).

Ist die Display-Beleuchtung **In Ladeschale** eingeschaltet, leuchtet das Display dauerhaft halbhell, wenn sich das Mobilteil in der Ladeschale befindet.

Ist die Display-Beleuchtung **Außerhalb Ladeschale** eingeschaltet, schaltet das Mobilteil die Helligkeit des Displays in 2 Stufen auf 10 % der Maximalhelligkeit, wenn sich das Mobilteil außerhalb der Ladeschale befindet.

Bei ausgeschalteter Display-Beleuchtung schaltet jeder Tastendruck die Display-

Beleuchtung ein und die jeweilige Tasten-Funktion wird ausgeführt.

Hinweis

Wenn die Beleuchtung außerhalb der Ladeschale eingeschaltet ist, verkürzt sich die Bereitschaftszeit des Mobilteils erheblich!

Automatische Rufannahme ein-/ausschalten

Wenn Sie diese Funktion eingeschaltet haben, nehmen Sie das Mobilteil bei einem Anruf einfach aus der Ladeschale, ohne die Abheben-Taste  drücken zu müssen.

Menü ▶ **Einstellungen** ▶ **Telefonie**
▶ **Automatische Rufannahme**

OK Display-Taste drücken (☑ = ein).

Freisprech-/Hörerlautstärke ändern



Sie können die Lautstärke für das Freisprechen und die Hörerlautstärke in fünf Stufen einstellen.

Im Ruhezustand:

 ▶ **Gesprächslautstärke**



Hörerlautstärke / Freisprechlautstärke

Auswählen und **OK** drücken.

 Lautstärke einstellen
(z. B. Lautstärke 3 = .

OK Display-Taste drücken, um die Einstellung zu speichern.

Während eines Gesprächs über den Hörer oder im Freisprech-Modus:

 Steuer-Taste drücken, um das Menü zum Einstellen der jeweiligen Lautstärke direkt aufzurufen. Mit  Hörer- bzw. Freisprechlautstärke einstellen.

Mobilteil einstellen



Die Einstellung wird nach ca. 3 Sekunden automatisch gespeichert oder Display-Taste **OK** drücken.

Hinweis

Sie können die Gesprächslautstärke auch über das Menü einstellen (→ S. 21).

Klingeltöne ändern

◆ Lautstärke:

Sie können zwischen fünf Lautstärken (z. B. Lautstärke 2 = ) und dem „Crescendo“-Ruf (Lautstärke wird mit jedem Klingelton lauter = ) wählen.

◆ Klingeltöne:

Sie können aus einer Liste vorinstallierter Klingeltöne und Melodien auswählen.

Sie können die Klingeltöne für folgende Funktionen unterschiedlich einstellen:

- ◆ für interne Anrufe
- ◆ für externe Anrufe
- ◆ für den Wecker

Klingeltonlautstärke einstellen

Die Lautstärke ist für alle Arten der Signalisierung gleich.

Im Ruhezustand:

 ▶ **Klingeltonlautstärke**

 Lautstärke einstellen.

OK Display-Taste drücken, um die Einstellung zu speichern.

Hinweis

Sie können die Klingeltonlautstärke auch über das Menü einstellen (→ S. 21).

Klingeltonmelodie einstellen

Stellen Sie die Klingeltonmelodie für externe Anrufe, interne Anrufe und Wecker getrennt ein.

Für interne Anrufe und den Wecker:

Im Ruhezustand:

 ▶ **Klingeltöne (Mobilteil)**

Für interne Anrufe / Für Wecker

Auswählen und **OK** drücken.

 Melodie auswählen und **OK** drücken (= ausgewählt).

Für externe Anrufe:

Im Ruhezustand:

 ▶ **Klingeltöne (Mobilteil)**

Für externe Anrufe

Auswählen und **OK** drücken.

Sie können mit  folgendes auswählen:

Melodien

Klingeltonmelodie wie vorher beschrieben einstellen.

Zeitsteuerung

Sie können einen Zeitraum eingeben, in dem Ihr Telefon bei externen Anrufen nicht klingeln soll, z. B. nachts.

Aktivierung mit **OK** ein- oder ausschalten (= eingeschaltet)

Einstellungen

Klingel aus von: / **Klingel aus bis:**
Uhrzeit jeweils 4-stellig eingeben.

Hinweis

Bei Anrufern, denen Sie im Telefonbuch eine eigene Melodie zugewiesen haben (VIP), klingelt Ihr Telefon auch in diesem Zeitraum.

Anonyme Rufe aus

Sie können einstellen, dass Ihr Mobilteil bei Anrufen mit unterdrückter Rufnummernübermittlung nicht klingelt (nicht Anrufbeantworter). Der Anruf wird nur im Display signalisiert.

Funktion **Anonyme Rufe aus** mit **OK** ein- oder ausschalten (= eingeschaltet).

Hinweis

Sie können die Klingeltonmelodien auch über das Menü einstellen (→ S. 21).

Klingelton aus-/einschalten

Sie können

- ◆ im Ruhezustand oder bei einem Anruf vor dem Abheben den Klingelton auf Dauer ausschalten
- ◆ nur für den aktuellen Anruf den Klingelton ausschalten.

Das Wiedereinschalten während eines Anrufs ist nicht möglich.

Klingelton auf Dauer ausschalten

 Stern-Taste **lang** drücken.

Im Display erscheint das Symbol .

Klingelton wieder einschalten

 Stern-Taste **lang** drücken.

Klingelton für den aktuellen Anruf ausschalten

Menü ▶ **Ruf aus** ▶ **OK**



Hinweistöne/Akkuwarnton ein-/ausschalten

Ihr Mobilteil weist Sie akustisch auf verschiedene Tätigkeiten und Zustände hin. Sie können Sie unabhängig voneinander ein- oder ausschalten:

- ◆ Hinweistöne
 - **Bestätigungston**: am Ende der Eingabe/Einstellung und beim Eintreffen einer SMS bzw. eines neuen Eintrags in der Anrufliste
 - **Fehlerton**: bei Fehleingaben
 - **Tastenklick**: Jeder Tastendruck wird bestätigt.

- ◆ Akkuwarnton

Der Akku muss geladen werden.

 ▶ **Hinweistöne / Akkuwarnton**
Auswählen und mit **OK** aus- oder einschalten
( = eingeschaltet).

Der **Menü-Endeton** beim Blättern am Ende eines Menüs kann nicht ausgeschaltet werden.

Basis wechseln

Ist Ihr Mobilteil an mehreren Basen angemeldet, können Sie es auf eine bestimmte Basis oder auf die Basis mit dem besten Empfang (**Beste Basis**) einstellen.

Menü ▶ **Einstellungen** ▶ **Anmeldung**
▶ **Basisauswahl**



Eine der Basen oder **Beste Basis** auswählen und **OK** drücken.

Mobilteil in den Lieferzustand zurücksetzen

Sie können individuelle Einstellungen und Änderungen zurücksetzen.

Folgende Einstellungen sind vom Rücksetzen **nicht** betroffen:

- ◆ die Anmeldung des Mobilteils an der Basis
- ◆ Datum und Uhrzeit
- ◆ Einträge des Telefonbuchs, der Anruflisten, der SMS-Listen

Menü ▶ **Einstellungen** ▶ **System**
▶ **Mobilteil-Reset**



Abfrage bestätigen.

Kundenservice & Hilfe

Sie haben Fragen? Als Gigaset-Kunde profitieren Sie von unserem umfangreichen Service-Angebot.

Schnelle Hilfe erhalten Sie in dieser **Bedienungsanleitung** und auf den **Service-Seiten** im **Gigaset-Online-Portal** unter www.gigaset.com/de/service.

Registrieren Sie bitte Ihr Gigaset-Telefon direkt nach dem Kauf unter www.gigaset.com/de/service – so können wir Ihnen bei Fragen oder beim Einlösen von Garantieleistungen umso schneller weiterhelfen. In Ihrem Passwort geschützten persönlichen Bereich können Sie persönliche Daten verwalten und mit unserem Kundenservice per E-Mail in Kontakt treten.

Außerdem finden Sie auf unseren Service-Seiten:

- ◆ Eine Zusammenstellung häufig gestellter Fragen und Antworten
- ◆ Bedienungsanleitungen und aktuelle Software-Updates zum **kostenlosen** Download
- ◆ Stichwortsuche für das schnelle Auffinden von Themen
- ◆ Kompatibilitätsdatenbank: Testen Sie per Mausclick, welche Basis und welches Mobilteil sich kombinieren lassen
- ◆ Produkte vergleichen – vergleichen Sie die Produkteigenschaften von bis zu drei Produkten
- ◆ Online-Forum: Erfahrungsaustausch und Hilfe von Nutzer zu Nutzer
- ◆ Persönlicher E-Mail-Kontakt zum Kundenservice
- ◆ Informationen zu unseren Produkten

Für weiterführende Fragen oder eine persönliche Beratung sind unsere Mitarbeiter an den Telefon-Hotlines für Sie da:

Beratung bei Fragen zu Installation, Bedienung und Einstellung durch technische Experten:

Premium-Hotline Deutschland 09001 745 822

(1,24 € pro Minute aus dem deutschen Festnetz. Die Preise für Anrufe aus den deutschen Mobilfunknetzen können hiervon abweichen.)

Die Berechnung erfolgt ab dem Moment, in dem Sie persönlichen Kontakt zu einem Mitarbeiter haben.

Für den Fall der Fälle – bei Reparatur, Garantie- oder Gewährleistungsansprüchen: Service-Hotline Deutschland 01805 333 222

(0,14 € pro Minute aus dem deutschen Festnetz. Anrufe aus den deutschen Mobilfunknetzen kosten höchstens 0,42 € pro Minute.)

Wir weisen darauf hin, dass ein Gigaset-Produkt, sofern es nicht von einem autorisierten Händler im Inland verkauft wird, möglicherweise auch nicht vollständig kompatibel mit dem nationalen Telefonnetzwerk ist. Auf der Umverpackung (Kartonage) des Telefons, nahe dem abgebildeten CE-Zeichen, und auf der Unterseite der Basis wird eindeutig darauf hingewiesen, für welches Land/welche Länder das jeweilige Gerät und das Zubehör entwickelt wurde.

Wenn das Gerät oder das Zubehör nicht gemäß diesem Hinweis, den Hinweisen der Bedienungsanleitung oder dem Produkt selbst genutzt wird, kann sich dies auf den Gewährleistungs- oder Garantieanspruch (Reparatur oder Austausch des Produkts) auswirken.

Um von dem Gewährleistungsrecht/dem Garantieanspruch Gebrauch machen zu können, wird der Käufer des Produkts gebeten, den Kaufbeleg beizubringen, der das Kaufdatum und das gekaufte Produkt ausweist.

Fragen und Antworten

Treten beim Gebrauch Ihres Telefons Fragen auf, stehen wir Ihnen unter www.gigaset.com/de/service rund um die Uhr zur Verfügung.

Außerdem sind in der folgenden Tabelle häufig auftretende Probleme und mögliche Lösungen aufgelistet.

Das Display zeigt nichts an.

1. Mobilteil ist nicht eingeschaltet.
 - › Auflegen-Taste  lang drücken.
2. Der Akku ist leer.
 - › Akku laden bzw. austauschen (→ S. 10).

Im Display blinkt "Basis".

1. Mobilteil ist außerhalb der Reichweite der Basis.
 - › Abstand Mobilteil/Basis verringern.
2. Reichweite der Basis hat sich verringert, weil der Eco-Modus eingeschaltet ist.
 - › Eco-Modus ausschalten (→ S. 30) oder Abstand Mobilteil/Basis verringern.
3. Basis ist nicht eingeschaltet.
 - › Steckernetzgerät der Basis kontrollieren.
4. Mobilteil ist noch nicht an der Basis angemeldet bzw. wurde abgemeldet.
 - › Mobilteil anmelden (→ S. 11).

Das Mobilteil klingelt nicht.

1. Klingelton ist ausgeschaltet.
 - › Klingelton einschalten (→ S. 33).
3. Telefon klingelt nur, wenn die Rufnummer übertragen wird.
 - › Klingelton für anonyme Anrufe einschalten (→ S. 32).

Datum/Uhrzeit werden mit jedem ankommenden Anruf falsch eingestellt.

Datum und Uhrzeit werden während einer Rufnummernanzeige z. B. durch Ihren Netzbetreiber, durch einen Router oder Telefonanlagen mitgesendet. Diese Daten können falsch sein.

- › Datum/Uhrzeit z. B. am Router oder der Telefonanlage korrekt einstellen.
- › Datum/Uhrzeit nicht automatisch übernehmen (basisabhängig, siehe Bedienungsanleitung Ihrer Basis).

Die Verbindung bricht immer nach ca. 30 Sekunden ab.

- Ein Repeater wurde aktiviert oder deaktiviert.
- › Mobilteil aus- und wieder einschalten (→ S. 17).

Ihr Gesprächspartner hört Sie nicht.

Sie haben während eines Gesprächs die Stumm-schalte-Taste  gedrückt. Das Mobilteil ist „stumm geschaltet“.

- › Mikrofon wieder einschalten (→ S. 23).

Die Nummer des Anrufers wird trotz CLIP nicht angezeigt.

Nummernübermittlung ist nicht freigegeben.

- › **Anrufer** sollte die Nummernübermittlung (CLI) beim Netzanbieter freischalten lassen.

Sie hören bei der Eingabe einen Fehlerton.

Aktion ist fehlgeschlagen/Eingabe ist fehlerhaft.

- › Vorgang wiederholen.
Beachten Sie dabei das Display und lesen Sie ggf. in der Bedienungsanleitung nach.

Haftungsausschluss

Einige Displays können Pixel (Bildpunkte) enthalten, die aktiviert oder deaktiviert bleiben. Da ein Pixel aus drei Subpixeln (rot, grün, blau) besteht, ist auch eine Farbabweichung von Pixeln möglich.

Dies ist normal und kein Anzeichen für eine Fehlfunktion.

Zulassung

Dieses Gerät ist für den Betrieb innerhalb des Europäischen Wirtschaftsraums und der Schweiz vorgesehen, in anderen Ländern jeweils abhängig von nationaler Zulassung.

Länderspezifische Besonderheiten sind berücksichtigt.

Hiermit erklärt die Gigaset Communications GmbH, dass dieses Gerät den grundlegenden Anforderungen und anderen relevanten Bestimmungen der Richtlinie 1999/5/EC entspricht.

Eine Kopie der Konformitätserklärung nach 1999/5/EC finden Sie über folgende Internetadresse:

www.gigaset.com/docs

 0682

Garantie-Urkunde

Dem Verbraucher (Kunden) wird unbeschadet seiner Mängelansprüche gegenüber dem Verkäufer eine Haltbarkeitsgarantie zu den nachstehenden Bedingungen eingeräumt:

- ◆ Neugeräte und deren Komponenten, die aufgrund von Fabrikations- und/oder Materialfehlern innerhalb von 24 Monaten ab Kauf einen Defekt aufweisen, werden von Gigaset Communications nach eigener Wahl gegen ein dem Stand der Technik entsprechendes Gerät kostenlos ausgetauscht oder repariert. Für Verschleißteile (z. B. Akkus, Tastaturen, Gehäuse) gilt diese Haltbarkeitsgarantie für sechs Monate ab Kauf.
- ◆ Diese Garantie gilt nicht, soweit der Defekt der Geräte auf unsachgemäßer Behandlung und/oder Nichtbeachtung der Handbücher beruht.
- ◆ Diese Garantie erstreckt sich nicht auf vom Vertragshändler oder vom Kunden selbst erbrachte Leistungen (z.B. Installation, Konfiguration, Softwaredownloads). Handbücher und ggf. auf einem separaten Datenträger mitgelieferte Software sind ebenfalls von der Garantie ausgeschlossen.
- ◆ Als Garantienachweis gilt der Kaufbeleg, mit Kaufdatum. Garantieansprüche sind innerhalb von zwei Monaten nach Kenntnis des Garantiefalles geltend zu machen.
- ◆ Ersetzte Geräte bzw. deren Komponenten, die im Rahmen des Austauschs an Gigaset Communications zurückgeliefert werden, gehen in das Eigentum von Gigaset Communications über.
- ◆ Diese Garantie gilt für in der Europäischen Union erworbene Neugeräte. Garantiegeberin ist die Gigaset Communications GmbH, Frankenstr. 2a, D-46395 Bocholt.
- ◆ Weiter gehende oder andere Ansprüche aus dieser Herstellergarantie sind ausgeschlossen. Gigaset Communications haftet nicht für Betriebsunterbrechung, ent-

gangenen Gewinn und den Verlust von Daten, zusätzlicher vom Kunden aufgespielter Software oder sonstiger Informationen. Die Sicherung derselben obliegt dem Kunden. Der Haftungsausschluss gilt nicht, soweit zwingend gehaftet wird, z. B. nach dem Produkthaftungsgesetz, in Fällen des Vorsatzes, der groben Fahrlässigkeit, wegen der Verletzung des Lebens, des Körpers oder der Gesundheit oder wegen der Verletzung wesentlicher Vertragspflichten. Der Schadensersatzanspruch für die Verletzung wesentlicher Vertragspflichten ist jedoch auf den vertragstypischen, vorhersehbaren Schaden begrenzt, soweit nicht Vorsatz oder grobe Fahrlässigkeit vorliegt oder wegen der Verletzung des Lebens, des Körpers oder der Gesundheit oder nach dem Produkthaftungsgesetz gehaftet wird.

- ◆ Durch eine erbrachte Garantieleistung verlängert sich der Garantiezeitraum nicht.
- ◆ Soweit kein Garantiefall vorliegt, behält sich Gigaset Communications vor, dem Kunden den Austausch oder die Reparatur in Rechnung zu stellen. Gigaset Communications wird den Kunden hierüber vorab informieren.
- ◆ Eine Änderung der Beweislastregeln zum Nachteil des Kunden ist mit den vorstehenden Regelungen nicht verbunden.

Zur Einlösung dieser Garantie wenden Sie sich bitte an Gigaset Communications. Die Rufnummer entnehmen Sie bitte der Bedienungsanleitung.

Umwelt

Unser Umweltleitbild

Wir als Gigaset Communications GmbH tragen gesellschaftliche Verantwortung und engagieren uns für eine bessere Welt. Unsere Ideen, Technologien und unser Handeln dienen den Menschen, der Gesellschaft und der Umwelt. Ziel unserer weltweiten Tätigkeit ist die dauerhafte Sicherung der Lebensgrundlagen der Menschen. Wir bekennen uns zu einer Produktverantwortung, die den ganzen Lebensweg eines Produktes umfasst. Bereits bei der Produkt- und Prozessplanung werden die Umweltwirkungen der Produkte einschließlich Fertigung, Beschaffung, Vertrieb, Nutzung, Service und Entsorgung bewertet.

Informieren Sie sich auch im Internet unter www.gigaset.com über umweltfreundliche Produkte und Verfahren.

Umweltmanagementsystem



Gigaset Communications GmbH ist nach den internationalen Normen EN 14001 und ISO 9001 zertifiziert.

ISO 14001 (Umwelt): zertifiziert seit September 2007 durch TÜV SÜD Management Service GmbH.

ISO 9001 (Qualität): zertifiziert seit 17.02.1994 durch TÜV Süd Management Service GmbH.

Ökologischer Energieverbrauch

Der Einsatz von ECO DECT (→ S. 30) spart Energie und leistet damit einen aktiven Beitrag zum Umweltschutz.

Entsorgung

Akkus gehören nicht in den Hausmüll. Beachten Sie hierzu die örtlichen Abfallbehandlungsbestimmungen, die Sie bei Ihrer Kommune erfragen können. Entsorgen Sie diese in den beim Fachhandel aufgestellten grünen Boxen des „Gemeinsame Rücknahmesystem Batterien“.

Alle Elektro- und Elektronikgeräte sind getrennt vom allgemeinen Hausmüll über dafür staatlich vorgesehene Stellen zu entsorgen.



Wenn dieses Symbol eines durchgestrichenen Abfalleimers auf einem Produkt angebracht ist, unterliegt dieses Produkt der europäischen Richtlinie

2002/96/EC.

Die sachgemäße Entsorgung und getrennte Sammlung von Altgeräten dienen der Vorbeugung von potenziellen Umwelt- und Gesundheitsschäden. Sie sind eine Voraussetzung für die Wiederverwendung und das Recycling gebrauchter Elektro- und Elektronikgeräte.

Ausführlichere Informationen zur Entsorgung Ihrer Altgeräte erhalten Sie bei Ihrer Kommune oder Ihrem Müllentsorgungsdienst.

Anhang

Pflege

Wischen Sie das Gerät mit einem **feuchten Tuch** oder einem **Antistatiktuch** ab. Benutzen Sie keine Lösungsmittel und kein Mikrofasertuch.

Verwenden Sie **nie** ein trockenes Tuch, es besteht die Gefahr der statischen Aufladung.

Kontakt mit Flüssigkeit

Falls das Gerät mit Flüssigkeit in Kontakt gekommen ist:

1. **Das Netzteil ausstecken und/oder sofort den Akku aus dem Mobilteil entnehmen.**
2. Die Flüssigkeit aus dem Gerät abtropfen lassen.
3. Alle Teile trocken tupfen. Das Gerät (das Mobilteil mit geöffnetem Akkufach und mit der Tastatur nach unten) anschließend **mindestens 72 Stunden** an einem trockenen, warmen Ort lagern (**nicht:** Mikrowelle, Backofen o. Ä.).
4. **Das Gerät erst in trockenem Zustand wieder einschalten.**

Nach vollständigem Austrocknen ist in vielen Fällen die Inbetriebnahme wieder möglich.

Technische Daten

Akkus

Technologie: Nickel-Metall-Hydrid (NiMH)

Größe: AAA (Micro, HR03)

Spannung: 1,2 V

Kapazität: 550 - 1000 mAh

Das Gerät wird mit zwei zugelassenen Akkus ausgeliefert.

Ersatzakkus können auch beim Service über den Kleinteileversand bestellt werden.

Online-Support:

www.gigaset.com/de/service

Fax:

02871-91 3029

Hotline:

01805-333 222 (0,14 Euro/Min.)

Betriebszeiten/Ladezeiten des Mobilteils

Dieses Gigaset kann Akkus bis zu einer Kapazität von 1000 mAh laden. Die Verwendung von speziellen Hochleistungsakkus oder von Akkus mit höheren Kapazitäten ist für Schnurlostelefone nicht sinnvoll.

Die Betriebszeit Ihres Gigaset ist von Akkukapazität, Alter der Akkus und Benutzerverhalten abhängig. (Alle Zeitangaben sind Maximalangaben).

	Kapazität (mAh) ca.			
	550	700	800	1000
Bereitschaftszeit (Stunden) *	255/ 89	295/ 103	340/ 118	420/ 146
Gesprächszeit (Stunden)	14	16	19	23
Betriebszeit bei 1,5 Std. Gespräch pro Tag (Stunden) **				
- ohne Eco-Modus+	120	140	160	195
- mit Eco-Modus+	80	95	110	135
Ladezeit in Ladeschale (Stunden)	5,5	6,5	7,5	9

* ohne/mit Display-Beleuchtung

** ohne Display-Beleuchtung (Beleuchtung → S. 31)

Da die Akkuentwicklung stetig fortschreitet, wird die Liste der empfohlenen Akkus im FAQ-Bereich der Gigaset Customer Care-Seiten regelmäßig aktualisiert:

www.gigaset.com/de/service

www.gigaset.com/service

Allgemeine technische Daten DECT

DECT-Standard	wird unterstützt
GAP-Standard	wird unterstützt
Kanalzahl	60 Duplexkanäle
Funkfrequenzbereich	1880–1900 MHz
Duplexverfahren	Zeitmultiplex, 10 ms Rahmenlänge
Wiederholfrequenz des Sendepulses	100 Hz
Länge des Sendepulses	370 µs
Kanalraaster	1728 kHz
Bitrate	1152 kbit/s
Modulation	GFSK
Sprachcodierung	32 kbit/s
Sendeleistung	10 mW, mittlere Leistung pro Kanal 250 mW Pulsleistung
Reichweite	bis zu 300 m im Freien, bis zu 50 m in Gebäuden
Umgebungsbedingungen im Betrieb	+5 °C bis +45 °C; 20 % bis 75 % relative Luftfeuchtigkeit
Wahlverfahren	MFV (Tonwahl)/ IWW (Impulswahl)

Steckerbelegung des Telefonsteckers

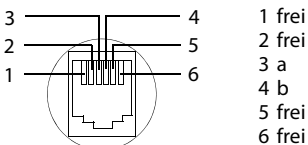

Text schreiben und bearbeiten

Beim Erstellen eines Textes gelten folgende Regeln:

- ◆ Jeder Taste zwischen und sowie und sind mehrere Buchstaben und Zeichen zugeordnet.
- ◆ Die Schreibmarke (Cursor) wird mit gesteuert.
- ◆ Zeichen werden an der Schreibmarke eingefügt.
- ◆ Display-Taste **Lösch**, drücken, um das Zeichen links von der Schreibmarke zu löschen.
- ◆ Bei Einträgen ins Telefonbuch wird der erste Buchstabe des Namens automatisch groß geschrieben, es folgen kleine Buchstaben.

Groß-, Klein- oder Zifferschreibung einstellen

Den Modus für die Texteingabe wechseln Sie durch wiederholtes Drücken der Raute-Taste .

123	Zifferschreibung
Abc	Großschreibung *
abc	Kleinschreibung

* 1. Buchstabe großgeschrieben, alle weiteren klein

Der aktive Modus wird beim Umschalten des Modus links unten im Display angezeigt.

SMS/Namen schreiben

- ▶ Geben Sie die einzelnen Buchstaben/Zeichen durch Drücken der entsprechenden Taste ein.

Die der Taste zugeordneten Zeichen werden in einer Auswahlzeile links unten im Display angezeigt. Das ausgewählte Zeichen ist hervorgehoben.

- ▶ Drücken Sie die Taste mehrmals **kurz** hintereinander, um zum gewünschten Buchstaben/Zeichen zu springen.

Standardschrift

	1x	2x	3x	4x	5x	6x	7x	8x	9x	10x	11x	12x	13x	14x	15x	16x
1	1	€	£	§	¥	¤										
2	a	b	c	2	ä	á	à	â	ã	ç						
3	d	e	f	3	ë	é	è	ê								
4	g	h	i	4	ï	í	ì	î								
5	j	k	l	5												
6	m	n	o	6	ö	ñ	ó	ò	ô	õ						
7	p	q	r	s	7	ß										
8	t	u	v	8	ü	ú	ù	û								
9	w	x	y	z	9	ÿ	ý	æ	ø	ä						
0	¹⁾	.	,	? !	²⁾	0	+	-	:	;	"	'	;	_		
*	*	/	()	<	=	>	%								
#		#	@	\	&	§										

- 1) Leerzeichen
- 2) Zeilenschaltung

Zubehör

Bestellung Gigaset-Produkte

Gigaset-Produkte können Sie über den Fachhandel bestellen.

Gigaset
Original
Accessories

Verwenden Sie nur Originalzubehör. So vermeiden Sie mögliche Gesundheits- und Sachschäden und stellen sicher, dass alle relevanten Bestimmungen eingehalten werden.

Wandmontage der Ladeschale

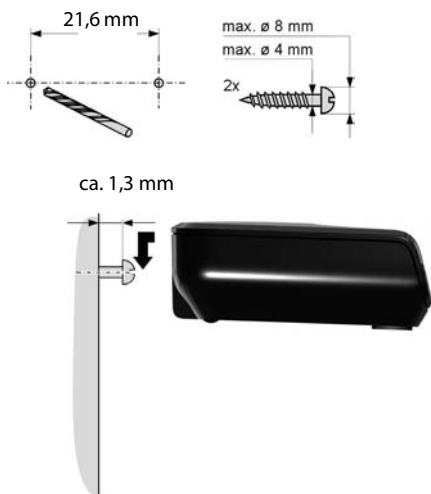

Stichwortverzeichnis

A

Abheben-Taste	2, 22
Akku	
Anzeige	2, 3
einlegen	10
laden	2, 3
Symbol	2, 3
Ton	33
Akkuwarnton	33
Ändern	
Display-Sprache	30
Freisprechlautstärke	31
Hörerlautstärke	31
Klingelton	32
Anonyme Anrufe	32
Anruf annehmen	22
Anrufbeantworterliste	26
Anrufen	
extern	22
intern	23
Anruflisten	27
Anzeige	
Netz-Anrufbeantworter Meldung	29
Auflegen-Taste	2, 22
Aufstellen, Ladeschale	9
Ausschalten	
Mobilteil	17
Rufannahme	31
Tastensperre	18
Automatische	
Rufannahme	31
Automatische Rufannahme	22, 31
B	
Basis wechseln	33
Beenden, Gespräch	22
Beleuchtung	31
Bestätigungston	33
Beste Basis	33
Bildschirmschoner s. Screensaver	
Blinken der Nachrichten-Taste aus- /ein- schalten	27
C	
Customer Care	34

D

Datum einstellen	13, 21
Digitaluhr	31
Display	
Beleuchtung	31
Display-Sprache ändern	30
einstellen	31
Farbschema	31
im Ruhezustand	14, 17
Kontrast	31
Screensaver	31
Display-Tasten	2, 4

E

ECO DECT	30
Ein-/Aus-Taste	2
Einschalten	
Mobilteil	17
Rufannahme	31
Tastensperre	18
Eintrag	
aus Telefonb. auswählen	24
speichern (Netz-Anrufbeantworter) ..	29
Entgangener Anruf	27
Entsorgung	37

F

Falscheingaben (Korrektur)	16
Farbschema	31
Fehlerbehebung allg.	35
Fehlerton	33
Fragen und Antworten	35
Freisprechen	23

G

Garantie	36
Gespräch	
beenden	22
extern	22
intern	23
Gesprächsdauer	22

H

Hilfe	34, 35
Hinweistöne	33
Bestätigungston	33
Fehlerton	33
Tastenklick	33
Hörerlautstärke	31
Hörgeräte	7

I	
In Betrieb nehmen	
Mobilteil	10
Intern telefonieren	23
Internes Gespräch	23
K	
Klingelton	
ändern	32
Lautstärke einstellen	32
Melodie einstellen	32
Kontrast	31
Korrektur von Falscheingaben	16
Kundenservice	34
Kurzwahl	24, 25
L	
Ladeschale aufstellen	9
Ladezustandsanzeige	2, 3
Lautstärke	
Freisprechlautstärke Mobilteil	31
Hörer	31
Klingelton	32
Liste	
Anrufbeantworter	26
Anruflisten	27
entgangene Anrufe	27
Mobilteile	16
Netz-Anrufbeantworter	26
SMS-Eingangsliste	26
Löschen	
Zeichen	16
Lösch-Taste	4
M	
Manuelle Wahlwiederholung	26
Medizinische Geräte	7
Meldung des Netz-Anrufb. ansehen	29
Melodie einstellen (Klingelton)	32
Menü	
Endeton	33
Führung	17
Übersicht	21
Mikrofon	2
Mobilteil	
abmelden	12
anmelden	11
Display-Sprache	30
ein-/ausschalten	17
Freisprechlautstärke	31
Hörerlautstärke	31
in Betrieb nehmen	10
in Lieferzustand zurücksetzen	33
Kontakt mit Flüssigkeit	38
Liste	16
Ruhezustand	17
stumm schalten	23
Wechsel zu bestem Empfang	33
Wechsel zu einer anderen Basis	33
N	
Nachrichten-Taste	2
Blinken aus-/einschalten	27
Listen aufrufen	26
Netz-Anrufbeantworter	29
Nummer	
aus dem Telefonbuch übernehmen	26
des Netz-Anrufb. eintragen	29
Eingabe mit Telefonbuch	26
im Telefonbuch speichern	24
ins Telefonbuch übernehmen	26
P	
Pflege des Telefons	38
R	
Raute-Taste	2, 18
Reduzierung der Strahlung	30
Reduzierung des Stromverbrauchs	30
Reichweite	9
Reihenfolge im Telefonbuch	24
R-Taste	2
Rufannahme	31
Ruhezustand (Display)	14, 17
Ruhezustand, zurückkehren in den	17
S	
Sammelruf	23
Schlummermodus	30
Schnellwahl	
Netz-Anrufbeantworter	29
Screensaver	31
Senden	
Telefonbucheintrag an Mobilteil	25
SMS	
Eingangsliste	26
schreiben	39
Sound s. Klingelton	
Sperre	
Tastensperre ein-/ausschalten	18
Sprache, Display	30

Stichwortverzeichnis

Steckerbelegung	39
Steckernetzgerät	7
Steckernetzteil, stromsparend	30
Stern-Taste	2
Steuer-Taste	2, 16
Strahlung reduzieren	30
Stromsparendes Steckernetzteil	30
Stromverbrauch reduzieren	30
Stumm schalten des Mobilteils	23
Suchen im Telefonbuch	24
Symbol	
bei neuen Nachrichten	26
Klingelton	33
Tastensperre	18
Wecker	30
T	
Taste 1 (Schnellwahl)	2
Tasten	
Abheben-Taste	2, 22
Auflegen-Taste	2, 22
Display-Tasten	2, 4
Ein-/Aus-Taste	2
Kurzwahl	25
Löschen-Taste	4
Nachrichten-Taste	2
Raute-Taste	2, 18
R-Taste	2
Stern-Taste	2
Steuer-Taste	2, 16
Telefonbuch-Eintrag zuordnen	25
Tastenklick	33
Tastensperre	18
Technische Daten	38
Telefonbuch	24
bei Nummerneingabe nutzen	26
Eintrag speichern	24
Eintrag/Liste senden an Mobilteil	25
Einträge verwalten	25
erste Nummer speichern	24
Nummer aus Text übernehmen	26
öffnen	16
Reihenfolge der Einträge	24
Telefonieren	
Anruf annehmen	22
extern	22
intern	23
Telefonstecker, Steckerbelegung	39
Text schreiben und bearbeiten	39

U

Uhrzeit einstellen	13, 21
Umwelt	37

V

Verpackungsinhalt	8
-------------------------	---

W

Wählen	
mit Kurzwahl	25
mit Telefonbuch	24
Wahlwiederholung	26
Wecker	30
Weckzeit einstellen	30

Z

Zeichensatz	40
Zeitsteuerung	32
Zubehör	41
Zulassung	35

Issued by

Gigaset Communications GmbH
Frankenstr. 2a, D-46395 Bocholt

© Gigaset Communications GmbH 2011

All rights reserved. Subject to availability.

Rights of modification reserved.

www.gigaset.com

This user guide is made from 100% recycled paper.

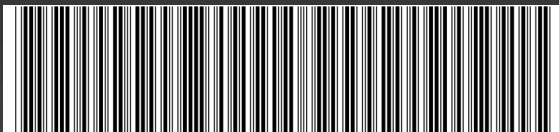

A31008- M2253- B101- 2- 19