

Register your product and get support at
www.philips.com/welcome

GC6500 SERIES
CompactCare



PHILIPS



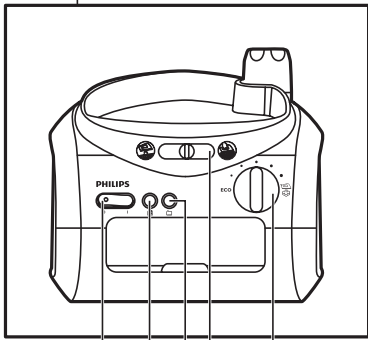
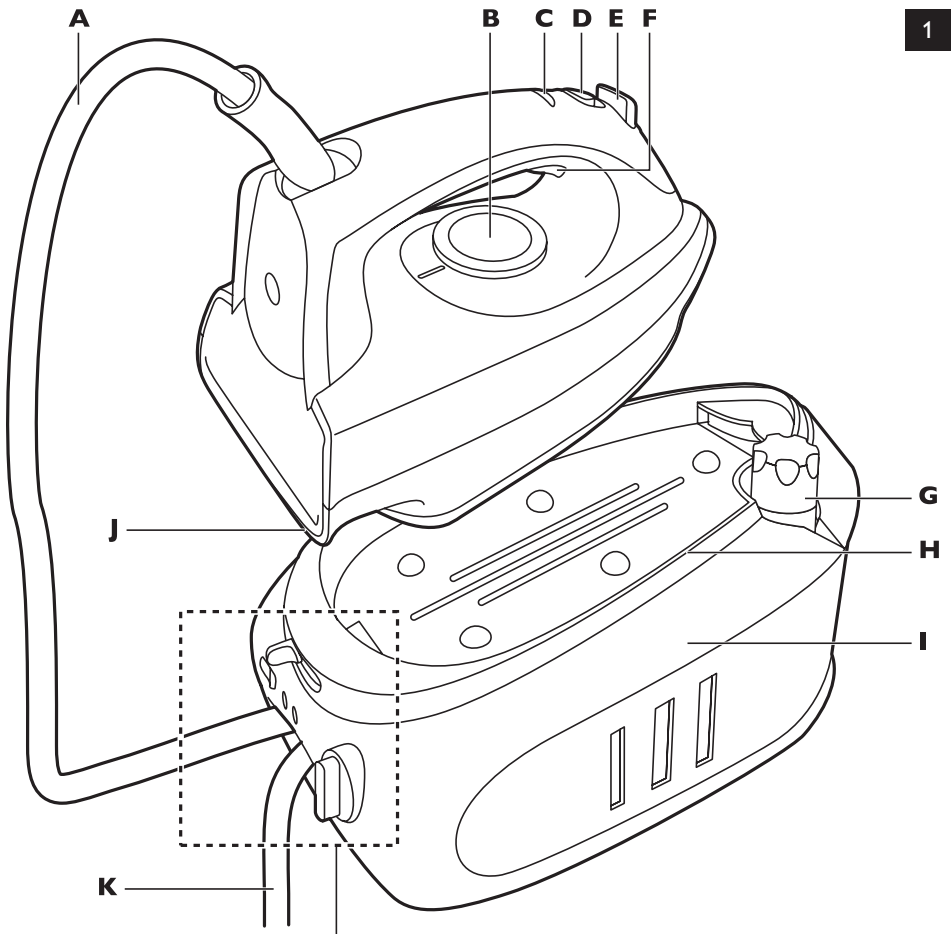

L M N O P

ENGLISH 6

INDONESIA 14

한국어 22

BAHASA MELAYU 30

ภาษาไทย 38

TIẾNG VIỆT 44

繁體中文 52

简体中文 59

فارسی 72

العربية 79

Introduction

Congratulations on your purchase and welcome to Philips! To fully benefit from the support that Philips offers, register your product at www.philips.com/welcome.

General description (Fig. 1)

- A** Supply hose
- B** Temperature dial
- C** Temperature light
- D** Steam lock
- E** Steam boost button (GC6540)
- F** Steam trigger
- G** Steam tank cap
- H** Iron stand
- I** Steam tank
- J** Soleplate
- K** Mains cord
- L** On/off switch with power-on light
- M** 'Steam ready' light (GC6540 only)
- N** 'Steam tank empty' light (GC6540 only)
- O** Iron lock slide (GC6540/GC6530 only)
- P** Steam control (GC6540 only)

Important

Read this user manual carefully before you use the appliance and save it for future reference.

Danger

- Never immerse the iron or the steam tank in water.

Warning

- Check if the voltage indicated on the type plate corresponds to the local mains voltage before you connect the appliance.
- Do not use the appliance if the plug, the mains cord, the supply hose or the appliance itself shows visible damage, or if the appliance has been dropped or leaks.
- If the mains cord or the supply hose is damaged, you must have it replaced by Philips, a service centre authorised by Philips or similarly qualified persons in order to avoid a hazard.
- Never leave the appliance unattended when it is connected to the mains.
- This appliance is not intended for use by persons (including children) with reduced physical, sensory or mental capabilities, or lack of experience and knowledge, unless they have been given supervision or instruction concerning use of the appliance by a person responsible for their safety.
- Children should be supervised to ensure that they do not play with the appliance.
- Do not let the mains cord and supply hose come into contact with the hot soleplate of the iron.
- If steam escapes from under the steam tank cap when the appliance heats up, switch off the appliance and tighten the steam tank cap. If steam continues to escape when the appliance heats up, switch off the appliance and contact a service centre authorised by Philips.
- Do not remove the steam tank cap from the steam tank when the steam tank is still under pressure.
- Do not use any other cap on the steam tank than the cap that has been supplied with the appliance, as the steam tank cap also functions as a safety valve.

Caution

- Only connect the appliance to an earthed wall socket.
- Check the mains cord and the supply hose regularly for possible damage.
- Always place and use the iron and the steam tank on a stable, level and horizontal surface.
- The iron stand and the soleplate of the iron can become extremely hot and may cause burns if touched. If you want to move the steam tank, do not touch the stand.
- When you have finished ironing, when you clean the appliance, when you fill or empty the steam tank and also when you leave the iron even for a short while: put the iron on the iron stand, set the on/off switch to 'O' and remove the mains plug from the wall socket.
- Rinse the steam tank regularly according to the instructions in chapter 'Cleaning and maintenance'.
- This appliance is intended for household use only.

Electromagnetic fields (EMF)

This Philips appliance complies with all standards regarding electromagnetic fields (EMF). If handled properly and according to the instructions in this user manual, the appliance is safe to use based on scientific evidence available today.

Before first use

- 1** Remove any sticker or protective foil from the soleplate and clean the soleplate with a soft cloth.
- 2** Fully unwind the mains cord and supply hose.
- 3** Place the steam tank on a stable, level surface.
- 4** Place the iron on the iron stand.

Preparing for use**Filling the steam tank**

Never immerse the steam tank in water.

Do not open the steam tank cap when the iron and the steam tank are still hot.

- 1** Remove the mains plug from the wall socket.
- 2** Slowly unscrew the steam tank cap (Fig. 2).

You may hear a sound when you remove the cap. This sound is caused by the vacuum or residual pressure inside the steam tank and is perfectly normal.

- 3** Pour water into the steam tank (max. 800ml) (Fig. 3).

Use tap water to fill the tank.

If the tap water in your area is very hard, we advise you to use 50% distilled water and 50% tap water.

Do not put perfume, vinegar, starch, descaling agents, ironing aids or other chemicals in the steam tank.

- 4** Screw the steam tank cap tightly onto the filling opening of the steam tank.

Fast refill

If the steam tank becomes empty during ironing, follow the procedure below to quickly refill the steam tank.

- 1** Keep the appliance plugged into the mains and make sure the on/off switch is set to 'I' (Fig. 4).
- 2** Press the steam trigger until you no longer hear any steam escaping from the appliance (Fig. 5).
- 3** To depressurise the steam tank, keep the steam trigger pressed in and slowly unscrew the steam tank cap anticlockwise.

Place a piece of cloth over the cap when you unscrew it. Make sure there is no steam left in the steam tank.

- 4** Remove the mains plug from the wall socket and wait approximately 15 minutes for the appliance to cool down.
- 5** Fill the steam tank as described in section 'Filling the steam tank' and let the appliance heat up again.

Setting the temperature

Always place the steam tank on a stable, level and horizontal surface. Do not put the steam tank on the soft part of the ironing board.







- 1** Put the iron on the iron stand.

Do not put the hot iron on the supply hose or the mains cord. Make sure the cord does not come into contact with the hot soleplate.

- 2** To set the required ironing temperature, turn the temperature dial to the appropriate position (Fig. 6).

Check the laundry care label for the required ironing temperature:

Laundry care table

Symbol on laundry care label	Type of fabric	Temperature setting	Steam setting (GC6540 only)
	Synthetic fabrics (e.g. acetate, acrylic, viscose, polyamide, polyester) and silk	●	-
	Wool	●●	ECO
	Cotton, linen	●●● to Max	ECO to 
	Please note that  on the label means that the article cannot be ironed.	-	-

If you do not know what kind or kinds of fabric an article is made of, determine the right ironing temperature by ironing a part that is not visible when you wear or use the article.

Silk, woollen and synthetic materials: iron the reverse side of the fabric to prevent shiny patches. Start ironing the articles that require the lowest ironing temperature, such as those made of synthetic fibres.

- 3** Put the mains plug in an earthed wall socket and set the on/off switch to 'I'.
- D** The steam tank and the soleplate heat up.
- D** When the temperature light goes out, the iron has reached the set temperature. As soon as the water in the steam tank is ready for steam ironing:
 - GC6540: the 'steam ready' light goes on.
 - GC6530/GC6520/GC6515/GC6510: the power-on light in the on/off switch goes out.

Note: During steam ironing, the temperature light goes on from time to time. This indicates that the iron is heating up to the set temperature.

Note: If you have been ironing at a high temperature and then set the temperature dial to a lower setting, wait until the temperature light goes on and goes out again before you continue ironing. This prevents damage to your fabrics.

Tips

- If the fabric consists of various kinds of fibres, always select the temperature required by the most delicate fibre, i.e. the lowest temperature. For example: if an article consists of 60% polyester and 40% cotton, it should be ironed at the temperature indicated for polyester (●) and without steam.
- When you steam iron woollen fabrics, shiny patches may occur. To prevent this, use a dry pressing cloth or turn the article inside out and iron the reverse side.
- Iron velvet and other fabrics that tend to acquire shiny patches in one direction only (along with the nap) while you apply very little pressure.
- Do not use steam when you iron coloured silk. This could cause stains.

Using the appliance

Steam ironing

- 1** Make sure that there is enough water in the steam tank.
- 2** Set the required ironing temperature (see chapter 'Preparing for use').

Note: Steam ironing is only possible at higher ironing temperatures (temperature settings ●● to MAX).

- 3** Put the mains plug in an earthed wall socket and set the on/off switch to 'I'.
 - The power-on light in the on/off switch and the temperature light on the iron go on to indicate that the steam tank and the iron start to heat up.
- 4** GC6540: Select a steam setting suitable for the selected ironing temperature: (Fig. 7)
 - Select steam setting ECO for temperature setting ●●.
 - Select a steam setting between ECO and ☁ for temperature settings ●●● to MAX.
- 5** The steam tank and the soleplate heat up.
 - Cold start: the soleplate takes approximately 2 minutes to heat up and the steam tank takes approximately 6 minutes to heat up.
 - Quick reheat: if you refill the steam tank during the ironing process, the water in the steam tank takes approximately 6 minutes to heat up.
 - D** When the iron has reached the set temperature, the temperature light goes out.
 - D** As soon as the water in the steam tank is ready for steam ironing:
 - GC6540: the 'steam ready' light goes on (Fig. 8).

Note: During steam ironing, the 'steam ready' light goes out from time to time. This indicates that the steam tank is heating up to the right temperature.

- GC6530/GC6520/GC6515/GC6510: the power-on light in the on/off switch goes out.

6 Press the steam trigger and keep it pressed while you steam iron (Fig. 5).

Tip: When you put down the iron during ironing, put it on its heel.

Note: If you have not used the steam function for some time, the steam that was still present in the supply hose has condensed into water. When you start steam ironing again, this may cause some spluttering in the appliance and a few droplets of water may escape from the soleplate.

Note: To prevent droplets from falling onto your garments, hold the iron over an old cloth and press the steam trigger until the steam production has normalised before you start steam ironing again.

Steam lock function

The steam lock allows you to steam iron non-stop without having to press the steam trigger continuously.

1 To steam iron non-stop, slide the steam lock to position 'ON' (Fig. 9).

- To stop steam ironing, slide the steam lock to position 'OFF', the iron now only produces steam when you press the steam trigger.

Ironing without steam

1 Set the required ironing temperature (see chapter 'Preparing for use').

2 Iron without pressing the steam trigger.

- ▶ Some steam escapes if you press the steam trigger by accident while you iron.
- ▶ If the steam tank is empty or has not heated up yet, you hear a clicking sound inside the steam tank. This happens when the steam valve opens and is perfectly harmless.

Features

Vertical steam ironing

You can also steam iron when you hold the iron in vertical position. This is useful for removing creases from hanging clothes (e.g. jackets, suits and coats), curtains etc.

1 Hold the iron in vertical position and press the steam trigger (Fig. 10).

Never direct the steam at people.

Steam boost (GC6540 only)

During steam ironing, you can use the steam boost function to remove stubborn creases.

1 Set the temperature dial to a setting between ●●● and MAX.

2 Press the steam boost button. (Fig. 11)

Note: Use the steam boost function intermittently. If water droplets come out of the soleplate, let the iron heat up for at least one minute before you use the steam boost function again.

Never direct the steam at people.

Variable steam (GC6540 only)

The steam control is continuously adjustable and can be set to any position between ECO and ☁ (see chapter 'Preparing for use').

'Steam tank empty' light (GC6540 only)

When the water in the steam tank runs out during use, the 'steam tank empty' light goes on.

1 Refill the steam tank with water (see chapter 'Preparing for use', section 'Fast refill').

'Steam ready' light (GC6540 only)

When the steam tank is ready for steam ironing, the 'steam ready' light goes on.

Cleaning and maintenance

After ironing

- 1 Set the on/off switch to 'O' (Fig. 4).
- 2 Remove the mains plug from the wall socket.
- 3 Put the iron on the iron stand, set the steam control to ECO (GC6540 only) and let the appliance cool down.

Iron

- 1 Clean the iron with a damp cloth.
- 2 Wipe scale and any other deposits off the soleplate with a damp cloth and a non-abrasive (liquid) cleaner.

Never immerse the iron in water nor rinse it under the tap.

Steam tank

Rinse the steam tank once a month or after you have used the appliance approximately 10 times.

- 1 Carefully remove the steam tank cap (Fig. 2).

Let the appliance cool down sufficiently before you remove the steam tank cap.

- 2 Rinse the steam tank with 500ml of fresh water.
- 3 Hold the steam tank upside down over the sink and pour out the water (Fig. 12).
- 4 Screw the steam tank cap back onto the steam tank.

Storage

- 1 Remove the mains plug from the wall socket and let the appliance cool down.

Make sure the appliance has cooled down sufficiently before you put it away.

- 2 Empty the steam tank.
- 3 Regularly check if the mains cord and the supply hose are still undamaged and safe.
- 4 GC6540/GC6530 only: For safe storage, lock the iron onto the stand with the iron lock slide. First put down the tip (1) and then put down the heel (2) (Fig. 13).
- 5 Wind up the hose and cord separately.
- 6 Insert the hose and cord neatly in the cord storage compartment (Fig. 14).

Environment

- Do not throw away the appliance with the normal household waste at the end of its life, but hand it in at an official collection point for recycling. By doing this, you help to preserve the environment (Fig. 15).

Guarantee and service

If you need service or information or if you have a problem, please visit the Philips website at **www.philips.com** or contact the Philips Consumer Care Centre in your country (you find its phone number in the worldwide guarantee leaflet). If there is no Consumer Care Centre in your country, go to your local Philips dealer.

Troubleshooting

This chapter summarises the most common problems you could encounter with the appliance. If you are unable to solve the problem with the information below, contact the Consumer Care Centre in your country.

Problem	Cause	Solution
Some smoke comes out of the appliance after it has been switched on for the first time.	This is normal. Some parts of the appliance have been greased lightly in the factory.	This phenomenon ceases after a short while.
Dirt particles come out of the soleplate of the new iron.	This is normal with a new iron.	These particles are harmless and stop coming out of the soleplate after you have used the iron a few times.
Droplets of water escape from the soleplate.	The temperature dial has been set to a temperature that is too low for steam ironing.	Set an ironing temperature that is suitable for steam ironing (temperature settings ●● to MAX).
	The appliance is not switched on.	Set the on/off switch to 'I'.
	The steam tank has been placed on an unstable and/or uneven surface.	Put the steam tank on a stable and even surface.
	When you start steam ironing, the hose is cold. Steam condenses in the hose, causing droplets of water to escape from the soleplate.	This is normal. Hold the iron over an old cloth and press the steam trigger. The cloth absorbs the drops. After a few seconds, the steam production becomes normal.
The appliance does not produce any steam.	The appliance is not switched on.	Set the on/off switch to 'I'.
	The steam tank is not hot enough to produce steam.	Wait 6 minutes for the steam tank to heat up.
	You are not pressing the steam trigger.	Press the steam trigger and keep it pressed while you steam iron.
	There is not enough water in the steam tank.	Fill the steam tank. See chapter 'Preparing for use - Filling the Steam tank'.

Problem	Cause	Solution
No steam comes out of the soleplate.	Superheated (i.e. high-quality) steam is hardly visible, especially when the temperature dial is set to maximum position and even less so when the ambient temperature is relatively high.	To check if the iron really produces steam, hold a (cold) mirror in front of the soleplate vents.
The soleplate is dirty.	Impurities or chemicals present in the water have deposited on the soleplate.	Clean the soleplate with a damp cloth.
	You have been ironing at too high temperatures.	Clean the soleplate with a damp cloth. Set the iron to the required ironing temperature (see chapter 'Preparing for use', section 'Setting the temperature').
Steam escapes from the filling hole area during ironing.	You may not have tightened the steam tank cap properly or you have spilled some water around the filling hole	Switch off the appliance and let it cool down. Remove the steam tank cap, wipe away the water round the filling hole and tighten the steam tank cap again. Then switch on the appliance again.
Wet spots appear on the garment during ironing	The wet spots that appear on your garment after you have steam ironed for some time may be caused by steam that has condensed onto the ironing board. Iron the wet spots without steam for some time to dry them. If the underside of the ironing board is wet, wipe it dry with a piece of dry cloth.	To prevent steam from condensing onto the ironing board, use an ironing board with a wire mesh top.

Pendahuluan

Selamat atas pembelian Anda dan selamat datang di Philips! Untuk memanfaatkan sepenuhnya dukungan yang ditawarkan Philips, daftarkan produk Anda di www.philips.com/welcome.

Gambaran umum (Gbr. 1)

- A** Selang pasokan
- B** Putaran suhu
- C** Lampu suhu
- D** Kunci uap
- E** Tombol semburan uap (GC6540)
- F** Pemicu uap
- G** Tutup tangki uap
- H** Dudukan setrika
- I** Tangki uap
- J** Tapak setrika
- K** Kabel listrik
- L** Sakelar on/off dengan lampu tanda hidup
- M** Lampu 'steam ready' (GC6540 saja)
- N** Lampu 'steam tank empty' (GC6540 saja)
- O** Geseran pengunci setrika (GC6540/GC6530 saja)
- P** Kontrol uap (GC6540 saja)

Penting

Bacalah petunjuk penggunaan ini dengan saksama sebelum Anda menggunakan alat dan simpanlah sebagai referensi di masa mendatang.

Bahaya

- Jangan sekali-kali merendam setrika atau tangki uap di dalam air.

Peringatan

- Periksa apakah tegangan listrik yang tertera pada pelat sesuai dengan tegangan listrik setempat sebelum Anda menghubungkan alat ini.
- Jangan menggunakan alat jika steker, kabel listrik, selang pasokan atau alat itu sendiri menunjukkan kerusakan yang dapat dilihat, atau jika alat pernah terjatuh atau bocor.
- Jika kabel listrik atau selang pasokan rusak, maka harus diganti oleh Philips, pusat layanan resmi Philips atau orang yang mempunyai keahlian sejenis agar terhindar dari bahaya.
- Jangan sekali-kali meninggalkan alat tanpa pengawasan saat masih tersambung ke arus listrik.
- Alat ini tidak dimaksudkan untuk digunakan oleh orang (termasuk anak-anak) dengan cacat fisik, indera atau kecakapan mental yang kurang, atau kurang pengalaman dan pengetahuan, kecuali jika mereka diberikan pengawasan atau petunjuk mengenai penggunaan alat oleh orang yang bertanggung jawab bagi keselamatan mereka.
- Anak kecil harus diawasi untuk memastikan mereka tidak bermain-main dengan alat ini.
- Pastikan kabel listrik dan selang pasokan tidak mengenai tapak setrika saat sedang panas.
- Jika uap keluar dari bawah tutup tangki uap sewaktu alat sedang memanaskan, matikan alat dan kencangkan tutup tangki uap. Jika uap terus keluar sewaktu alat sedang memanaskan, matikan alat dan hubungi pusat servis resmi Philips.
- Jangan lepaskan tutup tangki uap dari tangkinya bila tangki uap sedang bertekanan.
- Jangan gunakan tutup lain pada tangki uap selain tutup yang disertakan bersama alat, karena tutup tangki uap ini juga berfungsi sebagai katup pengaman.

Perhatian

- Alat hanya boleh dihubungkan ke stopkontak dinding yang memiliki arde.
- Periksa kabel listrik dan selang pasokan secara teratur; kalau-kalau ada kerusakan.
- Selalu letakkan dan gunakan setrika serta tangki uap pada permukaan horizontal yang rata dan stabil.
- Dudukan setrika dan tapak setrika dapat menjadi sangat panas dan menyebabkan luka bakar jika tersentuh. Jika Anda ingin memindah tangki uap, jangan sentuh dudukannya.
- Bila Anda sudah selesai menyetrিকা, ketika membersihkan alat, mengisi atau mengosongkan tangki uapnya dan juga saat Anda meninggalkan setrika meskipun hanya sebentar: tegakkan setrika pada tumitnya, setel sakelar on/off ke 'O' dan cabut steker listrik dari stopkontak dinding.
- Bilas tangki uap secara teratur sesuai petunjuk dalam bab 'Membersihkan dan pemeliharaan'.
- Alat ini hanya untuk keperluan rumah tangga.

Medan elektromagnet (EMF)

Alat dari Philips ini telah mematuhi semua standar yang berkenaan dengan medan elektromagnet (EMF). Jika ditangani dengan benar dan sesuai dengan instruksi yang diberikan dalam petunjuk penggunaan ini, alat ini aman digunakan berdasarkan pada bukti ilmiah yang kini tersedia.

Sebelum menggunakan alat pertama kali

- 1** Lepaskan stiker atau kertas timah pelindung dari tapak setrika lalu bersihkan dengan kain halus.
- 2** Ulurkan sepenuhnya kabel listrik dan selang pasokan.
- 3** Tempatkan tangki uap pada permukaan yang stabil dan rata.
- 4** Tempatkan setrika pada dudukannya.

Persiapan penggunaan**Mengisi tangki uap**

Jangan sekali-kali merendam tangki uap di dalam air.

Jangan membuka tutup tangki uap bila setrika dan tangki uap masih panas.

- 1** Lepaskan steker listrik dari stopkontak dinding.
- 2** Dengan perlahan-lahan bukalah tutup tangki uap (Gbr. 2).

Anda mungkin mendengar bunyi saat melepas tutupnya. Bunyi ini disebabkan oleh tekanan vakum atau tekanan yang tersisa di dalam tangki uap dan hal ini normal.

- 3** Tuangkan air ke dalam tangki uap (maks. 800 ml) (Gbr. 3).

Gunakan air keran untuk mengisi tangki.

Jika air keran di daerah Anda memiliki kesadahan yang sangat tinggi, kami sarankan Anda menggunakan 50% air distilasi dan 50% air keran.

Jangan memasukkan parfum, cuka, kanji, zat pembersih kerak, alat bantu penyetrিকাan, atau bahan kimia lainnya ke dalam tangki uap.

- 4** Kencangkan tutup tangki uap pada lubang pengisian tangki uap.

Pengisian ulang cepat

Jika tangki menjadi kosong saat menyetrিকা, ikuti prosedur di bawah ini untuk segera mengisi ulang tangki uap.

- 1** Alat harus tetap terhubung ke listrik dan pastikan sakelar on/off disetel ke 'I' (Gbr. 4).
- 2** Tekan pemacu uap hingga Anda tidak lagi mendengar bunyi uap keluar dari alat (Gbr. 5).
- 3** Untuk mengurangi tekanan tangki uap, tekan terus pemacu uap dan putar perlahan tutup tangki uap berlawanan arah jarum jam.

Letakkan selembar kain di atas tutupnya saat Anda membukanya. Pastikan tidak ada uap yang tersisa dalam tangki uap.

- 4** Lepaskan steker listrik dari stopkontak dinding dan tunggu kurang-lebih 15 menit agar alat menjadi dingin.
- 5** Isilah tangki uap sebagaimana diterangkan dalam bagian 'Mengisi tangki uap' dan biarkan alat memanaskan lagi.

Menyetel suhu

Letakkan selalu tangki uap pada permukaan yang datar, stabil dan rata. Jangan letakkan tangki uap pada bagian yang lunak di meja setrika.







- 1** Letakkan setrika pada dudukannya.

Jangan letakkan setrika panas pada selang pasokan atau kabel listrik. Pastikan kabel tersebut tidak bersentuhan dengan tapak setrika yang panas.

- 2** Untuk menyetel suhu penyetrিকাan yang diperlukan, setel putaran suhu ke posisi yang sesuai (Gbr. 6).

Periksa label perawatan pakaian untuk mengetahui suhu penyetrিকাan yang diperlukan:

Label perawatan pakaian

Simbol pada label perawatan pakaian	Jenis kain	Setelan suhu	Setelan uap (GC6540 saja)
	Kain sintetis (yakni, asetatt, akrilik, viskos, poliamida, polyester) dan sutera	●	-
	Wol	●●	ECO
	Katun, linen	●●● hingga Max	ECO hingga 
	Harap perhatikan tanda  pada label berarti pakaian tidak dapat disetrika.	-	-

Jika Anda tidak tahu jenis kain atau bahannya terbuat dari apa, tentukan suhu penyetrিকাan yang benar dengan cara menyetrিকা pada bagian yang tak terlihat apabila Anda mengenakannya. Bahan sutera, wol dan sintetis: setrika di bagian belakang kain agar tidak menimbulkan bercak mengkilap.

Mulailah menyetrিকা bahan yang memerlukan suhu penyetrিকাan paling rendah, seperti bahan yang terbuat dari serat sintetis.

- 3** Masukkan steker listrik ke stopkontak dinding yang memiliki arde dan setel sakelar on/off ke '1'.
- ▶ Tangki uap dan tapak setrika mulai memanaskan.
 - ▶ Bila lampu suhu padam, berarti setrika telah mencapai suhu yang disetel. Bila air dalam tangki uap telah siap untuk menyetrikan dengan uap:
 - GC6540: lampu 'steam ready' menyala.
 - GC6530/GC6520/GC6515/GC6510: lampu tanda hidup pada sakelar on/off akan padam.

Catatan: Selama menyetrikan dengan uap, lampu suhu akan menyala. Ini menunjukkan setrika sedang memanaskan ke suhu yang disetel.

Catatan: Jika Anda sedang menyetrikan pada suhu tinggi kemudian menyetel putaran suhu ke setelan lebih rendah, tungguilah hingga lampu suhu menyala dan padam lagi sebelum Anda melanjutkan menyetrikan. Ini mencegah kerusakan pada kain Anda.

Tip

- Jika kain terdiri atas serat campuran, pilihlah selalu suhu yang diperlukan untuk serat kain yang paling halus, yaitu, suhu terendah. Misalnya: jika pakaian terdiri atas 60% polyester dan 40% katun, pakaian itu harus disetrika pada suhu yang ditunjukkan untuk polyester (●) dan tanpa uap.
- Bila Anda menyetrikan kain wol dengan uap, maka dapat muncul bercak mengkilap. Untuk mencegah hal ini, gunakan kain kering atau baliklah bagian dalam pakaian ke luar dan setrikalah bagian dalam tersebut.
- Menyetrikan kain beludru dan bahan lainnya cenderung menimbulkan bercak-bercak mengkilap hanya pada satu arah (searah bulu) bila Anda agak menekan alat saat menyetrikan.
- Jangan gunakan uap bila Anda menyetrikan sutera berwarna. Hal ini dapat menyebabkan noda.

Menggunakan alat

Menyetrikan dengan uap

- 1** Pastikan bahwa isi tangki uap cukup.
- 2** Setel suhu penyetrikan yang diperlukan (lihat bab 'Persiapan penggunaan').

Catatan: Menyetrikan dengan uap hanya mungkin dilakukan pada suhu penyetrikan yang lebih tinggi (setelan suhu ●● hingga MAX).

- 3** Masukkan steker listrik ke stopkontak dinding yang memiliki arde dan setel sakelar on/off ke '1'.
 - Lampu tanda hidup di sakelar on/off dan lampu suhu di setrika menyala untuk menunjukkan bahwa tangki uap dan setrika mulai memanaskan.
- 4** GC6540: Pilih setelan uap yang cocok untuk suhu menyetrikan: (Gbr. 7)
 - Pilih setelan uap ECO untuk setelan suhu ●●.
 - Pilih setelan uap antara ECO dan ☁ untuk setelan suhu ●●● hingga MAX.

- 5** Tangki uap dan tapak setrika mulai memanaskan.
 - Cold start: tapak setrika akan memanaskan dalam waktu kurang-lebih 2 menit dan tangki uap akan memanaskan dalam waktu kurang-lebih 6 menit.
 - Quick reheat: jika Anda mengisi ulang tangki uap sewaktu menyetrikan, air dalam tangki uap memerlukan waktu kurang-lebih 6 menit untuk memanaskan.
 - ▶ Bila setrika telah mencapai suhu yang disetel, lampu suhu akan padam.
 - ▶ Bila air dalam tangki uap sudah siap untuk menyetrikan dengan uap:
 - GC6540: lampu 'steam ready' menyala (Gbr. 8).

Catatan: Sewaktu menyetrikan dengan uap, lampu 'steam-ready' akan terus padam. Ini menandakan bahwa tangki uap sedang memanaskan hingga mencapai suhu yang tepat.

- GC6530/GC6520/GC6515/GC6510: lampu tanda hidup pada sakelar on/off akan padam.

6 Tekan pemicu uap dan tekan terus saat menyetrika dengan uap (Gbr. 5).

Tip: Jika Anda menaruh setrika ketika sedang menyetrika, letakkan setrika pada tumitnya.

Catatan: Jika sudah lama Anda tidak menggunakan fungsi uap, maka uap yang masih ada di dalam selang pasokan akan mengembun jadi air. Sewaktu Anda mulai lagi menyetrika dengan uap, ini dapat menyebabkan semburan air dalam alat dan beberapa tetesan air akan keluar dari tapak setrika.

Catatan: Agar tetesan air tidak mengenai pakaian Anda, pegang setrika di atas sehelai kain bekas, lalu tekan pemicu uap sampai produksi uap sudah normal kembali sebelum Anda mulai menyetrika dengan uap lagi.

Fungsi kunci uap

Kunci uap memungkinkan Anda untuk menyetrika uap tanpa henti dan tidak perlu terus-menerus menekan pemicu uap.

1 Untuk menyetrika dengan uap tanpa henti, geser kunci uap ke posisi 'ON' (Gbr. 9).

- Untuk berhenti menyetrika dengan uap, geser kunci uap ke posisi 'OFF', sekarang setrika hanya menghasilkan uap jika Anda menekan pemicu uap.

Menyetrika tanpa uap

1 Setel suhu penyetrikan yang diperlukan (lihat bab 'Persiapan penggunaan').

2 Setrikalah tanpa menekan pemicu uap.

• Sebagian uap akan keluar jika Anda menekan pemicu uap secara tidak sengaja saat menyetrika.

• Jika tangki uap sudah kosong atau belum panas, Anda akan mendengar suara klik di dalam tangki uap. Ini terjadi bila katup uap terbuka dan sama sekali tidak berbahaya.

Fitur

Menyetrika dengan uap secara vertikal

Anda juga dapat menyetrika dengan uap saat Anda memegang setrika pada posisi berdiri. Ini berguna untuk menghilangkan kusut dari pakaian (yakni jaket, setelan dan jas) yang digantung, tirai, dll.

1 Pegang setrika pada posisi berdiri dan tekan pemicu uap (Gbr. 10).

Jangan sekali-kali mengarahkan uap ke orang.

Semburan uap (GC6540 saja)

Selama menyetrika dengan uap, Anda dapat menggunakan fungsi semburan uap untuk menghilangkan kusut yang membandel.

1 Setel putaran suhu ke posisi antara ●●● dan MAX.

2 Tekan tombol semburan uap. (Gbr. 11)

Catatan: Fungsi semburan uap digunakan sesekali. Jika air menetes dari tapak setrika, biarkan setrika memanas sekurangnya selama satu menit sebelum menggunakan lagi fungsi semburan uap.

Jangan sekali-kali mengarahkan uap ke orang.

Uap yang dapat diubah (GC6540 saja)

Kontrol uap secara terus-menerus dapat disesuaikan dan disetel ke posisi apa pun antara ECO dan ☁ (lihat bab 'Persiapan penggunaan').

Lampu 'steam tank empty' (GC6540 saja)

Bila air dalam tangki uap mulai habis sewaktu penggunaan, lampu 'steam tank empty' akan menyala.

1 Isi ulang tangki uap dengan air (lihat bab 'Persiapan Penggunaan', bagian 'Pengisian ulang cepat').

Lampu 'steam ready' (GC6540 saja)

Bila tangki uap siap untuk menyetrika dengan uap, lampu 'steam-ready' akan menyala.

Membersihkan dan pemeliharaan

Setelah menyetrika

- 1 Setel sakelar on/off ke 'O' (Gbr. 4).
- 2 Lepaskan steker listrik dari stopkontak dinding.
- 3 Letakkan setrika pada dudukannya, setel kontrol uap ke ECO (GC6540 saja) dan biarkan alat dingin sendiri.

Setrika

- 1 Bersihkan setrika dengan kain lembab.
- 2 Seka kerak dan endapan lainnya dari tapak setrika dengan kain lembab dan pembersih (cairan) non-abrasif.

Jangan sekali-kali merendam setrika dalam air ataupun membilasnya di bawah keran.

Tangki uap

Bilas tangki uap sebulan sekali atau setelah Anda menggunakan alat sebanyak kurang-lebih 10 kali.

- 1 Buka tutup tangki uap dengan hati-hati (Gbr. 2).

Biarkan alat cukup dingin sebelum Anda melepas tutup tangki uap.

- 2 Bilas tangki uap dengan 500 ml air bersih.
- 3 Pegang tangki uap dengan terbalik di atas bak cuci dan keluarkan airnya (Gbr. 12).
- 4 Kembalikan dan putar lagi tutup tangki uap pada tangkinya.

Penyimpanan

- 1 Lepaskan steker listrik dari stopkontak dinding dan biarkan alat menjadi dingin.

Pastikan alat sudah cukup dingin sebelum menyimpannya.

- 2 Kosongkan tangki uap.
- 3 Periksa secara teratur apakah kabel listrik dan selang pasokan masih belum rusak dan aman.
- 4 GC6540/GC6530 saja: Untuk menyimpan dengan aman, kunci setrika pada posisi berdiri dengan geseran pengunci setrika. Turunkan dulu ujungnya (1) lalu turunkan tumitnya (2) (Gbr. 13).
- 5 Gulung selang dan kabelnya secara terpisah.
- 6 Masukkan selang dan kabel dengan rapi pada tempat penyimpanan kabel (Gbr. 14).

Lingkungan

- Jangan membuang alat bersama limbah rumah tangga biasa jika alat sudah tidak dapat dipakai lagi, tetapi serahkan ke tempat pengumpulan barang bekas yang resmi untuk didaur ulang. Dengan melakukan hal ini, Anda ikut membantu melestarikan lingkungan (Gbr. 15).

Garansi dan layanan

Jika Anda butuh servis atau informasi atau jika Anda mengalami masalah, kunjungi situs web Philips di www.philips.com atau hubungi Pusat Layanan Pelanggan Philips di negara Anda (Anda dapat menemukan nomor teleponnya dalam leaflet garansi internasional). Jika tidak ada Pusat Layanan Pelanggan di negara Anda, kunjungi dealer Philips setempat.

Pemecahan Masalah

Bab ini merangkum masalah-masalah paling umum yang mungkin Anda temui pada alat. Jika Anda tidak mampu mengatasi masalah dengan informasi di bawah, hubungi Pusat Layanan Pelanggan di negara Anda.

Masalah	Penyebab	Solusi
Asap keluar dari alat setelah dinyalakan untuk pertama kali.	Ini normal. Sebagian komponen pada alat telah diberi sedikit pelumas di pabriknya.	Fenomena ini akan berhenti setelah beberapa saat.
Partikel kotor keluar dari tapak setrika baru.	Ini normal pada setrika baru.	Partikel ini tidak berbahaya dan akan berhenti keluar dari tapak setrika setelah Anda menggunakannya beberapa kali.
Tetes air keluar dari tapak setrika.	Putaran suhu disetel ke suhu yang terlalu rendah untuk menyetrika dengan uap.	Pilih suhu penyetrikaan yang cocok untuk menyetrika dengan uap (setelan suhu ●● hingga MAX).
	Alat belum dihidupkan.	Setel sakelar on/off ke 'I'.
	Tangki uap diletakkan pada permukaan yang tidak stabil dan/atau tidak rata.	Letakkan tangki uap pada permukaan yang stabil dan rata.
	Saat Anda mulai menyetrika dengan uap, selangnya dingin. Uap mengembun dalam selang, sehingga menyebabkan air merembes dari tapak setrika.	Ini normal. Pegang setrika di atas kain bekas dan tekan pemicu uap. Kain tersebut akan menyerap tetesan. Setelah beberapa detik, produksi uap menjadi normal.
Alat tidak menghasilkan uap.	Alat belum dihidupkan.	Setel sakelar on/off ke 'I'
	Tangki uap belum cukup panas untuk menghasilkan uap.	Tunggu selama 6 menit agar tangki uap panas.
	Anda tidak menekan pemicu uap.	Tekan pemicu uap dan tekan terus saat menyetrika dengan uap.
	Air dalam tangki uap tidak cukup.	Isi tangki uap. Lihat bab 'Persiapan penggunaan - Mengisi Tangki Uap'.
Tidak ada uap yang keluar dari tapak setrika.	Uap super panas (yaitu, kualitas tinggi) sulit terlihat, khususnya bila putaran suhu disetel ke posisi maksimum dan sedikit bila suhu sekitar relatif tinggi.	Untuk memeriksa apakah setrika benar-benar menghasilkan uap, pegang cermin (dingin) di depan lubang tapak setrika.

Masalah	Penyebab	Solusi
Tapak setrika kotor:	Kotoran atau bahan kimia yang ada dalam air telah menumpuk pada tapak setrika.	Bersihkan tapak setrika dengan kain lembab.
	Anda menyetrika pada suhu yang terlalu tinggi.	Bersihkan tapak setrika dengan kain lembab. Setel setrika ke suhu penyetrikaan yang diinginkan (lihat bab 'Persiapan penggunaan', bagian 'Menyetel suhu').
Uap keluar dari area lubang pengisian selama menyetrika.	Anda mungkin belum mengencangkan tutup tangki uap dengan benar atau Anda telah menumpahkan air di sekitar lubang pengisian.	Matikan alat dan biarkan dingin. Lepas tutup tangki uap, lap air di sekeliling lubang pengisian dan kencangkan lagi tutup tangki uap. Kemudian nyalakan alat kembali.
Bintik-bintik basah muncul pada pakaian selama menyetrika	Bintik basah yang muncul pada pakaian Anda setelah menyetrika dengan uap kadang dapat disebabkan oleh uap yang mengembun pada meja setrika. Setrika bintik basah tersebut tanpa uap selama beberapa saat untuk mengeringkannya. Jika sisi bawah meja setrika basah, seka hingga kering dengan selebar kain kering.	Untuk mencegah uap mengembun pada meja setrika, gunakan meja setrika yang dilapisi anyaman dari kawat.

소개

필립스 제품을 구입해 주셔서 감사합니다! 필립스가 드리는 지원 혜택을 받으실 수 있도록 www.philips.co.kr에서 제품을 등록하십시오.

각 부의 명칭 (그림 1)

- A 호스
- B 온도 조절기
- C 온도 표시등
- D 스팀 연속 버튼
- E 순간 스팀 버튼(GC6540)
- F 스팀 버튼
- G 스팀 탱크 뚜껑
- H 다리미 받침대
- I 스팀 탱크
- J 열판
- K 전원 코드
- L 전원 표시등이 있는 전원 스위치
- M '스팀 준비' 표시등(GC6540 모델만 해당)
- N '물보충' 표시등(GC6540 모델만 해당)
- O 다리미 잠금 슬라이드(GC6540/GC6530 모델만 해당)
- P 스팀량 조절기(GC6540 모델만 해당)

중요 사항

본 제품을 사용하기 전에 이 사용 설명서를 주의 깊게 읽고 나중에 참조할 수 있도록 잘 보관하십시오.

위험

- 다리미와 스팀 탱크를 물에 절대 담그지 마십시오

경고

- 제품에 전원을 연결하기 전에 제품에 표시된 전압과 사용 지역의 전압이 일치하는지 확인하십시오.
- 플러그, 전원 코드, 스팀호스, 제품 본체에 눈에 띄는 손상이 있거나, 제품을 떨어뜨린 적이 있거나, 물이 새면 제품을 사용하지 마십시오.
- 전원 코드나 스팀호스에 손상 부위가 있으면 위험할 수 있으므로 필립스 서비스 센터 또는 필립스 서비스 지정점에 의뢰하여 교체하십시오.
- 제품이 전원에 연결된 상태에서는 자리를 절대 비우지 마십시오.
- 신체적인 감각 및 정신적인 능력이 떨어지거나 경험과 지식이 풍부하지 않은 성인 및 어린이는 혼자 제품을 사용하지 말고, 제품 사용과 관련하여 안전에 책임 질 수 있도록 지시사항을 충분히 숙지한 사람의 도움을 받으십시오.
- 어린이가 제품을 가지고 놀지 못하도록 지도해 주십시오.
- 다리미 열판이 가열되어 있을 때는 전원 코드와 스팀호스가 열판에 닿지 않도록 주의하십시오.
- 다리미가 가열되면서 스팀 탱크 뚜껑 아래에서 스팀이 새어 나오면 다리미의 전원을 끄고 스팀 탱크 뚜껑을 꼭 닫으십시오. 그래도 스팀이 계속 새어 나오면 제품 전원을 끄고 필립스 지정 서비스 센터에 문의하십시오.
- 스팀 탱크에 압력이 남아 있으면 스팀 탱크 뚜껑을 열지 마십시오.
- 제품과 함께 제공된 스팀 탱크 뚜껑은 안전 밸브 역할을 하므로 다른 뚜껑은 사용하지 마십시오.

주의

- 제품은 반드시 접지된 벽면 콘센트에 연결하십시오.
- 전원 코드와 스팀호스에 손상 부위가 있는지 정기적으로 점검하십시오.

- 다리미와 스팀 탱크는 항상 안정적이고 평평하며 수평인 곳에 놓고 사용하십시오.
- 다리미 받침대와 다리미 열판은 매우 뜨거워질 수 있으므로 만지면 화상을 입을 수 있습니다. 스팀 탱크를 옮길 때 뜨거운 다리미 받침대에 닿지 않도록 주의하십시오.
- 다리미를 마쳤을 때, 다리미 본체를 닦을 때, 스팀 탱크를 채우거나 비울 때, 잠시라도 다리미를 켜두고 자리를 비울 때에는 다리미를 받침대에 세워 놓고 전원 스위치를 '0' 으로 맞춘 후 벽면 콘센트에서 전원 플러그를 뽑으십시오.
- '청소 및 유지관리' 부분에 나와 있는 지침을 따라 스팀 탱크를 정기적으로 세척하십시오.
- 본 제품은 가정용입니다.

EMF(전자기장)

이 필립스 제품은 EMF(전자기장)와 관련된 모든 기준을 준수합니다. 이 사용 설명서의 지침에 따라 적절하게 취급할 경우 이 제품은 안전하게 사용할 수 있으며 이는 현재까지의 과학적 증거에 근거하고 있습니다.

최초 사용 전

- 1 전수 검사 후에 제거되는 열판용 스티커 또는 보호용 포일이 혹시 계속 남아있다면 제거하고 부드러운 천으로 닦으십시오.
- 2 전원 코드와 호스를 완전히 푸십시오.
- 3 스팀 탱크를 안전하고 편평한 장소에 놓으십시오.
- 4 다리미를 다리미 받침대에 올려놓으십시오.

사용 전 준비

스팀 탱크 채우기

스팀 탱크는 절대 물에 담그지 마십시오.

다리미와 스팀 탱크가 아직 뜨거운 상태에서는 스팀 탱크 뚜껑을 열지 마십시오.

- 1 벽면 콘센트에서 전원 플러그를 뽑으십시오.
- 2 스팀 탱크 뚜껑을 천천히 돌려서 여십시오 (그림 2).
뚜껑을 열 때 소리가 들립니다. 이 소리는 스팀 탱크 내부의 진공이나 잔여 압력 때문이며 정상적인 현상입니다.

- 3 스팀 탱크에 물을 부으십시오(최대 800ml) (그림 3).
수돗물로 탱크를 채우십시오.
사용 지역의 수돗물이 심한 경우일 경우에는 같은 양의 증류수와 혼합할 것을 권장합니다.

스팀 탱크에 향수, 식초, 풀, 스케일 제거제, 다리미질 보조제, 기타 화학 약품을 넣지 마십시오.

- 4 스팀 탱크의 주입구 뚜껑을 꼭 돌려서 닫으십시오.

빠른 물보충

다리미질을 하는 도중 스팀 탱크의 물이 떨어지면, 다음의 지침에 따라 스팀 탱크에 빠르게 물을 보충하십시오.

- 1 제품이 본체에 연결되어 있고 전원 스위치가 '1' 로 맞춰져 있는지 확인하십시오 (그림 4).
- 2 제품에서 스팀이 새어 나오는 소리가 더 이상 들리지 않을 때까지 스팀 버튼을 누르십시오 (그림 5).

24 한국어

- 3 스팀 탱크의 압력을 낮추려면 스팀 버튼을 누른 상태에서 스팀 탱크 뚜껑을 시계 반대 방향으로 돌려 천천히 여십시오.
뚜껑을 열 때 천을 스팀 탱크 뚜껑 위에 놓으십시오. 스팀 탱크 안에 남아있는 스팀이 없는지 확인하십시오.
- 4 벽면 콘센트에서 전원 플러그를 분리하고 약 15분 간 제품을 식히십시오.
- 5 '스팀 탱크 채우기' 란에서 설명된 대로 스팀 탱크에 물을 채운 다음 제품을 다시 가열하십시오.

온도 조절

스팀 탱크는 항상 평평한 곳에 놓고 사용하십시오. 다리미판의 부드러운 부분에 스팀 탱크를 올려 놓지 마십시오.

- 1 다리미를 다리미 받침대에 올려 놓으십시오.

가열된 다리미를 호스나 전원 코드 위에 두지 마십시오. 전원 코드가 다리미 열판에 닿지 않도록 주의하십시오.

- 2 온도 조절기를 적절한 위치로 돌려 원하는 온도를 설정하십시오 (그림 6).
다림질 온도는 의류에 부착된 세탁 표시 사항을 참고하십시오.

세탁 취급 표시

세탁 표시 기호	섬유 종류	온도 설정	스팀 설정 (GC6540 모델만 해당)
	합성섬유(예: 아세테이트, 아크릴, 비스코스, 폴리아미드, 폴리에스테르) 및 실크	●	-
	모	●●	친환경
	면, 마	●●●~MAX	ECO ~
	라벨에 가 표시된 경우 다림질을 하면 안됩니다.	-	-

어떤 섬유로 만들어졌는지 잘 모르는 경우, 잘 보이지 않는 부분에 다림질을 해 보고 적절한 다림질 온도를 결정하십시오.

실크, 울, 합성섬유의 경우 번들거리는 얼룩이 생길 수 있으므로 섬유의 뒷면에서 다림질하십시오.

합성 섬유 제품과 같이 가장 낮은 온도로 다림질해야 하는 것부터 다림질하십시오.

- 3 전원 플러그를 접지된 벽면 콘센트에 꽂은 다음 스위치를 'I' 로 맞추십시오.

▶ 스팀 탱크와 열판이 가열됩니다.

▶ 온도 표시등이 꺼지면 다리미가 설정된 온도에 도달한 것입니다. 스팀 탱크 속의 물이 스팀 다림질할 준비가 되면 각 모델에 따라 다음과 같은 상태가 됩니다.

- GC6540: '스팀 준비' 표시등이 켜집니다.
- GC6530/GC6520/GC6515/GC6510: 전원 스위치의 전원 표시등이 꺼집니다.

참고: 스팀 다림질을 하는 동안 온도 표시등이 수시로 꺼졌다가 켜집니다. 이것은 다리미가 설정된 온도로 가열되고 있는 것입니다.

참고: 높은 온도로 다림질을 하다가 온도 설정을 낮춘 경우, 옷감 손상을 방지 하기 위해 온도 표시등이 다시 켜졌다 꺼질 때까지 기다린 후 다림질을 계속하십시오.

도움말

- 옷감이 다양한 종류의 섬유로 구성된 경우, 항상 가장 약한 섬유에 맞는 온도, 즉 가장 낮은 온도로 설정하십시오. 예를 들어 어떤 옷감이 60%의 폴리에스테르와 40%의 면으로 이루어진 경우, 폴리에스테르에 적합한 온도(●)에서 스팀을 사용하지 않고 다림질해야 합니다.
- 모 섬유를 스팀 다림질할 때 번들거리는 얼룩이 생길 수 있습니다. 이를 방지하기 위해서, 마른 천을 섬유 위에 올리고 다림질 하거나 천을 뒤집은 다음 섬유의 뒷면에서 다림질하십시오.
- 번들거리는 얼룩이 쉽게 생기는 벨벳이나 기타 섬유는 반드시 털의 결을 따라 한쪽 방향으로만 아주 약하게 다림질하십시오.
- 유색 실크 천을 다림질할 경우에는 스팀을 사용하지 마십시오. 얼룩이 생길 수 있습니다.

제품 사용

스팀 다림질

- 1 스팀 탱크에 물이 충분한지 확인하십시오.
 - 2 원하는 다림질 온도를 선택하십시오(‘사용 전 준비’란 참조).
참고: 스팀 다림질은 높은 온도에서만 가능합니다(온도 설정: ●● - MAX)
 - 3 전원 플러그를 접지된 벽면 콘센트에 꽂은 다음 스위치를 ‘I’로 맞추십시오.
- 전원 스위치의 전원 표시등과 다리미의 온도 표시등이 켜지면서 스팀 탱크와 다리미가 가열되기 시작했음을 나타냅니다.
 - 4 GC6540: 선택한 다림질 온도에 적합한 스팀 설정을 선택하십시오. (그림 7)
- 온도 설정●●의 경우 스팀 ECO를 선택하십시오.
- 스팀은 ECO ~ ☹ 범위, 온도는 ●●● ~ MAX로 설정하십시오.
 - 5 스팀 탱크와 열판이 가열됩니다.
- 최초 가열: 다리미 열판 가열에 약 2분 정도 소요되며 스팀 탱크 가열에 약 6분 정도 소요됩니다.
- 빠른 재가열: 다림질 도중 스팀 탱크에 물을 보충하면, 스팀 탱크 속의 물이 가열되는 데는 약 6분 정도 소요됩니다.
▶ 설정한 다림질 온도에 도달하면 온도 표시등이 꺼집니다.
▶ 스팀 탱크 속의 물이 스팀 다림질할 준비가 되면 다음과 같은 상태가 됩니다.
- GC6540: ‘스팀 준비’ 표시등이 켜집니다(그림 8).
- 참고: 스팀 다림질을 하는 동안 ‘스팀 준비’ 표시등이 수시로 꺼졌다가 켜집니다. 이것은 스팀 탱크가 설정된 온도로 가열되고 있음을 알려줍니다.
- GC6530/GC6520/GC6515/GC6510: 전원 스위치의 전원 표시등이 꺼집니다.

- 6 스팀 다림질 시 스팀 버튼을 계속 누르고 계십시오 (그림 5).

도움말: 다림질하는 동안 다리미를 내려놓을 때에는 다리미를 똑바로 세워놓으십시오.

참고: 스팀 기능을 한동안 사용하지 않으면 호스 안에 남아있던 스팀이 물로 응결됩니다. 따라서 스팀 다림질을 다시 시작할 때 제품 내에서 물이 튀게 되며 다리미 열판에서 물방울이 새어 나오게 됩니다.

참고: 물방울이 옷감에 떨어지는 것을 방지하기 위하여 다리미를 낡은 천 위에 수평으로 드십시오. 스팀 다리미를 다시 사용하기 전에 스팀이 제대로 생성될 때까지 스팀 버튼을 누르십시오.

스팀 연속 버튼

스팀 연속 버튼을 사용하면 스팀 버튼을 계속 누르지 않고서도 지속적으로 스팀 다림질을 할 수 있습니다.

- 1 지속적으로 스팀 다림질을 하려면 스팀 연속 버튼을 ‘켜짐’에 맞추십시오 (그림 9).
- 스팀 다림질을 중지하려면 스팀 연속 버튼을 ‘꺼짐’에 맞추십시오. 이제 스팀 버튼을 누를 때에만 다리미에서 스팀이 나옵니다.

일반 다림질(스팀 기능 차단)

- 1 원하는 다림질 온도를 선택하십시오(‘사용 전 준비’란 참조).
- 2 스팀 버튼을 누르지 않은 상태로 다림질을 하십시오.
 - ▶ 다림질 도중 실수로 스팀 버튼을 누르면 남아있던 스팀이 분사됩니다.
 - ▶ 스팀 탱크가 비어 있거나 아직 가열되지 않았으면 탱크 안에서 찰칵거리는 소리가 들립니다. 이것은 스팀 밸브가 열릴 때 발생하며 사용상의 안전에 아무런 지장이 없습니다.

기능

수직 스팀 다림질

다리미를 수직으로 들고 있는 동안에도 다리미의 스팀을 생성할 수 있습니다. 이것은 재킷, 수트 및 코트 등의 의류나 커튼을 걸어놓은 채로 주름을 펴 때 유용합니다.

- 1 다리미를 수직으로 들고 스팀 버튼을 누르십시오 (그림 10).

절대 사람을 향해 스팀을 분사하지 마십시오.

순간 스팀(GC6540 모델만 해당)

스팀 다림질을 하는 동안 순간 스팀 기능을 사용하여 잘 퍼지지 않는 심한 주름을 제거할 수 있습니다.

- 1 온도 조절기를 ●●● ~ MAX에 맞추십시오.
- 2 순간 스팀 버튼을 누르십시오. (그림 11)

참고: 순간 스팀 기능은 간헐적으로 사용하십시오. 만약 물방울이 열판에 떨어지면 순간 스팀 기능을 다시 사용하기 전에 최소 1분간은 다리미를 가열하십시오.

절대 사람을 향해 스팀을 분사하지 마십시오.

스팀량 조절 기능(GC6540 모델만 해당)

스팀량 조절기는 지속적으로 조절이 가능하며 ECO ~ ☺ 범위 내 어느 위치로도 설정할 수 있습니다(‘제품 사용 전 준비’란 참조).

‘물보충’ 표시등(GC6540 모델만 해당)

다림질 중 스팀 탱크 안의 물이 떨어지면 ‘물보충’ 표시등이 켜집니다.

- 1 스팀 탱크에 물을 채우십시오(‘제품 사용 전 준비’란의 ‘빠른 물보충’ 섹션 참조).

‘스팀 준비’ 표시등(GC6540 모델만 해당)

스팀 탱크가 스팀 다림질할 준비가 되면 ‘스팀 준비’ 표시등이 켜집니다.

세척 및 유지관리

다림질 후

- 1 전원 스위치를 ‘O’ 으로 맞추십시오 (그림 4).
- 2 벽면 콘센트에서 전원 플러그를 뽑으십시오.
- 3 다리미를 다리미 받침대에 올려놓고 스팀량 조절기를 ECO(GC6540 모델만 해당)에 맞춘 다음 제품을 식혀 주십시오.

다리미

- 1 다리미를 닦을 때에는 젖은 천을 사용하십시오.
 - 2 젖은 헝겊과 비마모성(액체) 세제로 열판에 묻은 물때 및 찌꺼기를 닦아 내십시오.
- 다리미를 절대로 물에 담그거나 행구지 마십시오.

스팀 탱크

한 달에 한 번씩 또는 제품을 약 10회 정도 사용한 후 스팀 탱크를 행구하십시오.

- 1 스팀 탱크 뚜껑을 조심스럽게 여십시오 (그림 2).

스팀 탱크 뚜껑을 열기 전에 제품을 충분히 식히십시오.

- 2 스팀 탱크에 500ml 정도의 깨끗한 물을 부어 행구하십시오.
- 3 스팀 탱크를 거꾸로 들고 물을 쏟아 버리십시오 (그림 12).
- 4 스팀 탱크의 뚜껑을 다시 돌려서 닫으십시오.

보관

- 1 벽면 콘센트에서 전원 플러그를 분리하고 제품을 식히십시오.

보관하기 전에 제품을 충분히 식히십시오.

- 2 스팀 탱크의 물을 버리십시오.
- 3 전원 코드와 호스가 손상되지 않았으며 안전한지 정기적으로 점검하십시오.
- 4 GC6540/GC6530 모델만 해당: 안전하게 보관하려면 다리미를 받침대 위에 놓고 잠금 슬라이드로 잠그십시오. 먼저 다리미 끝부분을 아래에 내려 놓은 다음 (1) 뽕쪽한 머리 부분을 바닥에 내려 놓으십시오 (2) (그림 13).
- 5 호스와 코드를 따로 감으십시오.
- 6 호스와 코드를 코드 보관함에 깔끔하게 넣어 두십시오 (그림 14).

환경

- 수명이 다 된 제품은 일반 가정용 쓰레기와 함께 버리지 마시고 지정된 재활용 수거 장소에 버리십시오. 이런 방법으로 환경 보호에 동참하실 수 있습니다 (그림 15).

품질 보증 및 서비스

보다 자세한 정보가 필요하시거나, 사용상의 문제가 있을 경우에는 필립스전자 홈페이지(www.philips.co.kr)를 방문하시거나 필립스 고객 상담실로 문의하십시오. 전국 서비스 센터 안내는 제품 보증서를 참조하십시오. *(주)필립스전자: (02)709-1200 *고객 상담실: (080)600-6600(수신자부담)

문제 해결

이 란은 제품을 사용하면서 가장 일반적으로 경험하게 되는 문제와 그 해결 방법을 제시합니다. 발생한 문제를 아래 정보로 해결할 수 없는 경우에는 필립스 고객 상담실로 문의하십시오.

문제점	원인	해결책
제품의 전원을 처음 켜면 제품에서 연기가 납니다.	일반적인 현상입니다. 다리미의 일부 부품에는 소량의 윤활유가 묻어 있습니다.	이 현상은 잠시 후면 사라집니다.
새 다리미의 열판에서 먼지 입자가 나옵니다.	새 다리미의 일반적인 현상입니다.	이 입자는 인체에 무해하며 다리미를 몇 차례 사용하고 나면 사라집니다.
열판에서 물방울이 떨어집니다.	온도 조절기의 온도가 스팀 다림질을 하기에 너무 낮게 설정되어 있습니다.	스팀 다림질에 적합한 다림질 온도를 선택하십시오(온도 설정 ●● ~ MAX).
	제품의 전원이 켜지지 않았습니다.	전원 스위치를 'I' 로 맞추십시오.
	스팀 탱크가 불안정하거나 편평하지 않은 곳에 놓여있습니다.	스팀 탱크를 안정적이고 편평한 곳에 올려 놓으십시오.
	스팀 다림질을 막 시작할 때는 아직 호스가 차갑기 때문에 호스 내부에서 응결된 스팀이 물방울이 되어 열판에서 새어 나오게 됩니다.	일반적인 현상입니다. 낡은 천에 다리미를 대고 스팀 버튼을 누르십시오. 물방울이 천으로 흡수됩니다. 몇 초 후 스팀이 정상적으로 생성됩니다.
제품에서 스팀이 나오지 않습니다.	제품의 전원이 켜지지 않았습니다.	전원 스위치를 'I' 로 맞추십시오.
	스팀 탱크가 스팀이 나올 만큼 가열되지 않았습니다.	스팀 탱크가 가열될 때까지 6분 정도 기다립니다.
	스팀 버튼을 누르지 않았습니다.	스팀 다림질 시 스팀 버튼을 계속 누르고 계십시오.
	스팀 탱크의 물이 충분하지 않습니다.	스팀 탱크에 물을 채우십시오. '사용 전 준비 - 스팀 탱크 채우기' 란을 참조하십시오.
열판에서 스팀이 나오지 않습니다.	매우 높은 온도의 스팀은 거의 보이지 않습니다. 특히 온도 조절기가 최대 위치에 맞추어져 있고 주변 온도가 비교적 높을수록 더욱 그러합니다.	다리미에서 스팀이 나오는지 확인하려면 열판 방출구 앞에 차가운 거울을 대 보십시오.
열판이 지저분합니다.	물 속에 있는 불순물과 화학물질이 열판에 묻었을 수 있습니다.	젖은 천을 사용하여 열판을 닦으십시오.

문제점	원인	해결책
	너무 높은 온도에서 다리미질을 했습니다.	젖은 천을 사용하여 열판을 닦으십시오. 다리미를 원하는 다리미질 온도에 맞추십시오(‘사용 전 준비’란의 ‘온도 설정’ 항목 참조).
다리미질 도중 물 주입구 근처에서 스팀이 나옵니다.	스팀 탱크 뚜껑을 제대로 꽂지 않았거나 주입구 근처에 물을 약간 흘렸을 수 있습니다.	제품을 끄고 열기를 식히십시오. 스팀 탱크 뚜껑을 열고 주입구 근처의 물기를 닦아 낸 다음 스팀 탱크 뚜껑을 다시 꽂으십시오. 그리고 제품의 스위치를 다시 켜십시오.
다리미질을 할 때 옷에 젖은 얼룩이 생깁니다.	스팀 다리미질을 할 때 다리미판에 스팀이 응축되면 이 부분의 옷이 젖게 됩니다. 이를 말리려면 스팀을 끈 채로 다리미판의 젖은 부분을 다리미질하십시오. 다리미판 표면이 젖었다면 마른 천으로 닦아 내십시오.	다리미판에 스팀이 응축되지 않도록 하려면 와이어 망이 있는 다리미판을 사용하는 것이 좋습니다.

Pengenalan

Tahniah atas pembelian anda, dan selamat datang ke Philips! Untuk mendapat manfaat sepenuhnya daripada sokongan yang ditawarkan oleh Philips, daftarkan produk anda di www.philips.com/welcome.

Perihalan umum (Gamb. 1)

- A** Hos bekalan
- B** Tombol suhu
- C** Lampu suhu
- D** Kunci stim
- E** Butang pancutan stim (GC6540)
- F** Pencetus stim
- G** Tukup tangki stim
- H** Dirian seterika
- I** Tangki stim
- J** Plat tapak
- K** Kord sesalur kuasa
- L** Suis hidup/mati dengan lampu kuasa hidup
- M** Lampu 'Stim sedia' (GC6540 sahaja)
- N** Lampu 'Tangki stim kosong' (GC6540 sahaja)
- O** Gelangsar kunci seterika (GC6540/GC6530 sahaja)
- P** Kawalan stim (GC6540 sahaja)

Penting

Baca manual pengguna ini dengan teliti sebelum anda menggunakan perkakas dan simpan ia untuk rujukan masa depan.

Bahaya

- Jangan sekali-kali tenggelamkan seterika atau tangki stim di dalam air.

Amaran

- Periksa sama ada voltan yang ditandakan di atas plat jenis sepadan dengan voltan sesalur kuasa setempat sebelum anda menyambungkan perkakas.
- Jangan gunakan perkakas jika plag, kord sesalur kuasa, hos bekalan atau perkakas itu sendiri menunjukkan kerosakan yang nyata, atau jika perkakas telah terjatuh atau bocor.
- Jika kord sesalur rosak, ia mesti diganti oleh Philips, pusat servis yang dibenarkan oleh Philips atau pihak yang berkeelayakan serupa bagi mengelakkan bahaya.
- Jangan biarkan perkakas tanpa dijaga apabila ia bersambung dengan sesalur kuasa.
- Perkakas ini tidak dimaksudkan untuk digunakan oleh orang (termasuk kanak-kanak) yang kurang upaya dari segi fizikal, deria atau mental, atau kurang berpengalaman dan pengetahuan, kecuali mereka telah diberi pengawasan atau arahan berkenaan penggunaan perkakas ini oleh orang yang bertanggungjawab atas keselamatan mereka.
- Kanak-kanak hendaklah diawasi untuk memastikan bahawa mereka tidak bermain dengan perkakas ini.
- Jangan biarkan kord sesalur kuasa dan hos bekalan bersentuhan dengan plat tapak seterika yang panas.
- Jika stim keluar dari bawah tukup tangki stim semasa perkakas menjadi panas, matikan perkakas dan ketatkan tukup tangki stim. Jika stim terus keluar semasa perkakas menjadi panas, matikan perkakas dan hubungi pusat servis yang dibenarkan oleh Philips.
- Jangan keluarkan tukup tangki stim dari tangki stim apabila tangki stim masih di bawah tekanan.
- Jangan gunakan tukup lain pada tangki stim selain daripada yang telah dibekalkan bersama perkakas ini, kerana tukup ini juga berfungsi sebagai injap keselamatan.

Awas

- Sambungkan perkakas hanya ke soket dinding yang terbumi.
- Periksa kord dan hos bekalan dengan kerap untuk mencari apa-apa kerosakan.
- Sentiasa letak dan gunakan seterika dan tangki stim pada permukaan yang stabil, rata dan mendatar.
- Tempat letak dan tapak plat seterika boleh menjadi amat panas dan boleh menyebabkan kelecuman jika tersentuh. Jika anda hendak mengalihkan tangki stim, jangan sentuh tempat letaknya.
- Selepas anda selesai menyeterika, semasa anda membersihkan perkakas, semasa anda mengisi atau mengosongkan tangki stim dan juga semasa anda membiarkan seterika walaupun sebentar: letakkan seterika pada dirian seterika, tetapkan suis hidup/mati pada 'O' dan cabut plag sesalur dari soket dinding.
- Bilas tangki stim dengan tetap menurut arahan dalam bab 'Membersih dan menyelenggara'.
- Perkakas ini dimaksudkan untuk penggunaan rumah tangga sahaja.

Medan elektromagnet (EMF)

Perkakas Philips ini mematuhi semua standard berkenaan medan elektromagnet (EMF). Jika perkakas ini dikendalikan dengan betul dan mengikut arahan dalam manual pengguna ini, ia selamat untuk digunakan berdasarkan bukti saintifik yang terdapat pada hari ini.

Sebelum penggunaan pertama

- 1** Menanggalkan pelekat atau kerajang pelindung dari plat tapak dan bersihkannya dengan kain lembut.
- 2** Bukakan kord sesalur sepenuhnya.
- 3** Letakkan tangki stim pada permukaan yang stabil dan rata.
- 4** Letakkan seterika pada dirian seterika.

Bersedia untuk menggunakan

Mengisi tangki stim

Jangan sekali-kali tenggelamkan tangki stim di dalam air.

Jangan buka tutup tangki stim semasa seterika dan tangki stim masih panas.

- 1** Tanggalkan plag sesalur kuasa dari soket dinding.
- 2** Buka skru tutup tangki stim dengan perlahan-lahan (Gamb. 2).

Anda akan terdengar suatu bunyi semasa anda menanggalkan tupunya. Bunyi ini disebabkan oleh vakum atau tekanan baki di dalam tangki air dan ia adalah perkara biasa.

- 3** Tuang air ke dalam tangki stim (maks. 800ml) (Gamb. 3).

Gunakan air paip untuk mengisi tangki.

Jika air paip di kawasan anda amat liat, kami menasihati anda untuk menggunakan 50% air suling dan 50% air paip.

Jangan masukkan minyak wangi, cuka, kanji, agen penanggal kerak, bahan bantu penyeterikaan atau bahan kimia lain ke dalam tangki air.

- 4** Tutup rapat tutup tangki stim pada bukaan tangki stim.

Isian semula yang pantas

Jika tangki stim menjadi kosong semasa menyeterika, ikut prosedur di bawah untuk segera mengisi semula tangki stim.

- 1** Pastikan plag perkakas dipasang ke sesalur kuasa dan pastikan suis hidup/mati ditetapkan pada 'I' (Gamb. 4).
- 2** Tekan pencetus stim sehingga anda tidak lagi mendengar sebarang stim keluar dari perkakas (Gamb. 5).
- 3** Untuk menyahtekan tangki stim, biarkan pencetus stim ditekan dan dengan perlahan-lahan buka tutup tangki stim mengikut arah lawan jam.
Letak sehelai kain di atas tutup apabila anda telah membukanya. Pastikan tiada lagi stim yang tertinggal dalam tangki stim.
- 4** Cabut plag sesalur kuasa dari soket dinding dan tunggu lebih kurang 15 minit sehingga perkakas menjadi sejuk.
- 5** Isi tangki stim seperti yang dijelaskan dalam bahagian 'Mengisi tangki stim' dan biarkan perkakas menjadi panas lagi.

Menetapkan suhu

Sentiasa letak tangki stim pada permukaan yang stabil, rata dan mendatar. Jangan letak tangki stim pada bahagian lembut papan seterika.







- 1** Letakkan seterika pada dirian seterika.

Jangan letak seterika yang panas di atas hos bekalan atau di atas kord sesalur kuasa. Pastikan kord tidak bersentuhan dengan plat tapak seterika yang panas.

- 2** Untuk menetapkan suhu seterika yang dikehendaki, putar tombol suhu ke kedudukan yang sesuai (Gamb. 6).

Periksa label penjagaan pada kain untuk mengetahui suhu penyeterikaan yang diperlukan:

Jadual penjagaan pakaian

Simbol pada label jagaan kain cucian	Jenis kain	Tetapan suhu	Tetapan stim (GC6540 sahaja)
	Kain sintetik (contohnya asetat, akrilik, viskos, poliamida, poliester) dan sutera	●	-
	Wul	●●	ECO
	Kain kapas, linen	●●● hingga MAX	ECO hingga 
	Sila ambil perhatian bahawa  pada label bermaksud bahan berkenaan tidak boleh diseterika.	-	-

Jika anda tidak tahu jenis kain sesuatu pakaian itu diperbuat, tentukan suhu penyeterikaan yang betul dengan menyeterika bahagian pakaian yang tidak kelihatan apabila anda memakainya.

Bahan sutera, wul dan sintetik: seterika di bahagian belakang kain tersebut untuk mencegah tompok-tompok berkilau.

Mula menyeterika bahan yang memerlukan suhu penyeterikaan yang paling rendah, seperti pakaian yang diperbuat dari gentian sintetik.

3 Pasangkan plag sesalur kuasa di dalam soket dinding terbumi dan tetapkan suis hidup/mati ke '1'.

• Tangki stim dan plat tapak mula menjadi panas.

• Apabila lampu suhu padam, seterika telah mencapai suhu yang ditetapkan. Sebaik sahaja air dalam tangki stim sedia untuk penyeterikaan stim:

- GC6540: lampu 'stim sedia' akan menyala.

- GC6530/GC6520/GC6515/GC6510: lampu kuasa hidup dalam suis hidup/mati akan padam.

Nota: Semasa penyeterikaan stim, lampu suhu menyala dari masa ke semasa. Ini menandakan bahawa seterika semakin panas hingga ke suhu yang ditetapkan.

Nota: Jika anda telah menyeterika pada suhu yang tinggi dan kemudian menetapkan tombol suhu ke tetapan yang lebih rendah, tunggu sehingga lampu suhu menyala dan padam semula sebelum anda terus menyeterika. Ini mengelakkan kerosakan pada kain anda.

Petua

- Jika fabrik mengandungi pelbagai jenis gentian yang berbeza, anda hendaklah memilih suhu yang diperlukan oleh gentian yang paling halus, iaitu suhu yang paling rendah. Contohnya: jika suatu pakaian itu terdiri daripada 60% poliester dan 40% kapas, ia hendaklah diseterika pada suhu yang dinyatakan untuk poliester (●) dan tanpa stim.
- Apabila anda menyeterika kain wul, tompok-tompok berkilau akan berlaku. Untuk mengelakkan perkara ini, gunakan kain tekan kering atau pusingkan bahagian dalam pakaian keluar dan seterika bahagian seterika bahagian belakangnya.
- Seterika kain baldu dan lain-lain kain yang cenderung memperoleh tompok-tompok berkilau dalam satu arah sahaja (bersama dengan nep) sambil anda memberi tekanan yang amat sedikit.
- Jangan gunakan stim semasa anda menyeterika sutera berwarna. Ini boleh menyebabkan kesan kotor.

Menggunakan perkakas

Penyeterikaan stim

1 Pastikan air di dalam tangki air mencukupi.

2 Tetapkan suhu penyeterikaan yang diperlukan (lihat bab 'Bersedia untuk menggunakannya').

Nota: Penyeterikaan stim hanya boleh dilakukan pada suhu seterika yang lebih tinggi (tetapan suhu ●● hingga MAX).

3 Pasangkan plag sesalur kuasa di dalam soket dinding terbumi dan tetapkan suis hidup/mati ke '1'.

- Lampu kuasa hidup dalam suis hidup/mati dan lampu suhu pada seterika menyala untuk menunjukkan bahawa tangki stim dan seterika mula memanas.

4 GC6540: Pilih tetapan stim yang sesuai untuk suhu penyeterikaan yang dipilih: (Gamb. 7)

- Pilih tetapan stim ECO bagi tetapan suhu ●●.

- Pilih tetapan stim antara ECO dan ☁ bagi tetapan suhu ●●● hingga MAX.

5 Tangki stim dan plat tapak mula menjadi panas.

- Permulaan sejuk: plat tapak mengambil masa kira-kira 2 minit untuk menjadi panas dan tangki stim mengambil masa kira-kira 6 minit untuk menjadi panas.

- Pemanasan semula cepat: jika anda mengisi semula tangki stim semasa proses penyeterikaan, air di dalam tangki stim mengambil masa kira-kira 6 minit untuk menjadi panas.

• Apabila seterika telah mencapai suhu yang ditetapkan, lampu suhu padam.

• Sebaik sahaja air dalam tangki stim sedia untuk penyeterikaan stim:

- GC6540: lampu 'stim sedia' akan menyala (Gamb. 8).

Nota: Semasa menyeterika dengan stim, lampu 'sedia stim' padam dari masa ke masa. Ini menandakan bahawa tangki stim sedang memanas ke suhu yang betul.

- GC6530/GC6520/GC6515/GC6510: lampu kuasa hidup dalam suis hidup/mati akan padam.

6 Tekan pencetus stim dan biarkan ia ditekan semasa anda menyeterika dengan stim (Gamb. 5).

Petua: Jika anda hendak meletakkan seterika semasa menyeterika, letakkan ia pada tumitnya.

Nota: Jika anda tidak menggunakan fungsi stim buat beberapa waktu, stim yang ada dalam hos bekalan telah memeluwap menjadi air. Apabila anda memulakan penyeterikaan stim semula, ini boleh menyebabkan perkakas berdetus sedikit dan beberapa titisan air keluar dari tapak platnya.

Nota: Untuk mengelakkan titisan air daripada terjatuh ke atas pakaian anda, pegang seterika di atas kain buruk dan tekan pencetus stim sehingga penghasilan stim telah kembali biasa sebelum anda memulakan semula penyeterikaan stim.

Fungsi kunci stim

Kunci stim membolehkan anda menyeterika menggunakan stim tanpa henti tanpa perlu menekan pencetus stim secara berterusan.

1 Untuk menyeterika dengan stim tanpa henti, luncurkan kunci stim pada kedudukan 'ON' (Gamb. 9).

- Untuk menghentikan penyeterikaan stim, luncurkan kunci stim kepada 'OFF', kini seterika akan hanya mengeluarkan stim apabila anda menekan pencetus stim.

Penyeterikaan tanpa stim

1 Tetapkan suhu penyeterikaan yang diperlukan (lihat bab 'Bersedia untuk menggunakannya').

2 Menyeterika tanpa menekan pencetus stim.

• Sedikit stim terlepas jika anda tertekan pencetus stim secara tidak sengaja semasa anda menyeterika.

• Jika tangki stim kosong atau belum dipanaskan lagi, anda mendengar bunyi klik di dalam tangki stim. Ini terjadi apabila injap stim terbuka dan ia tidak merbahaya langsung.

Ciri

Penyeterikaan stim secara menegak

Anda juga boleh menyeterika dengan stim apabila anda memegang seterika dalam kedudukan menegak. Ini berguna untuk menghilangkan kedutan daripada pakaian yang bergantung (cth. jaket, sut dan kot), langsir, dll.

1 Pegang seterika dalam kedudukan menegak dan tekan pencetus stim (Gamb. 10).

Jangan sekali-kali menghalakan stim kepada orang.

Pancutan stim (GC6540 sahaja)

Semasa penyeterikaan stim, anda boleh menggunakan fungsi pancutan stim untuk menghilangkan kedutan yang degil.

1 Tetapkan tombol suhu pada tetapan antara ●●● dan MAX.

2 Tekan butang pancutan stim. (Gamb. 11)

Nota: Gunakan fungsi pancutan stim berselang-selang. Jika titisan air keluar daripada plat tapak, biarkan seterika memanas selama sekurang-kurangnya satu minit sebelum anda gunakan fungsi pancutan stim sekali lagi.

Jangan sekali-kali menghalakan stim kepada orang.

Stim berubah-ubah (GC6540 sahaja)

Kawalan stim boleh dilaraskan secara berterusan dan boleh ditetapkan kepada sebarang kedudukan antara ECO dan  (lihat bab 'Bersedia untuk menggunakannya').

Lampu 'Tangki stim kosong' (GC6540 sahaja)

Apabila air di dalam tangki air habis semasa digunakan, lampu 'tangki stim kosong' menyala.

- 1 Isi semula tangki stim dengan air (lihat bab 'Bersedia untuk menggunakannya', bahagian 'Isian semula yang pantas').

Lampu 'Stim sedia' (GC6540 sahaja)

Apabila tangki stim sedia untuk penyeterikaan stim, lampu 'stim sedia' menyala.

Pembersihan dan penyelenggaraan

Selepas menyeterika

- 1 Tetapkan suis hidup/mati ke 'O' (Gamb. 4).
- 2 Tanggalkan plag sesalur kuasa dari soket dinding.
- 3 Letakkan seterika pada dirian seterika, tetapkan kawalan stim kepada ECO (GC6540 sahaja) dan biarkan perkakas menjadi sejuk.

Seterika

- 1 Bersihkan seterika dengan kain basah.
- 2 Mengelap kerak air dan mendapan lain daripada plat tapak dengan kain yang lembap dan bahan pencuci (cecair) yang tidak melelas.

Jangan sekali-kali tenggelamkan seterika atau membilasnya di bawah air paip.

Tangki stim

Bilas tangki stim sekali sebulan atau selepas anda telah menggunakan perkakas kira-kira 10 kali.

- 1 Tanggalkan tukup tangki stim dengan berhati-hati (Gamb. 2).

Biarkan perkakas menyejuk secukupnya sebelum anda menanggalkan tukup tangki stim.

- 2 Bilas tangki stim dengan 500ml air yang bersih.
- 3 Pegang tangki stim terbalik di atas sink dan tuang air keluar (Gamb. 12).
- 4 Pasang semula tukup tangki stim pada tangki stim.

Penyimpanan

- 1 Cabut plag sesalur kuasa dari soket dinding dan biarkan seterika menyejuk.

Pastikan perkakas telah menyejuk secukupnya sebelum anda menyimpannya.

- 2 Kosongkan tangki stim.
- 3 Periksa dengan kerap jika kord sesalur kuasa dan hos bekalan masih tidak rosak dan selamat.
- 4 GC6540/GC6530 sahaja: Untuk penyimpanan yang selamat, kuncikan seterika pada dirian dengan menggunakan gelangar kunci seterika. Mula-mula letakkan ke bawah hujungnya (1) dan kemudian letakkan ke bawah tumitnya (2) (Gamb. 13).
- 5 Lilitkan hos dan kord secara berasingan.
- 6 Masukkan hos dan kord dengan kemas ke dalam ruang penyimpanan kord (Gamb. 14).

Alam sekitar

- Jangan buang perkakas dengan sampah rumah yang biasa pada akhir hayatnya, sebaliknya serahkan ke pusat pungutan rasmi untuk dikitar semula. Dengan berbuat demikian, anda membantu memelihara alam sekitar (Gamb. 15).

Jaminan dan servis

Jika anda memerlukan perkhidmatan atau maklumat atau jika anda menghadapi masalah, sila lawati laman web Philips di **www.philips.com** atau hubungi Pusat Layanan Pelanggan Philips di negara anda (anda boleh mendapatkan nombor telefonnya di dalam risalah jaminan sedunia). Jika Pusat Layanan Pelanggan tidak terdapat di negara anda, hubungi wakil penjual Philips tempatan anda.

Menyelesaikan masalah

Bab ini meringkaskan masalah paling lazim yang mungkin anda hadapi dengan perkakas ini. Jika anda tidak dapat menyelesaikan masalah dengan maklumat di bawah, hubungi Pusat Penjagaan Pelanggan Philips di negara anda.

Masalah	Sebab	Penyelesaian
Sedikit asap keluar dari perkakas setelah ia dipasang buat kali pertama.	Ini adalah perkara biasa. Sesetengah bahagian telah disapu dengan sedikit gris di kilang.	Fenomena ini akan berhenti setelah seketika.
Kotoran habuk keluar dari plat tapak seterika baru.	Ini adalah perkara biasa dengan seterika yang baru.	Partikel ini tidak berbahaya dan berhenti keluar dari plat tapak setelah anda menggunakan seterika beberapa kali.
Titisan air keluar daripada plat tapak.	Tombol suhu mungkin telah ditetapkan pada suhu yang terlalu rendah untuk penyetrikaan stim.	Tetapkan suhu penyetrikaan yang sesuai untuk penyetrikaan stim (tetapan suhu ●● hingga MAX).
	Perkakas tidak dihidupkan.	Tetapkan suis hidup/mati ke 'I'.
Perkakas tidak menghasilkan sebarang stim.	Tangki stim telah diletak pada permukaan yang tidak stabil dan/atau tidak rata.	Letakkan tangki stim pada permukaan yang stabil dan rata.
	Apabila anda mula menyetrika dengan stim, hosnya sejuk. Stim memeluwap di dalam hos, menyebabkan titisan air keluar dari plat tapak.	Ini adalah perkara biasa. Pegang seterika di atas kain buruk dan tekan pencetus stim. Kain itu akan menyerap titisan tersebut. Selepas beberapa saat, pengeluaran stim akan menjadi normal.
Perkakas tidak menghasilkan sebarang stim.	Perkakas tidak dihidupkan.	Tetapkan suis hidup/mati ke 'I'.
	Tangki stim tidak cukup panas untuk menghasilkan stim.	Tunggu 6 minit untuk tangki stim menjadi panas.

Masalah	Sebab	Penyelesaian
	Anda tidak menekan pencetus stim.	Tekan pencetus stim dan biarkan ia ditekan semasa anda menyeterika dengan stim.
	Air di dalam tangki air tidak mencukupi.	Isi tangki stim. Lihat bab 'Bersedia untuk menggunakannya - Mengisi tangki Stim'.
Tiada stim keluar dari plat tapak.	Stim superpanas (iaitu berkualiti tinggi) hampir tidak kelihatan, terutamanya apabila tombol suhu ditetapkan ke kedudukan maksimum dan lebih sukar lagi dilihat apabila suhu ambien tinggi secara relatif.	Untuk memeriksa sama ada seterika benar-benar menghasilkan stim, pegang cermin (sejuk) di hadapan bolong pada plat tapak.
Tapak plat kotor.	Kotoran atau bahan kimia yang ada di dalam air telah mendap pada plat tapak.	Bersihkan plat tapak dengan kain lembap.
	Anda menyeterika pada suhu yang terlalu tinggi.	Bersihkan plat tapak dengan kain yang lembap. Tetapkan seterika pada suhu penyeterikaan yang sesuai (lihat bab 'Bersedia untuk menggunakannya', bahagian 'Menetapkan suhu').
Stim terlepas dari kawasan lubang isian ketika menyeterika.	Anda mungkin tidak mengetatkan tutup tangki stim dengan betul atau anda telah tertumpah sedikit air di sekeliling lubang isian.	Matikan perkakas dan biarkan ia menyejuk. Tanggalkan tutup tangki stim, lapkan air di sekeliling lubang isian dan ketatkan tutup tangki stim sekali lagi. Kemudian hidupkan semula perkakas.
Bintik basah kelihatan pada kain semasa menyeterika.	Bintik-bintik basah yang kelihatan pada kain anda selepas anda menyeterika dengan stim buat beberapa ketika mungkin disebabkan oleh stim yang memeluwap pada papan seterika. Seterika bintik-bintik basah tanpa stim buat beberapa ketika untuk mengeringkannya. Jika bahagian bawah papan seterika basah, lapkannya dengan kain kering.	Untuk mengelakkan stim daripada memeluwap pada papan seterika, gunakan papan seterika yang mempunyai jaringan dawai di bahagian atas.

ข้อมูลเบื้องต้น

ขอแสดงความยินดีที่คุณสั่งซื้อและยินดีต้อนรับสู่ผลิตภัณฑ์ของ Philips! เพื่อให้คุณได้รับประโยชน์อย่างเต็มที่จากบริการที่ Philips มอบให้ โปรดลงทะเบียนผลิตภัณฑ์ของคุณที่ www.philips.com/welcome

ส่วนประกอบ (รูปที่ 1)

- A** สายไอน้ำ
- B** ปุ่มปรับอุณหภูมิ
- C** สัญลักษณ์ไฟแสดงอุณหภูมิ
- D** ปุ่มลือกพลังไอน้ำ
- E** ปุ่มเพิ่มพลังไอน้ำ (GC6540)
- F** ปุ่มใช้พลังไอน้ำ
- G** ฟาปิดแห้งคักเก็บไอน้ำ
- H** เหนวางเตารีด
- I** แท่งคักเก็บไอน้ำ
- J** แผ่นความร้อน
- K** สายไฟ
- L** ปุ่มเปิด/ปิดพร้อมสัญลักษณ์ไฟแสดงการเปิดเครื่อง
- M** สัญลักษณ์ไฟแสดง "ไอน้ำพร้อมใช้งาน" (เฉพาะรุ่น GC6540 เท่านั้น)
- N** สัญลักษณ์ไฟแสดง "น้ำในแท่งคักเก็บ" (เฉพาะรุ่น GC6540 เท่านั้น)
- O** ปุ่มเลือกโหมดเตารีด (เฉพาะรุ่น GC6540/GC6530 เท่านั้น)
- P** ปุ่มควบคุมไอน้ำ (เฉพาะรุ่น GC6540)

ข้อสำคัญ

ควรอ่านคู่มืออย่างละเอียดก่อนใช้งานและเก็บไว้เพื่อใช้อ้างอิงในครั้งต่อไป

อันตราย

- ห้ามนำเตารีดหรือแท่งคักเก็บไอน้ำจุ่มลงในน้ำเป็นอันตราย

คำเตือน

- ก่อนใช้งานโปรดตรวจสอบแรงดันไฟฟ้าที่ระบบผลิตภัณฑ์ว่าตรงกับแรงดันไฟฟ้าที่ใช้ภายในบ้านหรือไม่
- ห้ามใช้งานเตารีดหากพบว่ามีกลิ่นไหม้ ไฟ สายไฟ ขอล่งน้ำหรือตัวเครื่องเกิดชำรุดเสียหาย มีรอยร้าวหรือเตารีดไอน้ำตกกระแทก
- ในกรณีที่มีสายไฟหรือสายไอน้ำเกิดชำรุดเสียหาย ให้ดำเนินการเปลี่ยนชิ้นส่วนดังกล่าวที่ Philips หรือศูนย์บริการที่ได้รับแต่งตั้ง หรือบุคคลที่ได้รับการแต่งตั้งโดย Philips เพื่อหลีกเลี่ยงอันตรายที่อาจเกิดขึ้นได้
- ห้ามเสียบปลั๊กไฟทิ้งไว้
- ไม่ควรให้บุคคล (รวมทั้งเด็กเล็ก) ที่มีความแข็งแรงไม่เพียงพอหรือสภาพจิตใจไม่ปกติ หรือขาดประสบการณ์และความรู้ความเข้าใจ นำผลิตภัณฑ์นี้ไปใช้งาน เว้นแต่จะอยู่ในการควบคุมดูแลหรือได้รับคำแนะนำในการใช้งานโดยผู้ที่มีประสบการณ์ในด้านความปลอดภัย
- เด็กเล็กควรได้รับการดูแลเพื่อป้องกันไม่ให้เด็กนำผลิตภัณฑ์นี้ไปเล่น
- อย่าให้สายไฟและสายไอน้ำสัมผัสโดนแผ่นความร้อนของเตารีด
- หากมีไอน้ำล็ดออกออกจากฝาปิดแท่งคักเก็บไอน้ำขณะใช้เตารีดร้อนขึ้น ควรปิดสวิชการทำงานแล้วหมุนฝาปิดให้แน่น หากยังคงมีไอน้ำล็ดล็ดออกมา ให้ปิดเครื่องแล้วนำส่งศูนย์บริการของฟิลิปส์
- ขณะมีแรงดันไอน้ำอยู่ในแท่งคักเก็บไอน้ำ ห้ามถอดฝาปิดแท่งคักเก็บไอน้ำออกเป็นอันตราย
- ห้ามใช้ฝาปิดเมื่อฝาปิดแท่งคักเก็บไอน้ำให้ขาดหรือชำรุดเสียหาย ทั้งนี้ เนื่องจากฝาปิดแท่งคักเก็บไอน้ำทำหน้าที่เป็นวาล์วนิรภัยด้วย

ข้อควรระวัง

- เสียบปลั๊กไฟเข้ากับตัวรับที่ต่อสายดินไว้เรียบร้อยแล้วเท่านั้น
- ตรวจสอบสายไฟและสายไอน้ำอยู่เสมอว่าเกิดการชำรุดหรือไม่
- ตรวจสอบและใช้งานเตารีดรวมทั้งแท่งคักเก็บไอน้ำบนพื้นผิวแนวขนที่เรียบและมันคงเสมอ
- แทนวางเตารีดและแผ่นความร้อนของเตารีดอาจมีอุณหภูมิสูง อาจก่อให้เกิดแผลพุพองได้หากสัมผัสโดน ในกรณีที่ต้องการถอดแท่งคักเก็บไอน้ำออก ควรหลีกเลี่ยงการสัมผัสโดนแทนวางเตารีด
- เมื่อคุณรีดผ้าเสร็จ หรือทำความสะอาดเตารีด เติมน้ำหรือเทน้ำออกจากแท่งคักเก็บไอน้ำ รวมทั้งเมื่อพักเตารีดในช่วงเวลาสั้นๆ ให้วางเตารีดบนแทนวางเตารีด หมุนสวิชเปิด/ปิดไปที่ตำแหน่ง 'O' และถอดสายไฟออกจากเตารีด
- ควรล้างทำความสะอาดแท่งคักเก็บไอน้ำเป็นประจำตามคำแนะนำในคู่มือ โดยดูที่บท 'การทำควมสะอาดและการบำรุงรักษา'
- เครื่องใช้ไฟฟ้านี้เหมาะสำหรับการใช้งานในครัวเรือนเท่านั้น

Electromagnetic fields (EMF)

ผลิตภัณฑ์ของ Philips ได้มาตรฐานด้านคลื่นแม่เหล็กไฟฟ้า (EMF) หากมีการใช้งานอย่างเหมาะสมและสอดคล้องกับคำแนะนำในคู่มือนี้ คุณสามารถใช้ผลิตภัณฑ์ได้อย่างปลอดภัยตามข้อพิสูจน์ทางวิทยาศาสตร์ในปัจจุบัน

ก่อน ใช้งานครั้งแรก

- 1 ลอกปลี๊กเกอร์ หรือแผ่นฟอยล์ซึ่งปิดแผ่นความร้อนอยู่ออก และทำความสะอาดแผ่นความร้อนของเตาเรียดด้วยผ้าชุบน้ำบิดพอหมาด
- 2 คลายสายไฟและท่อส่งน้ำออก
- 3 วางแท่งคักเก็บไอน้ำลงบนพื้นที่มันคงและเรียบเสมอกัน
- 4 วางเตาเรียดลงบนแท่นวาง

การเตรียมตัวก่อน ใช้งาน

การเติมน้ำในแท่งคักเก็บไอน้ำ

ห้ามจุ่มแท่งคักเก็บไอน้ำลงในน้ำ

ห้ามเปิดฝापิดแท่งคักเก็บน้ำ ขณะที่เตาเรียดและแท่งคักเก็บไอน้ำกำลังร้อน

- 1 ถอดปลี๊กไฟออกจากเตารับบนผนัง
- 2 คลายเกลียวฝापิดแท่งคักเก็บไอน้ำออกชั่วคราว (รูปที่ 2)

ขณะคลายเกลียวฝापิดแท่งคักเก็บน้ำ จะได้ยินเสียงดังขึ้นมา ซึ่งเกิดจากการทำปฏิกิริยาของสูญญากาศภายในแท่งคักเก็บไอน้ำ ซึ่งถือเป็นเรื่องปกติ

- 3 เติมน้ำลงในแท่งคักเก็บไอน้ำ (สูงสุด 800 มล.) (รูปที่ 3)

ให้ใช้น้ำประปาเติม

ในการต้มน้ำประปาบริเวณที่พักอาศัยของคุณมีความกระด้างสูง ขอแนะนำให้คุณผสมน้ำกลั่น 50% กับน้ำประปา 50%

ไม่ควรใส่น้ำหอม, น้ำส้มสายชู, แป้ง, น้ำยารีดผ้าเรียบ หรือสารเคมีอื่นๆ ใส่ลงในแท่งคักเก็บไอน้ำ

- 4 ปิดฝาของแท่งคักเก็บไอน้ำให้แน่น

การเติมน้ำระหว่างการรีดผ้าอย่างรวดเร็ว

หากแท่งคักเก็บไอน้ำ ไม่มีน้ำเหลือในระหว่างรีด ให้ทำตามขั้นตอนด้านล่างเพื่อเติมน้ำอย่างรวดเร็ว

- 1 เสียบปลี๊กกับเต้าเสียบไฟ และตรวจสอบสวิทช์เปิด/ปิดอยู่ในตำแหน่ง 'I' (รูปที่ 4)
- 2 กดปุ่มใช้พลังไอน้ำไปเรื่อยๆ จนกระทั่งไม่ได้ยินเสียงไอน้ำออกมาจากเตาเรียด (รูปที่ 5)
- 3 ในการคลายแรงดันไอน้ำในแท่งคักเก็บไอน้ำ ให้กดปุ่มใช้พลังไอน้ำค้างไว้ พร้อมกับคลายเกลียวฝापิดแท่งคักเก็บไอน้ำออกชั่วคราว ระวังอย่า ให้น้ำร้อนฝापิดแท่งคักเก็บไอน้ำที่ถอดฝาออกแล้ว ตรวจสอบว่าไม่มีไอน้ำคักค้างในแท่ง
- 4 ถอดปลี๊กไฟออกจากเตารับบนผนังและรอประมาณ 15 นาที เพื่อให้เตาเรียดเย็นลงเสียก่อน
- 5 เติมน้ำลงในแท่งคักเก็บไอน้ำตามขั้นตอนในหัวข้อ 'การเติมน้ำในแท่งคัก' และปล่อยให้เตาเรียดร้อนขึ้นอีกครั้ง

การตั้งอุณหภูมิ

ควรวางแท่งคักเก็บไอน้ำลงบนพื้นผิวที่เรียบ, แข็งแรงและมันคง ไม่ควรวางแท่งคักเก็บไอน้ำลงบนส่วนที่อ่อนนุ่มของโต๊ะเรียด

- 1 วางเตาเรียดลงบนแท่นวาง

ห้ามวางเตาเรียดที่มีความร้อนทับของสิ่งนำหรือสายไฟ โปรดอย่าให้สายไฟสัมผัสโดนแผ่นความร้อนของเตาเรียด

- 2 ปรับปุ่มควบคุมระดับความร้อนไปยังระดับที่เหมาะสม เพื่อตั้งอุณหภูมิการรีดที่ต้องการ (รูปที่ 6)

ตรวจสอบป้ายบนเสื้อผ้า เพื่อให้ทราบถึงอุณหภูมิที่เหมาะสมในการรีด

ป้ายแนะนำการดูแลเสื้อผ้า

สัญลักษณ์บนป้ายแนะนำการดูแลเสื้อผ้า	ชนิดของเสื้อผ้า	การตั้งอุณหภูมิ	การตั้งค่าไอน้ำ (เฉพาะรุ่น GC6540)
	เส้นใยสังเคราะห์ (เช่น อะติเทค อะคริลิก วิลลอส โพลีเอไมด์ โพลีเอสเตอร์) และผ้าไหม	●	-
	ผ้าขนสัตว์	●●	ECO
	ผ้าฝ้าย ผ้าลินิน	●●● ถึง MAX	ECO ถึง
	โปรดจำไว้ว่า Z บนแผ่นป้าย หมายความว่า เนื้อผ้าชนิดนี้ไม่สามารถรีดได้	-	-

หากคุณไม่ทราบชนิดของเส้นใยหรือเนื้อผ้า ให้เลือกอุณหภูมิที่ถูกต้องในการรีด ด้วยการลองรีดส่วนใดส่วนหนึ่งของเสื้อผ้าตัวนั้น ณ จุดที่ไม่สามารถมองเห็นได้ขณะสวมใส่สำหรับผ้าไหม ผ้าขนสัตว์และเส้นใยสังเคราะห์ ไหมกลับตะเข็บรีดด้านใน เพื่อป้องกันผ้าขึ้นเงา
 เข็มรีดผ้าที่ต้องใช้ความร้อนต่ำที่สุดก่อน เช่น ผ้าที่ทำด้วยเส้นใยสังเคราะห์

- เลือกปลั๊กไฟที่เต้าเสียบที่มีการต่อสายดิน และตั้งสวิตช์เปิด/ปิดไปที่ 'I'
- ▶ แหงดักเก็บไอน้ำและแผ่นความร้อนเริ่มร้อน
- ▶ เมื่อสัญญาณไฟแสดงอุณหภูมิดับลง แสดงว่าเตารีดมีอุณหภูมิตามระดับที่ตั้งไว้แล้ว เมื่อน้ำในถังคั่นร้อนพอสำหรับการรีดด้วยพลังไอน้ำแล้ว:
 - GC6540: สัญญาณไฟแสดง 'ไอน้ำพร้อมใช้งาน' จะสว่างขึ้น
 - GC6530/GC6520/GC6515/GC6510: สัญญาณไฟแสดงการทำงานของปุ่มเปิด/ปิดจะดับลง

หมายเหตุ: ในระหว่างรีดผ้าด้วยพลังไอน้ำ สัญญาณไฟแสดงอุณหภูมิจะสว่างเป็นระยะๆ แสดงว่าเตารีดร้อนถึงระดับอุณหภูมิที่ตั้งไว้แล้ว

หมายเหตุ: หากรีดผ้าด้วยอุณหภูมิสูงแล้วต้องการลดอุณหภูมิลง ควรรอให้สัญญาณไฟแสดงอุณหภูมิสว่างขึ้นและดับลงอีกครั้งแล้วจึงรีดผ้าต่อ ทั้งนี้เพื่อถนอมรักษาเนื้อผ้าไว้

ข้อแนะนำเพิ่มเติม

- หากผ้าที่รีดประกอบด้วยเส้นใยหลายชนิด ควรปรับตั้งอุณหภูมิไปยังตำแหน่งที่เหมาะสมกับการรีดเส้นใยเนื้อละเอียดที่สุด นั่นคือ อุณหภูมิต่ำที่สุด เช่น หากผ้าที่จะรีดประกอบด้วยโพลีเอสเตอร์ 60% และฝ้าย 40% คุณควรรีดผ้าชิ้นนั้นด้วยอุณหภูมิสำหรับโพลีเอสเตอร์ (●) และไม่ใช่พลังไอน้ำ
- เมื่อคุณรีดผ้าขนสัตว์ด้วยพลังไอน้ำ ผ้าอาจขึ้นเงาได้ ในการป้องกันปัญหานี้ ให้ใช้ผ้าแห้งหรือลathersหน้าผ้าเพื่อรีด
- ควรรีดผ้ากำมะหยี่ หรือเนื้อผ้าอื่นใดที่เป็นมันวาวได้ง่ายไปในแนวเดียวกัน (พร้อมทั้งวางผารองระหว่างเตารีดกับเนื้อผ้าที่รีด) และรีดโดยไขว้แรงดันต่ำสุด
- ห้ามใช้ไอน้ำขณะรีดผ้าไหมย้อมสี เพราะอาจเกิดรอยด่างได้

การใช้งาน

เตารีดไอน้ำ

- ตรวจสอบให้แน่ใจว่ามีน้ำในถังคั่นเพียงพอ
 - เลือกระดับอุณหภูมิในการรีดผ้าตามคำแนะนำ (ดูได้จากบท 'การเตรียมตัวก่อนใช้งาน')
- หมายเหตุ:** ใช้การรีดด้วยพลังไอน้ำได้เฉพาะที่อุณหภูมิรีดผ้าที่สูงขึ้น (ตั้งอุณหภูมิ 2 ถึง MAX)
- เลือกปลั๊กไฟที่เต้าเสียบที่มีการต่อสายดิน และตั้งสวิตช์เปิด/ปิดไปที่ 'I'
 - สัญญาณไฟแสดงการทำงานของปุ่มเปิด/ปิด และสัญญาณไฟแสดงอุณหภูมิบนเตาสว่างขึ้นเพื่อแสดงให้ทราบว่าถังคักเก็บไอน้ำและเตาเริ่มร้อนแล้ว
 - รุ่น GC6540: ปรับพลังไอน้ำให้เหมาะสมกับอุณหภูมิที่ใช้รีดผ้า: (รูปที่ 7)
 - เลือกตั้งการระดับไอน้ำ ECO สำหรับการตั้งอุณหภูมิ ●●
 - เลือกตั้งการระดับไอน้ำระหว่าง ECO และ ; สำหรับการตั้งอุณหภูมิ ●●● ที่ MAX
 - ▶ แหงดักเก็บไอน้ำและแผ่นความร้อนเริ่มร้อน
 - แผ่นความร้อนใช้เวลา 2 นาทีจึงจะร้อน และถังคักเก็บไอน้ำใช้เวลา 6 นาทีจึงจะร้อน
 - การร่อนช้อย่างรวดเร็ว: หากคุณเติมน้ำเพิ่มในถังคักเก็บไอน้ำในระหว่างที่รีดผ้า น้ำในถังคักจะใช้เวลาประมาณ 6 นาที จึงจะร้อนอีกครั้ง
 - ▶ เมื่อเตารีดมีอุณหภูมิตามระดับที่ตั้งไว้ ไฟแสดงอุณหภูมิจะดับลง
 - ▶ เมื่อน้ำในถังคักเก็บไอน้ำร้อนพอสำหรับการรีดด้วยพลังไอน้ำ:
 - GC6540: สัญญาณไฟแสดง 'ไอน้ำพร้อมใช้งาน' จะสว่างขึ้น (รูปที่ 8)

หมายเหตุ: ชุดรีดผ้าด้วยพลังไอน้ำ สัญญาณไฟแสดง 'ไอน้ำพร้อมใช้งาน' จะดับลงเป็นระยะๆ แสดงว่าแท่งค้กเก็บไอน้ำกำลังทำความร้อนให้ได้ระดับอุณหภูมิที่กำหนดไว้

- GC6530/GC6520/GC6515/GC6510: สัญญาณไฟแสดงการทำงานของปุ่มเปิด/ปิดจะดับลง

6 กดปุ่มใช้พลังไอน้ำค้าง และกดค้างไว้ในระหว่างรีดผ้าด้วยพลังไอน้ำ (รูปที่ 5)

เคล็ดลับ: ในกระบวนการเตรียมตัวก่อนรีดผ้า ไหว่งลักษณะตั้งขึ้น

หากไม่ใช่พลังไอน้ำเป็นระยะเวลาหนึ่ง ไอน้ำจะค้างอยู่ในท่อส่งและรวมตัวกลายเป็นหยดน้ำ เมื่อเริ่มใช้พลังไอน้ำรีดผ้าอีกครั้ง อาจเกิดน้ำเป็นฝอยและอาจมีน้ำหยดออกมาจากแผ่นความร้อน

เพื่อป้องกันไม่ให้น้ำหยดลงบนเสื้อผ้า ให้ถือเตารีดเหนือผ้าที่ไม่ใช่แล้วและกดปุ่มพลังไอน้ำจนกระทั่งไอน้ำที่พ่นออกมาเป็นปกติ แล้วจึงเริ่มรีดผ้าอีกครั้ง

ฟังก์ชันลือคพลังไอน้ำ

ปุ่มลือคพลังไอน้ำ ช่วยให้คุณสามารถใช้พลังไอน้ำในขณะรีดผ้าได้อย่างต่อเนื่อง โดยไม่ต้องกดปุ่มใช้พลังไอน้ำตลอดเวลา

1 ในการรีดผ้าแบบใช้ไอน้ำอย่างต่อเนื่อง ให้เลื่อนปุ่มลือคพลังไอน้ำไปที่ 'ON' (รูปที่ 9)

- ในการหยุดรีดผ้าแบบใช้ไอน้ำ ให้เลื่อนปุ่มลือคพลังไอน้ำไปที่ 'OFF' จากนั้นเตารีดจะสร้างไอน้ำเมื่อกดปุ่มใช้พลังไอน้ำ

การรีดโดยไม่ใช้พลังไอน้ำ

1 เลือกระดับอุณหภูมิในการรีดผ้าตามคำแนะนำ (ดูได้จากบท 'การเตรียมตัวก่อนใช้งาน')

2 รีดผ้าโดยไม่ใช้ปุ่มใช้พลังไอน้ำ

- ▶ หากคุณกดปุ่มปุ่มใช้พลังไอน้ำโดยบังเอิญในระหว่างรีดผ้า จะมีไอน้ำพ่นออกมา
- ▶ หากน้ำในแท่งค้กหรือผ้าไม่ร้อน จะได้ยินเสียงดังคลิกจากข้างในของแท่งค้กเก็บไอน้ำ เสียงนี้เกิดจากวาล์วไอน้ำเปิดออกและไม่มีชั้นทรายแต่อย่างใด

คุณสมบัติ

พลังไอน้ำรีดในแนวตั้ง

คุณยังสามารถรีดผ้าด้วยไอน้ำได้ขณะถือเตารีดในแนวตั้ง เพื่อจัดรอยยับของเสื้อผ้าที่แขวน (เช่น แจกเกิด, สูท, เสื้อโค้ท) ผ่าน "ราลา"

1 ให้ถือเตารีดในแนวตั้งแล้วกดปุ่มใช้พลังไอน้ำ (รูปที่ 10)

ห้ามหันไอน้ำไปในทิศทางที่มีคน

การเพิ่มพลังไอน้ำ (เฉพาะรุ่น GC6540)

ชุดรีดผ้าด้วยพลังไอน้ำ คุณสามารถใช้ฟังก์ชันเพิ่มพลังไอน้ำได้ เพื่อจัดรอยยับที่รีดยาก

1 ปรับปุ่มควบคุมอุณหภูมิไปที่ค่าระหว่าง ●●● และ MAX

2 กดปุ่มเพิ่มพลังไอน้ำ (รูปที่ 11)

หมายเหตุ: ใช้ฟังก์ชันเพิ่มพลังไอน้ำเป็นบางช่วงเท่านั้น หากมีน้ำหยดจากแผ่นความร้อน ควรปล่อยให้เตารีดทำความร้อนขึ้นอย่างน้อยหนึ่งนาที จึงจะใช้ฟังก์ชันเพิ่มพลังไอน้ำอีกครั้ง

ห้ามหันไอน้ำไปในทิศทางที่มีคน

พลังไอน้ำหลายระดับ (เฉพาะรุ่น GC6540)

คุณสามารถตั้งปุ่มควบคุมไอน้ำไว้ที่ตำแหน่งใดๆ ระหว่าง ECO และ ● ได้ตามต้องการ (ดูได้จากหัวข้อ 'การเตรียมตัวก่อนใช้งาน')

สัญญาณไฟแสดง 'น้ำในแท่งค้กหมด' (เฉพาะรุ่น GC6540 เท่านั้น)

หากน้ำในแท่งค้กหมดชุดรีดผ้า สัญญาณไฟแสดง 'น้ำในแท่งค้กหมด' จะสว่างขึ้น

1 เต็มน้ำลงในแท่งค้กเก็บไอน้ำ (ดูได้จากหัวข้อ 'การเตรียมตัวก่อนใช้งาน' ในส่วน 'การเติมน้ำระหว่างการรีดผ้าอย่างรวดเร็ว')

สัญญาณไฟแสดง 'ไอน้ำพร้อมใช้งาน' (เฉพาะรุ่น GC6540 เท่านั้น)

เมื่อแท่งค้กเก็บไอน้ำพร้อมใช้งานแล้ว ไฟแสดง 'ไอน้ำพร้อมใช้งาน' จะสว่างขึ้น

42 ภาษาไทย

การทำความสะอาดและบำรุงรักษา

หลังการรีดผ้า

- 1 ตั้งสวิตช์เปิด/ปิดไปที่ '0' (รูปที่ 4)
- 2 ถอดปลั๊กไฟออกจากตัวรับบนผนัง
- 3 วางเตารีดลงบนแท่นวาง ปรับปุ่มควบคุมไอน้ำไปที่ ECO (เฉพาะรุ่น GC6540) แล้วปล่อยให้เครื่องเย็นลง

เตารีด

- 1 ใช้ผ้าหมาดเช็ดทำความสะอาดเตารีด
- 2 ใช้ผ้าชุบน้ำยาทำความสะอาดที่ไม่มีฤทธิ์กัดกร่อนบิดพอหมาด เช็ดคราบตะกอนและสิ่งสกปรกอื่นๆ ออกจากแผ่นความร้อน

ห้ามจุ่มเตารีดลงในน้ำ หรือเปิดกอน้ำล้างเตารีด

แท่งคักเก็บไอน้ำ

ทำความสะอาดแท่งคักเก็บไอน้ำเดือนละครั้ง หรือหลังจากที่ใช้เตารีดไปแล้วประมาณ 10 ครั้ง

- 1 ถอดฝาปิดแท่งคักเก็บไอน้ำออกอย่างระมัดระวัง (รูปที่ 2)

โปรดรอให้เตารีดเย็นลงมากพอ ก่อนที่จะถอดฝาปิดแท่งคักเก็บ

- 2 เทน้ำสะอาด 500 มล. ลงในแท่งคัก
- 3 คว่ำแท่งคักเห็นอ่างเพื่อเทน้ำออกให้หมด (รูปที่ 12)
- 4 หมุนฝาปิดแท่งคักเก็บไอน้ำกลับเข้าที่ตามเดิม

การจัดเก็บ

- 1 ถอดปลั๊กไฟออกจากตัวรับบนผนังแล้วปล่อยให้เย็นลง

ควรรอให้เตารีดเย็นลงก่อนจัดเก็บเข้าที่

- 2 เทน้ำในแท่งคักออก
- 3 ตรวจสอบเป็นประจำว่าสายไฟ และท่อส่งน้ำอยู่ในสภาพดี และปลอดภัย
- 4 เฉพาะรุ่น GC6540/GC6530 เท่านั้น: เพื่อการจัดเก็บอย่างปลอดภัย ให้ล็อกเตารีดบนแท่นวางเตารีดโดยใช้ปุ่มเลื่อนล็อกเตารีด โดยวางปลายเตารีดลงก่อน (1) แล้วจึงวางฐานฐานเตารีด (2) (รูปที่ 13)
- 5 พันท่อน้ำและสายไฟเก็บแยกต่างหาก
- 6 เสียบท่อน้ำและสายไฟลงในช่องเก็บให้เรียบร้อย (รูปที่ 14)

สิ่งแวดล้อม

- ห้ามทิ้งผลิตภัณฑ์นี้ร่วมกับขยะในครัวเรือนทั่วไป เมื่อหมดอายุการใช้งานแล้ว ควรทิ้งลงในถังขยะสำหรับนำกลับไปใช้ใหม่ได้ (รีไซเคิล) เพื่อช่วยรักษาภาวะสิ่งแวดล้อมที่ดี (รูปที่ 15)

การรับประกันและบริการ

หากคุณต้องการขอรับบริการหรือต้องการทราบข้อมูล โปรดเข้าชมเว็บไซต์ของ Philips ใต้ที่ www.philips.com หรือติดต่อศูนย์บริการดูแลลูกค้าของบริษัท Philips ในประเทศของคุณ (หมายเลขโทรศัพท์ของศูนย์บริการฯ อยู่ในเอกสารแนบพันเกี่ยวกับการรับประกันทั่วโลก) หากในประเทศของคุณ ไม่มีศูนย์บริการ โปรดติดต่อตัวแทนจำหน่ายผลิตภัณฑ์ของบริษัท Philips ในประเทศ

การแก้ปัญหา

ในหัวข้อนี้ ได้รวบรวมปัญหาทั่วไปที่เกี่ยวข้องกับเครื่องซึ่งคุณอาจพบได้ หากยังไม่สามารถแก้ไขปัญหามาตามข้อมูลด้านล่างนี้ให้มาได้ กรุณาติดต่อศูนย์บริการลูกค้าในประเทศของคุณ

ปัญหา	สาเหตุ	การแก้ปัญหา
มีควันออกมาจากเตาหลังจากเปิดใช้งานเป็นครั้งแรก	นี่เป็นเหตุการณ์ปกติ ขึ้นส่วนเตาที่บางชิ้นได้รับการเคลือบน้ำมันบางๆ จากโรงงาน	ควันจะหายไปเมื่อผ่านไปครึ่งชั่วโมง
มีเศษเล็กๆ หลุดออกมาจากแผ่นความร้อนของเตาเครื่องใหม่	นี่เป็นเหตุการณ์ปกติของเตาเครื่องใหม่	เศษชิ้นส่วนเล็กๆ เหล่านี้ไม่เป็นอันตราย และจะไม่หลุดลอกออกจากแผ่นความร้อนอีก หลังจากคุณใช้เตาไปสองถึงสามครั้ง
มีน้ำหยดออกมาจากแผ่นความร้อน	คุณอาจหมกหม่มปรับระดับอุณหภูมิต่ำเกินไปสำหรับการรีดผ้าโดยใช้พลังไอน้ำ	ตั้งอุณหภูมิของเตาให้เหมาะสมสำหรับการรีดด้วยพลังไอน้ำ (ตั้งค่าอุณหภูมิอยู่ที่ ●● จนถึง MAX)
	❗ ไม่ได้เปิดเตา	ตั้งสวิตช์เปิด/ปิดไปที่ 'I'
	วางแท่งค้ำเก็บไอน้ำบนพื้นผิวที่❗ไม่มั่นคงและ/หรือไม่เรียบ	วางแท่งค้ำเก็บไอน้ำบนพื้นผิวที่เรียบ และมั่นคง
	เมื่อคุณเริ่มรีดผ้าด้วยพลังไอน้ำ ท่อส่งน้ำจะมีความเย็น ไอน้ำที่กลั่นตัวภายในท่ออาจเป็นสาเหตุให้มีหยดน้ำออกมาจากแผ่นความร้อน	นี่เป็นเรื่องปกติ ให้ถือเตาที่หมกหม่มผ้าที่ไม่ใช่แล้ว จากนั้นกดปุ่มใช้พลังไอน้ำเพื่อให้ผ้าชิ้นนั้นที่ซิมออกมา ประมาณ 2-3 วินาทีการทำงานของเตาจะกลับเป็นปกติ
เตาไม่ได้รีดพลังไอน้ำ	❗ ไม่ได้เปิดเตา	ตั้งสวิตช์เปิด/ปิดไปที่ 'I'
	แท่งค้ำเก็บไอน้ำยังร้อน❗ไม่พอที่จะทำให้ไอน้ำ	รอ 6 นาทีเพื่อให้แท่งค้ำเก็บไอน้ำร้อน❗ได้ที่
	คุณไม่ได้กดปุ่มใช้พลังไอน้ำ	กดปุ่มใช้พลังไอน้ำและกดค้างไว้ในช่วงรีดผ้าด้วยพลังไอน้ำ
	มีน้ำในแท่งค้ำเก็บไอน้ำ❗ไม่เพียงพอ	เติมน้ำลงในแท่งค้ำเก็บไอน้ำ ดูได้จากหัวข้อ 'การเตรียมตัวก่อนใช้งาน - การเติมน้ำในแท่งค้ำเก็บไอน้ำ'
❗ ไม่มีไอน้ำออกมาจากแผ่นความร้อน	❗ ไอน้ำที่ร้อนจัด (พลังไอน้ำที่เย็บ) จะสังเกตเห็นได้ยาก โดยเฉพาะอย่างยิ่งเมื่อตั้งอุณหภูมิไอน้ำไว้ที่ค่าแห่งสูงสุด และเมื่อใช้งานในที่ที่มีอุณหภูมิสูง	ในการตรวจสอบว่า เตาที่มีพลังไอน้ำหรือไม่ ให้นำกระดาษ (เย็น) มาไว้ที่ด้านหน้าของไอน้ำของแผ่นความร้อน
แผ่นความร้อนสกปรก	สารเคมีหรือสารปนเปื้อนในน้ำอาจคั่งค้างที่แผ่นความร้อน	ใช้ผ้าหมาดเช็ดแผ่นความร้อน
	คุณรีดผ้าด้วยอุณหภูมิสูงเกินไป	ให้ทำความสะอาดแผ่นความร้อนด้วยผ้าชุบน้ำหมาดๆ ตั้งอุณหภูมิของเตาตามระดับที่แนะนำสำหรับการรีดผ้า (ดูได้จากบท 'การเตรียมตัวก่อนใช้งาน')
มีไอน้ำออกมาจากบริเวณช่องเติมน้ำขณะรีดผ้า	คุณอาจปิดฝาแท่งค้ำเก็บไอน้ำ❗ไม่แน่นพอ หรือคุณอาจทำน้ำล้นออกมาเล็กน้อยบริเวณรอบๆ ช่องเติมน้ำ	ปิดเตาแล้วทิ้งไว้ให้เย็นลง ถอดฝาแท่งค้ำเก็บไอน้ำ เช็ดน้ำรอบช่องเติมน้ำแล้วปิดฝาให้แน่นอีกครั้ง จากนั้นเปิดสวิตช์เตา
ปรากฏรอยเปียกบนเนื้อผ้าขณะรีดผ้า	รอยเปียกที่ปรากฏบนเนื้อผ้าหลังจากรีดด้วยพลังไอน้ำได้ครั้งหนึ่งนั้น อาจเกิดจากการมีไอน้ำควนแน่นอยู่ในโตะรูดให้ รีดรอยเปียกจนแห้งโดยใช้พลังไอน้ำจนผ้าแห้ง หากด้านล่างของโตะรูดเปียก ให้เช็ดด้วยผ้าแห้ง	ในการป้องกันไม่ให้ไอน้ำควนแน่นในโตะรูด ให้ใช้โตะรูดรีดที่มีผ้าขยาลอยอยู่ด้านบน

Giới thiệu

Chúc mừng bạn đã mua được sản phẩm Philips mới và chào mừng bạn đến với Philips! Để có được lợi ích đầy đủ từ sự hỗ trợ do Philips cung cấp, hãy đăng ký sản phẩm tại www.philips.com/welcome.

Mô tả chung (Hình 1)

- A** Vòi cấp hơi nước
- B** Núm điều chỉnh nhiệt độ
- C** Đèn báo nhiệt độ
- D** Núm khóa hơi nước
- E** Núm tăng cường hơi nước (GC6540)
- F** Núm bấm hơi nước
- G** Nắp ngăn chứa hơi nước
- H** Giá bàn ủi
- I** Ngăn chứa hơi nước
- J** Đế bàn ủi
- K** Dây điện nguồn
- L** Núm on/off (bật/tắt) có đèn báo nguồn.
- M** Đèn báo 'hơi nước sẵn sàng' (chỉ có ở kiểu GC6540)
- N** Đèn báo 'ngăn chứa hơi nước hết nước' (chỉ có ở kiểu GC6540)
- O** Núm trượt khóa bàn ủi (chỉ có ở kiểu GC6540/GC6530)
- P** Điều chỉnh hơi nước (chỉ có ở kiểu GC6540)

Lưu ý

Hãy đọc kỹ hướng dẫn sử dụng này trước khi sử dụng thiết bị và cất giữ để tiện tham khảo sau này.

Nguy hiểm

- Không nhúng bàn ủi hoặc ngăn chứa hơi nước vào trong nước.

Cảnh báo

- Trước khi cắm điện, kiểm tra xem điện áp ghi trên bàn ủi có tương ứng với hiệu điện thế nguồn hay không.
- Không sử dụng thiết bị nếu phích cắm, dây điện, vòi cung cấp hoặc chính bản thân thiết bị có biểu hiện hư hỏng rõ ràng, hoặc nếu thiết bị đã bị rơi hoặc rò rỉ.
- Nếu dây điện hoặc vòi cung cấp bị hư hỏng, bạn nên thay dây điện hoặc vòi cung cấp tại trung tâm bảo hành của Philips, các trung tâm dịch vụ do Philips ủy quyền hoặc những nơi có khả năng và trình độ tương đương để tránh gây nguy hiểm.
- Phải luôn để mắt đến thiết bị khi đã cắm điện.
- Thiết bị này không dành cho người dùng (bao gồm cả trẻ em) có sức khỏe kém, khả năng giác quan hoặc thần kinh suy giảm, hoặc thiếu kinh nghiệm và kiên thức, trừ khi họ được giám sát hoặc hướng dẫn sử dụng thiết bị bởi người có trách nhiệm đảm bảo an toàn cho họ.
- Trẻ em phải được giám sát để đảm bảo rằng chúng không chơi đùa với thiết bị này.
- Không để dây điện nguồn và vòi cấp hơi nước tiếp xúc với mặt đế bàn ủi khi còn nóng.
- Nếu hơi nước thoát ra từ nắp ngăn chứa hơi nước khi bàn ủi nóng lên, hãy tắt bàn ủi và vặn chặt nắp ngăn chứa hơi nước. Nếu hơi nước vẫn thoát ra ngoài khi bàn ủi nóng lên, hãy tắt bàn ủi và liên hệ với trung tâm dịch vụ do Philips ủy quyền.
- Không tháo nắp ngăn chứa hơi nước khi ngăn chứa hơi nước vẫn còn áp suất.
- Không sử dụng bất kỳ nắp nào khác ngoài nắp được cung cấp cùng với bàn ủi cho ngăn chứa hơi nước, vì nắp ngăn chứa hơi nước còn có tác dụng như van an toàn.

Chú ý

- Chỉ nối thiết bị vào ổ cắm điện có dây tiếp đất.
- Kiểm tra dây điện và vòi cấp thường xuyên xem có bị hư hỏng gì không.
- Luôn đặt và sử dụng bàn ủi và ngăn chứa hơi nước trên bề mặt nằm ngang, bằng phẳng và ổn định.
- Giá bàn ủi và mặt đế của bàn ủi có thể rất nóng và có thể gây bỏng nếu chạm vào. Nếu bạn muốn dời ngăn chứa hơi nước, không sờ vào giá.
- Khi ủi xong, khi lau chùi, khi đổ nước vào hoặc khi tháo nước khỏi ngăn chứa hơi nước và cả khi không ủi thậm chí chỉ trong chốc lát: đặt bàn ủi lên giá bàn ủi, chuyển công tắc on/off (bật/tắt) sang vị trí 'O' và rút phích cắm ra khỏi ổ điện.
- Xúc rửa ngăn chứa hơi nước thường xuyên theo hướng dẫn tại chương 'Vệ sinh và bảo dưỡng máy'.
- Thiết bị này được thiết kế chỉ để dùng trong gia đình.

Từ trường điện (EMF)

Thiết bị Philips này tuân thủ tất cả các tiêu chuẩn liên quan đến các từ trường điện (EMF). Nếu được sử dụng đúng và tuân thủ các hướng dẫn trong sách hướng dẫn này, theo các bằng chứng khoa học hiện nay, việc sử dụng thiết bị này là an toàn.

Trước khi sử dụng lần đầu

- 1 Gỡ bỏ tất cả nhãn dán hay lớp bảo vệ trên mặt đế bàn ủi và lau chùi sạch mặt đế bằng một miếng vải mềm.
- 2 Kéo hoàn toàn dây điện và ống cấp ra.
- 3 Đặt ngăn chứa hơi nước trên bề mặt bằng phẳng, vững chắc.
- 4 Đặt bàn ủi lên giá bàn ủi.

Chuẩn bị sử dụng máy

Đổ nước vào ngăn chứa hơi nước

Không nhúng ngăn chứa hơi nước vào nước.

Không mở nắp ngăn chứa hơi nước khi bàn ủi và ngăn chứa hơi nước vẫn còn nóng.

- 1 Rút phích cắm bàn ủi ra khỏi ổ cắm điện.
- 2 Nới lỏng chậm nắp ngăn chứa hơi nước (Hình 2).

Bạn có thể nghe thấy âm thanh khi tháo nắp. Âm thanh này là do chân không hoặc áp suất còn lại bên trong ngăn chứa hơi nước và hoàn toàn bình thường.

- 3 Đổ nước vào ngăn chứa hơi nước (tối đa 800ml) (Hình 3).

Sử dụng nước máy để đổ vào ngăn chứa.

Nếu nước máy tại khu vực của bạn rất cứng, chúng tôi khuyên bạn sử dụng 50% nước cất và 50% nước máy.

Không cho nước hoa, giấm, chất hồ vải, chất tẩy rửa, chất phụ trợ ủi hay những hoá chất khác vào ngăn chứa hơi nước.

- 4 Vặn chặt nắp ngăn chứa hơi nước vào cửa châm nước của ngăn chứa hơi nước.

Châm nước nhanh

Nếu ngăn chứa hơi nước hết nước trong khi đang ủi, hãy thực hiện theo các bước dưới đây để châm nước nhanh cho ngăn chứa hơi nước.

- 1** Giữ thiết bị vẫn cắm vào nguồn điện và đảm bảo rằng công tắc on/off (bật/tắt) được đặt ở vị trí 'I' (Hình 4).
- 2** Bấm nút hơi nước cho đến khi bạn không nghe thấy tiếng hơi nước thoát ra từ thiết bị nữa (Hình 5).
- 3** Để giảm áp suất ngăn chứa hơi nước, hãy tiếp tục bấm nút hơi nước và từ từ nới lỏng nắp ngăn chứa hơi nước theo chiều ngược chiều kim đồng hồ. Đặt một miếng vải lên trên nắp khi nới lỏng nắp. Đảm bảo rằng không còn hơi nước trong ngăn chứa hơi nước.
- 4** Rút phích cắm ra khỏi ổ điện và đợi khoảng 15 phút để thiết bị nguội dần.
- 5** Đổ nước vào ngăn chứa hơi nước như được mô tả trong mục 'Đổ nước vào ngăn chứa hơi nước' và để thiết bị nóng lên trở lại.

Điều chỉnh nhiệt độ

Luôn đặt ngăn chứa hơi nước trên bề mặt bằng phẳng, vững chắc và nằm ngang. Không đặt ngăn chứa hơi nước lên phần mềm của ván ủi.

- 1** Đặt bàn ủi lên giá bàn ủi.

Không đặt bàn ủi nóng lên ống cấp hoặc dây điện. Đảm bảo rằng dây điện không chạm vào đế bàn ủi nóng.

- 2** Để chọn nhiệt độ ủi yêu cầu, xoay núm điều chỉnh nhiệt độ đến vị trí tương ứng (Hình 6). Kiểm tra nhãn ghi chất liệu vải để biết nhiệt độ ủi yêu cầu:

Bảng hướng dẫn chăm sóc quần áo

Biểu tượng trên nhãn chăm sóc quần áo	Loại vải	Cài đặt nhiệt độ	Cài đặt hơi nước (chỉ có ở kiểu GC6540)
	Vải tổng hợp (ví dụ axetat, acrylic, sợi vitcô, polyamit, polyester) và lụa	●	-
	Len	●●	ECO
	Cotton, linen	●●● đến Max (Tối đa)	ECO đến
	Vui lòng lưu ý rằng trên nhãn có nghĩa là món đồ không ủi được.	-	-

Nếu bạn không biết một món đồ được làm bằng (những) loại vải nào, hãy chọn nhiệt độ ủi thích hợp bằng cách ủi thử một vùng không bị nhìn thấy khi bạn mặc vào hoặc sử dụng món đồ đó. Đối với vải tơ lụa, vải len và vải tổng hợp: hãy ủi mặt trái để vải không bị bóng. Hãy ủi trước các loại quần áo thích hợp với nhiệt độ ủi thấp nhất, ví dụ như các loại quần áo làm từ sợi tổng hợp.

- 3** Cắm phích cắm vào ổ điện có tiếp đất và đặt công tắc on/off (bật/tắt) ở vị trí 'I'.
- ▶ Ngăn chứa hơi nước và để bàn ủi nóng lên.
 - ▶ Khi đèn báo nhiệt độ tắt, bàn ủi đã đạt đến nhiệt độ đã đặt. Ngay sau khi nước trong ngăn chứa hơi nước đã sẵn sàng để ủi hơi:
 - GC6540: đèn báo 'hơi nước sẵn sàng' bật sáng.
 - GC6530/GC6520/GC6510: đèn nguồn trên công tắc on/off (bật/tắt) tắt.

Lưu ý: Trong khi ủi hơi, đèn báo nhiệt độ thỉnh thoảng bật sáng. Điều này cho biết bàn ủi đang nóng lên đến nhiệt độ đã đặt.

Lưu ý: Nếu bạn đang ủi ở nhiệt độ cao và sau đó đặt núm điều chỉnh nhiệt độ ở cài đặt thấp hơn, hãy đợi cho đến khi đèn báo nhiệt độ bật sáng và lại tắt đi trước khi tiếp tục ủi. Điều này tránh hư hỏng cho vải.

Mẹo

- Nếu vải chứa nhiều loại sợi, luôn chọn nhiệt độ cho loại sợi mềm nhất, tức là nhiệt độ thấp nhất. Ví dụ: nếu một món đồ chứa 60% polyester và 40% bông, món đồ cần được ủi ở nhiệt độ dành cho sợi polyester (●) và không có hơi nước.
- Khi ủi hơi vải len, có thể xuất hiện các vết bóng. Để tránh hiện tượng này, sử dụng một tấm vải khô hoặc lật mặt bên trong của món đồ và ủi mặt ngược lại.
- Ủi vải nhung và các loại vải khác để bị vết bóng chỉ theo một chiều (dọc theo lớp sợi nhung) và sử dụng một lực rất nhẹ.
- Không sử dụng hơi khi ủi lụa có màu. Điều này có thể gây ra các vết ô.

Sử dụng máy

Ủi có sử dụng nước

- 1** Đảm bảo có đủ nước trong ngăn chứa hơi nước.
- 2** Chọn nhiệt độ ủi được yêu cầu (xem chương 'Chuẩn bị sử dụng').

Lưu ý: Chỉ có thể ủi hơi tại nhiệt độ ủi cao hơn (các cài đặt nhiệt độ ●● đến MAX).

- 3** Cắm phích cắm vào ổ điện có tiếp đất và đặt công tắc on/off (bật/tắt) ở vị trí 'I'.
 - Đèn nguồn trên công tắc on/off (bật/tắt) và đèn báo nhiệt độ trên bàn ủi bật sáng để cho biết ngăn chứa hơi nước và bàn ủi bắt đầu nóng lên.
- 4** GC6540: Chọn cài đặt hơi nước thích hợp cho nhiệt độ ủi đã chọn: (Hình 7)
 - Chọn cài đặt hơi nước ECO cho cài đặt nhiệt độ ●●.
 - Chọn cài đặt hơi nước giữa ECO và ☺ cho các cài đặt nhiệt độ ●●● đến MAX (Tối đa).

- 5** Ngăn chứa hơi nước và để bàn ủi nóng lên.
 - Khởi động nguội: để bàn ủi cân khoảng 2 phút để nóng lên và ngăn chứa hơi nước cân khoảng 6 phút để nóng lên.
 - Làm nóng lại nhanh: nếu bạn đổ lại nước vào ngăn chứa hơi nước trong khi đang ủi, nước trong ngăn chứa hơi nước cân khoảng 6 phút để nóng lên.
 - ▶ Khi bàn ủi đã đạt đến nhiệt độ đã đặt, đèn báo nhiệt độ sẽ tắt.
 - ▶ Ngay sau khi nước trong ngăn chứa hơi nước đã sẵn sàng để ủi hơi:
 - GC6540: đèn báo 'hơi nước sẵn sàng' bật sáng (Hình 8).

Lưu ý: Trong khi ủi hơi, đèn báo 'hơi nước sẵn sàng' thỉnh thoảng sẽ tắt. Điều này cho biết ngăn chứa hơi nước đang nóng lên đến nhiệt độ thích hợp.

- GC6530/GC6520/GC6510: đèn nguồn trên công tắc on/off (bật/tắt) tắt.

6 Nhấn và giữ nút bấm hơi nước trong khi ủi hơi (Hình 5).

Mẹo: Khi đặt bàn ủi xuống trong khi đang ủi, hãy dựng đứng bàn ủi.

Lưu ý: Nếu bạn không sử dụng bàn ủi trong một khoảng thời gian, hơi nước vẫn còn trong ống cấp đã ngưng tụ thành nước. Khi bạn bắt đầu ủi hơi lại, điều này có thể làm cho nước bắn tung tóe trong thiết bị và một vài giọt nước có thể thoát ra từ đế bàn ủi.

Lưu ý: Để tránh giọt nước rơi vào quần áo, hãy giữ bàn ủi trên vải cũ và bấm nút hơi nước cho đến khi việc tạo hơi nước đã trở lại bình thường trước khi bắt đầu ủi hơi lại.

Chức năng khóa hơi nước

Chức năng khóa hơi nước cho phép bạn ủi hơi liên tục mà không cần phải bấm nút bật hơi nước liên tục.

1 Để ủi hơi liên tục, hãy trượt khóa hơi nước đến vị trí 'ON' (bật) (Hình 9).

- Để ngừng ủi hơi, hãy trượt khóa hơi nước đến vị trí 'OFF' (tắt), bàn ủi bây giờ chỉ tạo hơi nước khi bạn bấm nút hơi nước.

Ủi không sử dụng hơi nước

1 Chọn nhiệt độ ủi được yêu cầu (xem chương 'Chuẩn bị sử dụng').

2 Ủi và không nhấn nút bấm hơi nước.

- ▶ Một lượng hơi nước thoát ra nếu bạn vô tình bấm nút hơi nước khi đang ủi.
- ▶ Nếu ngăn chứa hơi nước không có nước hoặc vẫn chưa nóng lên, bạn sẽ nghe thấy tiếng lách cách bên trong ngăn chứa hơi nước. Điều này xảy ra khi van hơi nước mở và hoàn toàn không có hại.

Đặc điểm

Ủi hơi nước đứng

Bạn cũng có thể ủi hơi khi giữ bàn ủi ở vị trí thẳng đứng. Cách này giúp loại bỏ các nếp nhăn trên quần áo đang treo (áo khoác, com lê và áo choàng), rèm cửa, v.v.

1 Giữ bàn ủi ở vị trí thẳng đứng và bấm nút hơi nước (Hình 10).

Không bao giờ hướng tia hơi nước vào người.

Tăng cường hơi nước (chỉ có ở kiểu GC6540)

Trong khi ủi hơi, bạn có thể sử dụng chức năng tăng cường hơi nước để loại bỏ các vết nhăn khó trị.

1 Xoay núm chỉnh nhiệt độ đến vị trí giữa ●●● và MAX.

2 Nhấn nút phun tăng cường hơi nước. (Hình 11)

Lưu ý: Không sử dụng chức năng tăng cường hơi nước liên tục. Nếu nước nhỏ thành giọt từ đế bàn ủi, hãy để bàn ủi nóng lên ít nhất trong một phút trước khi sử dụng lại chức năng tăng cường hơi nước.

Không bao giờ hướng tia hơi nước vào người.

Hơi nước thay đổi (chỉ có ở kiểu GC6540)

Nút điều chỉnh hơi nước có thể được điều chỉnh liên tục và có thể được đặt ở bất kỳ vị trí nào giữa ECO và ☁ (xem chương 'Chuẩn bị sử dụng').

Đèn báo ‘ngăn chứa hơi nước hết nước’ (chỉ có ở kiểu GC6540)

Khi nước trong ngăn chứa hơi nước hết trong khi sử dụng, đèn báo ‘ngăn chứa hơi nước hết nước’ sẽ sáng.

- 1 Đổ lại nước vào ngăn chứa hơi nước (xem chương ‘Chuẩn bị sử dụng’, mục ‘Châm nước nhanh’).

Đèn báo ‘hơi nước sẵn sàng’ (chỉ có ở kiểu GC6540)

Khi ngăn chứa hơi nước đã sẵn sàng để ủi hơi, đèn báo ‘hơi nước sẵn sàng’ sẽ sáng.

Vệ sinh và bảo dưỡng máy

Sau khi ủi

- 1 Đặt công tắc on/off (bật/tắt) ở vị trí ‘O’ (Hình 4).
- 2 Rút phích cắm bàn ủi ra khỏi ổ cắm điện.
- 3 Đặt bàn ủi lên giá bàn ủi, đặt điều chỉnh hơi nước ở vị trí ECO (chỉ có ở kiểu GC6540) và để thiết bị nguội dần.

Bàn ủi

- 1 Dùng vải ẩm để lau chùi bàn ủi.
- 2 Lau sạch các chất cặn và gỉ khỏi mặt bàn ủi bằng miếng vải ẩm và chất rửa (dạng lỏng) không ăn mòn.

Không nhúng bàn ủi vào nước hoặc rửa dưới vòi nước.

Ngăn chứa hơi nước

Súc rửa ngăn chứa hơi nước mỗi tháng một lần hoặc sau khoảng 10 lần sử dụng.

- 1 Tháo cẩn thận nắp ngăn chứa hơi nước (Hình 2).

Để thiết bị đủ nguội trước khi tháo nắp ngăn chứa hơi nước.

- 2 Súc rửa ngăn chứa hơi nước bằng 500ml nước sạch.
- 3 Giữ ngăn chứa hơi nước lộn ngược trên bồn rửa và đổ nước ra (Hình 12).
- 4 Vặn nắp ngăn chứa hơi nước trở lại ngăn chứa hơi nước.

Bảo quản

- 1 Rút phích cắm ra khỏi ổ điện và để thiết bị nguội xuống.

Đảm bảo rằng thiết bị đã đủ nguội trước khi cất thiết bị.

- 2 Đổ hết nước ra khỏi ngăn chứa hơi nước.
- 3 Thường xuyên kiểm tra để đảm bảo rằng dây điện và ống cấp vẫn chưa bị hư hỏng và an toàn.
- 4 Chỉ có ở kiểu GC6540/GC6530: Để bảo quản an toàn, khóa bàn ủi vào giá đỡ bằng nút trượt khóa bàn ủi. Trước tiên ấn đầu nhọn xuống (1) và sau đó đặt chân bàn ủi xuống (2) (Hình 13).
- 5 Cuộn lại ống và dây điện riêng rẽ.
- 6 Nhét ống và dây điện ngay ngắn vào ngăn bảo quản dây điện (Hình 14).

Môi trường

- Không rút bỏ thiết bị cùng với chất thải gia đình thông thường khi ngừng sử dụng thiết bị. Hãy đem thiết bị đến điểm thu gom chính thức để tái chế. Làm như vậy, bạn sẽ giúp bảo vệ môi trường (Hình 15).

Bảo hành và dịch vụ

Nếu bạn cần dịch vụ hoặc thông tin hay gặp trực trực, vui lòng vào trang web của Philips tại **www.philips.com** hoặc liên hệ với Trung Tâm Chăm Sóc Khách Hàng của Philips ở nước bạn (bạn sẽ tìm thấy số điện thoại của Trung tâm trong tờ bảo hành khắp thế giới). Nếu không có Trung Tâm Chăm Sóc Khách Hàng tại quốc gia của bạn, hãy liên hệ với đại lý Philips tại địa phương bạn.

Cách khắc phục sự cố

Chương này tóm tắt các sự cố thường gặp với thiết bị này. Nếu bạn không thể giải quyết được vấn đề sau khi tham khảo thông tin dưới đây, hãy liên hệ với Trung Tâm Chăm Sóc Khách Hàng của Philips tại nước bạn.

Vấn đề	Nguyên nhân	Giải pháp
Khói bốc ra từ thiết bị sau khi bật thiết bị lần đầu.	Đây là hiện tượng bình thường. Một số bộ phận của thiết bị đã được bôi trơn từ nhà máy.	Hiện tượng này sẽ kết thúc sau một khoảng thời gian ngắn.
Các chất bẩn thoát ra từ đế bàn ủi của bàn ủi mới.	Điều này là bình thường với bàn ủi mới.	Các chất này không có hại và sẽ ngừng thoát ra từ đế bàn ủi sau khi sử dụng bàn ủi vài lần.
Các giọt nước thoát ra từ đế bàn ủi.	Núm điều chỉnh nhiệt độ đã được đặt ở nhiệt độ quá thấp cho ủi hơi.	Đặt nhiệt độ ủi thích hợp để ủi hơi (cài đặt nhiệt độ từ ●● đến MAX).
	Thiết bị chưa bật.	Chuyển công tắc bật/tắt sang vị trí 'I'.
	Ngăn chứa hơi nước được đặt trên bề mặt không bằng phẳng hoặc không vững chắc.	Đặt ngăn chứa hơi nước trên bề mặt bằng phẳng và vững chắc.
	Khi bắt đầu ủi hơi, ống đang nguội. Hơi nước ngưng tụ trong ống, khiến cho các giọt nước thoát ra từ đế bàn ủi.	Điều này là bình thường. Giữ bàn ủi trên vải cũ và bấm nút hơi nước. Vải sẽ hấp thụ các giọt nước. Sau vài giây, việc tạo hơi nước sẽ trở nên bình thường.
Thiết bị không phun hơi nước.	Thiết bị chưa bật.	Chuyển công tắc on/off (bật/tắt) sang vị trí 'I'
	Ngăn chứa hơi nước không đủ nóng để tạo hơi nước.	Đợi 6 phút để ngăn chứa hơi nước nóng lên.
	Bạn chưa nhấn nút bấm hơi nước.	Nhấn và giữ nút bấm hơi nước trong khi ủi hơi.
	Không có đủ nước trong ngăn chứa hơi nước.	Đổ nước vào ngăn chứa hơi nước. Xem chương 'Chuẩn bị sử dụng - Đổ nước vào ngăn chứa hơi nước'.

Vấn đề	Nguyên nhân	Giải pháp
Không có hơi nước thoát ra từ đế bàn ủi.	Hơi nước được đun nóng ở nhiệt độ quá cao (tức là có chất lượng cao) khó nhìn thấy, đặc biệt là khi núm điều chỉnh nhiệt độ được đặt ở vị trí tối đa và thậm chí thấp hơn khi nhiệt độ môi trường khá cao.	Để kiểm tra xem bàn ủi có thực sự tạo hơi nước hay không, hãy giữ một tấm gương (ngụội) phía trước các lỗ thông của đế bàn ủi.
Đế bàn ủi bị bẩn.	Các tạp chất hoặc hóa chất có trong nước đã đọng lại trên đế bàn ủi. Bạn đang ủi ở nhiệt độ quá cao.	Lau mặt đế bàn ủi bằng vải ẩm. Làm sạch đế bàn ủi bằng vải ẩm. Đặt bàn ủi ở nhiệt độ ủi được yêu cầu (xem chương 'Chuẩn bị sử dụng', mục 'Thiết lập nhiệt độ').
Hơi nước thoát ra từ khu vực cửa châm nước khi đang ủi.	Bạn có thể vẫn chưa vặn chặt nắp ngăn chứa hơi nước đúng cách hoặc bạn đã để tràn một chút nước xung quanh cửa châm nước.	Tắt thiết bị và để thiết bị nguội dần. Tháo nắp ngăn chứa hơi nước, lau sạch nước xung quanh cửa châm nước và vặn chặt lại nắp chứa hơi nước. Sau đó bật lại thiết bị.
Các vết ướm xuất hiện trên quần áo trong quá trình ủi	Các vết ướm đôi khi xuất hiện trên quần áo sau khi ủi có thể là do hơi nước đã ngưng tụ trên ván ủi. Ủi không có hơi nước một lúc để làm khô các vết ướm này. Nếu mặt dưới của ván ủi bị ướm, lau khô mặt ván bằng vải khô.	Để hơi nước không tích tụ lại trên ván ủi, sử dụng ván ủi có lưới sắt bên trên.

簡介

恭喜您購買本產品並歡迎加入飛利浦！請於 www.philips.com/welcome 註冊您的產品，以善用飛利浦提供的支援。

一般說明 (圖 1)

- A 膠管
- B 溫度控制設定
- C 溫度指示燈
- D 蒸氣固定鈕
- E 強力蒸氣按鈕 (GC6540)
- F 蒸氣觸動器
- G 蒸汽箱保護蓋
- H 底座
- I 蒸氣箱
- J 底盤
- K 電源線
- L 開啟/關閉 (on/off) 開關附電源指示燈
- M 「蒸汽預備」指示燈 (僅適用 GC6540)
- N 「蒸汽箱已空」指示燈 (僅適用 GC6540)
- O 熨斗鎖定滑鈕 (僅適用 GC6540/GC6530)
- P 蒸氣控制鈕 (僅適用 GC6540)

重要事項

在使用本產品前，請先仔細閱讀本使用手冊，並保留說明以供日後參考。

危險

- 請勿將熨斗或蒸氣箱浸入水中。

警示

- 在使用前，請先檢查標籤上所標示的電壓是否與當地的電源系統電壓一致。
- 插頭、電線、膠管或產品本身受損時，抑或是產品曾摔落或漏電時，請勿使用。
- 如果電源線或膠管損壞，必須交由飛利浦、飛利浦授權之服務中心，或是具備相同資格的技師更換，以免發生危險。
- 當本產品連接到電源時，必須有人看顧。
- 基於安全考慮，在缺乏監督及適當指示之下，本產品不適用於孩童及任何身體、知覺、或心理功能障礙者，或缺乏使用經驗及知識者。
- 請勿讓孩童使用本產品或當成玩具。
- 請勿讓電源線和膠管靠近接觸熨斗的熱底盤。
- 若產品在加熱時，蒸氣箱保護蓋下有蒸氣溢出，請關閉電源，並將蒸氣箱保護蓋鎖緊。若蒸氣仍持續在產品加熱時溢出，請關閉電源，並與飛利浦授權服務中心聯絡。
- 當蒸氣箱仍處於壓力狀態下時，請勿將保護蓋從蒸氣箱移除。
- 請勿在蒸汽箱上使用除了產品隨附的保護蓋之外的其它保護蓋，因為蒸汽箱保護蓋同時具有安全閘的功能。

警告

- 只將產品連接到有接地的電源插座。
- 定期檢查電線與膠管，看看是否受損。
- 請在平穩的水平面上使用熨斗及蒸氣箱。
- 熨斗底座和熨斗的底盤可能會變得很燙，如果碰到可能會燙傷。當您要移動蒸汽箱時，請勿觸碰底座。
- 當您燙完畢、清理熨斗、倒乾蒸汽箱的水或加水，或即使短暫離開熨斗時：請將熨斗直立於底座上，將電源設定成「O」，並且將電源插頭從插座拔出。
- 請按照「清潔與維護」單元中的指示定期沖洗蒸汽箱。

- 本產品僅供家用。

電磁波 (EMF)

本飛利浦產品符合電磁波 (Electromagnetic fields, EMF) 所有相關標準。只要使用方式正確並依照本使用手冊之說明進行操作，根據現有的科學研究資料，使用本產品並無安全顧慮。

第一次使用

- 1 撕下底盤上所有貼紙或保護膜，再以軟布清潔底盤表面。
- 2 完全解開電源線和膠管。
- 3 將蒸汽箱放在穩固、水平的表面上。
- 4 將熨斗置於底座上。

使用前準備

在蒸汽箱中注水

切勿將蒸氣箱浸在水中。

熨斗與蒸氣箱溫度仍高時不可打開蒸氣箱保護蓋。

- 1 從插座拔下電源插頭。
- 2 慢慢旋下蒸氣箱保護蓋。(圖 2)

取下保護蓋時您可能會聽到一個聲音。這是因為真空或蒸氣箱裡的剩餘壓力所致，完全正常。

- 3 將水注入蒸氣箱 (最多 800ml)。(圖 3)

使用自來水注入蒸氣箱。

如果當地自來水質的硬度很高，我們建議您使用 50% 蒸餾水加 50% 自來水。

請勿將香水、醋、澱粉、除水垢劑、熨燙添加劑或其他化學物質加入蒸氣箱中。

- 4 把蒸氣箱保護蓋旋進蒸氣箱注水口並且鎖緊。

快速加水

若蒸氣箱在熨燙期間用完裡面的水，請遵守以下程序為蒸氣箱迅速加水。

- 1 不要拔掉本產品的插頭，熨斗開關設定在「I」。(圖 4)
- 2 按下蒸汽觸動器，直到聽不見蒸汽溢出本產品的聲音為止。(圖 5)
- 3 如要釋放蒸氣箱內的壓力，請保持蒸汽觸動器壓下狀態，並緩慢地以逆時針方向旋開蒸氣箱保護蓋。

當旋開蒸氣箱保護蓋時，請放一塊布在保護蓋上。確定蒸氣箱內沒有任何蒸汽。

- 4 將電源插頭從插座上拔除，並等待 15 分鐘讓產品冷卻。
- 5 按照「在蒸氣箱中注水」一節的說明在蒸氣箱中注水，再讓產品加熱。

設定溫度

請將蒸氣箱置於平穩的水平面。請勿將蒸氣箱置放在熨燙板上的柔軟面上。

- 1 將熨斗置於底座上。

切勿將熱的熨斗置於膠管或電線上。請確定不可讓電線碰到熱底盤。

2 將溫度控制設定轉到適當的位置來設定所需的熨燙溫度。(圖 6)
關於適當的熨燙溫度，請檢查洗濯指示標籤：

洗濯指示表

洗濯指示標籤上的符號	布料種類	溫度設定	蒸氣設定 (僅適用 GC6540)
	合成纖維 (例如：醋酸纖維、壓克力纖維、人造絲、聚醯胺、聚酯纖維) 和絲織品	●	-
	毛料	●●	環保
	棉、亞麻布	●●● 到 Max	ECO 到
	請注意，標籤上的 表示此衣物不可熨燙。	-	-

如果您不知道衣料是由哪一種纖維製成，請先在該衣料不起眼的部份試燙，以判斷適當的熨燙溫度。

絲織品、毛料和合成纖維：請熨燙布料的背面，以防止留下亮面印記。

請從需要最低溫的衣物開始熨燙，例如合成纖維製的衣物。

3 把電源插頭插接地的插座，把熨斗開關設定成「I」。

● 蒸汽箱和底盤開始加熱。

● 溫度指示燈熄滅時，表示熨斗已經達到設定的溫度。只要在蒸汽箱內注入水即可蒸汽熨燙：

- GC6540：「蒸汽預備」指示燈亮起。

- GC6530/GC6520/GC6515/GC6510：開啟/關閉 (on/off) 開關上的電源指示燈會熄滅。

注意：在蒸汽熨燙過程中，溫度指示燈會隨時亮起，這表示熨斗正在加熱到設定的溫度。

注意：如果您以高溫熨燙，之後又將溫度旋鈕設定到較低的溫度，請先等候溫度指示燈再次亮起，然後再繼續燙衣。如此可避免損害您的衣物。

提示

- 假如衣物同時含有多種布料，請選擇最脆弱的纖維所適用的溫度 (也就是最低溫度) 來進行熨燙。例如，如果一件衣物含有 60% 的聚酯纖維和 40% 的棉，則您應以聚酯纖維 (●) 適合的溫度且不使用蒸汽來進行熨燙。
- 以蒸汽熨燙毛料時可能會出現亮面印記。如欲避免這種情形，請用一塊乾的襯布或把衣物反過來，直接熨燙反面。
- 天鵝絨和容易留下亮面印記的其他布料，在熨燙時，切勿大力壓燙，並且應以單一方方向進行熨燙 (順著衣物上的絨毛紋理)。
- 熨燙染色絲織品時請勿使用蒸汽，否則會留下污點。

使用此產品

蒸氣熨燙

1 確認在蒸汽箱中有足夠的水。

2 設定所需的熨燙溫度 (請參閱「準備使用」)。

注意：唯有在較高的熨燙溫度下，才能使用蒸汽熨燙功能 (溫度設定從 ●● 到 MAX)。

3 把電源插頭插進接地的插座，把熨斗開關設定成「I」。

- 開啟/關閉 (on/off) 開關上的電源指示燈和熨斗的溫度指示燈會亮起，代表蒸汽箱和熨斗開始加熱。

4 GC6540：選擇適合所選熨燙溫度的蒸汽設定。(圖 7)

- 為溫度設定 ●● 選擇蒸汽設定 ECO。
- 為 ●●● 到 MAX 的溫度設定選擇 ECO 和 ☁ 之間的蒸汽設定。

5 蒸汽箱和底盤開始加熱。

- 冷啟動：底盤要花大約 2 分鐘加熱，蒸汽箱要花大約 6 分鐘加熱。
- 快速重新加熱：若您在熨燙程序期間為蒸汽箱加水，蒸汽箱的水要花大約 6 分鐘加熱。
● 當熨斗到達設定的溫度時，溫度指示燈會熄滅。
● 只要在蒸汽箱內注入水即可蒸汽熨燙：
- GC6540：「蒸汽預備」指示燈亮起。(圖 8)

注意：在蒸汽熨燙過程中，「蒸汽預備」指示燈會隨時亮起，這表示蒸汽箱正在加熱到設定的溫度。

- GC6530/GC6520/GC6515/GC6510：開啟/關閉 (on/off) 開關上的電源指示燈會熄滅。

6 按下蒸氣觸動器，並在進行蒸氣熨燙時，繼續按住。(圖 5)

提示：熨燙中途需要放下熨斗時，請直立放置熨斗。

注意：若您有一段時間沒有使用蒸氣功能，膠管中殘存的蒸氣會凝結成水。當您重新開始進行蒸氣熨燙時，水可能會噴進本產品內部、水滴會溢出底盤。

注意：若要避免水滴掉到衣物上，請把熨斗放到不需要的布上。按下蒸氣觸動器，直到蒸汽正常為止，然後繼續進行蒸汽熨燙。

蒸氣鎖功能

蒸氣鎖可讓您不必一直按住蒸氣觸動器，便可持續使用蒸氣熨燙功能。

1 若要持續使用蒸汽熨燙功能，請將蒸氣鎖推到啟動「ON」的位置。(圖 9)

- 若要停止蒸汽熨燙功能，請將蒸氣鎖推到關閉「OFF」的位置，熨斗僅會在您按下蒸氣觸動器時才會產生蒸汽。

無蒸氣熨燙

1 設定所需的熨燙溫度 (請參閱「準備使用」)。

2 熨燙時不要按下蒸氣觸動器。

● 若熨燙時不慎按下蒸氣觸動器，蒸氣便可能溢出。
● 若蒸汽箱空了或還未加熱，會聽到水箱中有喀啦聲。這是打開蒸汽閥所導致的現象，不會傷害人體。

功能

垂直蒸氣熨燙

當您垂直握住熨斗時，可以使用蒸汽熨燙。用以移除吊掛衣服（例如，夾克、西裝外套和外套）、窗簾等之縐褶時很有用。

1 垂直握住熨斗，然後按下蒸汽觸動器。（圖 10）

切勿直接對著人噴射蒸氣。

強力蒸氣 (僅適用 GC6540)

蒸氣熨燙時，可利用強力蒸氣功能來消除頑強皺摺。

1 把溫度控制設定調到 ●●● 與 MAX 之間。

2 按下強力蒸氣按鈕。（圖 11）

注意：請勿連續不中斷使用強力蒸氣功能。如果底盤出現水滴，請先讓熨斗加熱至少 1 分鐘，然後再使用強力蒸氣功能。

切勿直接對著人噴射蒸氣。

可調整蒸氣 (僅適用 GC6540)

蒸氣控制鈕可以無段式調整，能設定在 ECO 至 ☁ 之間的任何位置（請參閱「使用前準備」單元）。

「蒸汽箱已空」指示燈 (僅適用 GC6540)

蒸汽箱內的水在使用期間用完時，「蒸汽箱已空」指示燈就會亮起。

1 為蒸汽箱注水（請參閱「使用前準備 - 快速加水」）。

「蒸汽預備」指示燈 (僅適用 GC6540)

蒸汽箱可以進行蒸汽熨燙時，蒸汽預備指示燈就會亮起。

清潔與維護

熨燙後

1 將電源開關設定至「O」。（圖 4）

2 從插座拔下電源插頭。

3 把熨斗放在底座上，將蒸汽控制設定到 ECO（僅適用 GC6540），讓熨斗冷卻。

熨斗

1 請用濕布清潔本熨斗。

2 用濕布和非磨蝕性的（液體）清潔劑擦掉底盤上的水垢和其他任何沈積物。

不可讓機體浸泡在水中或者在水龍頭下沖洗。

蒸汽箱

蒸汽箱一個月或使用大約 10 次後要沖洗一次。

1 小心取下蒸汽箱保護蓋。（圖 2）

取下蒸汽箱保護蓋前要讓本產品完全冷卻。

2 以 500 毫升清水沖洗蒸汽箱。

3 在水槽上方倒置蒸汽箱，將裡面的水倒出。（圖 12）

4 把蒸汽箱保護蓋鎖回蒸汽箱。

收納

1 將電源插頭從插座上拔除並讓本產品冷卻。

請確認在收納之前，熨斗已完全冷卻。

2 清空蒸汽箱。

3 經常檢查電源線和膠管是否仍完好安全。

4 僅適用 GC6540/GC6530：安全收納，請利用熨斗鎖定滑鈕將熨斗鎖定固定在收藏架上。先將前端放下 (1) 再放下底部 (2)。(圖 13)

5 分別將膠管和電線捲起。

6 將膠管和電源線完全收進電線儲藏格內。(圖 14)

環境保護

- 本產品使用壽命結束時請勿與一般家庭廢棄物一併丟棄。請將該產品放置於政府指定的回收站，此舉能為環保盡一份心力。(圖 15)

保固與服務

若您需要相關服務或資訊，或是有任何問題，請瀏覽飛利浦網站，網址為 www.philips.com，或聯絡當地的飛利浦顧客服務中心 (電話號碼可參閱全球保證書)。若您當地沒有顧客服務中心，請洽詢當地的飛利浦經銷商。

故障排除

本單元概述您使用本產品時最常遇到的問題。如果您無法利用以下資訊解決您遇到的問題，請聯絡您所在國家/地區的客戶服務中心。

問題	原因	解決方法
熨斗在第一次啟動時，可能會冒煙。	這是正常現象。本產品的某些零件在工廠內塗了薄油。	此現象過一下子就會消失。
新熨斗的底盤有髒東西跑出來。	這是新熨斗的正常現象。	這些東西對人體無害，熨斗用過幾次後，底盤就不會有東西跑出來了。
底盤有水滴流出來。	溫度控制設定過低，無法進行蒸汽熨燙。	請設定適合蒸氣熨燙的熨燙溫度 (溫度設定 ●● 至 MAX)。
	您的產品沒有開啟電源。	將電源開關設定為「I」。
	可能是將蒸汽箱放置於不穩和/或不平的表面上。	將蒸汽箱放在穩固的水平表面上。
	開始用蒸氣熨燙時膠管是冷的。蒸氣在膠管中凝結，導致水滴從底盤溢出。	這是正常現象。請把熨斗放到不需要的布上並按下蒸汽觸動器。布能吸走水滴。過幾秒後蒸汽就正常了。
熨斗不會產生蒸氣。	您的產品沒有開啟電源。	將電源開關設定為「I」。

問題	原因	解決方法
	蒸汽箱的溫度不足以產生蒸汽。 您沒有按下蒸氣觸動器。	請等 6 分鐘讓蒸汽箱加熱。 按下蒸氣觸動器，並在進行蒸氣熨燙時，繼續按住。
	蒸汽箱中的水量不足。	為蒸氣箱注水。請參閱「使用前準備 - 在蒸汽箱中注水」。
蒸汽從底盤流出。	超熱 (亦即高品質) 的蒸氣幾乎難以看見，尤其是溫度控制設定轉到最高時，當周遭溫度相對也很高時，產生的蒸氣會更不明顯。	若要檢查熨斗是否真的產生蒸汽，請在底盤蒸汽孔前方放置一面鏡子。
底盤太髒。	水中雜質或化學物質可能會沈積在底盤上。 熨燙的溫度可能太高。	請用濕布清潔底盤。 請用濕布清潔底盤。將熨斗設定到所需的熨燙溫度 (請參閱「使用前準備」章節的「設定溫度」)。
熨燙時注水口有蒸汽冒出	蒸汽箱保護蓋可能沒蓋緊，或是注水口附近濺到水。	請先關閉本產品電源讓它降溫。取下蒸汽箱保護蓋、擦掉注水口附近的水分、把蒸汽箱保護蓋再次鎖緊。接著再次開啟本產品的電源。
熨燙時衣服上會出現水印。	當衣服熨燙過一段時間後，衣服上會出現水印，這是由於凝結在燙板的蒸汽所造成的。不要使用蒸汽熨燙這些水印即可使這些水印變乾。如果燙板的底部是溼的，請用乾布擦拭。	若要避免蒸汽凝結在燙板上，請使用附有金屬格架的燙板。

简介

感谢您的惠顾，欢迎光临飞利浦！为了您能充分享受飞利浦提供的支持，请在 www.philips.com/welcome 上注册您的产品。

一般说明 (图 1)

- A 蒸汽输送管
- B 温度旋钮
- C 温度指示灯
- D 蒸汽锁
- E 蒸汽束喷射按钮 (GC6540)
- F 蒸汽开关
- G 蒸汽箱盖
- H 熨斗座
- I 蒸汽箱
- J 底板
- K 电源线
- L 带有通电指示灯的电源开关
- M “蒸汽可用”指示灯 (仅限于 GC6540)
- N “蒸汽箱无水”指示灯 (仅限于 GC6540)
- O 熨斗锁定滑钮 (仅限于 GC6540/GC6530)
- P 蒸汽控制 (仅限于 GC6540)

注意事项

使用本产品之前，请仔细阅读本使用说明书，并妥善保管以备日后参考。

危险

- 切勿将熨斗或蒸汽箱浸入水中。

警告

- 连接产品电源前，请检查型号铭牌所标示的电压与当地电源电压是否一致。
- 如果插头、电源线、蒸汽输送管或产品本身已经明显损坏，或产品曾坠落或出现渗漏，请勿再使用产品。
- 如果电源软线和蒸汽输送管损坏，为避免危险，必须由制造厂或其维修部或类似的专职人员来更换。
- 在产品接通电源期间，使用者不得离开。
- 本产品不打算由肢体不健全、感觉或精神上有障碍或缺乏相关经验和知识的人（包括儿童）使用，除非有负责他们安全的人对他们使用本产品进行监督或指导。
- 应照顾好儿童，避免他们将产品当作玩具。
- 切勿让电线和蒸汽输送管触及高温电熨斗底板。
- 如果产品加热期间有蒸汽从蒸汽箱盖的下面逸出，则应断开产品电源，然后将蒸汽箱盖拧紧。如果产品加热时还有蒸汽逸出，则应切断产品电源并与由飞利浦授权的维修中心联系。
- 如果蒸汽箱仍有蒸汽压力，切勿将箱盖取下。
- 切勿在蒸汽箱上使用非原装的箱盖，因为原装箱盖同时起着安全阀的作用。

注意

- 产品只能使用带接地线的插座。
- 经常检查电源线和蒸汽输送管是否损坏。
- 一定要在稳固、平整且水平的表面上放置和使用熨斗及蒸汽箱。
- 熨斗座和熨斗底板会很烫，如不慎接触，可能引起烫伤。如果要移动蒸汽箱，切勿触及熨斗座。
- 当完成熨烫、清洁产品、注水或将水倒出蒸汽箱，乃至短时间离开熨斗时：请将熨斗放在熨斗座上，将开/关按钮调到“O”的位置，并从电源插座上拔下电源插头。
- 按照“清洁和保养”一章中的说明定期清洗蒸汽箱。
- 本产品仅限于家用。

电磁场 (EMF)

这款飞利浦产品符合关于电磁场 (EMF) 的相关标准。据目前的科学证明，如果正确使用并按照本用户手册中的说明进行操作，本产品是安全的。

首次使用之前

- 1 从电熨斗底板取下所有标签或保护膜，然后用软布清洁底板。
- 2 完全解开电源线和蒸汽输送管。
- 3 将蒸汽箱放在稳固、水平的表面上。
- 4 将熨斗放在熨斗座上。

使用准备

给蒸汽箱注水

切勿将蒸汽箱浸入水中。

如果熨斗和蒸汽箱仍处于高温，切勿打开蒸汽箱盖。

- 1 将插头从电源插座中拔下：
- 2 慢慢拧松蒸汽箱盖。(图 2)

取下盖子时，可能会发出一声响，这是由蒸汽箱内的真空或残余压力引起的，完全正常。

- 3 将水注入蒸汽箱中（最多 800 毫升）。(图 3)

将自来水注入箱内。

如果您当地的自来水硬度很大，建议您用 50% 的蒸馏水和 50% 的自来水。

切勿将香水、醋、淀粉、除垢剂、烫衣剂或其它化学品注入蒸汽箱内。

- 4 将蒸汽箱盖拧紧到蒸汽箱的注水孔上。

快速注水

如果在熨烫过程中蒸汽箱内水被耗尽，请按照下列步骤快速地为蒸汽箱重新注水。

- 1 保证产品接通电源，确保开关按钮已调到“1”的位置。(图 4)
- 2 按下蒸汽开关，直到听不到任何蒸汽从产品中逸出的声音为止。(图 5)
- 3 要释放蒸汽箱压力，请按住蒸汽开关，按逆时针方向轻轻拧开蒸汽箱盖。拧开箱盖时在箱盖上面铺一块布。确保蒸汽箱中已无蒸汽。
- 4 从插座上拔下电源插头，等待 15 分钟左右，让产品冷却。
- 5 按照“给蒸汽箱注水”部分的说明给蒸汽箱注水，并让产品重新加热。

设定温度

一定要将蒸汽箱放在稳固、平整且水平的表面上。不要将蒸汽箱放在熨衣板的柔软位置。

1 将熨斗放在熨斗座上。

切勿将高温熨斗放在蒸汽输送管或电源线上。确保电源线不会接触到高温底板。

2 要设定所需熨烫温度，请将温度旋扭转到适当位置。(图 6)

检查衣服标签以了解所需熨烫温度：

衣服标签

衣服标签上的符号	织物类型	温度设定	蒸汽设定 (仅限于 GC6540)
	合成纤维 (如醋酸纤维、聚丙烯、粘胶纤维、聚酰胺、聚脂) 及丝绸	●	-
	羊毛	●●	ECO 环保节能
	棉, 亚麻	●●●至最大 (MAX)	ECO 至
	请注意标签上的 是指该布料不能熨烫。	-	-

如果您不知衣物是由何种纤维组成，找一处穿时看不见的地方熨，试试何种温度最合适。真丝织品、羊毛及合成纤维：要翻到内面进行熨烫，以防发亮。从需要最低熨烫温度的布料开始熨烫，如合成纤维织物。

3 将电源插头插入接地电源插座，并将开关按钮设为“1”。

▶ 蒸汽箱和底板开始加热。

▶ 温度指示灯熄灭时，熨斗即已达到设定温度。当蒸汽箱中的水可用于蒸汽熨烫时：

- GC6540：“蒸汽可用”指示灯亮起。

- GC6530/GC6520/GC6515/GC6510：电源开关上的电源指示灯熄灭。

注意：蒸汽熨烫期间，温度指示灯会时亮时灭。这说明熨斗正在加热至设定温度。

注意：如果先在较高温度下熨烫，然后又调到较低温度，则应等到温度指示灯再次亮起并熄灭，才能继续熨烫。这样可以防止衣物损坏。

提示

- 如果衣物由多种纤维组成，则必须将温度定在适用于最细致纤维的温度（即最低温度）。例如，某块织物是由 60% 的聚脂和 40% 的棉构成，则温度应在聚脂的指定温度（●）；进行无蒸汽熨烫。
- 如果用蒸汽熨烫羊毛织物，可能导致其局部发亮。为避免此情况发生，可在熨烫时压一块干布，或将衣物翻转过来熨烫其内面。
- 对于丝绒织品及其它容易局部发亮的布料，应朝一个方向（顺毛方向）轻熨。
- 熨烫彩色丝绸时切勿使用蒸汽，否则会留下水渍。

使用本产品

蒸汽熨烫

1 确保蒸汽箱内有足够的水。

2 设定所需的熨烫温度（见“使用准备”一章）。

注意：蒸汽熨烫只能在较高熨烫温度下使用（温度设定为 ●● 到 MAX（最高））。

3 将电源插头插入接地电源插座，并将开关按钮设为“1”。

- 电源开关上的通电指示灯和熨斗上的温度指示灯亮起，表示蒸汽箱和熨斗开始加热。

4 GC6540：选择一个适合所选熨烫温度的蒸汽设定：（图 7）

- 对于温度设定 ●● 选择 ECO 蒸汽设定。

- 对于 ●●● 至 MAX（最大值）之间的温度设定，应选择介于 ECO 和 ☁ 之间的蒸汽设定。

5 蒸汽箱和底板开始加热。

- 冷启动：底板需要约 2 分钟的加热时间，蒸汽箱则需要约 6 分钟加热时间。

- 快速再加热：如果在熨烫过程中再次向蒸汽箱中注入水，则蒸汽箱中的水约需要 6 分钟的加热时间。

● 熨斗达到设定温度后，温度指示灯将熄灭。

● 蒸汽箱中的水可用于蒸汽熨烫时：

- GC6540：“蒸汽可用”指示灯亮起。（图 8）

注意：蒸汽熨烫期间，“蒸汽可用”指示灯会时亮时灭。这说明蒸汽箱正在加热至合适温度。

- GC6530/GC6520/GC6515/GC6510：电源开关上的电源指示灯熄灭。

6 进行蒸汽熨烫时，应一直按住蒸汽开关。（图 5）

提示：在熨烫期间放下熨斗时，将其竖立放置。

注意：如果您暂时停止了使用蒸汽熨烫，留在蒸汽输送管中的蒸汽会冷凝成水。再次开始蒸汽熨烫时，产品内部会发生喷溅，一些水滴便会从底板溢出。

注意：为了防止水滴落到您的衣服上，可将熨斗置于一块旧布上，按住蒸汽触发器，直到正常喷射蒸汽之后，再开始熨烫。

蒸汽锁闭功能

蒸汽锁让您无需持续按住蒸汽开关即可一直使用蒸汽熨烫。

1 要一直使用蒸汽熨烫，请将蒸汽锁滑至“ON”（开）。（图 9）

- 要停止蒸汽熨烫，请将蒸汽锁滑至“OFF”（关），熨斗现在将仅在按蒸汽触发器时产生蒸汽。

无蒸汽熨烫

1 设定所需的熨烫温度（见“使用准备”一章）。

2 不按蒸汽开关直接熨烫。

● 如果熨烫时不小心按下了蒸汽开关，则会有蒸汽逸出。

● 如果蒸汽箱内没有水或者尚未充分加热，蒸汽箱内部会发出咔嗒声。这是蒸汽阀打开而引起的，无任何负面影响。

功能

垂直蒸汽熨烫

您也可以将熨斗竖立进行蒸汽熨烫。此功能可用于去除悬挂的衣物（夹克、套装、外套）和窗帘上的褶皱。

1 将熨斗竖起来，按下蒸汽开关。（图 10）

不要将蒸汽直接对着他人。

蒸汽束喷射功能（仅限于 GC6540）

蒸汽熨烫期间，您可以使用蒸汽束喷射功能来去除顽固褶皱。

1 将温度旋钮调到 ●●● 和最大 (MAX) 之间的设定。

2 按下蒸汽喷射按钮。（图 11）

注意：间歇性使用蒸汽束喷射功能。如果底板有水滴冒出，让熨斗至少加热一分钟后再使用蒸汽束喷射功能。

不要将蒸汽直接对着他人。

可调蒸汽量（仅限于 GC6540）

蒸汽控制旋钮可以持续调节，并可设置在 ECO 和 ☁ 之间的任意位置（见“使用准备”一章）。

“蒸汽箱无水”指示灯（仅限于 GC6540）

如果使用过程中，蒸汽箱内的水已耗尽，则“蒸汽箱无水”指示灯将亮起。

1 向蒸汽箱中注水（见“使用准备”一章中的“快速注水”章节）。

“蒸汽可用”指示灯（仅限于 GC6540）

当蒸汽箱可以用于蒸汽熨烫时，“蒸汽可用”指示灯将亮起。

清洁和保养

熨烫后

1 将开关调至“O”的位置。（图 4）

2 将插头从电源插座中拔下：

3 将熨斗放在熨斗座上，将蒸汽控制旋钮调至 ECO（仅限于 GC6540），让产品冷却。

熨斗

1 用湿布清洁熨斗。

2 用湿布和非腐蚀性（液体）清洁剂抹去底板上的水垢及任何其它沉积物。

切勿将熨斗浸在水中，也不要放到自来水下冲洗。

蒸汽箱

每月冲洗一次，或每使用 10 次左右冲洗一次。

1 取下蒸汽箱盖时应小心谨慎。（图 2）

取下蒸汽箱盖之前应让产品充分冷却。

2 用 500 毫升清水冲洗蒸汽箱。

3 然后将蒸汽箱倒置在水池上方，将水倒出。（图 12）

- 4 将蒸汽箱盖拧回蒸汽箱。

存储

- 1 从电源插座中拔下电源插头，让产品冷却。
确保产品在存放前已经充分冷却。
- 2 将蒸汽箱倒空。
- 3 定期检查电源线和蒸汽输送管是否完好、安全。
- 4 仅限于 GC6540/GC6530：请用熨斗锁定滑钮将熨斗锁定在熨斗座上，以便安全存放。首先放入熨斗尖端 (1)，然后放入底座 (2)。(图 13)
- 5 将软管和电源线分开卷起。
- 6 将软管和电源线紧紧插入电线储藏格。(图 14)

环保

- 弃置产品时，请不要将其与一般生活垃圾堆放在一起；应将其交给官方指定的回收点。这样做有利于环保。(图 15)

保修与服务

如果您需要服务或信息，或者有任何疑问，请访问飞利浦网站：www.philips.com。您也可与您所在地的飞利浦客户服务中心联系（可从全球保修卡中找到其电话号码）。如果您的所在地没有飞利浦顾客服务中心，则可以与当地的飞利浦经销商联系。

故障种类和处理方法

本章归纳了使用本产品时最可能遇到的问题。如果您无法根据下面的信息解决问题，请与贵国（地区）的飞利浦客户服务中心联系。

问题	原因	解决方法
首次打开产品时，产品冒轻烟。	这是正常情况。产品的某些部件在出厂时涂上了薄层油脂。	此现象将在片刻后消失。
新熨斗的底板上有脏颗粒。	对于新熨斗，这是正常现象。	这些颗粒无害，熨斗用过几次后，底板就不会再出现颗粒了。
熨斗底板有水滴溢出。	温度旋钮所设定的温度太低，不足以进行蒸汽熨烫。	设定适合蒸汽熨烫的温度（温度设定从 ●● 到 MAX (最大)）。
	产品未打开电源。	将电源开关按到“I”的位置。
	放置蒸汽箱的表面不稳固和/或不平坦。	将蒸汽箱放在稳固、平坦的表面上。
	开始蒸汽熨烫时，蒸汽输送管是凉的。蒸汽在输送管内冷凝，导致水滴从熨斗底板渗出。	这是正常的。将熨斗置于一块旧布上，按下蒸汽开关。这块布可吸收水滴。几秒钟之后，蒸汽便会恢复正常。
产品不能产生蒸汽。	产品未打开电源。	将电源开关按到“I”的位置

问题	原因	解决方法
	蒸汽箱温度不够高，无法产生蒸汽。	等待蒸汽箱加热 6 分钟。
	您没有按下蒸汽开关。	进行蒸汽熨烫时，应一直按住蒸汽开关。
	蒸汽箱中的水量不足。	向蒸汽箱中注水。见“使用准备 - 给蒸汽箱注水”章节。
底板没有蒸汽冒出。	过热（即高质）的蒸汽几乎看不见，特别是当温度旋钮调至最大的位置时；而当环境温度相对较高时，蒸汽将更难看见。	要检查熨斗是否确实产生蒸汽，可在熨斗底板出汽孔前面放一面（冷）镜子。
熨斗底板不干净。	水中的杂质或化学物质沉积在了熨斗底板上。	用湿布清洁熨斗底板。
	您在过高的温度下持续熨烫。	用湿布清洁熨斗底板。将熨斗设置为所需的熨烫温度（见“使用准备”一章的“设定温度”一节）。
在熨烫过程中，注水孔区域有蒸汽逸出。	您可能没有将蒸汽箱盖拧紧到位，或者不小心将水洒在了注水孔周围	请关闭产品并让其冷却。取下蒸汽箱盖，将注水孔周围的水擦拭干净，并重新拧好蒸汽箱盖。然后重新打开产品电源。
熨烫过程中，衣物上出现湿点	蒸汽熨烫一段时间之后衣物上出现湿点，这可能是由于蒸汽凝结在熨衣板上所致。您可以在不使用蒸汽的情况下熨烫湿点，片刻之后即可将其烘干。如果熨衣板的底面是湿的，请先用一块干布将底面擦干。	要防止蒸汽凝结在熨衣板上，可使用带有金属丝网罩的熨衣板。

مشکل	علت	راه حل
دستگاه بخار تولید نمی کند.	دستگاه روشن نشده است.	سوئیچ روشن/خاموش را روی "1" قرار دهید.
	مخزن بخار به اندازه کافی برای تولید بخار داغ نمی باشد.	۶ دقیقه برای گرم شدن مخزن بخار صبر کنید.
	دکمه بخار را فشار ندهاید.	هنگام اتو کشی با بخار دکمه بخار را فشار داده و آن را نگاه دارید.
	آب کافی در مخزن بخار وجود ندارد.	مخزن بخار را پر کنید. به فصل "آماده کردن برای استفاده- پر کردن مخزن بخار" مراجعه کنید.
بخار از کف اتو خارج نمی شود.	بخار بیش از حد داغ (با کیفیت) بسختی قابل رویت است، خصوصا هنگامی که کنترل درجه حرارت روی وضعیت حداکثر قرار داده شده باشد و یا حتی کمتر از آن و درجه حرارت محیط هم نسبتا بالا باشد.	برای اینکه ببینید آیا اتو واقعا بخار تولید می کند، یک آینه (خنک) را جلوی روزنه های کف اتو بگیرید.
کف اتو کثیف است.	ناخالصیها یا مواد شیمیایی موجود در آب در کف اتو جمع شده است.	کف اتو را با یک پارچه نمدار تمیز کنید.
	در درجه حرارت بیش از بالا اتو کرده اید.	کف اتو را با یک پارچه نمدار تمیز کنید. درجه حرارت اتو را روی درجه حرارت مناسب تنظیم کنید (به "آماده کردن دستگاه برای استفاده"، بخش "تنظیم درجه حرارت" رجوع کنید).
بخار از سوراخ پر کردن در حین اتو کشی خارج می شود.	ممکن است سرپوش مخزن بخار را به درستی نبسته باشید یا مقداری آب دور سوراخ پر کردن ریخته شده باشد.	دستگاه را خاموش کنید و اجازه دهید تا دستگاه خنک شود. سرپوش مخزن بخار را باز کرده، آب دور سوراخ پر کردن را پاک کنید و سرپوش مخزن بخار را مجدداً ببندید. سپس دستگاه را دوباره روشن کنید.
هنگام اتو کشی، لکه های خیس روی لباس بوجود می آید.	لکه های خیس که بعد از اتو کشی با بخار روی لباس شما مشاهده می شود ممکن است توسط بخاری که روی میز اتو متراکم شده است بوجود آمده باشد. لکه های خیس را بدون بخار اتو کنید تا خشک شوند. اگر زیر میز اتو خیس باشد آن را با یک پارچه خشک، خشک کنید.	برای جلوگیری از متراکم شدن بخار در میز اتو، از یک میز اتو که دارای توری سیمی می باشد استفاده کنید.

۴ سروپوش مخزن بخار را مجدداً روی مخزن بخار ببندید.

نگهداری

۱ دوشاخه برق را از پریز خارج کنید و بگذارید تا دستگاه سرد شود.

مطمئن شوید که قبل از کنار گذاشتن، دستگاه به مقدار کافی خنک شده است.

۲ مخزن بخار را تخلیه کنید.

۳ بطور منظم بررسی کنید که سیم برق و شلنگ ورودی هنوز سالم و ایمن می باشند.

۴ فقط GC6540/GC6530: برای نخیره ایمن، اتو را روی پایه با کشویی قفل اتو قفل کنید. اول نوک را رو به پایین قرار داده (۱) و سپس پاشنه را پایین ببرید (۲) (شکل ۱۳).

۵ شلنگ و سیم را بطور جداگانه ببیچانید.

۶ شلنگ و سیم را منظم در محفظه قرار دهید (شکل ۱۴).

محیط زیست

- دستگاه را مانند سایر زباله های خانگی دور نریزید، و آن را در مرحله های تعیین شده دور بریزید. با انجام این کار شما به حفظ محیط زیست کمک می کنید (شکل ۱۵).

ضمانت و سرویس

اگر به سرویس یا اطلاعات نیاز داشتید یا اگر با مشکلی روبرو شدید، به سایت اینترنتی Philips به نشانی www.philips.com مراجعه کرده یا با مرکز حمایت از مشتری Philips در کشور خود تماس بگیرید (این شماره تلفن را در برگه ضمانت جهانی پیدا خواهید کرد). اگر در کشور شما مرکز حمایت از مشتری وجود ندارد به فروشنده لوازم Philips مراجعه کنید.

عیب یابی

این فصل مشکلات معمول که هنگام استفاده از دستگاه با آن مواجه می شوید را بطور خلاصه تشریح می کند. اگر با استفاده از اطلاعات ارائه شده قادر به رفع مشکل نیستید، با مرکز حمایت از مصرف کننده در کشور خود تماس بگیرید.

مشکل	علت	راه حل
هنگامی که دستگاه برای اولین بار روشن شد، قدری دود از دستگاه بیرون آمد.	این مسئله طبیعی است. به برخی از بخشهای دستگاه در کارخانه قدری گریس زده شده است.	این مورد بعد از مدت کوتاهی به پایان خواهد رسید.
ذرات گرد و غبار از صفحه اتوی جدید بیرون می آید.	این کار در یک اتوی جدید عادی است.	این ذرات بی ضرر بوده و بعد از چند بار استفاده کردن از دستگاه دیگر از کف اتو بیرون نخواهند آمد.
قطرات آب از کف اتو خارج می شود.	درجه کنترل حرارت روی درجه حرارتی تنظیم شده است که برای اتوکشی بخار کافی نیست.	درجه حرارت اتوکشی را بصورتی که برای اتو بخار مناسب باشد تنظیم کنید. (درجه حرارت ●● تا MAX).
دستگاه روشن نشده است.		سوئیچ روشن/خاموش را روی "I" قرار دهید.
مخزن بخار روی سطحی ناپایدار و/یا غیر هموار قرار داده شده است.		مخزن بخار را روی یک سطح صاف و هموار قرار دهید.
هنگامی که اتوکشی با بخار را شروع میکنید، شلنگ سرد است. بخار در شلنگ متراکم می شود و باعث خروج قطرات آب از کف اتو می گردد.		این مسئله طبیعی است. اتو را روی یک پارچه کهنه بگیرید و دکمه بخار را فشار دهید. پارچه قطرات را جذب می کند. بعد از چند ثانیه تولید بخار به حالت عادی باز خواهد گشت.

اتو کنشی بخار عمودی

همچنین می توانید اتو کنشی با بخار را هنگام نگاه داشتن اتو به صورت عمودی هم انجام دهید. این کار برای از بین بردن چروکهای لباسهای آویزان شده (مانند ژاکت، کت و شلوار)، پرده و موارد دیگر مفید است.

۱ اتو را بصورت عمودی نگاه داشته و دکمه بخار را فشار دهید (شکل ۱۰).

هرگز بخار را به طرف افراد نگیرید.

افزایش بخار (فقط مدل GC6540)

در حین اتو کردن با بخار، میتوانید از عملکرد افزایش بخار برای پاک کردن چروکهای سخت استفاده کنید.

۱ دکمه درجه حرارت را روی وضعیتی بین ●●● و MAX قرار دهید.

۲ دکمه افزایش بخار را فشار دهید (شکل ۱۱).

توجه: از عملکرد افزایش بخار موقت استفاده کنید. اگر قطرات آب از صفحه بیرون می آید، اجازه دهید که اتو قبل از استند مجدد از عملکرد افزایش بخار برای حداقل یک دقیقه داغ نشود.

هرگز بخار را به طرف افراد نگیرید.

بخار متغیر (فقط مدل GC6540)

کنترل بخار قابل تنظیم است و می توان آن را در هر وضعیتی بین ECO و ECO+ قرار داد (به فصل "آماده کردن برای استفاده" مراجعه کنید).

چراغ "مخزن بخار خالی" (فقط مدل GC6540)

هنگامی که مخزن بخار هنگام اتو زدن خالی می شود، چراغ "مخزن بخار خالی" روشن می شود.

۱ مخزن بخار را از آب پر کنید (به فصل "آماده کردن دستگاه برای استفاده" بخش "پر کردن سریع" مراجعه کنید).

چراغ "بخار آماده" (فقط مدل GC6540)

هنگامی که مخزن بخار برای اتوکنشی بخار آماده شد، چراغ "بخار آماده" روشن می شود (شکل ۱۲).

تمیز کردن و نگهداری

بعد از اتو کنشی

۱ سوئیچ روشن/خاموش را روی وضعیت "O" قرار دهید (شکل ۴).

۲ دو شاخه برق را از پریز خارج کنید.

۳ اتو را روی پایه قرار داده، کنترل بخار را روی ECO تنظیم کرده (فقط مدل GC6540) و بگذارید دستگاه خنک شود

اتو

۱ دستگاه را با یک پارچه نمدار تمیز کنید.

۲ رسوبات و هر گونه مواد بجا مانده را با استفاده از یک پارچه نمدار و یک ماده تمیز کننده غیر سایشی (مایع از روی صفحه اتو پاک کنید).

هرگز اتو را در آب فرو نبرید، یا آن را زیر شیر آب نشوئید.

مخزن بخار

مخزن بخار را ماهی یکبار یا بعد از حدود ۱۰ مرتبه استفاده از دستگاه با آب تمیز کنید.

۱ با دقت سرپوش مخزن بخار را باز کنید (شکل ۲).

قبل از برداشتن سرپوش مخزن بخار، بگذارید تا دستگاه به مقدار کافی خنک شود.

۲ مخزن بخار را با ۵۰۰ میلی لیتر آب تازه آبکشی کنید.

۳ مخزن بخار را وارونه روی سینک نگاه دارید و آب را بیرون بریزید (شکل ۱۲).

استفاده از دستگاه

اتو کشی با بخار

- ۱ مطمئن شوید که در مخزن بخار، آب به مقدار کافی وجود دارد.
- ۲ درجه حرارت اتو کشی مناسب را تنظیم کنید (به "آماده کردن دستگاه برای استفاده" مراجعه کنید).
توجه: اتو کشی با بخار فقط در درجه حرارت های بالا امکان پذیر می باشد (درجه حرارت های ●● تا MAX).
- ۳ دوشاخه برق را به پریز دارای ارت وصل کنید و سوئیچ روشن/خاموش را در وضعیت "I" قرار دهید.
چراغ روشن/خاموش و چراغ درجه حرارت روشن می شوند تا مشخص شود که مخزن بخار و اتو در حال داغ شدن هستند.
- ۴ GC6540: يك حالت بخار مناسب برای درجه حرارت انتخاب شده اتو را انتخاب کنید (شکل ۷):
- حالت اتو کشی با بخار ECO را برای درجه حرارت ●● استفاده کنید.
- درجه بخار را بین ECO و ☞ برای درجه حرارت های ●●● تا MAX انتخاب کنید.
- ۵ مخزن بخار و صفحه اتو داغ می شوند.
- شروع از حالت سرد: حدود ۲ دقیقه طول می کشد تا صفحه اتو داغ شود و حدود ۶ دقیقه طول می کشد تا مخزن بخار داغ شود.
- گرم شدن مجدد سریع: اگر مخزن بخار را در حین اتو کشی پر کنید، آب درون مخزن بخار حدود ۶ دقیقه بعد داغ خواهد شد.
- هنگامی که چراغ درجه حرارت خاموش شد، اتو به درجه حرارت تنظیم شده رسیده است.
- به محض اینکه آب در مخزن بخار برای اتو کشی با بخار آماده شود:
- GC6540: چراغ "بخار آماده" روشن می شود (شکل ۸).
- توجه: در حین اتو کشی با بخار چراغ درجه هر از چند گاهی خاموش می شود. این نشان دهنده این است که مخزن بخار در حال داغ شدن تا درجه حرارت مناسب می باشد.
- GC6530/GC6520/GC6515/GC6510: چراغ راهنما در سوئیچ روشن و خاموش، خاموش می شود.
- ۶ هنگام اتو کشی با بخار دکمه بخار را فشار داده و آن را نگاه دارید (شکل ۵).
نکته: هنگامی که در حین اتو کشی را استفاده نمی کنید آن را روی پاشنه اتو قرار دهید.
توجه: اگر از عملکرد بخار برای مدتی استفاده نکرده اید، بخاری که در شلنگ ورودی وجود داشت به آب تبدیل شده است. هنگامی که اتو کشی با بخار را مجدداً شروع می کنید، این کار ممکن است باعث ترشح آب از دستگاه شده و چند قطره آب از صفحه اتو چکه نماید.
توجه: برای جلوگیری از چکیدن قطه های آب بر روی لباسها، اتو را قبل از شروع مجدد اتو کشی با بخار، روی يك پارچه کهنه نگاه داشته و دکمه فعال کننده بخار را فشار دهید تا تولید بخار عادی شود.

عملکرد قفل بخار

قفل بخار به شما اجازه می دهد تا بدون وقفه و بدون نیاز به فشار دادن دکمه بخار، با بخار اتو کنید.

- ۱ برای اتو کردن با بخار بدون وقفه، قفل بخار را در وضعیت "ON" قرار دهید (شکل ۹).
- برای توقف اتو کشی با بخار، قفل بخار را در وضعیت "OFF" قرار دهید، اتو اکنون فقط هنگام فشار دادن دکمه فعال کننده، بخار تولید خواهد کرد.

اتو کشی بدون بخار

- ۱ درجه حرارت اتو کشی مناسب را تنظیم کنید (به "آماده کردن دستگاه برای استفاده" مراجعه کنید).
- ۲ بدون فشار دادن دکمه بخار اتو کنید.
- مقداری بخار در صورتی که دکمه بخار تصادفاً هنگام اتو کشی فشار داده شود، خارج خواهد شد.
- اگر مخزن بخار خالی باشد یا هنوز داغ نشده باشد، صدای کلیک در درون مخزن بخار به گوشتان خواهد رسید. این کار هنگام باز شدن سوپاپ بخار رخ می دهد و کاملاً بی خطر است.

تنظیم کردن درجه حرارت

همیشه مخزن بخار را روی يك سطح پایدار، تراز و افقی قرار دهید. مخزن بخار را روی بخش نرم میز اتو قرار ندهید.

۱ اتو را روی پایه اتو قرار دهید.

اتوی داغ را روی سیم برق یا شلنگ ورودی قرار ندهید. مطمئن شوید که سیم یا سطوح داغ در تماس نمی باشد.

۲ برای تنظیم درجه حرارت لازم برای اتو کردن، دکمه درجه حرارت را در وضعیت دلخواه بچرخانید (شکل ۶). برای درجه حرارت مناسب اتو کشی برچسب شستشوی لباس را بازبینی کنید:

جدول مراقبت شستشو

علامت روی برچسب مراقبت شستشو	نوع پارچه	میزان درجه حرارت	حالت بخار (فقط مدل GC6540)
	پارچه های مصنوعی (مانند استات، اکریلیک، ویسکوز، پلی آمید، پلی استر) و ابریشم	●	-
	پشم	●●	ECO
	پنبه، نخ	●●● تا MAX	ECO تا
	لطفاً دقت کنید که روی برچسب به معنی این است که پارچه مربوطه نمی تواند اتو شود.	-	-

چنانچه نمی دانید که پارچه از چه جنسی ساخته شده اند، درجه حرارت را با اتو کردن قسمتی از پارچه که در هنگام یو شیدن یا استفاده از آن دیده نمی شود، تعیین کنید.

پارچه های ابریشمی، پشمی و الیاف مصنوعی: برای جلوگیری از برق زدن پارچه، پشت آن را اتو کنید. اتو کردن را از پارچه هایی که به کمترین درجه حرارت نیاز دارند شروع کنید، مانند پارچه هایی که از الیاف مصنوعی ساخته شده اند.

۳ دوشاخه برق را به پریز دارای ارت وصل کنید و سوئیچ روشن/خاموش را در وضعیت "I" قرار دهید.

مخزن بخار و صفحه اتو داغ می شوند. هنگامی که چراغ درجه حرارت خاموش شد، اتو به درجه حرارت تنظیم شده رسیده است. به محض اینکه آب در مخزن بخار برای اتو کشی با بخار آماده شود:

- GC6540: چراغ "بخار آماده" روشن می شود.

- GC6530/GC6520/GC6515/GC6510: چراغ راهنما در سوئیچ روشن و خاموش، خاموش می شود.

توجه: در حین اتو کشی با بخار چراغ درجه حرارت هر از چند گاهی روشن می شود. این نشان دهنده این است که اتو تا رسیدن به درجه حرارت تنظیم شده در حال داغ شدن است.

توجه: اگر شما در درجه حرارت بالاتر می کردید و بعد از آن درجه حرارت را روی سطح پایینتری تنظیم کنید، قبل از ادامه دادن اتو کشی تا خاموش شدن چراغ درجه حرارت صبر کنید. این کار از صدمه زدن به پارچه های شما جلوگیری به عمل می آورد.

نکات

- اگر پارچه از انواع مختلف الیاف تشکیل شده است، همیشه درجه حرارت مورد نیاز را برای ظریفترین پارچه انتخاب کنید، یعنی پایینترین درجه حرارت برای مثال: اگر پارچه از ۶۰٪ پنبه و ۴۰٪ پلی استر و ۴۰٪ پنبه تشکیل شده باشد، آن را باید در درجه حرارت تعیین شده برای پلی استر (●) و بدون بخار قرار داد.
- هنگام اتو کشی پارچه های پشمی، ممکن است لکه های براق بوجود آید. برای جلوگیری از این کار، از يك پارچه خشك برای پرس کردن استفاده کرده یا پارچه را پشت و رو کرده و آن را از پشت اتو کنید.
- مخمل و سایر پارچه ها که ممکن است براق شوند را فقط باید در يك جهت اتو کرد (در جهت خواب پارچه) و مقدار کمی هم فشار وارد کرد.
- هنگام اتو کشی پارچه های ابریشمی رنگی از بخار استفاده نکنید. اینکار ممکن است لکه ایجاد کند.

- پایه و صفحه اتو می توانند بسیار داغ شوند و در صورت تماس ممکن است باعث سوختگی گردند. اگر می خواهید مخزن بخار را جابجا کنید، به پایه آن دست نزنید.
- وقتی که اتوکشی به پایان رسید، وقتی که دستگاه را پاك می کنید، وقتی که مخزن آب اتو و همچنین وقتی که اتو را برای مدت کوتاهی رها می کنید: اتو را روی پایه قرار داده، سوئیچ خاموش/روشن را روی وضعیت "O" قرار داده و دوشاخه برق را از پریز بیرون بکشید.
- مخزن بخار را بطور منظم براساس دستورالعملهای بخش "تمیز کردن و نگهداری" تمیز کنید.
- این دستگاه فقط برای استفاده خانگی طراحی شده است.

میدان الکترومغناطیسی (EMF)

این دستگاه Philips از کلیه استانداردهای میدان الکترو مغناطیسی (EMF) پیروی می کند. در صورت استفاده صحیح و بهره گیری از دستورالعمل های موجود در این دفترچه راهنما، طبق شواهد علمی موجود کنونی، استفاده ایمن از این دستگاه امکان پذیر می باشد.

قبل از اولین استفاده

- ۱ هرگونه برچسب یا کاغذ حفاظتی را از صفحه اتو جدا کرده و صفحه اتو را با يك پارچه نرم پاك کنید.
- ۲ بطور کامل سیم برق و شلنگ ورودی را باز کنید.
- ۳ مخزن بخار را روی يك سطح پایدار و تراز قرار دهید.
- ۴ اتو را روی پایه اتو قرار دهید.

آماده ساختن دستگاه برای استفاده

پر کردن مخزن بخار

هرگز دستگاه را در آب فرو نبرید.

سرپوش مخزن بخار را هنگامی که اتو و مخزن بخار هنوز داغ می باشند باز نکنید.

۱ دو شاخه برق را از پریز خارج کنید.

۲ به آرامی سرپوش مخزن بخار را باز کنید (شکل ۲).

ممکن است هنگام برداشتن سرپوش صدایی به گوشتان برسد. این صدا بخاطر خلاء یا فشار باقیمانده در داخل مخزن بخار ایجاد می شود و کاملا عادی است.

۳ آب در مخزن بخار پررزید (حداکثر ۸۰۰ میلی گرم) (شکل ۳).

از شیر آب برای پر کردن مخزن استفاده کنید. چنانچه سختی آب لوله کشی در منطقه شما بالا است، توصیه می شود که از ۵۰٪ آب مقطر و ۵۰٪ آب شیر استفاده کنید.

عطر، سرکه، نشاسته، مواد جرم زدا، مواد افزودنی اتو کشی، یا آب جرم زدایی شده به طریق شیمیایی یا سایر مواد شیمیایی را درون مخزن بخار نریزید.

۴ سرپوش مخزن بخار را محکم روی روزنه پر کردن مخزن ببیچانید.

پر کردن سریع

اگر مخزن بخار در حین اتوکشی خالی شود، روش زیر را برای پر کردن سریع مخزن بخار انجام دهید.

۱ دستگاه را روشن نگاه داشته و مطمئن شوید که سوئیچ خاموش/روشن روی وضعیت "I" قرار دارد (شکل ۴).

۲ دکمه بخار را فشار داده تا زمانی که دیگر صدای خروج بخار از دستگاه به گوشتان نرسد (شکل ۵).

۳ برای کم کردن فشار مخزن بخار، دکمه بخار را به داخل فشار داده و به آرامی سرپوش مخزن بخار را در جهت مخالف حرکت عقربه ساعت بچرخانید و سرپوش را باز کنید.

هنگام باز کردن سرپوش يك تکه پارچه روی آن قرار دهید. مطمئن شوید که دیگر بخار در مخزن بخار وجود نداشته باشد.

۴ دوشاخه را از پریز بیرون بکشید و حدود ۱۵ دقیقه صبر کنید تا دستگاه خنک شود.

۵ مخزن بخار را به صورت شرح داده شده در "پر کردن مخزن بخار" پر کنید و بگذارید تا دستگاه دوباره داغ شود.

بخاطر خرید این دستگاه به شما تبریک می گوئیم و به Philips خوش آمدید! برای استفاده کامل از پشتیبانی ارائه شده Philips، محصول خود را در www.philips.com/welcome ثبت کنید.

شرح کلی (شکل ۱)

A	شلنگ ورودی
B	کنترل درجه حرارت
C	چراغ درجه حرارت
D	قفل بخار
E	دکمه افزایش بخار (GC6540)
F	دکمه فعال کننده بخار
G	سرپوش مخزن بخار
H	پایه اتو
I	مخزن بخار
J	صفحه اتو
K	سیم برق
L	کلید روشن/خاموش همراه با چراغ روشن بودن دستگاه
M	چراغ "بخار آماده" (فقط مدل GC6540)
N	چراغ "مخزن بخار خالی" (فقط مدل GC6540)
O	کشویی قفل اتو (فقط مدل GC6540/GC6530)
P	کنترل بخار (فقط مدل GC6540)

مهم

این راهنمای کاربر را قبل از استفاده از دستگاه با دقت بخوانید و آنها را در محل برای مراجعات آینده نگهداری کنید.

خطر

- هیچگاه اتو یا مخزن بخار را در آب فرو نبرید.

هشدار

- قبل از اتصال دستگاه به برق دقت کنید که ولتاژ مشخص شده روی دستگاه با برق محل هماهنگی داشته باشد.
- از دستگاه در صورتی که دوشاخه، سیم، یا شلنگ آرایه شده یا خود دستگاه دارای آسیب قابل رویت بوده، یا در صورتی که دستگاه سقوط کرده باشد یا نشت کند، استفاده نکنید.
- اگر سیم برق یا شلنگ آرایه شده صدمه دیده باشد، باید آن را توسط مرکز سرویس تایید شده شرکت Philips یا افراد تایید شده دیگری برای اجتناب از ایجاد خطر، تعویض نمایند.
- هرگز دستگاه را در زمانی که به برق وصل است بدون توجه رها نکنید.
- این دستگاه برای استفاده اشخاصی که دارای وضعیت ضعیف جسمانی (شامل کودکان)، حساسیت و یا عقب ماندگی ذهنی و یا عدم داشتن تجربه و درک صحیح از آن هستند نمی باشد، مگر اینکه اینگونه اشخاص تحت آموزش و یا سرپرستی توسط افرادی که مسئولیت حفاظت از آنها را دارند در رابطه با این دستگاه قرار داشته باشند.
- کودکان باید تحت مراقبت باشند تا مطمئن شوید که با دستگاه بازی نمی کنند. اجازه ندهید کودکان بدون نظارت از دستگاه استفاده کنند.
- اجازه ندهید که سیم برق و شلنگ ورودی با صفحه اتو در هنگامی که داغ است تماس حاصل کند.
- اگر هنگامی که دستگاه در حال داغ شدن است از زیر سرپوش مخزن بخار بیرون می زند، دستگاه را خاموش کرده و سرپوش مخزن بخار را محکم کنید. اگر هنگام داغ شدن دستگاه باز هم بخار بیرون زد، دستگاه را خاموش کرده و با مرکز خدمات مجاز Philips تماس بگیرید.
- هنگامی که منبع بخار هنوز تحت فشار است، سرپوش مخزن بخار را از روی مخزن باز نکنید.
- از سرپوش دیگری بجز سرپوش مخزن بخار آرایه شده در دستگاه استفاده نکنید چون این سرپوش به عنوان سوپاپ اطمینان هم عمل می کند.

احتیاط

- دستگاه را فقط به پریری که اتصال زمین داشته باشد وصل کنید.
- سیم و شلنگ آرایه شده را بطور منظم به جهت آسیبهای احتمالی بررسی کنید.
- همیشه اتو و مخزن بخار را روی سطحی پایدار، تراز و افقی قرار داده و استفاده کنید.

المشكلة	السبب	الحل
قاعدة الكي متسخة.	لقد ترسبت الشوائب أو المواد الكيميائية الموجودة في الماء على قاعدة الكي.	استخدم قطعة مبللة من القماش في تنظيف قاعدة الكي.
كنت تقوم بالكي على درجة حرارة عالية جدا.	استخدم قطعة مبللة من القماش في تنظيف قاعدة الكي. اضبط المكواة على درجة الحرارة المطلوبة للكي (انظري فصل "التجهيز للاستخدام"، قسم "ضبط درجة الحرارة").	
يتسرب البخار من منطقة فتحة التعبئة أثناء الكي.	يمكن أن لا تكون قد قمت بإحكام ربط غطاء خزان البخار بالشكل الملائم أو تم سكب بعض الماء حول فتحة التعبئة.	أوقف تشغيل الجهاز واتركه حتى يبرد. فك غطاء خزان البخار، وقم بمسح الماء المتراكم حول فتحة التعبئة وأحكام ربط غطاء خزان البخار مرة أخرى. بعدئذ قم بتشغيل الجهاز مرة أخرى.
تظهر بقع رطبة على الملابس أثناء الكي.	قد تنتج البقع الرطبة التي تظهر على ملابسك بعد الكي بالبخار لبعض الوقت عن البخار المتكثف على لوح الكي. قم بكي البقع الرطبة بدون بخار لبعض الوقت لتجفيفها. إنأ كان الجانب السفلي من لوح الكي رطباً، إمسه بقطعة قماش جافة لتجفيفه.	لتجنب تكثف البخار على لوح الكي، استخدم لوح كي مزود بشبكة سلكية في الأعلى.

٦ أدخل الخرطوم والسلك الكهربائي بشكل منتظم في حجيرة تخزين السلك الكهربائي (شكل ١٤).

البيئة

لا تتخلص من الجهاز مع المخلفات المنزلية العادية عند نهاية فترة استخدامه، لكن قم بتسليمه إلى نقطة تجميع رسمية لإعادة تدويره. تساعد من خلال القيام بهذا الإجراء في الحفاظ على البيئة (شكل ١٥).

الضمان والصيانة

إذا كنت في حاجة إلى الخدمة أو المعلومات أو إذا واجهتك أي مشكلة، يرجى زيارة موقع الويب الخاص بشركة Philips على www.philips.com أو اتصل بمركز رعاية عملاء Philips في بلدك (ستجد رقم الهاتف الخاص به في كتيب الضمان العالمي). إذا لم يكن هناك مركز لخدمة العملاء في بلدك، توجه إلى موزع أجهزة Philips المحلي الخاص بك.

دليل حل المشاكل

يلخص هذا الفصل المشاكل العامة التي يمكن أن تواجهها مع استخدام الجهاز. في حال تعذر حل المشكلة باستخدام المعلومات الموضحة أدناه، اتصل بمركز خدمة العملاء في بلدك.

المشكلة	السبب	الحل
ينبعث الدخان من الجهاز بعد تشغيله لأول مرة.	يُعد ذلك أمرًا طبيعيًا. تم تشحيم بعض الأجزاء بشكل قليل في المصنع.	تتوقف هذه الظاهرة بعد فترة قصيرة.
تتسرب جزيئات الأوساخ من قاعدة الكي الخاصة بالمكواة الجديدة.	يعد ذلك أمرًا طبيعيًا مع المكواة الجديدة.	هذه الجزيئات غير ضارة وتتوقف عن التسرب من قاعدة الكي بعد استخدام المكواة بضع مرات.
تتسرب قطرات الماء من قاعدة الكي.	تم ضبط مفتاح درجة الحرارة على إعداد منخفض جدًا بشكل غير ملائم للكي البخار.	اختر درجة حرارة مناسبة للكي البخار (إعدادات درجة الحرارة من ●● إلى MAX).
لا يقوم الجهاز بضغط أي كمية بخار.	لم يتم تشغيل الجهاز.	إضبط مفتاح التشغيل/إيقاف التشغيل على الإعداد "1".
لا يوجد كمية كافية من الماء في خزان البخار.	تم وضع خزان البخار على سطح غير ثابت و/أو غير مستوي.	ضع خزان البخار على سطح ثابت ومستوي.
لا يتم ضخ أي بخار من قاعدة الكي.	عند البدء في الكي البخار يكون الخرطوم باردًا. يتكف البخار في الخرطوم، مما يتسبب في تسرب قطرات الماء من قاعدة الكي.	يُعد ذلك أمرًا طبيعيًا. امسك بالمكواة على قطعة قماش مستعمل واضغط على زر إطلاق البخار. يقوم القماش بامتصاص القطرات. وبعد بضع ثواني يصبح إنتاج البخار طبيعيًا.
لا توجد كمية كافية من الماء في خزان البخار.	خزان البخار لم يسخن بالدرجة الكافية لإنتاج البخار.	إضبط مفتاح التشغيل/إيقاف التشغيل على الإعداد "1". انتظر لمدة ٦ دقائق حتى يسخن خزان البخار.
لا يتم ضخ أي بخار من قاعدة الكي.	لا توجد كمية كافية من الماء في خزان البخار.	اضغط على أداة إطلاق البخار واستمر في الضغط عليها أثناء الكي البخار.
لا يتم ضخ أي بخار من قاعدة الكي.	لا توجد كمية كافية من الماء في خزان البخار.	قم بتعبئة خزان البخار. أنظر فصل "التجهيز للاستخدام - تعبئة خزان البخار".
لا يتم ضخ أي بخار من قاعدة الكي.	البخار شديد السخونة (عالي الجودة مثلاً) لا يمكن رؤيته بسهولة، خاصة عندما يكون مفتاح درجة الحرارة مضبوط على وضع الحد الأقصى وأقل حتى مما هو عليه عندما تكون درجة حرارة البيئة المحيطة عالية بشكل نسبي.	التحقق مما إذا كانت المكواة تقوم في الواقع بضغط البخار، أمسك بمرآة (باردة) أمام فتحات قاعدة الكي.

١ اضبط مفتاح درجة الحرارة على الإعداد ما بين ●●● إلى MAX.

٢ اضغط على زر ضخ البخار (بشكل ١١).

ملاحظة: استخدم وظيفة ضخ البخار على فتحات متقطعة. في حال تسرب قطرات المياه من قاعدة الكي، اترك المكواة لتسخن لمدة دقيقة واحدة على الأقل قبل استخدام وظيفة ضخ البخار مرة أخرى.

لا تقم أبدًا بتوجيه البخار نحو الأشخاص.

البخار المتغير (الطراز GC6540 فقط)

مفتاح التحكم في البخار قابل للضبط باستمرار ويمكن ضبطه على أي وضع بين ECO و ☞ (انظر فصل "التجهيز للاستخدام").

ضوء "خزان البخار فارغ" (الطراز GC6540 فقط)

إذا فرغ خزان البخار أثناء التشغيل، يضيء المؤشر "خزان البخار فارغ".

١ أعد تعبئة خزان البخار بالماء (انظر فصل "التجهيز للاستخدام"، قسم "التعبئة السريعة").

ضوء "البخار جاهز" (الطراز GC6540 فقط)

عندما يصبح خزان البخار جاهز للكي بالبخار، يضيء المؤشر الضوئي "البخار جاهز".

التنظيف والصيانة

بعد الكي

١ اضبط مفتاح التشغيل/إيقاف التشغيل على الإعداد "O" (شكل ٤).

٢ انزع قابس المأخذ الرئيسي من مقبس الحائط.

٣ ضع المكواة على الحامل، واضبط مفتاح التحكم في البخار على الإعداد ECO (الطراز GC7٥٤٠ فقط) واترك الجهاز ليبرد.

المكواة

١ استخدم قطعة مبللة من القماش في تنظيف المكواة.

٢ امسح الرقائق الكلسية وأي رواسب أخرى من على قاعدة الكي باستخدام قطعة قماش رطبة ومنظف غير كاشط (سائل).

لا تغمر المكواة أبدًا في الماء و لا تشطفها تحت الصنبور أيضًا.

خزان البخار

أنشط خزان البخار مرة واحدة في الشهر أو بعد استخدام الجهاز ١٠ مرات تقريبًا.

١ فك غطاء خزان البخار بحذر (شكل ٢).

اترك الجهاز ليبرد بشكل كافي قبل فك غطاء خزان البخار.

٢ أنشط خزان البخار باستخدام ٥٠٠ مللي من الماء النظيف.

٣ إقلب خزان البخار رأسًا على عقب على الحوض وقم بصب الماء (شكل ١٢).

٤ اربط غطاء خزان البخار مرة أخرى على خزان البخار.

موقع الحفظ

١ انزع قابس التيار الكهربائي من مقبس الحائط، ثم اترك الجهاز ليبرد.

تأكد من تبريد الجهاز بالشكل الكافي قبل طرحه جانبًا.

٢ قم بتفريغ خزان البخار.

٣ إحرص على التحقق بانتظام من بقاء سلك التيار الكهربائي وخرطوم الإمداد غيرتالفين وفي وضع آمن.

٤ الطرز GC6540/GC6530 فقط: للتخزين الآمن، ثبت المكواة على الحامل باستخدام قفل المكواة المنزلق. قم أولاً بوضع الطرف لأسفل (١) ثم ضع القاعدة الخلفية (٢) (شكل ١٣).

٥ قم بلف الخرطوم والسلك الكهربائي بشكل منفصل.

٣ ضع قابس التيار الكهربائي في مقبس حائط مؤرض واضبط مفتاح التشغيل/إيقاف التشغيل على الإعداد "I".
- يضيء مصباح الطاقة الموجود على مفتاح التشغيل/إيقاف التشغيل ومصباح التشغيل الموجودة في المكواة لإشارة إلى بدء تسخين خزان البخار والمكواة.

٤ الطراز GC6540: اختر إعداد بخار مناسب لدرجة حرارة الكي المحددة: (شكل ٧).

- اختر إعداد البخار ECO لإعداد درجة الحرارة ●●●.
- اختر إعداد بخار بين ECO و ☞ لإعدادات درجة الحرارة من ●●● إلى MAX.

٥ جاري تسخين خزان البخار وقاعدة الكي.

- بدء التشغيل على البارد: تستغرق قاعدة الكي دقيقتين تقريبا حتى تسخن ويستغرق تسخين خزان البخار ٦ دقائق تقريبا.
- إعادة التسخين السريعة: إذا قمت بإعادة تعبئة خزان البخار خلال عملية الكي، يستغرق تسخين الماء الموجود في خزان البخار ٦ دقائق تقريبا.

● وعندما تصل المكواة إلى درجة الحرارة المضبوطة، ينطفئ مصباح درجة الحرارة.
● بمجرد أن يصبح الماء الموجود في خزان البخار جاهز للكي بالبخار:
- GC6540: يضيء المؤشر الضوئي "البخار جاهز" (شكل ٨).

ملاحظة: أثناء الكي بالبخار، ينطفئ المؤشر الضوئي الدال على جاهزية البخار من وقت إلى آخر. يشير ذلك إلى تسخين خزان البخار حتى درجة الحرارة الصحيحة.

- GC6530/GC6520/GC6515/GC6510: ينطفئ المؤشر الضوئي للتشغيل الموجود على مفتاح التشغيل/الإيقاف.

٦ اضغط على أداة إطلاق البخار واستمر في الضغط عليها أثناء الكي بالبخار (شكل ٥).

نصيحة: إذا كنت تريد وضع المكواة جانبًا أثناء الكي، يُنصح بوضعها على قاعدتها الخلفية.

ملاحظة: إذا لم تستخدم وظيفة الكي بالبخار لبعض الوقت، عندئذ يتكثف البخار الذي لا يزال موجود في خرطوم الإمداد متحولًا إلى ماء. وعندما تبدأ في الكي بالبخار مرة أخرى، يمكن أن يتسبب ذلك في حدوث بعض الطقطقة في الجهاز وقد يتسرب القليل من قطرات المياه من قاعدة الكي.

ملاحظة: لمنع قطرات الماء من السقوط على ملابسك، أمسك بالمكواة على قطعة قماش غير مستعمل واضغط على زر إطلاق البخار حتى يصبح إنتاج البخار في الوضع العادي قبل البدء في الكي بالبخار مرة أخرى.

وظيفة قفل البخار

يسمح لك قفل البخار بالكي بالبخار بدون توقف دون الحاجة إلى الضغط على زر إطلاق البخار باستمرار.

١ للكي بالبخار بدون توقف، قم بتمرير القفل إلى وضع التشغيل "ON" (شكل ٩).

- وإيقاف الكي بالبخار، قم بتمرير قفل البخار إلى وضع إيقاف التشغيل "OFF"، المكواة تقوم الآن بإنتاج البخار فقط عند الضغط على زر إطلاق البخار.

الكي بدون بخار

١ قم بضبط درجة الحرارة المطلوبة للكي (راجع قسم "التجهيز للاستخدام").

٢ الكي دون الضغط على أداة إطلاق البخار.

● يتسرب بعض البخار إذا قمت بالضغط على أداة إطلاق البخار دون قصد أثناء الكي.

● إذا كان خزان البخار فارغًا أو لم يتم تسخينه بعد، عندئذ تسمعين صوت نقرة داخل خزان البخار. يحدث ذلك عندما يفتح صمام البخار وهو غير ضار تمامًا.

الميزات

الكي بالبخار في الوضع الرأسي

يمكنك أيضًا الكي بالبخار عند الإمساك بالمكواة في الوضع الرأسي. يكون ذلك مفيدًا في التخلص من تجاعيد الأقمشة المعلقة (مثل السترات والبيدل والمعاطف) والستائر... الخ.

١ أمسك بالمكواة في وضع رأسي واضغط على زر ضخ البخار (شكل ١٠).

لا تقم أبدًا بتوجيه البخار نحو الأشخاص.

ضخ البخار (الطراز GC6540 فقط)

خلال الكي بالبخار، يمكنك استخدام وظيفة تعزيز البخار للتخلص من التجاعيد العنيدة.

١ ضع المكواة على الحامل.

لا تضع المكواة الساخنة على خرطوم الإمداد أو سلك التيار الكهربائي. تأكد من عدم ملامسة السلك الكهربائي لقاعدة الكي الساخنة.

٢ اضبط درجة حرارة الكي المطلوبة عن طريق ضبط قرص التحكم في درجة الحرارة على الوضع المطلوب (شكل ٦).
راجع ملصق تعليمات الكي للتعرف على درجة الحرارة المطلوبة للكي:

جدول العناية بالمغسولات

رمز ملصق العناية بالمغسولات	نوع القماش	إعداد درجة الحرارة	إعداد البخار (الطراز GC6540 فقط)
☹	قماش اصطناعي (مثل: السيلولوز والإكريليك والفيسكوز والتاليون والبوليستر) والحبر	●	-
☹☹	الصوف	●●	ECO
☹☹☹	قطن وكتان	●●●	ECO إلى ☹
☹☹☹☹	يرجى ملاحظة أن الرمز ☹ الموجود في الملصق يعني أن القماش لا يمكن كيه.	-	-

في حالة عدم معرفتك لنوع أو أنواع الأقمشة المصنوعة منها الملابس المراد كيهها، حدد درجة الحرارة الملائمة من خلال كي أحد الأجزاء الداخلية التي لا تظهر عند ارتداء أو استخدام الملابس.
الحبر، والصوف والأقمشة الصناعية: قم بكي الجزء الداخلي من القماش لمنع ظهور البقع اللونية.
ابدأ بكي الملابس التي تحتاج لأقل مستوى من درجة الحرارة مثل تلك المصنوعة من الألياف الصناعية.

٣ ضع قابس التيار الكهربائي في مقبس حائط مؤرض واضبط مفتاح التشغيل/إيقاف التشغيل على الإعداد "I".

● جاري تسخين خزان البخار وقاعدة الكي.
● عندما ينطفئ مصباح درجة الحرارة، تصل المكواة إلى درجة الحرارة المضبوطة. بمجرد أن يصبح الماء الموجود في خزان البخار جاهز للكي بالبخار:

- GC6540: يضيء المؤشر الضوئي "البخار جاهز".
- GC6530/GC6520/GC6515/GC6510: ينطفئ المؤشر الضوئي للتشغيل الموجود على مفتاح التشغيل/الإيقاف.

ملاحظة: أثناء الكي بالبخار، يضيء مصباح درجة الحرارة من وقت إلى آخر. يشير هذا إلى ارتفاع درجة حرارة المكواة عن درجة الحرارة المضبوطة.

ملاحظة: إذا كنت تقوم بالكي على درجة حرارة عالية ثم قمت بعدئذ بضبط مفتاح درجة الحرارة على إعداد أقل، انتظر حتى يضيء مصباح درجة الحرارة وينطفئ مرة أخرى قبل الاستمرار في الكي. يساعد ذلك على منع تعرض الأقمشة للتلف.

نصائح

- في حالة تكون القماش من أنواع مختلفة من الألياف، اختر دوماً درجة الحرارة اللازمة لكي الألياف الأكثر نعومة وهي درجة الحرارة المنخفضة. مثال: في حالة تكون الأقمشة من ٦٠٪ بوليستر و ٤٠٪ قطن فينبغي كيهها على درجة الحرارة الخاصة بالبوليستر (●) وبدون بخار.
- عند كي الأقمشة الصوف بالبخار، يمكن أن تتكون البقع اللامعة. ولمنع ذلك، استخدم قطعة قماش مضغوط جافة أو اقلب قطعة الملابس وقم بكي الجانب الداخلي.
- ينبغي كي القטיפية والأقمشة الأخرى التي تتأثر بالبقع اللونية في اتجاه واحد فقط (بالإضافة إلى الوبر) مع القليل جداً من الضغط.
- لا تستخدم البخار عند كي الحرير الملون. يمكن أن يتسبب ذلك في تكون البقع اللونية.

استخدام الجهاز

الكي بالبخار

١ تأكد من وجود كمية كافية من الماء في خزان البخار.

٢ قم بضبط درجة الحرارة المطلوبة للكي (راجع قسم "التجهيز للاستخدام").

ملاحظة: الكي بالبخار يكون متاحاً على درجات الحرارة الأعلى فقط (إعدادات درجة الحرارة ●● إلى MAX).

- عند الانتهاء من الكي، أو عند تنظيف الجهاز أو عند تعبئة خزان البخار أو تفرغيه أو عند ترك المكواة حتى لو كان ذلك لفترة قصيرة: ضع المكواة على الحامل، واضبط مفتاح التشغيل/إيقاف التشغيل على الوضع "O" وانزع قابس التيار الكهربائي من مقبس الحائط.
- اشطف خزان البخار بانتظام وفقاً للتعليمات الموضحة في فصل "التنظيف والصيانة".
- هذا الجهاز مخصص للاستعمال المنزلي فقط.

الحقول الكهرومغناطيسية (EMF)

هذا الجهاز من Philips متوافق مع كافة المعايير المتعلقة بالحقول الكهرومغناطيسية (EMF). يعد استخدام هذا الجهاز آمناً إذا استخدم بشكل صحيح حسب التعليمات الواردة في دليل المستخدم هذا، وذلك حسب الدلائل العلمية المتوفرة اليوم.

قبل الاستخدام لأول مرة

- ١ قم بإزالة أي ملصقات من على قاعدة المكواة أو أي شريحة معدنية موضوعة لحمايتها ثم قم بتنظيفها باستخدام قطعة قماش ناعمة.
- ٢ افرد السلك الكهربائي وخرطوم الإمداد بالكامل.
- ٣ ضع خزان البخار على سطح ثابت ومستوي.
- ٤ ضع المكواة على الحامل.

التجهيز للاستخدام

تعبئة خزان البخار

لا تغمر خزان البخار أبداً في الماء.

لا تفتح غطاء خزان البخار إذا كانت المكواة وخزان البخار لا تزال ساخنة.

- ١ انزع قابس المأخذ الرئيسي من مقبس الحائط.
 - ٢ فك غطاء خزان البخار ببطء (شكل ٢).
- قد تسمع صوتاً ما عندما تقوم بفك الغطاء. ينتج هذا الصوت عن ضغط الهواء أو البقايا داخل خزان البخار وهو طبيعي تماماً.
- ٣ صب الماء في خزان البخار (٨٠٠ ملي كحد أقصى) (شكل ٣).
- استخدم ماء الصنبور في تعبئة الخزان. إذا كان ماء الصنبور في المنطقة التي تعيش فيها عسر جداً، ننصحك باستخدام الماء المقطر بنسبة ٥٠٪ وماء الصنبور بنسبة ٥٠٪.
- لا تضع العطر أو الخل أو النشاء أو مواد تنظيف الكلس أو المواد المساعدة في الكي أو أية مواد كيميائية أخرى في خزان البخار.
- ٤ اربط غطاء خزان البخار بإحكام على فتحة التعبئة الخاصة بخزان البخار.

التعبئة السريعة

إذا أصبح خزان البخار فارغاً أثناء الكي، اتبع الإجراء التالي للتعبئة السريعة لخزان البخار.

- ١ إحرص على توصيل الجهاز بالتيار الكهربائي وتأكد من ضبط مفتاح التشغيل/إيقاف التشغيل على الوضع "I" (شكل ٤).
- ٢ اضغط على أداة إطلاق البخار حتى لا تسمع أي صوت للبخار المتسرب من الجهاز (شكل ٥).
- ٣ لتخفيف الضغط من خزان البخار، استمر في الضغط على أداة إطلاق البخار ورمم بفك غطاء خزان البخار ببطء في عكس اتجاه عقارب الساعة.
- ٤ ضع قطعة قماش على الغطاء عندما تقوم بفكه. تأكد من عدم وجود بخار متبقي في خزان البخار.
- ٤ انزع القابس من مقبس الحائط وانتظر لمدة ١٥ دقائق تقريباً حتى يبرد الجهاز.
- ٥ قم بتعبئة خزان البخار كما هو موضح في القسم "تعبئة خزان البخار" واترك الجهاز حتى يسخن مرة أخرى.

ضبط درجة الحرارة

ضع خزان البخار دائماً على سطح ثابت ومستوي وألقي. لا تضع خزان البخار على الجزء اللين من لوح الكي.

مبروك على شركائك الجهاز ومرحبًا بك في عالم Philips! للاستفادة الكاملة من الدعم الذي تقدمه Philips، سجل منتجك على www.philips.com/welcome.

الوصف العام (شكل 1)

A	خرطوم الإمداد
B	مفتاح درجة الحرارة
C	لمبة درجة الحرارة
D	قفل البخار
E	زر رضخ البخار (GC6540)
F	زر إطلاق البخار
G	غطاء خزان البخار
H	حامل المكواة
I	خزان البخار
J	قاعدة الكي
K	السلك الكهربائي
L	المفتاح On/off (التشغيل/ الإيقاف) مزوًا بللمبة التشغيل
M	الضوء الدال على "البخار جاهز" (الطراز GC6540 فقط)
N	المؤشر "خزان البخار فارغ" (الطراز GC6540 فقط)
O	مفتاح قفل المكواة المنزلق (الطرز GC6540/GC6530 فقط)
P	مفتاح التحكم في البخار (الطراز GC6540 فقط)

هام

يرجى قراءة دليل المستخدم هنا بعناية قبل استخدام الجهاز والاحتفاظ به للرجوع إليه في المستقبل.

خطر

- لا تغمر المكواة أو خزان البخار في الماء على الإطلاق.

تحذير

- تأكد من ملائمة مستوى فولتية التيار الكهربائي المشار إليه على لوحة الطراز لفولتية المأخذ الرئيسي المحلي قبل توصيل الجهاز.
- لا تستخدم الجهاز في حالة وجود تلف ظاهر في القابض أو السلك الكهربائي أو خرطوم الإمداد أو في الجهاز نفسه، أو إذا تم إسقاط الجهاز على الأرض أو إذا كان يسرب الماء.
- في حالة تلف السلك الكهربائي أو خرطوم الإمداد، يجب استبداله عن طريق Philips أو أي مركز صيانة معتمد منها أو بواسطة أشخاص على نفس الدرجة من التأهيل، وذلك لتفادي الخطر.
- لا تترك الجهاز دون مراقبة عندما يكون موصلاً بالكهرباء.
- هذا الجهاز غير مخصص للاستخدام عن طريق أشخاص يعانون من نقص في القدرات الجسدية أو الحسية أو العقلية (بما في ذلك الأطفال)، أو من تنقصهم الخبرة والمعرفة، ما لم تتوفر لهم المراقبة أو تعليمات استعمال الجهاز عن طريق أحد الأشخاص يكون مسئولاً عن سلامتهم.
- يجب مراقبة الأطفال للتأكد من عدم عبثهم بالجهاز.
- لا تسمح للسلك الكهربائي وخرطوم الإمداد بلامسة قاعدة الكي عندما تكون ساخنة.
- في حال تسرب البخار من تحت غطاء خزان البخار أثناء تسخين الجهاز، أوقف تشغيل الجهاز واربط غطاء خزان البخار بإحكام.
- إذا استمر البخار في التسرب أثناء تسخين الجهاز، أوقف تشغيل الجهاز واتصل بأحد مراكز الصيانة المعتمدة من Philips.
- لا تقم بكف غطاء خزان البخار من خزان البخار عندما يكون لا يزال تحت ضغط.
- لا تستخدم أي غطاء آخر على خزان البخار غير ذلك المزود مع الجهاز، حيث يعمل غطاء خزان البخار أيضًا كصمام أمان.

تنبيه

- وصل الجهاز بمقيس حائط مؤرض فقط.
- افصص السلك الكهربائي وخرطوم الإمداد بانتظام للكشف عن التلف المحتمل.
- احرص دائمًا على وضع واستخدام المكواة وخزان البخار على سطح ثابت ومستوي وأقفي.
- يمكن أن يصبح كل من حامل المكواة وقاعدة الكي ساخنين جدًا وقد يتسبب في الحروق في حالة ملامستها. إذا كنت ترغب في تحريك خزان البخار، لا تلمس الحامل.

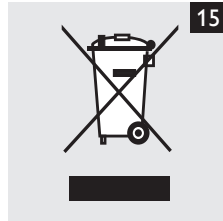
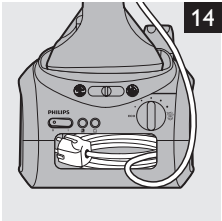
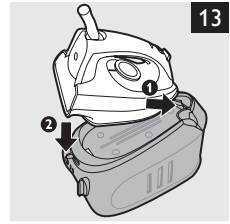
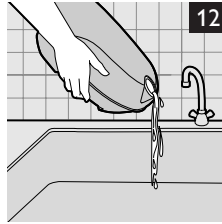
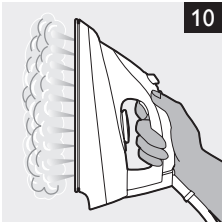
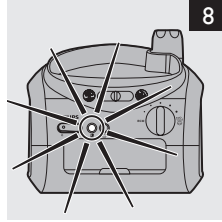
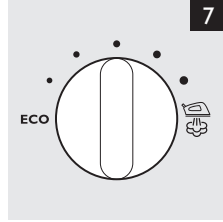
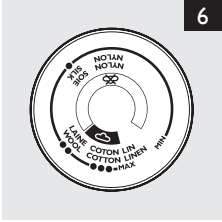
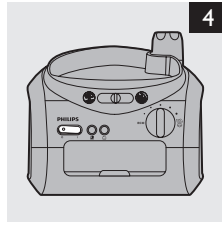
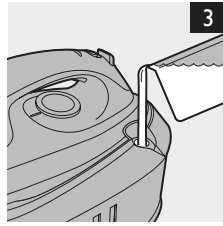
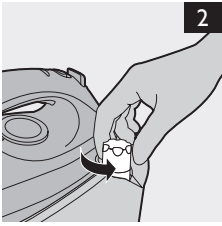





www.philips.com

 100% recycled paper
100% papier recyclé

4239.000.7745.2