



# OWNER'S MANUAL LED LCD TV

Please read this manual carefully before operating your set and retain it for future reference.

LM62\*\*  
LM64\*\*  
LM66\*\*  
LM67\*\*  
LM76\*\*  
LS57\*\*

P/NO : MFL67441704 (1209-REV03)  
Printed in Korea

[www.lg.com](http://www.lg.com)

# TABLE OF CONTENTS

## **A-3 SETTING UP THE TV**

- A-3 Attaching the stand
- A-7 Tidying cables

COMMON

## **LANGUAGE LIST**

- English
- Deutsch
- Français
- Italiano
- Español
- Português
- Nederlands
- Ελληνικά

LANGUAGE

## **B-1 MAKING CONNECTIONS**

- B-1 Antenna connection
- B-2 Satellite dish connection
- B-3 HDMI connection
- B-6 DVI to HDMI connection
- B-8 RGB-PC connection
- B-9 Component connection
- B-11 Composite connection
- B-12 Audio connection
- B-12 - Digital optical audio connection
- B-14 USB connection
- B-17 CI module connection
- B-18 Headphone Connection
- B-21 Euro Scart connection

## **B-29 SPECIFICATIONS**

COMMON

# SETTING UP THE TV

Image shown may differ from your TV.

## Attaching the stand

42/47LM669\*

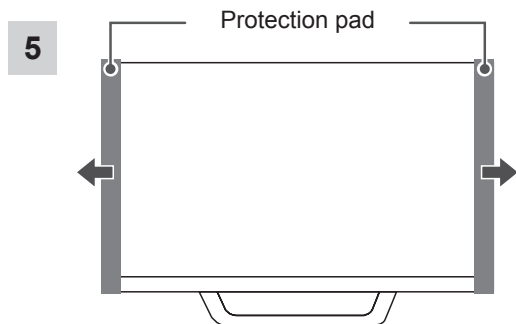
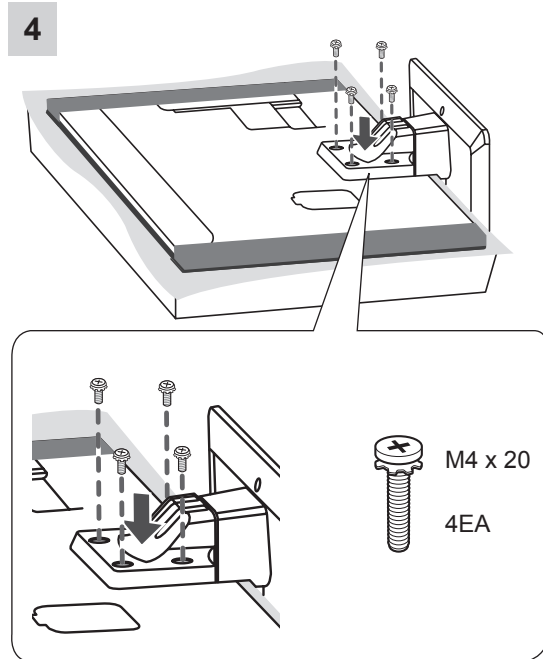
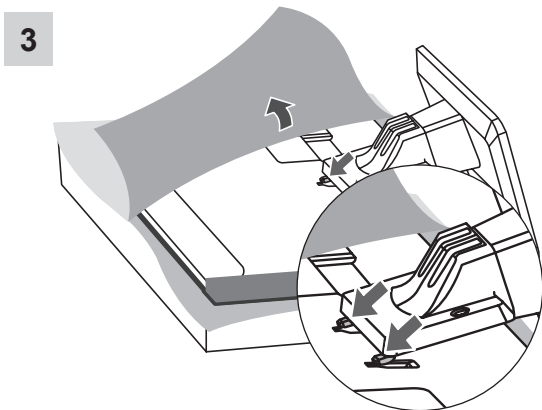
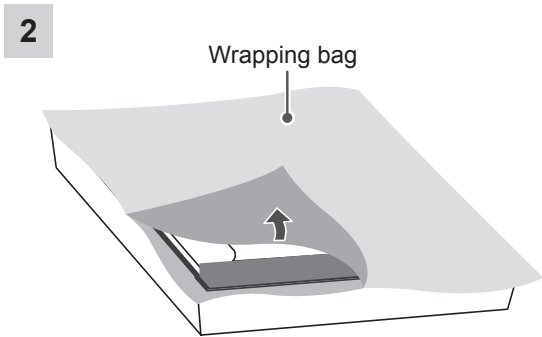
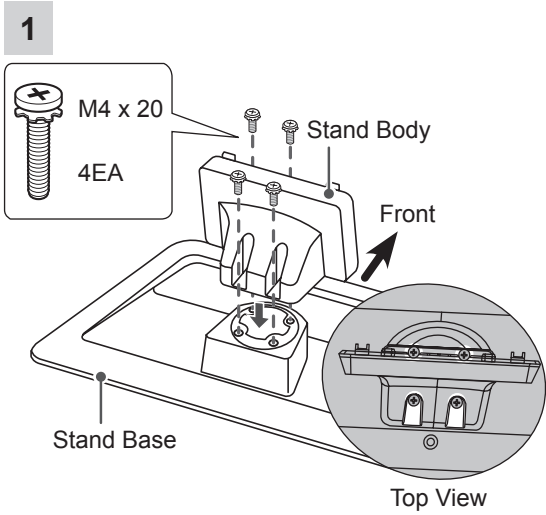

A-4 SETTING UP THE TV

42/47/55LM660\*, 42/47/55LM67\*\*,  
42/47/55LM760\*, 42/47/55LM761\*

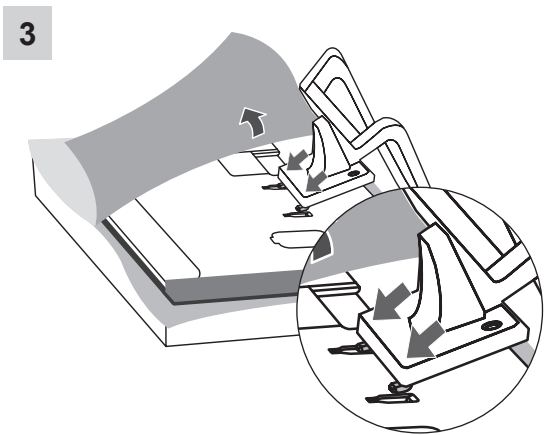
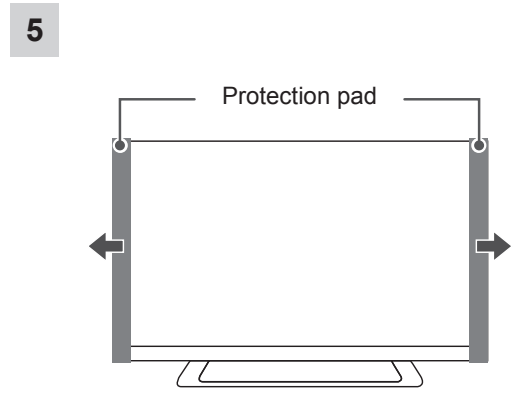
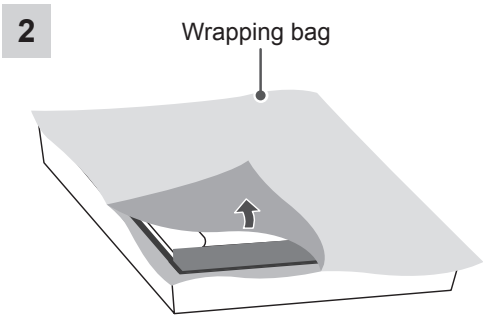
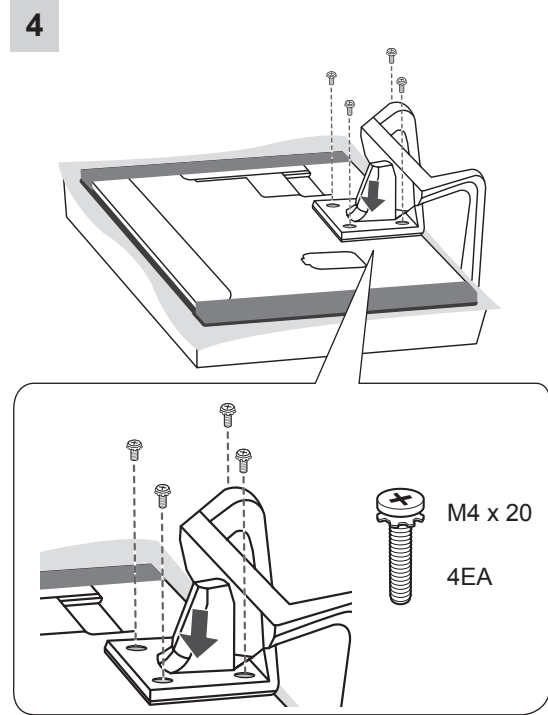
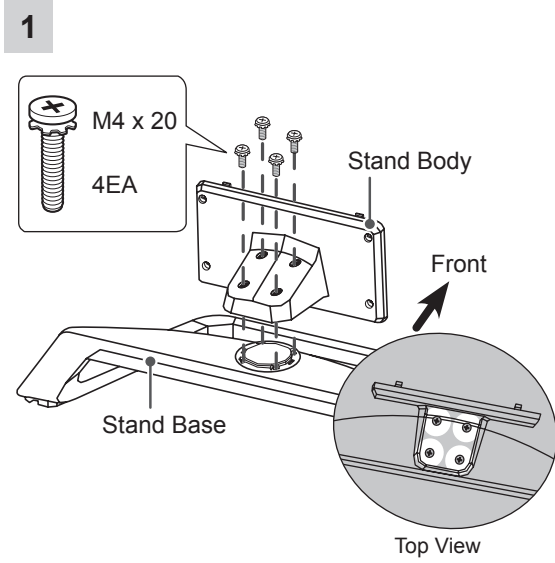

42/47/55LM765\*

1

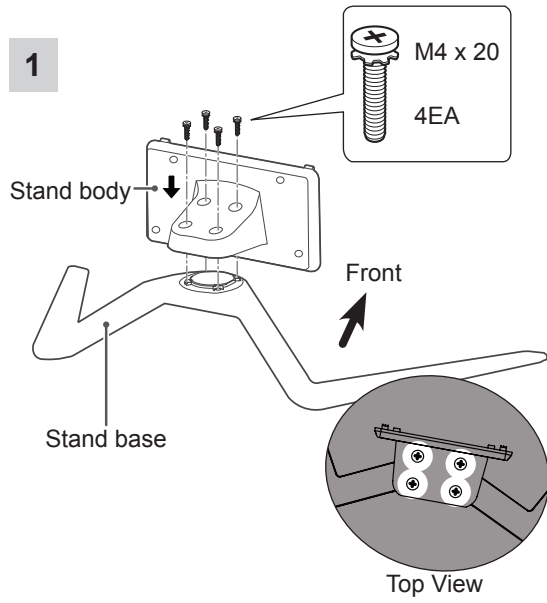

2

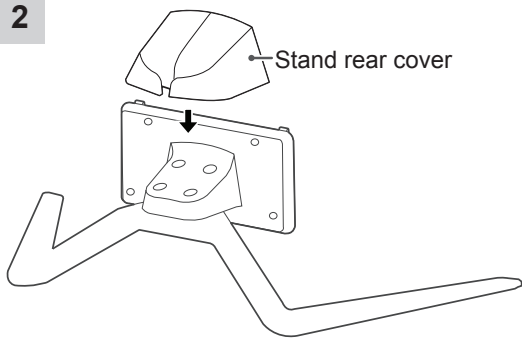

3

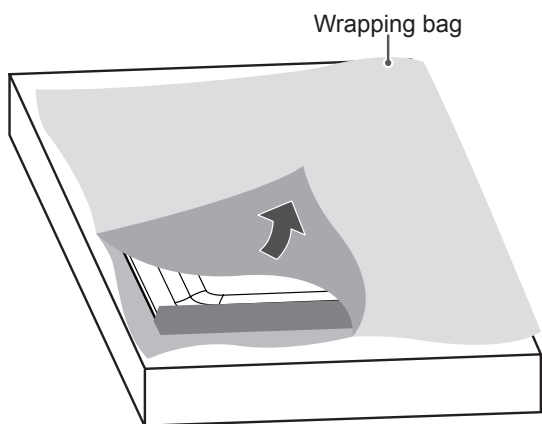

4

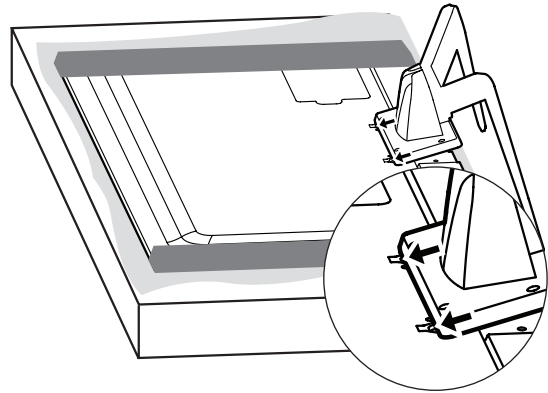

5

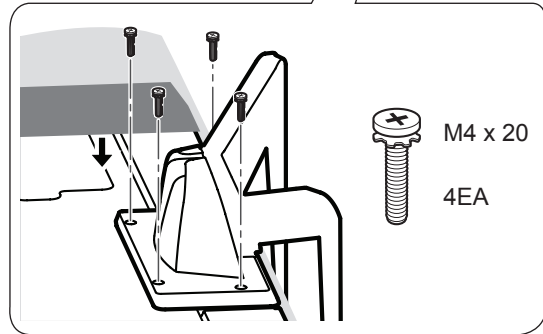
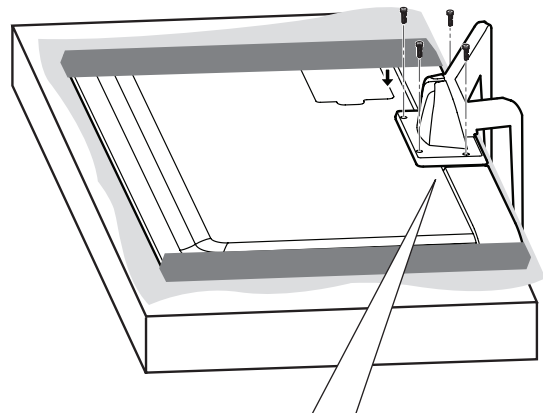

6

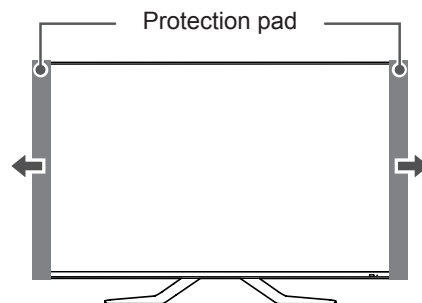

A-6 SETTING UP THE TV

32/37/42LS57\*\*, 65LM62\*\*, 32LM669\*

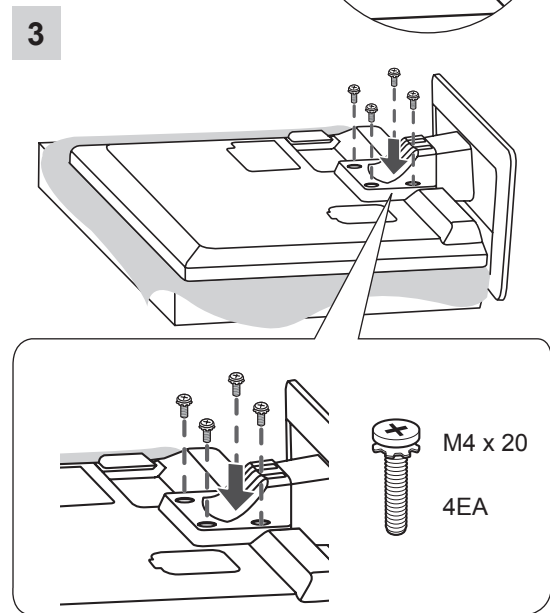
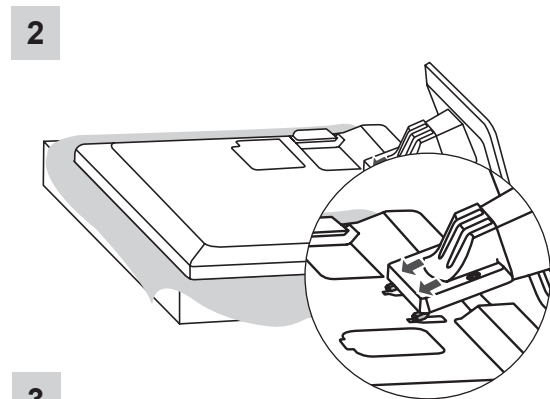
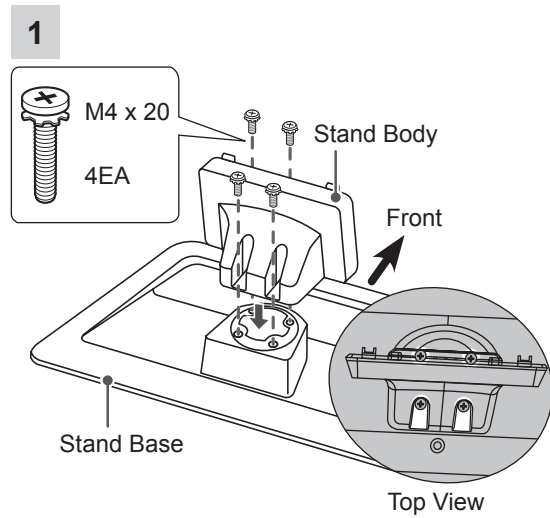

32/37/42/47/55LM62\*\*, 32/42/47/55/60LM64\*\*,  
32LM660\*

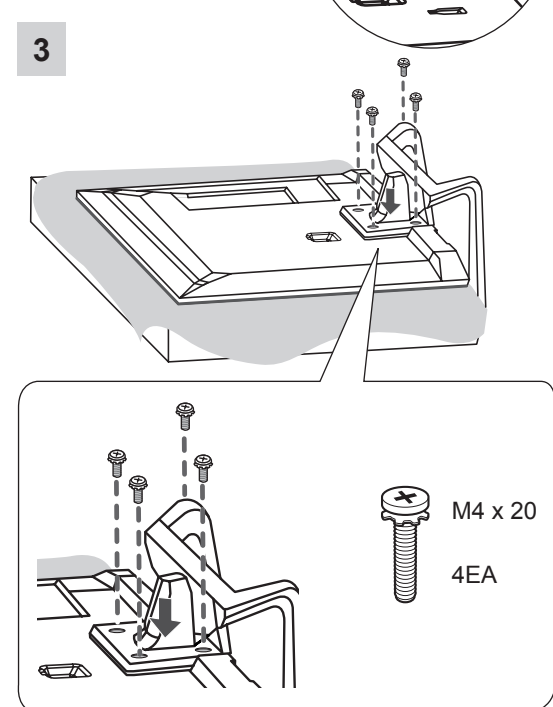
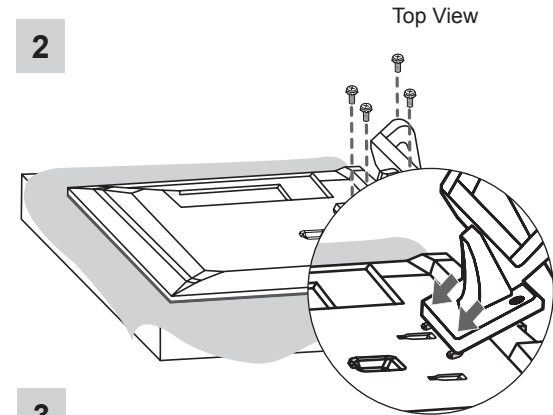
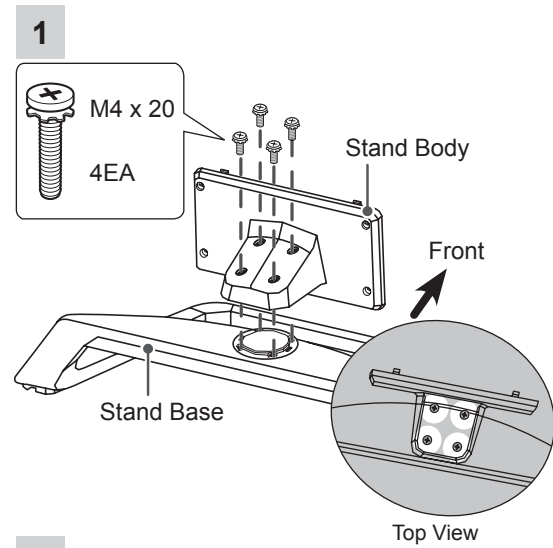



**CAUTION**

- When attaching the stand to the TV set, place the screen facing down on a cushioned table or flat surface to protect the screen from scratches.
- Make sure that the screws are fastened completely. (If they are not fastened securely enough, the TV may tilt forward after being installed.)  
Do not fasten the screws with too much force; otherwise they may be worn out and get loosened.



**NOTE**

Remove the stand before installing the TV on a wall mount by performing the stand attachment in reverse.

**Tidying cables**

Only 32/37/42LS57\*\*, 65LM62\*\*, 32/42/47LM669\*

- 1 Gather and bind the cables with the Cable Holder.

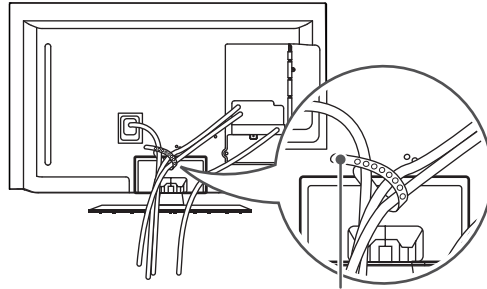

Cable Holder

Only 32/37/42/47/55LM62\*\*,  
32/42/47/55/60LM64\*\*, 32/42/47/55LM660\*,  
42/47/55LM67\*\*, 42/47/55LM760\*,  
42/47/55LM761\*

- 1 Gather and bind the cables with the Cable Management.
- 2 Fix the Cable Management firmly to the TV.

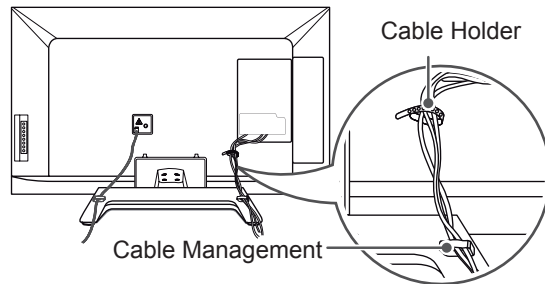

Cable Holder

Cable Management

42/47/55LM765\*

- 1 Gather the cables with the stand rear cover.

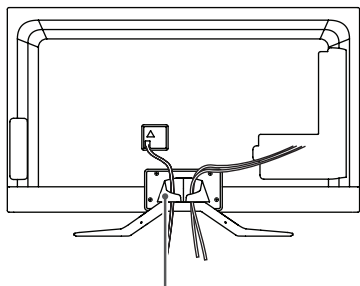

Stand rear cover

- 2 Install the Cable Holder as shown.

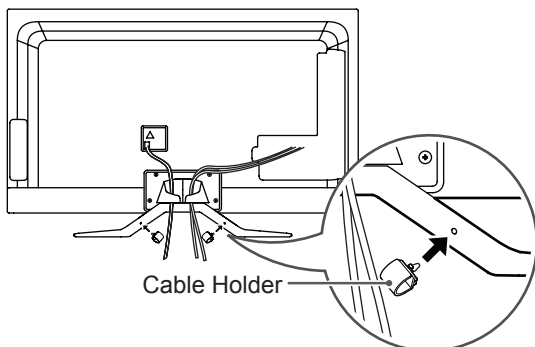

Cable Holder

- 3 Gather and bind the cables with the Cable Holder.

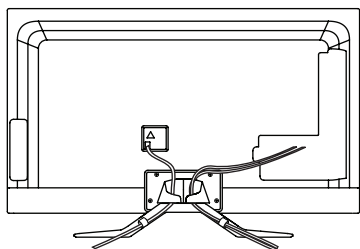

**CAUTION**

Do not move the TV by holding the cable holders, as the cable holders may break, and injuries and damage to the TV may occur.





# OWNER'S MANUAL LED LCD TV

Please read this manual carefully before operating your set and retain it for future reference.

# TABLE OF CONTENTS

## **3 LICENSES**

---

## **3 OPEN SOURCE SOFTWARE NOTICE**

---

## **4 SAFETY INSTRUCTIONS**

---

- 10 - Viewing 3D Imaging (Only 3D models)

## **12 INSTALLATION PROCEDURE**

---

## **12 ASSEMBLING AND PREPARING**

---

- 12 Unpacking
- 15 Separate purchase
- 16 Parts and buttons
- 17 Lifting and moving the TV
- 18 Mounting on a table
- 20 Mounting on a wall

## **21 REMOTE CONTROL**

---

## **23 MAGIC REMOTE CONTROL FUNCTIONS**

---

- 24 Registering Magic Remote Control
- 24 How to use Magic Remote Control
- 24 Precautions to Take when Using the Magic Remote Control

## **25 USING THE USER GUIDE**

---

## **26 MAINTENANCE**

---

- 26 Cleaning your TV
- 26 - Screen, frame, cabinet and stand
- 26 - Power cord

## **26 TROUBLESHOOTING**

---

## **27 SPECIFICATIONS**

---

### **WARNING**

- If you ignore the warning message, you may be seriously injured or there is a possibility of accident or death.

### **CAUTION**

- If you ignore the caution message, you may be slightly injured or the product may be damaged.

### **NOTE**

- The note helps you understand and use the product safely. Please read the note carefully before using the product.

# LICENSES

Supported licenses may differ by model. For more information about licenses, visit [www.lg.com](http://www.lg.com).



Manufactured under license from Dolby Laboratories. “Dolby” and the double-D symbol are trademarks of Dolby Laboratories.



HDMI, the HDMI logo and High-Definition Multimedia Interface are trademarks or registered trademarks of HDMI Licensing LLC.



ABOUT DIVX VIDEO: DivX® is a digital video format created by DivX, LLC, a subsidiary of Rovi Corporation. This is an official DivX Certified® device that plays DivX video. Visit [divx.com](http://divx.com) for more information and software tools to convert your files into DivX video.

ABOUT DIVX VIDEO-ON-DEMAND: This DivX Certified® device must be registered in order to play purchased DivX Video-on-Demand (VOD) movies. To obtain your registration code, locate the DivX VOD section in your device setup menu. Go to [vod.divx.com](http://vod.divx.com) for more information on how to complete your registration.

“DivX Certified® to play DivX® video up to HD 1080p, including premium content.”

“DivX®, DivX Certified® and associated logos are trademarks of Rovi Corporation or its subsidiaries and are used under license.”

“Covered by one or more of the following U.S. patents :  
7,295,673; 7,460,668; 7,515,710; 7,519,274”



Manufactured under license under U.S. Patent Nos: 5,956,674; 5,974,380; 6,487,535 & other U.S. and worldwide patents issued & pending. DTS, the Symbol & DTS and the Symbol together are registered trademarks & DTS 2.0+Digital Out is a trademark of DTS, Inc. Product includes software. © DTS, Inc. All Rights Reserved.

# OPEN SOURCE SOFTWARE NOTICE

To obtain the source code under GPL, LGPL, MPL and other open source licenses, that is contained in this product, please visit <http://opensource.lge.com>.

In addition to the source code, all referred license terms, warranty disclaimers and copyright notices are available for download.

LG Electronics will also provide open source code to you on CD-ROM for a charge covering the cost of performing such distribution (such as the cost of media, shipping and handling) upon email request to [opensource@lge.com](mailto:opensource@lge.com). This offer is valid for three (3) years from the date on which you purchased the product.

# SAFETY INSTRUCTIONS



Please read these safety precautions carefully before using the product.

## ! WARNING



- Do not place the TV and remote control in the following environments:
  - A location exposed to direct sunlight
  - An area with high humidity such as a bathroom
  - Near any heat source such as stoves and other devices that produce heat
  - Near kitchen counters or humidifiers where they can easily be exposed to steam or oil
  - An area exposed to rain or wind
  - Near containers of water such as vases

Otherwise, this may result in fire, electric shock, malfunction or product deformation.



- Do not place the product where it might be exposed to dust. This may cause a fire hazard.

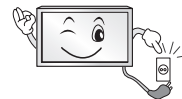

- Mains plug is the disconnecting device. The plug must remain readily operable.



- Do not touch the power plug with wet hands. Additionally, if the cord pin is wet or covered with dust, dry the power plug completely or wipe dust off. You may be electrocuted due to excess moisture.



- Make sure to connect the power cable to the grounded current. (Except for devices which are not grounded.) You may be electrocuted or injured.

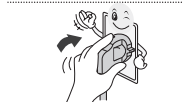

- Fix the power cable completely. If the power cable is not fixed completely, a fire can break out.



- Ensure the power cord does not come into contact with hot objects such as a heater. This may cause a fire or an electric shock hazard.



- Do not place a heavy object, or the product itself, on power cables. Otherwise, this may result in fire or electric shock.

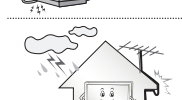

- Bend antenna cable between inside and outside building to prevent rain from flowing in. This may cause water damaged inside the Product and could give an electric shock.

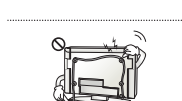

- When mounting a TV it on the wall, make sure not to install TV by hanging power and signal cables on the back of the TV. It may cause fire, electric shock.

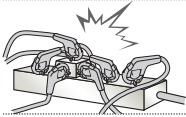

- Do not plug too many electrical devices into a single multiple electrical outlet. Otherwise, this may result in fire due to over-heating.

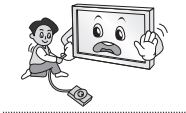

- Do not drop the product or let it fall over when connecting external devices. Otherwise, this may result in injury or damage to the product.



- Keep the packing anti-moisture material or vinyl packing out of the reach of children. Anti-moisture material is harmful if swallowed. If swallowed by mistake, force the patient to vomit and visit the nearest hospital. Additionally, vinyl packing can cause suffocation. Keep it out of the reach of children.



- Do not let your children climb or cling onto the TV. Otherwise, the TV may fall over, which may cause serious injury.



- Dispose of used batteries carefully to protect a child from eating them. Please seek Doctor- Medical Attention immediately if child consumes batteries.

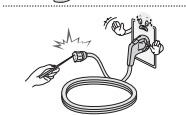

- Do not insert any metal objects/conductors (like a metal chopstick/cutlery/ screwdriver) between power cable plug and input Wall Socket while it is connected to the input terminal on the wall. Additionally, do not touch the power cable right after plugging into the wall input terminal. You may be electrocuted. (Depending on model)



- Do not put or store inflammable substances near the product. There is a danger of combustion/explosion or fire due to careless handling of the inflammable substances.



- Do not drop metallic objects such as coins, hair pins, chopsticks or wire into the product, or inflammable objects such as paper and matches. Children must pay particular attention. Electrical shock, fire or injury can occur. If a foreign object is dropped into the product, unplug the power cord and contact the service centre.



- Do not spray water on the product or scrub with an inflammable substance (thinner or benzene). Fire or electric shock accident can occur.

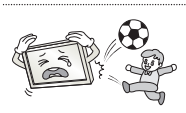

- Do not allow a impact shock or any objects to fall into the product, and do not drop onto the screen with something. You may be injured or the product can be damaged.



- Never touch this product or antenna during a thunder or lightning storm. You may be electrocuted.

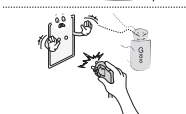

- Never touch the wall outlet when there is leakage of gas, open the windows and ventilate. It may cause a fire or a burn by a spark.



- Do not disassemble, repair or modify the product at your own discretion. Fire or electric shock accident can occur. Contact the service center for check, calibration or repair.



- If any of the following occur, unplug the product immediately and contact your local service centre.
  - The product has been impacted by shock
  - The product has been damaged
  - Foreign objects have entered the product
  - The product produced smoke or a strange smellThis may result in fire or electric shock.



- If you don't intend to use the product for a long time, unplug the power cable from the product. Covering dust can cause a fire, or insulation deterioration can cause electric leakage, electric shock or fire.



- Apparatus shall not be exposed to dripping or splashing and no objects filled with liquids, such as vases, shall be placed on the apparatus.

## CAUTION



- Install the product where no radio wave occurs.



- There should be enough distance between an outside antenna and power lines to keep the former from touching the latter even when the antenna falls. This may cause an electric shock.

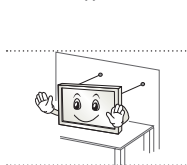

- Do not install the product on places such as unstable shelves or inclined surfaces. Also avoid places where there is vibration or where the product cannot be fully supported. Otherwise, the product may fall or flip over, which may cause injury or damage to the product.

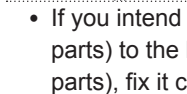

- If you install the TV on a stand, you need to take actions to prevent the product from overturning. Otherwise, the product may fall over, which may cause injury.

- If you intend to mount the product to a wall, attach VESA standard mounting interface (optional parts) to the back of the product. When you install the set to use the wall mounting bracket (optional parts), fix it carefully so as not to drop.

- Only use the attachments / accessories specified by the manufacturer.



- When installing the antenna, consult a qualified service man. This may create a fire hazard or an electric shock hazard.

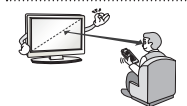

- We recommend that you maintain a distance of at least 2 to 7 times the diagonal screen size when watching TV. If you watch TV for a long period of time, this may cause blurred vision.

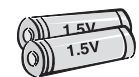

- Only use the specified type of battery. This could cause damage to the remote control.

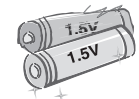

- Do not mix new batteries with old batteries. This may cause the batteries to overheat and leak.

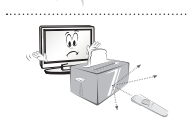

- Make sure there are no objects between the remote control and its sensor.



- Signal from the remote control may be disturbed by sun light or other strong light. In this case, darken the room.

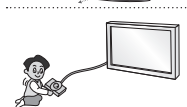

- When connecting external devices such as video game consoles, make sure the connecting cables are long enough. Otherwise, the product may fall over, which may cause injury or damage the product.



- Do not turn the product On/Off by plugging-in or unplugging the power plug to the wall outlet. (Do not use the power plug for switch.) It may cause mechanical failure or could give an electric shock.

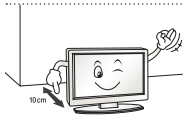

- Please follow the installation instructions below to prevent the product from overheating.
  - The distance between the product and the wall should be more than 10 cm.
  - Do not install the product in a place with no ventilation (e.g., on a bookshelf or in a cupboard).
  - Do not install the product on a carpet or cushion.
  - Make sure the air vent is not blocked by a tablecloth or curtain.
 Otherwise, this may result in fire.

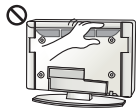

- Take care not to touch the ventilation openings when watching the TV for long periods as the ventilation openings may become hot. This does not affect the operation or performance of the product.

- Periodically examine the cord of your appliance, and if its appearance indicates damage or deterioration, unplug it, discontinue use of the appliance, and have the cord replaced with an exact replacement part by an authorized servicer.



- Prevent dust collecting on the power plug pins or outlet. This may cause a fire hazard.

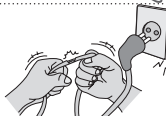

- Protect the power cord from physical or mechanical abuse, such as being twisted, kinked, pinched, closed in a door, or walked upon. Pay particular attention to plugs, wall outlets, and the point where the cord exits the appliance.



- Do not press strongly upon the panel with a hand or sharp object such as nail, pencil or pen, or make a scratch on it.



- Avoid touching the screen or holding your finger(s) against it for long periods of time. Doing so may produce some temporary distortion effects on the screen.



- When cleaning the product and its components, unplug the power first and wipe it with a soft cloth. Applying excessive force may cause scratches or discoloration. Do not spray with water or wipe with a wet cloth. Never use glass cleaner, car or industrial shiner, abrasives or wax, benzene, alcohol etc., which can damage the product and its panel. Otherwise, this may result in fire, electric shock or product damage (deformation, corrosion or breakage).

- As long as this unit is connected to the AC wall outlet, it is not disconnected from the AC power source even if you turn off this unit by SWITCH.



- When unplugging the cable, grab the plug and unplug it. If the wires inside the power cable are disconnected, this may cause fire.



- When moving the product, make sure you turn the power off first. Then, unplug the power cables, antenna cables and all connecting cables. The TV set or power cord may be damaged, which may create a fire hazard or cause electric shock.





- When moving or unpacking the product, work in pairs because the product is heavy. Otherwise, this may result in injury.



- Contact the service center once a year to clean the internal parts of the product. Accumulated dust can cause mechanical failure.



- Refer all servicing to qualified service personnel. Servicing is required when the apparatus has been damaged in any way, such as power supply cord or plug is damaged, liquid has been spilled or objects have fallen into the apparatus, the apparatus has been exposed to rain or moisture, does not operate normally, or has been dropped.



- If the product feels cold to the touch, there may be a small “flicker” when it is turned on. This is normal, there is nothing wrong with product.



- The panel is a high technology display product with resolution of two million to six million pixels. You may see tiny black dots and/or brightly coloured dots (red, blue or green) at a size of 1 ppm on the panel. This does not indicate a malfunction and does not affect the performance and reliability of the product. This phenomenon also occurs in third-party products and is not subject to exchange or refund.



- You may find different brightness and color of the panel depending on your viewing position(left/right/top/down). This phenomenon occurs due to the characteristic of the panel. It is not related with the product performance, and it is not malfunction.



- Displaying a still image (e.g., broadcasting channel logo, on-screen menu, scene from a video game) for a prolonged time may cause damage to the screen, resulting in retention of the image, which is known as image sticking. The warranty does not cover the product for image sticking. Avoid displaying a fixed image on your television's screen for a prolonged period (2 or more hours for LCD, 1 or more hours for Plasma). Also, if you watch the TV at a ratio of 4:3 for a long time, image sticking may occur on the borders of the panel. This phenomenon also occurs in third-party products and is not subject to exchange or refund.

- **Generated Sound**

“Cracking” noise: A cracking noise that occurs when watching or turning off the TV is generated by plastic thermal contraction due to temperature and humidity. This noise is common for products where thermal deformation is required. Electrical circuit humming/panel buzzing: A low level noise is generated from a high-speed switching circuit, which supplies a large amount of current to operate a product. It varies depending on the product.

This generated sound does not affect the performance and reliability of the product.

## Viewing 3D Imaging (Only 3D models)

### **WARNING**

#### **Viewing Environment**

- Viewing Time
  - When watching 3D contents, take 5 - 15 minute breaks every hour. Viewing 3D contents for a long period of time may cause headache, dizziness, fatigue or eye strain.

#### **Those that have a photosensitive seizure or chronic illness**

- Some users may experience a seizure or other abnormal symptoms when they are exposed to a flashing light or particular pattern from 3D contents.
- Do not watch 3D videos if you feel nausea, are pregnant and/ or have a chronic illness such as epilepsy, cardiac disorder, or blood pressure disease, etc.
- 3D Contents are not recommended to those who suffer from stereo blindness or stereo anomaly. Double images or discomfort in viewing may be experienced.
- If you have strabismus (cross-eyed), amblyopia (weak eyesight) or astigmatism, you may have trouble sensing depth and easily feel fatigue due to double images. It is advised to take frequent breaks than the average adult.
- If your eyesight varies between your right and left eye, revise your eyesight prior to watching 3D contents.

#### **Symptoms which require discontinuation or refraining from watching 3D contents**

- Do not watch 3D contents when you feel fatigue from lack of sleep, overwork or drinking.
- When these symptoms are experienced, stop using/watching 3D contents and get enough rest until the symptom subsides.
  - Consult your doctor when the symptoms persist. Symptoms may include headache, eyeball pain, dizziness, nausea, palpitation, blurriness, discomfort, double image, visual inconvenience or fatigue.

 **CAUTION****Viewing Environment**

- Viewing Distance
  - Maintain a distance of at least twice the screen diagonal length when watching 3D contents. If you feel discomfort in viewing 3D contents, move further away from the TV.

**Viewing Age**

- Infants/Children
  - Usage/ Viewing 3D contents for children under the age of 5 are prohibited.
  - Children under the age of 10 may overreact and become overly excited because their vision is in development (for example: trying to touch the screen or trying to jump into it. Special monitoring and extra attention is required for children watching 3D contents.
  - Children have greater binocular disparity of 3D presentations than adults because the distance between the eyes is shorter than that of adults. Therefore they will perceive more stereoscopic depth compared to adults for the same 3D image.
- Teenagers
  - Teenagers under the age of 19 may react with sensitivity due to stimulation from light in 3D contents. Advise them to refrain from watching 3D contents for a long time when they are tired.
- Elderly
  - The elderly may perceive less 3D effect compared to the young. Do not sit closer to the TV than the recommended distance.

**Cautions when using the 3D glasses**

- Make sure to use LG 3D glasses. Otherwise, you may not be able to view 3D videos properly.
- Do not use 3D glasses instead of your normal glasses, sunglasses or protective goggles.
- Using modified 3D glasses may cause eye strain or image distortion.
- Do not keep your 3D glasses in extremely high or low temperatures. It will cause deformation.
- The 3D glasses are fragile and are easily scratched. Always use a soft, clean piece of cloth when wiping the lenses. Do not scratch the lenses of the 3D glasses with sharp objects or clean/wipe them with chemicals.

**NOTE**

- Image shown may differ from your TV.
- Your TV's OSD (On Screen Display) may differ slightly from that shown in this manual.
- The available menus and options may differ from the input source or product model that you are using.
- New features may be added to this TV in the future.
- The TV can be placed in standby mode in order to reduce the power consumption. And the TV should be turned off if it will not be watched for some time, as this will reduce energy consumption.
- The energy consumed during use can be significantly reduced if the level of brightness of the picture is reduced, and this will reduce the overall running cost.

## INSTALLATION PROCEDURE

- 1 Open the package and make sure all the accessories are included.
- 2 Attach the stand to the TV set.
- 3 Connect an external device to the TV set.
- 4 Make sure the network connection is available.  
You can use the TV network functions only when the network connection is made.

## ASSEMBLING AND PREPARING

### Unpacking

Check your product box for the following items. If there are any missing accessories, contact the local dealer where you purchased your product. The illustrations in this manual may differ from the actual product and item.

**CAUTION**

- Do not use any unapproved items to ensure the safety and product life span.
- Any damage or injuries caused by using unapproved items are not covered by the warranty.
- Some models have a thin film attached on to the screen and this must not be removed.

**NOTE**

- The items supplied with your product may vary depending on the model.
- Product specifications or contents of this manual may be changed without prior notice due to upgrade of product functions.
- For an optimal connection, HDMI cables and USB devices should have bezels less than 10 mm thick and 18 mm width. Use an extension cable that supports USB 2.0 if the USB cable or USB memory stick does not fit into your TV's USB port.

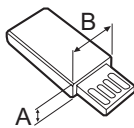
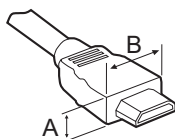

\*A ≤ 10 mm

\*B ≤ 18 mm

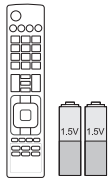

**Remote control and batteries (AAA)**  
(See p. 21, 22)

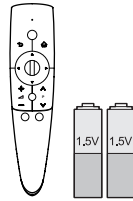

**Magic Remote Control, Batteries (AA)**  
(Only 60LM645\*, 32/42/47/55LM66\*\*, 42/47/55LM67\*\*, 42/47/55LM76\*\*)  
(See p. 23)

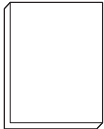

**Owner's manual**

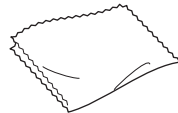

**Polishing cloth**  
(Depending on model)  
Use this to remove dust from the cabinet.

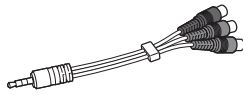

**Component video cable**  
(See p. B-9)

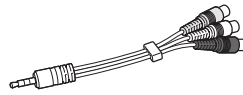

**Composite video cable**  
(See p. B-9, B-11)



**Cinema 3D Glasses**  
The number of 3D glasses may differ depending on the model or country.  
(Except 32/37/42LS57\*\*)



**Dual play glasses**  
(Only 42/47/55LM76\*\*)

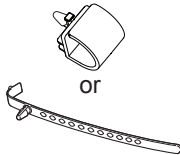

**Cable Holder**  
(Depending on model)  
(See p. A-7, A-8)



**Power Cord**  
(Only 32/37/42LS57\*\*, 32/37/42/47/55LM62\*\*)



**Stand Screws**  
8EA, M4 x 20  
(See p. A-3, A-4, A-5, A-6)



**Desk-mount Screw**  
(1EA: Only 32/37/42LS57\*\*, 32/42/47LM669\*)  
(2EA: Only 32/37LM62\*\*, 32LM64\*\*, 32LM660\*)  
(See p. 18)



**Desk-mount Cable**  
2EA  
(Only 32/37LM62\*\*, 32LM64\*\*, 32LM660\*)  
(See p. 18)



**Bracket Screw**  
2EA, M4 x 8  
(Only 32/37LM62\*\*, 32LM64\*\*, 32LM660\*)  
(See p. 18)



**Wall mount inner spacers**  
4EA  
(Only 32/37/42LS57\*\*, 32/37/42/47/55LM62\*\*)  
(See p. 20)



**SCART Gender Cable**  
(See p. B-21)

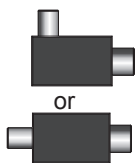

**Isolator**  
(Depending on model)  
(See p. 14)

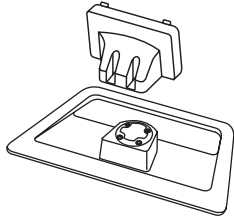

**Stand Body / Stand Base**

(Only 32/37/42LS57\*\*, 65LM62\*\*, 32/42/47LM669\*)  
(See p. A-3, A-6)

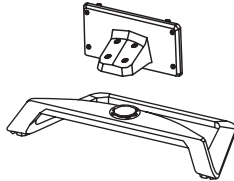

**Stand Body / Stand Base**

(Only 32/37/42/47/55LM62\*\*, 32/42/47/55/60LM64\*\*, 32/42/47/55LM660\*,  
42/47/55LM67\*\*, 42/47/55LM760\*, 42/47/55LM761\*)  
(See p. A-4, A-6)

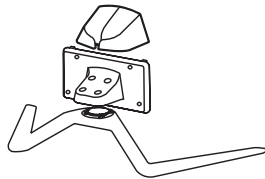

**Stand rear cover / Stand Body / Stand Base**

(Only 42/47/55LM765\*)  
(See p. A-5)

**NOTE**

- Antenna Isolator Installation Guide
  - Use this to install TV in a place where there is a voltage difference between TV Set and GND of antenna signal.
    - » If there is a voltage difference between TV Set and GND of antenna signal, the antenna contact might be heated and excessive heat might cause an accident.
  - You can improve the safety when watching TV by efficiently removing power voltage from TV antenna. It is recommended to mount the isolator to the wall. If it cannot be mounted to the wall, mount it on the TV. Avoid disconnecting the antenna Isolator after installation.
  - Before starting, be sure that the TV antenna is connected.

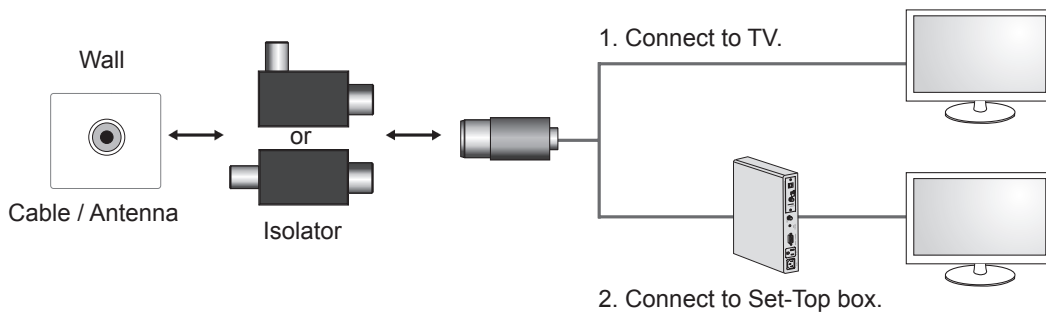

Connect one end of the isolator to cable/antenna jack and the other to TV set or set-top box.

“Equipment connected to the protective earthing of the building installation through the mains connection or through other equipment with a connection to protective earthing - and to a cable distribution system using coaxial cable, may in some circumstances create a fire hazard. Connection to a cable distribution system has therefore to be provided through a device providing electrical isolation below a certain frequency range (galvanic isolator, see EN 60728-11)”

When applying the RF Isolator, a slight loss of signal sensitivity can occur.

## Separate purchase

Separate purchase items can be changed or modified for quality improvement without any notification. Contact your dealer to buy these items. These devices only work with certain models.



**AG-F2\*\*DP, AG-F3\*\*DP**  
Dual play glasses



**AG-F2\*\*, AG-F3\*\*, AG-F4\*\***  
Cinema 3D Glasses

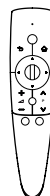

**AN-MR300**  
Magic Remote Control



**AN-WF100**  
Wireless LAN



**AN-VC\*\*\***  
Video call camera

Compatibility	32/37/42LS570*	32/37/42LS575*	32/37/42/47/55/65LM62**	32/42/47/55/60LM64**, 32/42/47/55LM66**, 42/47/55LM67**, 42/47/55LM76**
<b>AG-F2**DP, AG-F3**DP</b> Dual play glasses			•	•
<b>AG-F2**, AG-F3**, AG-F4**</b> Cinema 3D Glasses			•	•
<b>AN-MR300</b> Magic Remote Control	•	•	•	•
<b>AN-WF100</b> Wireless LAN	•		•	
<b>AN-VC***</b> Video call camera	•	•	•	•

The model name or design may be changed depending on the upgrade of product functions, manufacturer's circumstances or policies.

## Parts and buttons

A type : 32/42/47/55/60LM64\*\*,  
32/42/47/55LM66\*\*, 42/47/55LM67\*\*,  
42/47/55LM76\*\*

B type : 32/37/42LS57\*\*, 32/37/42/47/55/65LM62\*\*

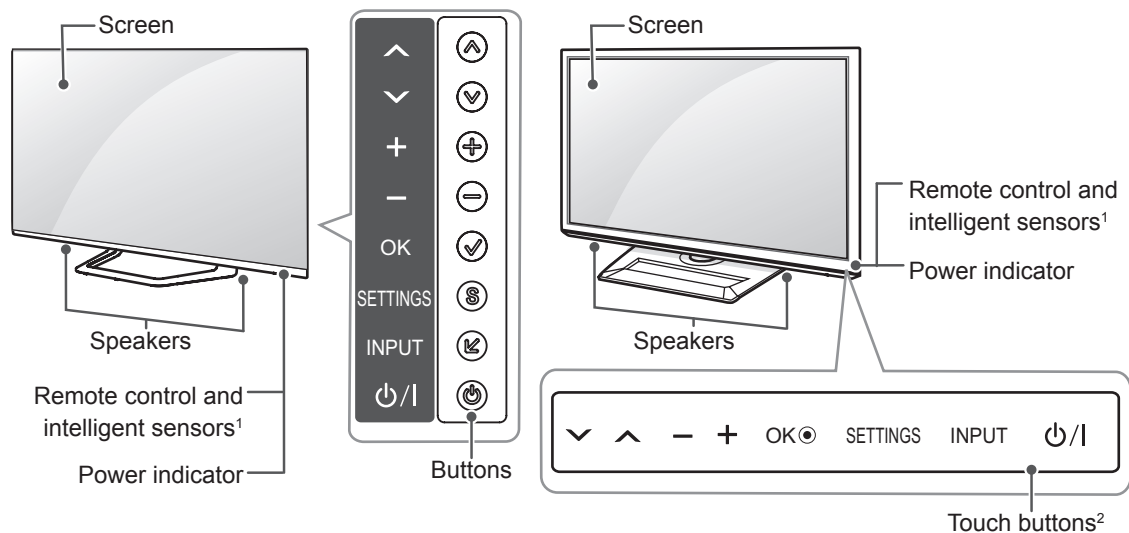

Button		Description
A type	B type	
^ v	v ^	Scrolls through the saved programmes.
+ -	- +	Adjusts the volume level.
✓	OK ●	Selects the highlighted menu option or confirms an input.
S	SETTINGS	Accesses the main menu, or saves your input and exits the menus.
↵	INPUT	Changes the input source.
⏻	⏻ / I	Turns the power on or off.

1 Intelligent sensor - Adjusts the image quality and brightness based on the surrounding environment.

2 B type buttons are touch sensitive and can be operated through simple touch with your finger.

### ! NOTE

- You can set the power indicator light to on or off by selecting **OPTION** in the main menus.



## Lifting and moving the TV

Please note the following advice to prevent the TV from being scratched or damaged and for safe transportation regardless of its type and size.

### CAUTION

- Avoid touching the screen at all times, as this may result in damage to the screen.
- It is recommended to move the TV in the box or packing material that the TV originally came in.
- Before moving or lifting the TV, disconnect the power cord and all cables.
- When holding the TV, the screen should face away from you to avoid damage.

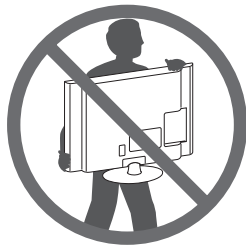

- Hold the top and bottom of the TV frame firmly. Make sure not to hold the transparent part, speaker, or speaker grill area.

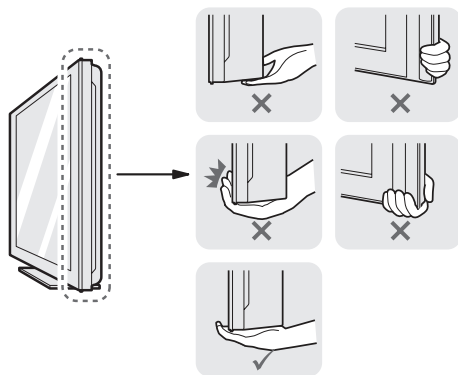

- When transporting a large TV, there should be at least 2 people.
- When transporting the TV by hand, hold the TV as shown in the following illustration.

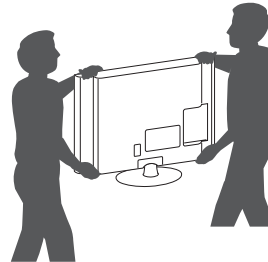

- When transporting the TV, do not expose the TV to jolts or excessive vibration.
- When transporting the TV, keep the TV upright, never turn the TV on its side or tilt towards the left or right.
- Whenever you handle TV, Protection pad should be covered with side of TV. (Depending on model)

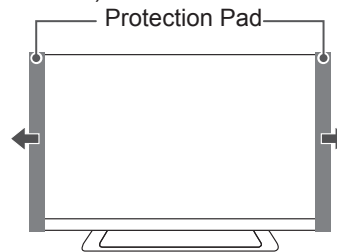

## Mounting on a table

- Lift and tilt the TV into its upright position on a table.
  - Leave a 10 cm (minimum) space from the wall for proper ventilation.

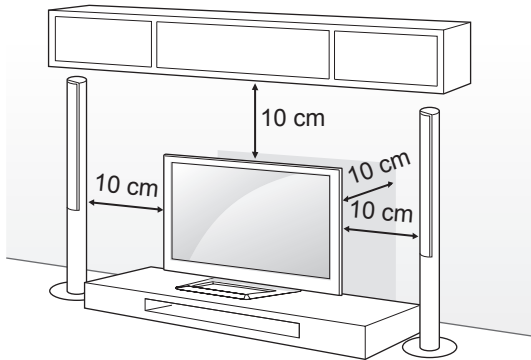

- Connect the power cord to a wall outlet.



### CAUTION

- Do not place the TV near or on sources of heat, as this may result in fire or other damage.

### Securing the TV to a table

Fix the TV to a table to prevent from tilting forward, damage, and potential injury.

To secure the TV to a table, insert and tighten the supplied screw on the rear of the stand.  
(Only 32/37/42LS57\*\*, 32/42/47LM669\*)

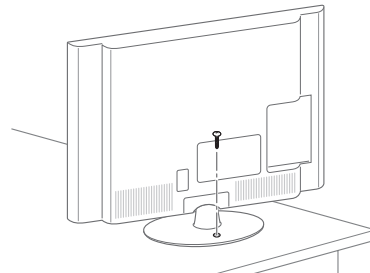

(Only 32/37LM62\*\*, 32LM64\*\*, 32LM660\*)

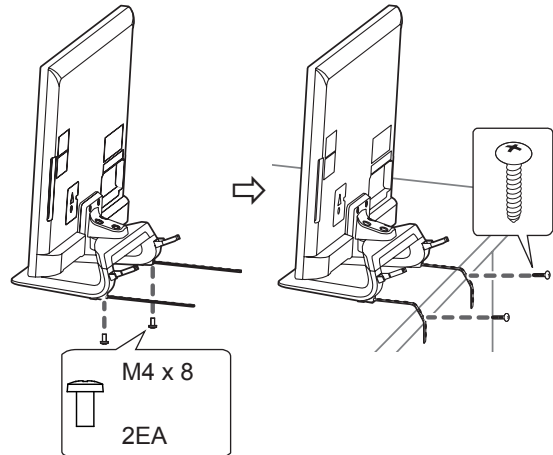

### NOTE

(Only 32/37LM62\*\*, 32LM64\*\*, 32LM660\*)

How to fix the TV to a table

- Connect the Desk-mount Cables to the Stand Base using the Bracket Screws.
- Fix the Desk-mount Cables to a table using the Desk-mount Screws.
- Once the TV is fixed, move the table close to the wall. Children may go in, causing injuries.



### WARNING

- To prevent TV from falling over, the TV should be securely attached to the floor/wall per installation instructions. Tipping, shaking, or rocking the TV may cause injury.

**Adjusting the angle of the TV to suit view**

(This feature is not available for all models.)  
 Adjusting the angle of the TV to suit view  
 Swivel 20 degrees to the left or right and adjust the angle of the TV to suit your view.  
 (Only 32/37/42LS57\*\*, 65LM62\*\*, 32/42/47LM669\*, 42/47/55LM765\*)

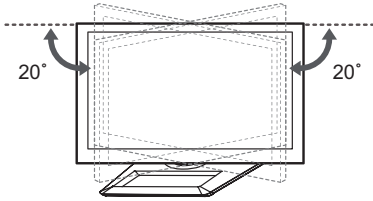

Swivel 10 degrees to the left or right and adjust the angle of the TV to suit your view.  
 (Only 32/37/42/47/55LM62\*\*, 32/42/47/55/60LM64\*\*, 32/42/47/55LM660\*, 42/47/55LM67\*\*, 42/47/55LM760\*, 42/47/55LM761\*)

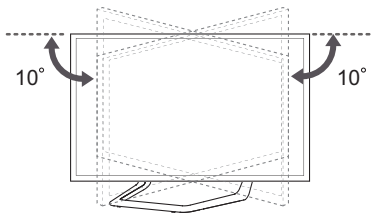

**CAUTION**

When adjusting the angle of the product, watch out for your fingers.  
 » Personal injury may occur if hands or fingers are pinched. If the product is tilted too much, it may fall, causing damage or injury.

(Only 32/37/42/47/55LM62\*\*, 32/42/47/55/60LM64\*\*, 32/42/47/55LM660\*, 42/47/55LM67\*\*, 42/47/55LM760\*, 42/47/55LM761\*)

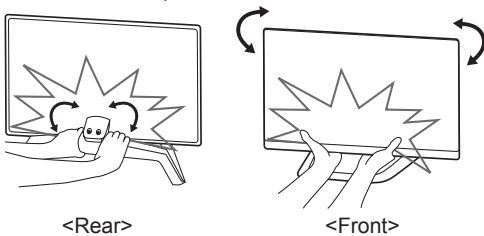

**Securing the TV to a wall**

(This feature is not available for all models.)

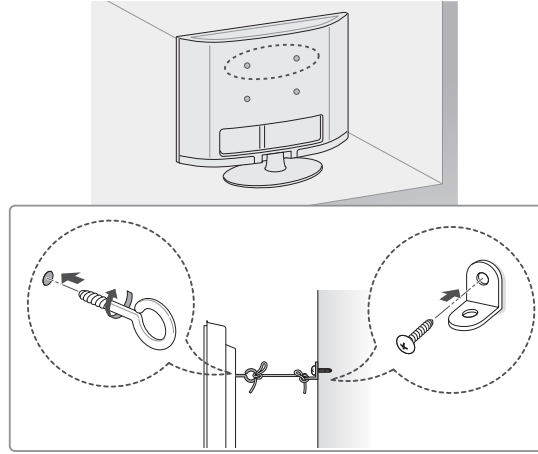

- 1 Insert and tighten the eye-bolts, or TV brackets and bolts on the back of the TV.  
 - If there are bolts inserted at the eye-bolts position, remove the bolts first.
- 2 Mount the wall brackets with the bolts to the wall.  
 Match the location of the wall bracket and the eye-bolts on the rear of the TV.
- 3 Connect the eye-bolts and wall brackets tightly with a sturdy rope.  
 Make sure to keep the rope horizontal with the flat surface.

**CAUTION**

- Make sure that children do not climb on or hang on the TV.

**NOTE**

- Use a platform or cabinet that is strong and large enough to support the TV securely.
- Brackets, bolts and ropes are not provided. You can obtain additional accessories from your local dealer.

ENGLISH

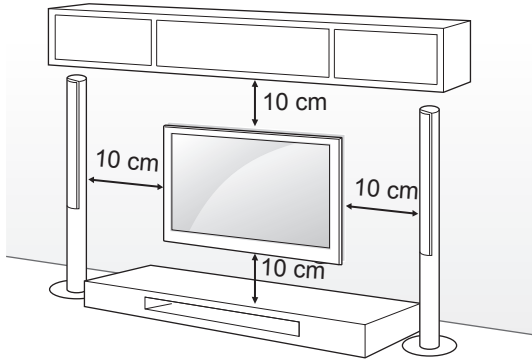

## Mounting on a wall

Attach an optional wall mount bracket at the rear of the TV carefully and install the wall mount bracket on a solid wall perpendicular to the floor. When you attach the TV to other building materials, please contact qualified personnel. LG recommends that wall mounting be performed by a qualified professional installer.

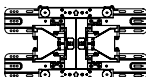
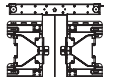

Make sure to use screws and wall mount bracket that meet the VESA standard. Standard dimensions for the wall mount kits are described in the following table.

### Separate purchase(Wall Mounting Bracket)

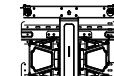
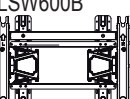
Model	32/37LS57** 32/37LM62** 32LM64** 32LM66**	42LS57** 42/47/55LM62** 42/47/55/60LM64** 42/47/55LM66** 42/47/55LM67** 42/47/55LM76**
VESA (A x B)	200 x 200	400 x 400
Standard screw	M6	M6
Number of screws	4	4
Wall mount bracket	LSW200BX 	LSW400BX 
	LSW220BX 	LSW420BX 
Model	65LM62**	
VESA (A x B)	600 x 400	
Standard screw	M8	
Number of screws	4	
Wall mount bracket	LSW600B 	

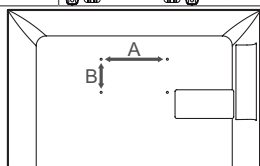

### CAUTION

- Disconnect the power first, and then move or install the TV. Otherwise electric shock may occur.
- If you install the TV on a ceiling or slanted wall, it may fall and result in severe injury. Use an authorised LG wall mount and contact the local dealer or qualified personnel.
- Do not over tighten the screws as this may cause damage to the TV and void your warranty.
- Use the screws and wall mounts that meet the VESA standard. Any damages or injuries by misuse or using an improper accessory are not covered by the warranty.

### NOTE

- Use the screws that are listed on the VESA standard screw specifications.
- The wall mount kit includes an installation manual and necessary parts.
- The wall mount bracket is not provided. You can obtain additional accessories from your local dealer.
- The length of screws may differ depending on the wall mount. Make sure to use the proper length.
- For more information, refer to the manual supplied with the wall mount.
- When attaching a third-party wall mounting bracket to the TV, insert the wall mount inner spacers into the TV wall mount holes to move your TV in vertical angle. Please make sure not to use the spacers for LG wall mounting bracket. (Only 32/37/42LS57\*\*, 32/37/42/47/55LM62\*\*)

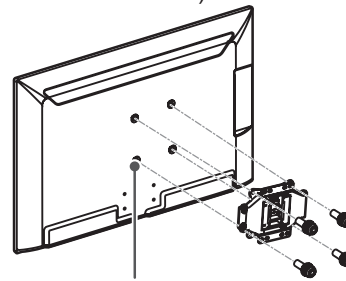

Wall Mount Inner Spacer

- (Depending on model)
- In order to protect the TV screen (scratch, fingerprint), put TV on flat table without removing wrapping bag.
  - After removing the wrapping bag on the back of the TV, install TV according to manual included in wall mounting bracket product.
  - Remove protection pads after installing TV.

# REMOTE CONTROL

The descriptions in this manual are based on the buttons on the remote control. Please read this manual carefully and use the TV correctly. To replace batteries, open the battery cover, replace batteries (1.5 V AAA) matching the ⊕ and ⊖ ends to the label inside the compartment, and close the battery cover. To remove the batteries, perform the installation actions in reverse.



## CAUTION











- Do not mix old and new batteries, as this may damage the remote control.

Make sure to point the remote control toward the remote control sensor on the TV.









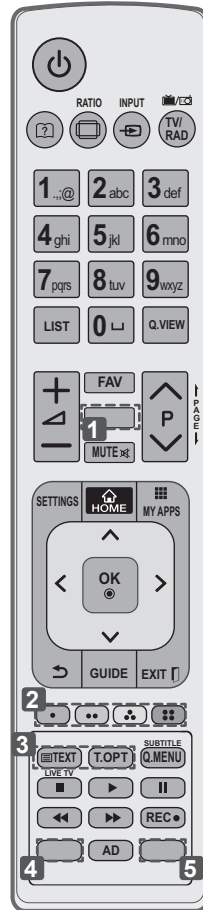





(Only LM669\*, LM649\*)

<b>3D</b> Used for viewing 3D video.		<b>EXIT</b> [ ] Clears on-screen displays and return to TV viewing.
<b>TV/RAD</b> Selects Radio, TV and DTV programme.		<b>FAV</b> Accesses your favourite programme list.
<b>GUIDE</b> Shows programme guide.		<b>1 [APP/FAV] APP/FAV</b> Select the MHP TV menu source. (Only Italy) (Depending on model)
<b>INFO</b> [i] Views the information of the current programme and screen.		<b>1 [ORANGE] ORANGE</b> Direct access to your internet portal of entertainment and news services developed by Orange. (Only France)
<b>SUBTITLE</b> Recalls your preferred subtitle in digital mode.		<b>[PAGE] PAGE [PAGE]</b> Moves to the previous or next screen.
<b>Q. MENU</b> Accesses the quick menus.		<b>2 Colour buttons</b> These access special functions in some menus. (Red: [Red], Green: [Green], Yellow: [Yellow], Blue: [Blue])
<b>INPUT</b> Changes the input source.		<b>LIVE TV</b> Return to LIVE TV.
<b>LIST</b> Accesses the saved programme list.		<b>Control buttons</b> [Left], [Right], [Pause], [Left], [Right] Controls the Premium contents, DVR or Smart Share menus or the SIMPLINK compatible devices (USB or SIMPLINK or DVR).
<b>Q.VIEW</b> Returns to the previously viewed programme.		<b>REC</b> [Red] Uses to adjust DVR menu.
<b>HOME</b> Accesses the Home menus.		<b>3 TELETEXT BUTTONS</b> These buttons are used for teletext.
<b>MY APPS</b> Shows the list of Apps.		
<b>Navigation buttons</b> (up/down/left/right) Scrolls through menus or options.		
<b>OK</b> [Center] Selects menus or options and confirms your input.		
<b>(Back)</b> Returns to the previous level.		

(Only LS57\*\*, LM62\*\*, LM640\*, LM645\*, LM660\*, LM67\*\*, LM76\*\*)

 <b>(User Guide)</b> Sees user-guide.
 <b>RATIO</b> Resizes an image.
 <b>INPUT</b> Changes the input source.
 <b>TV/RAD</b> Selects Radio, TV and DTV programme.
<b>LIST</b> Accesses the saved programme list.
 <b>(Space)</b> Opens an empty space on the screen keyboard.
<b>Q.VIEW</b> Returns to the previously viewed programme.
<b>FAV</b> Accesses your favourite programme list.
 <b>3D</b> Used for viewing 3D video. (Only LM62**, LM64**, LM66**, LM67**, LM76**)
 <b>PAGE</b> Moves to the previous or next screen.
<b>SETTINGS</b> Accesses the main menus.
 <b>HOME</b> Accesses the Home menus.
 <b>MY APPS</b> Shows the list of Apps.
<b>Navigation buttons</b> (up/down/left/right) Scrolls through menus or options.
<b>OK</b>  Selects menus or options and confirms your input.
 <b>(Back)</b> Returns to the previous level.
<b>GUIDE</b> Shows programme guide.



<b>EXIT</b>  Clears on-screen displays and return to TV viewing.
<b>2 Colour buttons</b> These access special functions in some menus. (  : Red,  : Green,  : Yellow,  : Blue)
<b>3 TELETEXT BUTTONS</b> These buttons are used for teletext.
<b>SUBTITLE</b> Recalls your preferred subtitle in digital mode.
<b>Q. MENU</b> Accesses the quick menus.
<b>LIVE TV</b> Return to LIVE TV.
<b>Control buttons</b> (  ,  ,  ,  ) Controls the Premium contents, DVR or Smart Share menus or the SIMPLINK compatible devices (USB or SIMPLINK or DVR).
<b>REC</b>  Uses to adjust DVR menu.
<b>4</b>  <b>ENERGY SAVING</b> Adjusts the brightness of the screen to reduce energy consumption. (Only LS57**)
<b>INFO</b>  Views the information of the current programme and screen. ( <b>1</b> : Only LS57**) ( <b>4</b> : Only LM62**, LM64**, LM660*, LM67**, LM76**)
<b>AD</b> Switches the Audio Description On or Off.
<b>5</b>  <b>APP/*</b> Select the MHP TV menu source. (Only Italy) (Depending on model)
<b>5</b>  <b>ORANGE</b> Direct access to your internet portal of entertainment and news services developed by Orange. (Only France)

# MAGIC REMOTE CONTROL FUNCTIONS

This item is not included for all models.

When the message "Magic Remote Control battery is low. Change the battery." is displayed, replace the battery.

To replace batteries, open the battery cover, replace batteries (1.5 V AA) matching ⊕ and ⊖ ends to the label inside the compartment, and close the battery cover. Be sure to point the remote control toward the remote control sensor on the TV.

To remove the batteries, perform the installation actions in reverse.

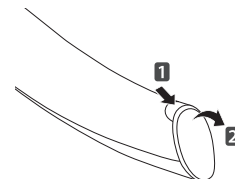

## CAUTION

- Do not mix old and new batteries, as this may damage the remote control.

(Only 60LM645\*, 32/42/47/55LM66\*\*, 42/47/55LM67\*\*, 42/47/55LM76\*\*)

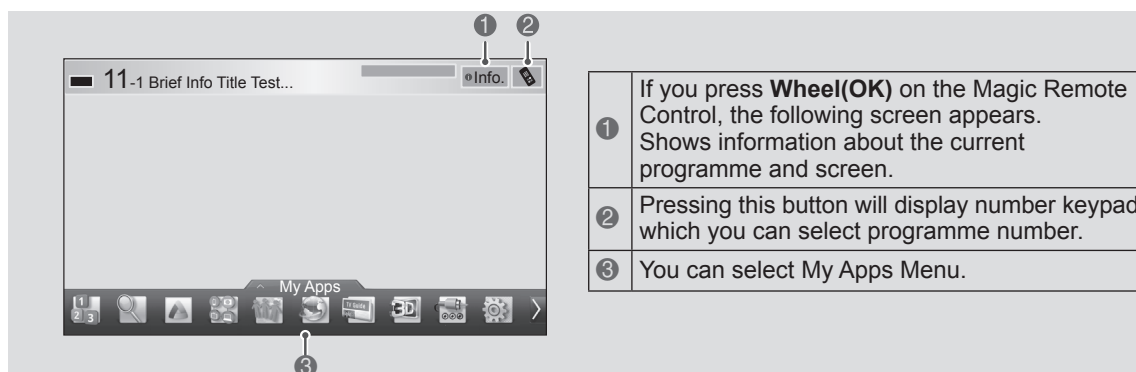
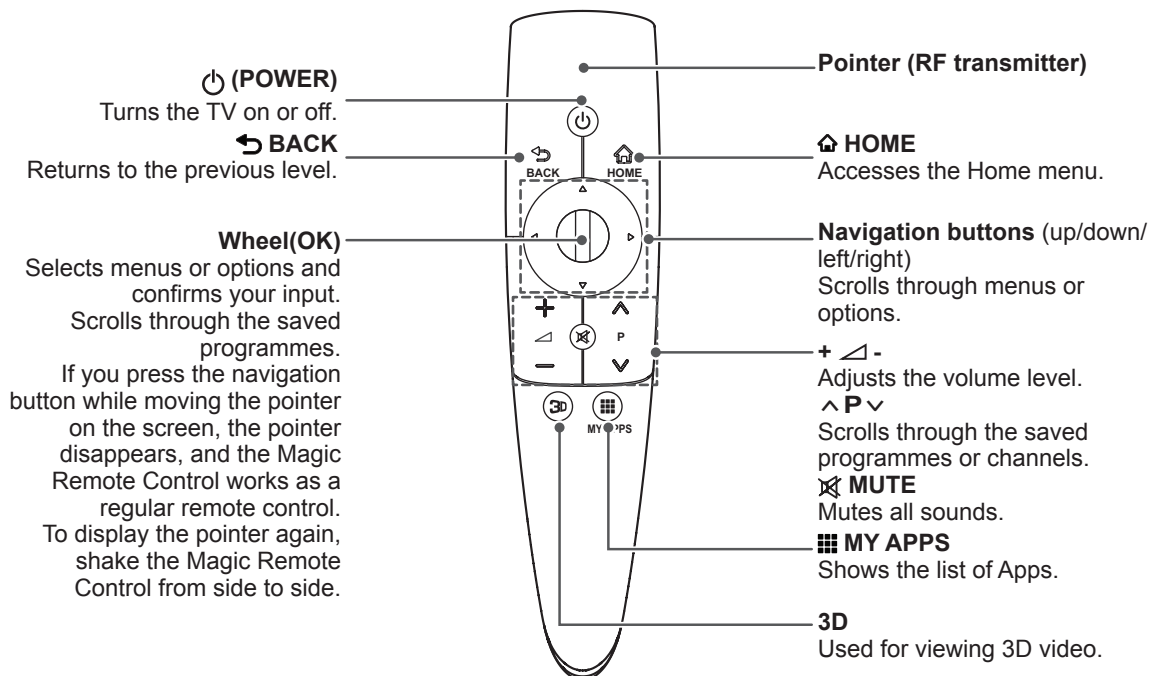



## Registering Magic Remote Control

It is necessary to 'pair' (register) the magic remote control to your TV before it will work.

### How to register the Magic Remote Control

	<ol style="list-style-type: none"> <li>1 To register automatically, turn the TV on and press the <b>Wheel(OK)</b> button. When registration is completed, the completion message appears on the screen.</li> <li>2 If registration fails, turn the TV off and back on, then press the <b>Wheel(OK)</b> button to complete registration.</li> </ol>
---	--

### How to re-register the Magic Remote Control

 <b>BACK</b>  <b>HOME</b>	<ol style="list-style-type: none"> <li>1 Press and hold the <b>BACK</b> and <b>HOME</b> buttons together for 5 seconds to reset, then register it by following "How to register the Magic Remote Control" above.</li> <li>2 To re-register the Magic Remote Control, press and hold the <b>BACK</b> button for 5 seconds toward the TV. When registration is completed, the completion message appears on the screen.</li> </ol>
---	--

## How to use Magic Remote Control

	<ol style="list-style-type: none"> <li>1 If the pointer disappears, move the Magic Remote Control slightly to left or right. Then, it will automatically appear on the screen.             <ul style="list-style-type: none"> <li>» If the pointer has not been used for a certain period of time, it will disappear.</li> </ul> </li> <li>2 You can move the pointer by aiming the Pointer Receiver of the Magic Remote Control at your TV then move it left, right, up or down.             <ul style="list-style-type: none"> <li>» If the pointer does not work properly, leave the Magic Remote Control for 10 seconds then use it again.</li> </ul> </li> </ol>
---	---

## Precautions to Take when Using the Magic Remote Control

- Use the Magic Remote Control within the maximum communication distance (10 m). Using the Magic Remote Control beyond this distance, or with an object obstructing it, may cause a communication failure.
- A communication failure may occur due to nearby devices. Electrical devices such as a microwave oven or wireless LAN product may cause interference, as these use the same bandwidth (2.4 GHz) as the Magic Remote Control.
- The Magic Remote Control may be damaged or may malfunction if it is dropped or receives a heavy impact.
- Take care not to bump into nearby furniture or other people when using the Magic Remote Control.
- Manufacturer and installer cannot provide service related to human safety as the applicable wireless device has possibility of electric wave interference.
- It is recommended that an Access Point (AP) be located more than 1 m away from the TV. If the AP is installed closer than 1 m, the Magic Remote Control may not perform as expected due to frequency interference.



# USING THE USER GUIDE

User Guide allows you to more easily access the detailed TV information.

- 1 Press the **HOME** button to access the **HOME** menu.
- 2 Select **User Guide** and press **Wheel(OK)**.

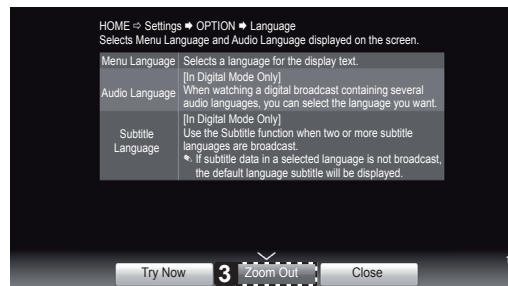
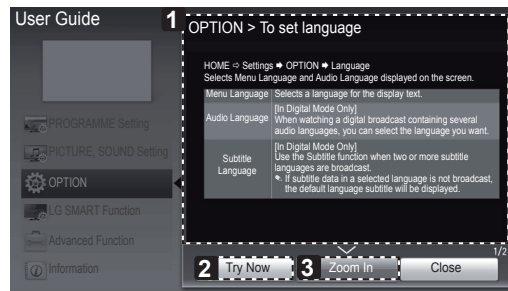
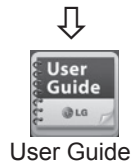

## NOTE

- You can also access the User Guide by pressing **?** (**User Guide**) in the remote control.

- 1 Shows the description of the selected menu. You can use **^/∨** to move between pages.
- 2 Moves to the selected menu directly from the User Guide.
- 3 Zooms in or out the screen.

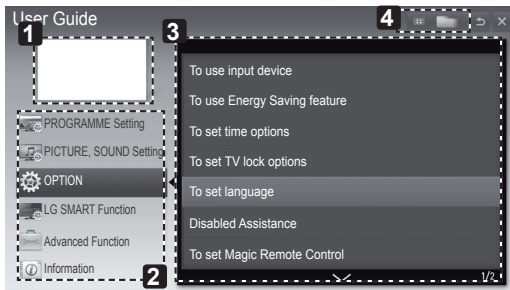

- 1 Shows the current watching programme or input source screen.
- 2 Allows to select the category you want.
- 3 Allows to select the item you want. You can use **^/∨** to move between pages.
- 4 Allows to browse the description of the function you want from the index.

## MAINTENANCE

### Cleaning your TV

Clean your TV regularly to keep the best performance and to extend the product lifespan.



#### CAUTION

- Make sure to turn the power off and disconnect the power cord and all other cables first.
- When the TV is left unattended and unused for a long time, disconnect the power cord from the wall outlet to prevent possible damage from lightning or power surges.

### Screen, frame, cabinet and stand

- To remove dust or light dirt, wipe the surface with a dry, clean, and soft cloth.
- To remove major dirt, wipe the surface with a soft cloth dampened in clean water or a diluted mild detergent. Then wipe immediately with a dry cloth.



#### CAUTION

- Avoid touching the screen at all times, as this may result in damage to the screen.
- Do not push, rub, or hit the screen surface with your fingernail or a sharp object, as this may result in scratches and image distortions.
- Do not use any chemicals as this may damage the product.
- Do not spray liquid onto the surface. If water enters the TV, it may result in fire, electric shock, or malfunction.

### Power cord

Remove the accumulated dust or dirt on the power cord regularly.

## TROUBLESHOOTING

Problem	Solution
Cannot control the TV with the remote control.	<ul style="list-style-type: none"> <li>• Check the remote control sensor on the product and try again.</li> <li>• Check if there is any obstacle between the product and the remote control.</li> <li>• Check if the batteries are still working and properly installed ( ⊕ to ⊕, ⊖ to ⊖ ).</li> </ul>
No image display and no sound is produced.	<ul style="list-style-type: none"> <li>• Check if the product is turned on.</li> <li>• Check if the power cord is connected to a wall outlet.</li> <li>• Check if there is a problem in the wall outlet by connecting other products.</li> </ul>
The TV turns off suddenly.	<ul style="list-style-type: none"> <li>• Check the power control settings. The power supply may be interrupted.</li> <li>• Check if the Auto sleep feature is activated in the Time settings.</li> <li>• If there is no signal while the TV is on, the TV will turn off automatically after 15 minutes of inactivity.</li> </ul>
When connecting to the PC (RGB/HDMI DVI), 'No signal' or 'Invalid Format' is displayed.	<ul style="list-style-type: none"> <li>• Turn the TV off/on using the remote control.</li> <li>• Reconnect the RGB/HDMI cable.</li> <li>• Restart the PC with the TV on.</li> </ul>

# SPECIFICATIONS

Product specifications may be changed without prior notice due to upgrade of product functions.

(Only 32/37/42LS575\*, 32/42/47/55/60LM64\*\*, 32/42/47/55LM66\*\*, 42/47/55LM67\*\*, 42/47/55LM76\*\*)

Wireless LAN module(TWFM-B003D) specification	
Standard	IEEE802.11a/b/g/n
Frequency Range	2400 to 2483.5 MHz 5150 to 5250 MHz 5725 to 5850 MHz (for Non EU)
Modulation	CCK / OFDM / MIMO
Output Power (Typical)	802.11a: 11 dBm 802.11b: 15 dBm 802.11g: 13 dBm 802.11n - 2.4GHz: 13 dBm 802.11n - 5GHz: 13 dBm
Data rate	802.11a/g: 54 Mbps 802.11b: 11 Mbps 802.11n: 300 Mbps
Antenna Gain (Typical)	2400 to 2483.5 MHz: -2.5dBi 5150 to 5250 MHz: -2.2dBi 5725 to 5850 MHz: -2.9dBi
Occupied bandwidth	802.11a/b/g: HT20 802.11n: HT20/40
<ul style="list-style-type: none"> <li>• Because band channel used by the country could be different, the user can not change or adjust the operating frequency and this product is set for the regional frequency table.</li> </ul>	
	

(Only 60LM645\*, 32/42/47/55LM66\*\*, 42/47/55LM67\*\*, 42/47/55LM76\*\*)

Bluetooth module (BM-LDS302) specification	
Standard	Bluetooth Version 3.0
Frequency Range	2400 ~ 2483.5 MHz
Output Power (Max.)	10 dBm or lower
Data rate (Max.)	3 Mbps
Communication Distance	Line of Open Sight approx. 10 m
	





# BENUTZERHANDBUCH LED-LCD-TV

Bitte lesen Sie dieses Handbuch aufmerksam durch, bevor Sie Ihr Gerät zum ersten Mal verwenden, und bewahren Sie es zur späteren Verwendung auf.

# INHALTSVERZEICHNIS

DEUTSCH

## 3 LIZENZEN

---

## 3 ANMERKUNG ZU OPEN SOURCE-SOFTWARE

---

## 4 SICHERHEITSHINWEISE

---

- 10 - Wiedergabe von 3D-Material (Nur 3D-Modelle)

## 12 INSTALLATIONSVERFAHREN

---

## 12 MONTAGE UND VORBEREITUNG

---

- 12 Auspacken
- 15 Separat erhältlich
- 16 Gehäuse und Bedienelemente
- 17 Anheben und Bewegen des TV-Gerätes
- 18 Montage auf einem Tisch
- 20 Wandmontage

## 21 FERNBEDIENUNG

---

## 23 TASTENFUNKTIONEN DER MAGIC-FERNBEDIENUNG

---

- 24 Registrieren der Magic-Fernbedienung
- 24 So wird die Magic-Fernbedienung verwendet
- 24 Vorsichtsmaßnahmen bei der Verwendung der Magic-Fernbedienung

## 25 DAS BENUTZERHANDBUCH VERWENDEN

---

## 26 WARTUNG

---

- 26 Reinigung des TV-Gerätes
- 26 - Bildschirm, Rahmen, Gehäuse und Standfuß
- 26 - Netzkabel

## 26 FEHLERBEHEBUNG

---

## 27 TECHNISCHE DATEN

---

### **WARNUNG**

- Bei Nichtbeachtung drohen schwere Verletzungen, Unfälle und Tod.

### **VORSICHT**

- Bei Nichtbeachtung drohen leichte Verletzungen oder eine Beschädigung des Produkts.

### **HINWEIS**

- Der Hinweis hilft Ihnen dabei, das Produkt zu verstehen und sicher zu benutzen. Bevor Sie das Produkt zum ersten Mal verwenden, lesen Sie den Hinweis bitte aufmerksam durch.

## LIZENZEN

Die unterstützten Lizenzen sind von Modell zu Modell verschieden. Weitere Informationen zu den Lizenzen erhalten Sie unter [www.lg.com](http://www.lg.com).



Hergestellt unter Lizenz von Dolby Laboratories. „Dolby“ und das Doppel-D-Symbol sind Marken der Firma Dolby Laboratories.



HDMI, das HDMI Logo und High-Definition Multimedia Interface sind Markenzeichen oder eingetragene Markenzeichen von HDMI Licensing LLC.



Über DIVX-VIDEO: DivX® ist ein digitales Videoformat der Firma DivX, LLC, einem Tochterunternehmen der Rovi Corporation. Dieses Gerät ist offiziell DivX Certified® zur Wiedergabe von DivX-Videos. Weitere Informationen und Software-Tools zum Konvertieren von Dateien in das DivX-Format finden Sie unter [divx.com](http://divx.com).

Über DIVX VIDEO-ON-DEMAND: Dieses DivX Certified® Gerät muss registriert werden, damit Sie gekaufte DivX Video-on-Demand-Inhalte (VOD) wiedergeben können. Um einen Registrierungscode zu erhalten, rufen Sie im Einstellungsmenü des Gerätes den Bereich „DivX VOD“ auf. Weitere Informationen darüber, wie Sie Ihre Registrierung abschließen, finden Sie unter [vod.divx.com](http://vod.divx.com).

„DivX Certified® zur Wiedergabe von DivX®-Videos bis zu HD 1080p, einschließlich Premium-Inhalten.“

„DivX®, DivX Certified® sowie die entsprechenden Logos sind Marken der Rovi Corporation oder ihrer Tochterunternehmen und werden unter Lizenz verwendet.“

„Geschützt durch eines oder mehrere der folgenden US-Patente:  
7,295,673; 7,460,668; 7,515,710; 7,519,274“



Hergestellt unter Lizenz unter den US-Patentnummern: 5,956,674; 5,974,380; 6,487,535 und andere US- und weltweite Patente erteilt und angemeldet. DTS, das Symbol und DTS sowie das Symbol sind eingetragene Marken und DTS 2.0+Digital Out ist eine Marke von DTS, Inc. Das Produkt umfasst Software. © DTS, Inc. Alle Rechte vorbehalten.

## ANMERKUNG ZU OPEN SOURCE-SOFTWARE

Den Quellcode unter GPL, LGPL, MPL sowie weitere Open-Source-Lizenzen, der in diesem Produkt enthalten ist, können Sie unter <http://opensource.lge.com> herunterladen.

Neben dem Quellcode stehen dort noch alle Lizenzbedingungen, auf die verwiesen wird, Garantieausschlüsse sowie Urheberrechtshinweise zum Download bereit.

LG Electronics stellt Ihnen gegen eine Gebühr (für Distribution, Medien, Versand und Verwaltung) auch den Quellcode auf CD-ROM bereit. Wenden Sie sich per E-Mail an LG Electronics: [opensource@lge.com](mailto:opensource@lge.com). Dieses Angebot ist drei (3) Jahre ab Kaufdatum des Produkts gültig.

# SICHERHEITSHINWEISE



Bevor Sie das Produkt zum ersten Mal verwenden, lesen Sie diese Sicherheitshinweise bitte aufmerksam durch.

## ! WARNUNG



- Stellen Sie das TV-Gerät mit Fernsteuerung nicht in folgenden Umgebungen auf:
  - Unter direkter Sonneneinstrahlung
  - In Bereichen mit hoher Luftfeuchtigkeit, wie z. B. einem Badezimmer
  - In der Nähe von Hitzequellen, wie z. B. Öfen und anderen hitzeerzeugenden Geräten
  - In der Nähe von Küchenzeilen oder Befeuchtern, wo das Gerät leicht Dampf oder Öl ausgesetzt sein kann
  - In Bereichen, die Regen oder Wind ausgesetzt sind
  - In der Nähe von Behältern mit Wasser, wie z. B. Vasen

Andernfalls kann es zu Bränden, Stromschlägen, Fehlfunktionen oder Produktverformungen kommen.



- Schützen Sie das Gerät vor Staub. Es besteht Brandgefahr.



- Wenn Sie das Gerät vom Stromnetz trennen möchten, müssen Sie den Netzstecker aus der Steckdose ziehen. Dieser Stecker muss jederzeit gut zugänglich sein.



- Berühren Sie den Netzstecker nicht mit nassen Händen. Wenn die Kontaktstifte nass oder verstaubt sind, trocknen Sie den Netzstecker vollständig ab, bzw. befreien Sie ihn von Staub. Feuchtigkeit erhöht die Gefahr eines tödlichen Stromschlags.



- Stellen Sie sicher, dass das Stromkabel geerdet ist. (Außer bei Geräten, die nicht geerdet sind.) Bei Nichtbeachtung besteht die Gefahr von Verletzungen oder eines tödlichen Stromschlags.



- Das Stromkabel muss vollständig in die Steckdose eingesteckt werden. Ist das Stromkabel nicht fest in die Steckdose eingesteckt, besteht Brandgefahr.



- Das Stromkabel darf nicht mit heißen Gegenständen wie einem Heizkörper in Berührung kommen. Andernfalls bestehen Brandgefahr und die Gefahr von Stromschlägen.



- Stellen Sie keinen schweren Gegenstand oder das Gerät selbst auf das Stromkabel. Andernfalls kann es zu Bränden und Stromschlägen kommen.

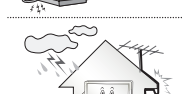

- Platzieren Sie das Antennenkabel zwischen dem Innen- und Außenbereich des Gebäudes so, dass kein Regen hereinfließen kann. Etwaiger Wassereintritt kann zu Schäden am Gerät und Stromschlag führen.

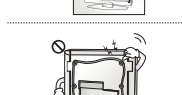

- Falls das TV-Gerät an der Wand montiert wird, darf es nicht an den Strom- und Signalkabeln auf der Rückseite des TV-Gerätes aufgehängt werden. Andernfalls besteht die Gefahr von Bränden oder Stromschlägen.



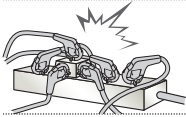

- Schließen Sie nicht zu viele Elektrogeräte an einer einzelnen Steckdose an. Andernfalls kann es aufgrund von Überhitzung zu Bränden kommen.

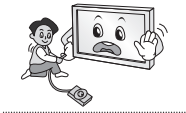

- Lassen Sie das Gerät beim Anschluss eines externen Gerätes nicht fallen. Andernfalls können Verletzungen verursacht oder das Gerät beschädigt werden.



- Bewahren Sie das Trockengranulat und die Vinyl-Verpackung außerhalb der Reichweite von Kindern auf. Trockengranulat ist bei Verschlucken gesundheitsschädlich. Falls es verschluckt wurde, Erbrechen herbeiführen und die Person ins nächste Krankenhaus bringen. Außerdem besteht Erstickungsgefahr durch die Vinyl-Verpackung. Bewahren Sie sie außerhalb der Reichweite von Kindern auf.



- Achten Sie darauf, dass sich Kinder nicht an das TV-Gerät hängen oder daran hochklettern. Andernfalls kann das Gerät umfallen, wodurch schwere Verletzungen hervorgerufen werden können.



- Leere Batterien müssen sicher entsorgt werden, um zu verhindern, dass Kinder sie verschlucken. Wenn ein Kind eine Batterie verschluckt hat, sofort den Arzt aufsuchen.

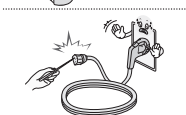

- Berühren Sie das Ende des Netzkabels nicht mit einem leitenden Gegenstand (wie einer Gabel), während das Netzkabel mit der Steckdose verbunden ist. Berühren Sie das Netzkabel nicht, kurz nachdem Sie es mit der Steckdose verbunden haben. Es besteht die Gefahr eines tödlichen Stromschlags. (Abhängig vom Modell)



- Bringen Sie keine entflammaren Stoffe in die Nähe des Gerätes. Bei unsachgemäßem Umgang mit entflammaren Stoffen besteht Explosionsgefahr.



- Es dürfen keine Metallgegenstände wie Münzen, Haarnadeln, Besteck oder Draht bzw. entzündliche Gegenstände wie Papier oder Streichhölzer in das Gerät gelangen. Achten Sie insbesondere auf Kinder. Es besteht die Gefahr von Stromschlag, Brand oder Verletzung. Wenn ein Gegenstand in das Gerät gelangt, ziehen Sie das Stromkabel, und wenden Sie sich an den Kundendienst.



- Sprühen Sie kein Wasser auf das Produkt, und bringen Sie es nicht mit entzündlichen Stoffen (Verdünnungsmittel oder Benzol) in Verbindung. Es besteht Stromschlag- und Brandgefahr.



- Setzen Sie das Produkt keinen Schlägen und Stößen aus. Sorgen Sie dafür, dass keine Gegenstände auf das Gerät oder den Bildschirm fallen. Es besteht Verletzungsgefahr. Außerdem kann das Produkt beschädigt werden.



- Berühren Sie das Produkt oder die Antenne nicht während eines Gewitters. Es besteht die Gefahr eines tödlichen Stromschlags.

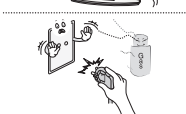

- Im Falle eines Gasaustritts berühren Sie keinesfalls die Steckdose. Öffnen Sie zum Lüften die Fenster. Durch Funken können ein Brand oder Verbrennungen hervorgerufen werden.



- Sie dürfen das Gerät nicht eigenmächtig auseinanderbauen, reparieren oder verändern.  
Es besteht Stromschlag- und Brandgefahr.  
Wenden Sie sich zur Überprüfung, Kalibrierung oder Reparatur an den Kundendienst.



- Ziehen Sie in jedem der folgenden Fälle sofort den Netzstecker, und setzen Sie sich mit Ihrem Kundendienst vor Ort in Verbindung.
  - Das Gerät wurde einer Erschütterung ausgesetzt
  - Das Gerät wurde beschädigt
  - Fremdkörper sind in das Gerät gelangt
  - Vom Gerät sind Rauch oder ungewöhnliche Gerüche ausgegangenDies kann Brand oder Stromschlag verursachen.

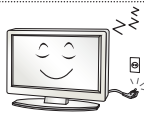

- Ziehen Sie das Stromkabel aus der Steckdose, wenn das Gerät für längere Zeit nicht verwendet wird.  
Wenn das Gerät eingestaubt ist, besteht Brandgefahr. Ein Verschleiß der Isolation kann zu Kriechverlust, Stromschlag oder Brand führen.



- Achten Sie darauf, dass keine Flüssigkeit auf das Gerät spritzt oder tropft. Stellen Sie keine Gegenstände, die Flüssigkeiten enthalten (z. B. Vasen), auf dem Gerät ab.

## VORSICHT



- Stellen Sie das Gerät nicht in der Nähe von Funkwellen auf.



- Der Abstand zwischen einer Außenantenne und Stromleitungen muss groß genug sein, um eine Berührung der beiden zu verhindern, selbst wenn die Antenne herunterfällt.

Andernfalls besteht die Gefahr von Stromschlägen.

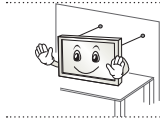

- Stellen Sie das Produkt nicht auf unstabilen Regalen oder geneigten Oberflächen auf. Vermeiden Sie außerdem Stellplätze, die vibrieren oder auf denen das Produkt keinen sicheren Halt hat.

Andernfalls kann das Gerät herunter- oder umfallen, wodurch Verletzungen oder Beschädigungen am Gerät verursacht werden können.

- Wenn Sie das TV-Gerät auf einem Standfuß aufstellen, müssen Sie durch vorbeugende Maßnahmen ein Umkippen verhindern. Andernfalls kann das TV-Gerät umfallen, wodurch Verletzungen hervorgerufen werden können.

- Wenn Sie das TV-Gerät an der Wand montieren, befestigen Sie eine VESA-Standardwandhalterung (optional) an der Rückseite des Gerätes. Wenn Sie das TV-Gerät mit der optionalen Wandhalterung montieren möchten, befestigen Sie diese sorgfältig, um ein Herunterfallen zu vermeiden.

- Verwenden Sie nur vom Hersteller empfohlenes Zubehör.



- Konsultieren Sie bei der Installation der Antenne eine qualifizierte Fachkraft.

Andernfalls besteht Brandgefahr bzw. die Gefahr von Stromschlägen.

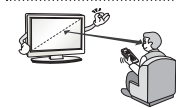

- Wir empfehlen einen Abstand vom Gerät, der mindestens dem 2- bis 7-Fachen der Bildschirmdiagonale entspricht.

Das Fernsehen über einen langen Zeitraum hinweg kann zu Seheintrübung führen.

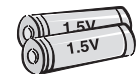

- Verwenden Sie nur den angegebenen Batterietyp. Andernfalls könnte die Fernbedienung beschädigt werden.

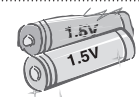

- Alte und neue Batterien dürfen nicht zusammen verwendet werden.

Andernfalls könnten die Batterien überhitzen und auslaufen.



- Es dürfen sich keine Gegenstände zwischen der Fernbedienung und dem Sensor befinden.



- Das Signal von der Fernbedienung kann durch Sonnenlicht oder andere starke Lichteinstrahlung gestört werden. Verdunkeln Sie in diesem Fall den Raum.

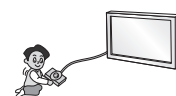

- Achten Sie beim Anschluss von externen Geräten, wie z. B. Videospielekonsolen, darauf, dass die Anschlusskabel lang genug sind. Ansonsten kann das Gerät umfallen, wodurch Verletzungen oder Beschädigungen am Gerät verursacht werden können.



- Schalten Sie das Gerät niemals ein oder aus, indem Sie den Stecker aus der Steckdose ziehen. (Verwenden Sie das Stromkabel nicht als Ein- und Aus-Schalter.)

Ein mechanischer Defekt oder Stromschlag können die Folge sein.

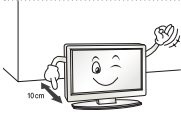

- Folgen Sie den unten stehenden Installationsanweisungen, um ein Überhitzen des Gerätes zu verhindern.
  - Der Abstand des Gerätes zur Wand sollte mindestens 10 cm betragen.
  - Montieren Sie das Gerät nur an Orten mit ausreichender Belüftung (d. h. weder in einem Regal oder Schrank).
  - Stellen Sie es nicht auf Kissen oder Teppichen ab.
  - Achten Sie darauf, dass die Belüftungsschlitze nicht durch eine Tischdecke oder einen Vorhang verdeckt werden.

Andernfalls kann es zu einem Brand kommen.



- Berühren Sie nicht die Lüftungsöffnungen, wenn das TV-Gerät über längere Zeit läuft, da die Lüftungsöffnungen heiß werden können. Dies hat keinen Einfluss auf den Betrieb oder die Leistung des Produkts.

- Überprüfen Sie das Kabel an Ihrem Gerät regelmäßig. Weist es Anzeichen von Beschädigung oder Abnutzung auf, trennen Sie das Stromkabel vom Netz, und verwenden Sie das Gerät nicht weiter. Lassen Sie das Kabel durch einen autorisierten Servicepartner ersetzen.



- Sorgen Sie dafür, dass die Kontaktstifte und die Steckdose frei von Staub sind. Es besteht Brandgefahr.

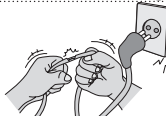

- Schützen Sie das Netzkabel vor mechanischen Beschädigungen, wie z. B. Verdrehen, Knicken, Eindrücken, Einklemmen in einer Tür oder Drauftreten. Achten Sie besonders auf die Stecker, Steckdosen und den Bereich, an dem das Kabel aus dem Gerät tritt.



- Üben Sie keinen starken Druck mit der Hand oder einem spitzen Gegenstand wie einem Nagel, Bleistift oder Kugelschreiber auf das Gerät aus. Verkratzen Sie das Gerät nicht.



- Vermeiden Sie es, den Bildschirm zu berühren oder mit den Fingern längere Zeit auf den Bildschirm zu drücken. Dadurch kann es zu vorübergehenden Verzerrungseffekten auf dem Bildschirm kommen.



- Ziehen Sie vor der Reinigung des Gerätes den Netzstecker, und reinigen Sie das Gerät mit einem weichen Tuch. Übermäßiger Druck kann Kratzer oder Verfärbungen verursachen. Benutzen Sie weder Sprühflaschen noch nasse Tücher. Verwenden Sie vor allem keine Glasreiniger oder für Autos oder in der Industrie verwendete Reinigungsmittel, aggressive Mittel oder Wachs, Benzol, Alkohol usw. Diese Mittel können das Gerät und seinen Bildschirm beschädigen. Andernfalls kann es zu Bränden, Stromschlägen, Beschädigungen am Gerät (Verformung, Korrosion und Schäden) kommen.

- Solange das Gerät an eine Wechselstrom-Steckdose angeschlossen ist, bleibt es auch dann mit der Wechselstromquelle verbunden, wenn Sie es mit dem Schalter ausschalten.



- Ziehen Sie das Netzkabel immer am Stecker aus der Steckdose. Wenn die Kabel im Inneren des Netzkabels vom Stecker getrennt werden, kann dies einen Brand verursachen.



- Schalten Sie das Gerät aus, bevor Sie es bewegen. Ziehen Sie dann das Stromkabel, Antennenkabel und alle anderen Anschlusskabel. Andernfalls kann das TV-Gerät oder das Stromkabel beschädigt werden, wodurch es zu einem Brand oder Stromschlag kommen kann.



- Das Gerät ist schwer und sollte stets mit zwei Personen bewegt oder ausgepackt werden. Andernfalls kann es zu Verletzungen kommen.



- Wenden Sie sich einmal im Jahr an den Kundendienst, damit die innenliegenden Bauteile des Produkts fachgerecht gereinigt werden. Angesammelter Staub kann mechanische Fehler verursachen.



- Wenden Sie sich bei Problemen an einen qualifizierten Kundendienstmitarbeiter. Bitte setzen Sie sich mit dem Kundendienst in Verbindung, wenn das Gerät in irgendeiner Weise beschädigt wurde, z. B. wenn das Stromkabel oder der Stecker defekt sind, wenn Flüssigkeit über das Gerät gegossen wurde oder Gegenstände in das Gerät gelangt sind, wenn das Gerät Regen oder Feuchtigkeit ausgesetzt wurde, wenn das Gerät nicht ordnungsgemäß funktioniert oder wenn das Gerät fallen gelassen wurde.



- Wenn sich das Gerät kalt anfühlt, kann es beim Einschalten zu einem kurzen Flimmern kommen. Das ist normal und kein Fehler des Gerätes.



- Der Bildschirm ist ein hochentwickeltes Gerät mit einer Auflösung von zwei bis sechs Millionen Pixel. Unter Umständen sind winzige schwarze Punkte und/oder bunte Punkte (rot, blau oder grün) von 1 ppm Größe auf dem Bildschirm zu sehen. Dies deutet nicht auf eine Fehlfunktion hin und beeinträchtigt nicht die Leistung und Zuverlässigkeit des Gerätes. Diese Erscheinung tritt auch bei Geräten von Fremdanbietern auf und wird nicht als Grund für Umtausch oder Rückerstattung anerkannt.



- Je nach Ihrer Betrachtungsposition (von rechts, links, oben, unten) sind Helligkeit und Farben auf dem Bildschirm möglicherweise unterschiedlich. Diese Erscheinung ist auf die besonderen Eigenschaften des Bildschirms zurückzuführen. Es steht in keinem Zusammenhang mit der Leistung des Gerätes, und es handelt sich hierbei nicht um eine Fehlfunktion.



- Durch das Anzeigen eines Standbilds (z. B. ein Programmlogo, Bildschirmmenü, Szene eines Videospiele) über einen längeren Zeitraum kann der Bildschirm beschädigt werden, und das Bild wird eingebrannt. Das Einbrennen von Bildern wird bei diesem Gerät nicht von der Garantie gedeckt. Vermeiden Sie die Anzeige von Standbildern auf dem Fernsehbildschirm über einen längeren Zeitraum (2 Stunden oder mehr bei LCD-Fernsehgeräten, 1 Stunde oder mehr bei Plasma-Fernsehgeräten).

Wird das Format über einen längeren Zeitraum auf 4:3 eingestellt, kann es an den Rändern des Bildschirms zum Einbrennen kommen.

Diese Erscheinung tritt auch bei Geräten von Fremdanbietern auf und wird nicht als Grund für Umtausch oder Rückerstattung anerkannt.

#### • Erzeugtes Geräusch

„Knacken“: Das beim Fernsehen oder Ausschalten des Gerätes zu hörende Knacken wird durch Wärmeschrumpfung von Kunststoffen aufgrund von Temperatur und Feuchtigkeit verursacht. Dieses Geräusch ist normal bei Geräten, bei denen die thermische Verformung erforderlich ist. Stromkreisbrummen/Bildschirmsummen: Der Hochgeschwindigkeitsschaltkreis, der eine große Menge Strom für den Betrieb des Gerätes bereitstellt, gibt ein leises Geräusch ab. Dieses Geräusch ist je nach Gerät anders.

Es hat keinen Einfluss auf die Leistung und Zuverlässigkeit des Gerätes.

## Wiedergabe von 3D-Material (Nur 3D-Modelle)

### **WARNUNG**

DEUTSCH

#### **Betrachtungsumgebung**

- Betrachtungszeit
  - Unterbrechen Sie die Betrachtung von 3D-Inhalten jede Stunde für 5 bis 15 Minuten. Das Betrachten von 3D-Inhalten über einen längeren Zeitraum kann Kopfschmerzen, Schwindelgefühle, Müdigkeit oder Augenbelastungen verursachen.

#### **Personen mit dem Risiko eines photosensiblen Anfalls oder einer chronischen Erkrankung**

- Einige Benutzer erleben Anfälle oder andere unnormale Symptome, wenn sie Blitzlicht oder bestimmten Mustern von 3D-Inhalten ausgesetzt werden.
- Betrachten Sie keine 3D-Videos, wenn Sie Übelkeit verspüren, schwanger sind oder an einer chronischen Krankheit, wie Epilepsie, Herzstörungen, blutdruckbedingten Krankheiten usw., leiden.
- Außerdem sollten 3D-Inhalte von Personen mit Stereoblindheit oder Störungen des räumlichen Sehens gemieden werden. Diese Personen sehen 3D-Bilder häufig als Doppelbilder oder fühlen ein Unbehagen beim Betrachten.
- Wenn Sie an Strabismus (Schielen), Amblyopie (Schwachsichtigkeit) oder Astigmatismus (Hornhautverkrümmung) leiden, haben Sie unter Umständen Probleme bei der Tiefenerkennung und fühlen aufgrund der Doppelbilder eine schnellere Ermüdung. In diesen Fällen wird empfohlen, häufigere Pausen als durchschnittliche Erwachsene einzulegen.
- Wenn Ihre Sehstärke auf beiden Augen unterschiedlich ist, korrigieren Sie diese vor dem Betrachten von 3D-Inhalten.

#### **Symptome, bei denen Sie das Betrachten von 3D-Inhalten abbrechen bzw. von ihrer Betrachtung absehen sollten**

- Betrachten Sie keine 3D-Inhalte, wenn Sie aufgrund von Schlafmangel, Überlastung oder Alkoholkonsum müde sind.
- Wenn die folgenden Symptome auftreten, stellen Sie die Betrachtung von 3D-Inhalten ein, und erholen Sie sich so lange, bis die Symptome verklungen sind.
  - Sprechen Sie mit Ihrem Hausarzt, falls die Symptome nicht nachlassen. Zu den Symptomen gehören Kopfschmerzen, schmerzende Augen, Schwindel, Übelkeit, Herzklopfen, verschwommene Wahrnehmung, Benommenheit, Unbehagen, Sehen von Doppelbildern, Sehmüdigkeit.

 **VORSICHT****Betrachtungsumgebung**

- Betrachtungsabstand
  - Wenn Sie die 3D-Funktion nutzen, halten Sie stets einen Betrachtungsabstand ein, der mindestens dem 2-Fachen der Bildschirmdiagonalen entspricht. Wenn das Betrachten von 3D-Inhalten Unwohlsein verursacht, vergrößern Sie Ihren Abstand zum TV-Gerät.

**Betrachtungsalter**

- Kleinkinder/Kinder
  - Die Verwendung bzw. das Betrachten von 3D-Inhalten ist für Kinder unter 5 Jahren verboten.
  - Kinder unter 10 Jahren können überreagieren und übermäßig angeregt werden, da sich ihre Sehkraft noch in der Entwicklung befindet (sie versuchen z. B. den Bildschirm zu berühren oder in den Bildschirm hineinzuspringen). Kinder sollten 3D-Inhalte daher nur unter Aufsicht und unter Anwendung besonderer Vorsicht betrachten.
  - Kinder haben im Zusammenhang mit 3D-Darstellungen eine größere binokulare Disparität als Erwachsene, da der Abstand zwischen ihren Augen kleiner ist. Daher ist ihre Fähigkeit zur stereoskopischen Tiefenerkennung bei der Betrachtung eines 3D-Bildes ausgeprägter als bei Erwachsenen.
- Jugendliche
  - Jugendliche unter 19 Jahren reagieren möglicherweise sensibel gegenüber der Lichtstimulation bei 3D-Inhalten. Raten Sie ihnen, bei Müdigkeit nicht über längere Zeiträume 3D-Inhalte zu betrachten.
- Ältere Personen
  - Ältere Personen erkennen möglicherweise einen geringeren 3D-Effekt als jüngere Personen. Sie halten zudem in der Regel den empfohlenen Mindestabstand zum TV-Gerät ein.

**Vorsicht bei der Verwendung der 3D-Brille**

- Verwenden Sie auf jeden Fall eine geeignete LG 3D-Brille. Andernfalls können Sie die 3D-Videos möglicherweise nicht richtig sehen.
- Verwenden Sie die 3D-Brille nicht anstelle Ihrer normalen Brille, Sonnenbrille oder Schutzbrille.
- Die Verwendung abgeänderter 3D-Brillen kann die Augen überlasten oder eine Bildverzerrung zur Folge haben.
- Bewahren Sie die 3D-Brille nicht bei extrem hohen oder niedrigen Temperaturen auf. Dadurch kann es zu Verformungen kommen.
- Die 3D-Brille ist zerbrechlich und kann leicht zerkratzen. Verwenden Sie immer ein weiches, sauberes Tuch, wenn Sie die Gläser säubern. Zerkratzen Sie die Oberfläche der 3D-Brille nicht mit scharfen Objekten, und verwenden Sie zum Reinigen keine Chemikalien.

**HINWEIS**

- Ihr TV-Gerät kann von der Abbildung möglicherweise leicht abweichen.
- Das OSD-Menü (am Bildschirm angezeigtes Menü) Ihres TV-Gerätes kann sich leicht von dem in diesem Handbuch unterscheiden.
- Die verfügbaren Menüs und Optionen können sich je nach verwendeter Eingangsquelle bzw. je nach Modell unterscheiden.
- Künftig können diesem TV-Gerät neue Funktionen hinzugefügt werden.
- Das TV-Gerät kann in den Standby-Modus gesetzt werden, um den Stromverbrauch zu verringern. Wenn längere Zeit nicht ferngesehen wird, sollte das Gerät ausgeschaltet werden, um Strom zu sparen.
- Der Stromverbrauch des eingeschalteten TV-Gerätes kann erheblich verringert werden, wenn die Helligkeit des Bildes vermindert wird.

## INSTALLATIONSVERFAHREN

- 1 Öffnen Sie die Packung, und stellen Sie sicher, dass alle Zubehörteile im Lieferumfang enthalten sind.
- 2 Befestigen Sie den Standfuß am TV-Gerät.
- 3 Verbinden Sie gegebenenfalls externe Zuspielgeräte mit dem TV-Gerät.
- 4 Stellen Sie sicher, dass eine Netzwerkverbindung vorhanden ist.  
Sie können die Netzwerkfunktionen des Fernsehgeräts nur dann nutzen, wenn eine Netzwerkverbindung hergestellt wurde.

## MONTAGE UND VORBEREITUNG

### Auspacken

Prüfen Sie, ob folgende Artikel in der Verpackung enthalten sind. Falls Zubehör fehlt, wenden Sie sich bitte an den Händler, bei dem Sie das Gerät erworben haben. Die Abbildungen im Handbuch unterscheiden sich möglicherweise von Ihrem Gerät.

**VORSICHT**

- Um die Sicherheit und Lebensdauer des Produkts sicherzustellen, verwenden Sie keine Fälschungen.
- Durch Fälschungen verursachte Beschädigungen sind nicht von der Garantie abgedeckt.
- Bei einigen Modellen befindet sich ein dünner Film auf dem Bildschirm, der nicht entfernt werden darf.

**HINWEIS**

- Die im Lieferumfang enthaltenen Artikel sind modellabhängig.
- Änderungen an den Produktspezifikationen oder am Inhalt dieses Handbuchs sind im Zuge von Aktualisierungen der Produktfunktionen vorbehalten.
- Für eine optimale Verbindung sollte die Einfassung von HDMI-Kabeln und USB-Geräten höchstens 10 mm dick und 18 mm breit sein. Verwenden Sie ein Verlängerungskabel, das USB 2.0 unterstützt, wenn das USB-Kabel oder der USB-Speicherstick nicht in den USB-Anschluss Ihres TV-Gerätes passt.

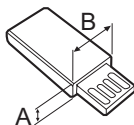
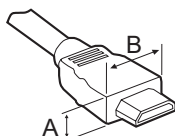

\*A ≤ 10 mm

\*B ≤ 18 mm



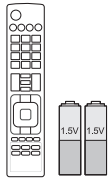

**Fernbedienung und Batterien (AAA)**  
(Siehe S. 21, 22)

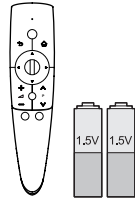

**Magic-Fernbedienung, Batterien (AA)**  
(Nur 60LM645\*, 60LM645\*, 32/42/47/55LM66\*\*, 42/47/55LM67\*\*, 42/47/55LM76\*\*) (Siehe S. 23)

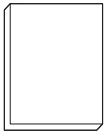

**Benutzerhandbuch**

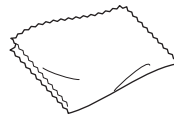

**Reinigungstuch**  
(Abhängig vom Modell)  
Verwenden Sie dieses, um das Gehäuse zu entstauben.

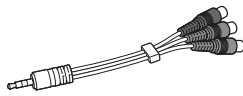

**Komponenten-Videokabel**  
(Siehe S. B-9)

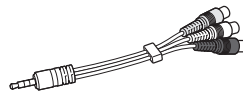

**Composite-Videokabel**  
(Siehe S. B-9, B-11)



**Cinema-3D-Brille**  
Je nach Modell oder Land kann die Anzahl der 3D-Brillen abweichen. (Außer 32/37/42LS57\*\*)



**Dual Play-Brille**  
(Nur 42/47/55LM76\*\*)

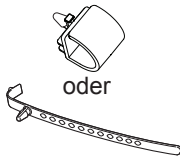

oder

**Kabelhalter**  
(Abhängig vom Modell)  
(Siehe S. A-7, A-8)



**Stromkabel**  
(Nur 32/37/42LS57\*\*, 32/37/42/47/55LM62\*\*)



**Schrauben für Standfuß**  
8 Stk.: M4 x 20  
(Siehe S. A-3, A-4, A-5, A-6)



**Schraube für Tischmontage**  
(1 Stk.: Nur 32/37/42LS57\*\*, 32/42/47LM669\*)  
(2 Stk.: 32/37LM62\*\*, 32LM64\*\*, 32LM660\*\*) (Siehe S. 18)



**Kabel für Tischmontage**  
2 Stk.:  
(Nur 32/37LM62\*\*, 32LM64\*\*, 32LM660\*)  
(Siehe S. 18)



**Halterungsschraube**  
2 Stk.: M4 x 8  
(Nur 32/37LM62\*\*, 32LM64\*\*, 32LM660\*)  
(Siehe S. 18)



**Innere Distanzstücke für Wandhalterung**  
4 Stk.:  
(Nur 32/37/42LS57\*\*, 32/37/42/47/50/55/65LM62\*\*) (Siehe S. 20)



**SCART-Kabel**  
(Siehe S. B-21)

DEUTSCH

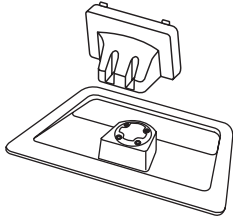

**Standkörper / Ständerplatte**

(Nur 32/37/42LS57\*\*, 65LM62\*\*, 32/42/47LM669\*)  
(Siehe S. A-3, A-6)

---

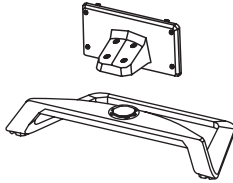

**Standkörper / Ständerplatte**

(Nur 32/37/42/47/55LM62\*\*, 32/42/47/55/60LM64\*\*, 32/42/47/55LM660\*,  
42/47/55LM67\*\*, 42/47/55LM760\*, 42/47/55LM761\*)  
(Siehe S. A-4, A-6)

---

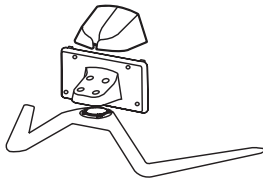

**Standfußverkleidung / Standkörper / Ständerplatte**

(Nur 42/47/55LM765\*)  
(Siehe S. A-5)

## Separat erhältlich

Separat zu erwerbende Artikel können zur Qualitätsverbesserung geändert werden, ohne dass dies explizit mitgeteilt wird.

Diese Artikel können Sie über Ihren Fachhändler beziehen.

Diese Geräte sind nur mit bestimmten Modellen kompatibel.

DEUTSCH



**AG-F2\*\*DP, AG-F3\*\*DP**  
Dual Play-Brille



**AG-F2\*\*, AG-F3\*\*, AG-F4\*\***  
Cinema-3D-Brille

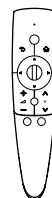

**AN-MR300**  
Magic-Fernbedienung

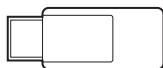

**AN-WF100**  
W-LAN Adapter



**AN-VC\*\*\***  
Kamera für Videogespräche

Kompatibilität	32/37/42LS570*	32/37/42LS575*	32/37/42/47/ 55/65LM62**	32/42/47/55/60LM64**, 32/42/47/55LM66**, 42/47/55LM67**, 42/47/55LM76**
<b>AG-F2**DP, AG-F3**DP</b> Dual Play-Brille			•	•
<b>AG-F2**, AG-F3**, AG-F4**</b> Cinema-3D-Brille			•	•
<b>AN-MR300</b> Magic-Fernbedienung	•	•	•	•
<b>AN-WF100</b> W-LAN Adapter	•		•	
<b>AN-VC***</b> Kamera für Videogespräche	•	•	•	•

Produktbezeichnungen, Funktionalität und/oder Designs können im Zuge einer Qualitätsverbesserung durch den Hersteller geändert werden, ohne dass dies explizit mitgeteilt wird.

## Gehäuse und Bedienelemente

DEUTSCH

Option A: 32/42/47/55/60LM64\*\*,  
32/42/47/55LM66\*\*, 42/47/55LM67\*\*,  
42/47/55LM76\*\*

Option B: 32/37/42LS57\*\*, 32/37/42/47/55/65LM62\*\*

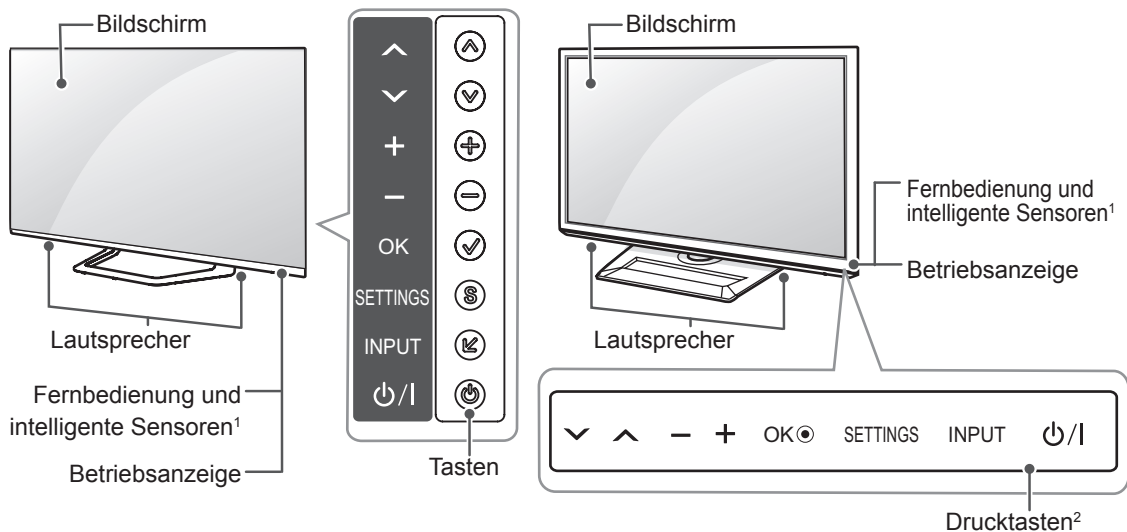

Taste		Beschreibung
Option A	Option B	
^ v	v ^	Navigiert durch die gespeicherten Programme.
+ -	- +	Regelt die Lautstärke.
✓	OK ●	Wählt die markierte Menüoption aus oder bestätigt eine Eingabe.
S	SETTINGS	Öffnet und schließt das Hauptmenü und speichert Ihre Eingaben.
↵	INPUT	Ändert die Eingangsquelle.
⏻	⏻ / I	Schaltet den Strom ein und aus.

- 1 Intelligenter Sensor - Einstellung der Bildqualität und Helligkeit entsprechend der Umgebungsbedingungen.
- 2 Alle Tasten der Option B lassen sich durch einfache Berührung mit dem Finger bedienen.



### HINWEIS

- Sie können die Betriebsanzeigelampe über **OPTION** in den Hauptmenüs ein- und ausschalten.

## Anheben und Bewegen des TV-Gerätes

Lesen Sie folgende Hinweise, bevor Sie das TV-Gerät bewegen oder anheben, um Kratzer oder Beschädigungen am TV-Gerät zu verhindern und um einen reibungslosen Transport unabhängig von Typ und Größe zu gewährleisten.



### VORSICHT

- Berühren Sie nach Möglichkeit nicht den Bildschirm, da er dadurch beschädigt werden könnte.
- Es wird empfohlen, das TV-Gerät im Originalkarton oder in der Originalverpackung zu bewegen bzw. zu transportieren.
- Trennen Sie das Netzkabel und alle weiteren Kabel, bevor Sie das TV-Gerät bewegen oder anheben.
- Halten Sie das TV-Gerät so, dass sein Bildschirm von Ihnen abgewendet ist, um Beschädigungen zu vermeiden.

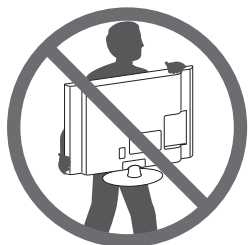

- Halten Sie das TV-Gerät oben und unten am Rahmen gut fest. Halten Sie ihn nicht am transparenten Teil, am Lautsprecher oder am Lautsprechergrill fest.

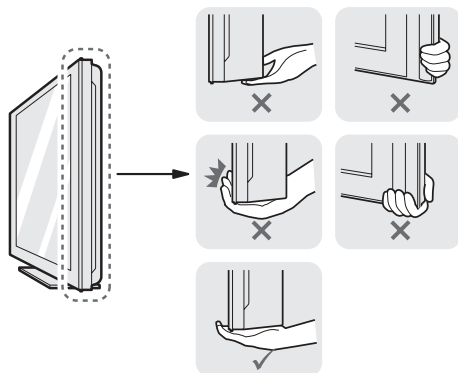

- Große TV-Geräte sollten stets von mindestens 2 Personen transportiert werden.
- Wenn das TV-Gerät von Hand transportiert wird, halten Sie es wie in der folgenden Abbildung gezeigt.

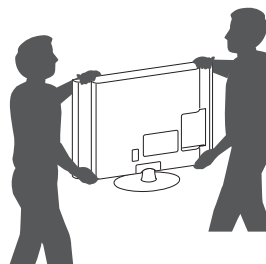

- Setzen Sie das TV-Gerät während des Transports keinen ruckartigen Bewegungen oder starken Erschütterungen aus.
- Halten Sie das TV-Gerät beim Transport aufrecht, drehen Sie es niemals auf die Seite, und kippen Sie es nicht nach links oder rechts.
- Wenn das TV-Gerät transportiert werden muss, sollten die Seiten stets mit den Schutzleisten geschützt sein. (Abhängig vom Modell)

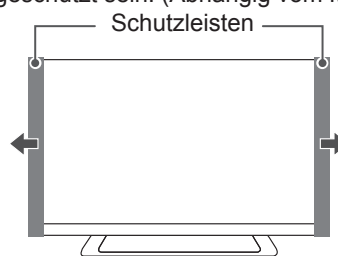

## Montage auf einem Tisch

- 1 Heben Sie das TV-Gerät an, und kippen Sie es auf einem Tisch in die aufrechte Position.
  - Lassen Sie (mindestens) 10 cm Platz zur Wand, um eine gute Belüftung zu gewährleisten.

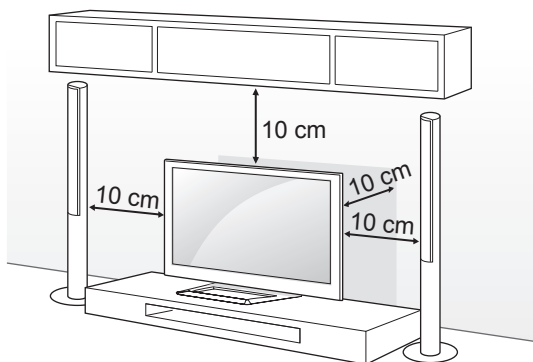

- 2 Schließen Sie das Stromkabel an eine Steckdose an.



### VORSICHT

- Stellen Sie das TV-Gerät nicht in die Nähe von Wärmequellen, da dies einen Brand oder Beschädigungen verursachen könnte.

### Befestigen des TV-Gerätes an einem Tisch

Befestigen Sie das TV-Gerät an einem Tisch, um ein Kippen nach vorne, Beschädigungen und Verletzungsgefahr zu verhindern. Um das TV-Gerät an einem Tisch zu montieren, führen Sie die mitgelieferte Schraube an der Rückseite des Standfußes ein, und ziehen Sie sie fest.  
(Nur 32/37/42LS57\*\*, 32/42/47LM669\*)

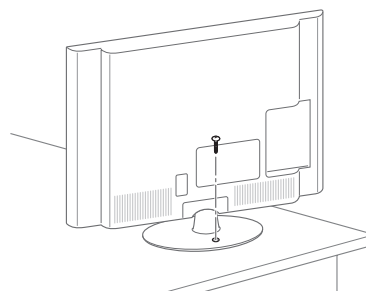

(Nur 32/37LM62\*\*, 32LM64\*\*, 32LM660\*)

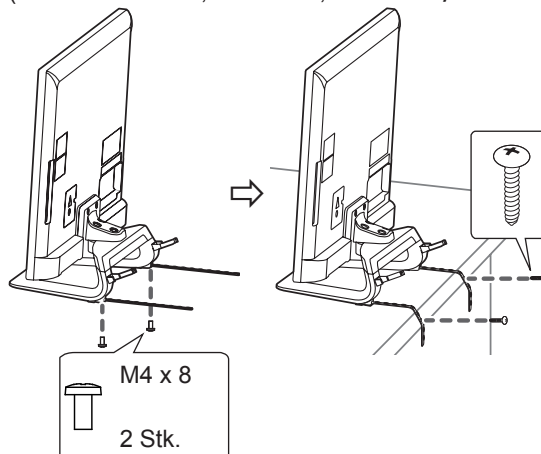

### HINWEIS

(Nur 32/37LM62\*\*, 32LM64\*\*, 32LM660\*)

- So wird das Fernsehgerät mit einem Kabel verbunden
1. Bringen Sie die Kabel für die Tischmontage mithilfe der Halterungsschrauben an der Ständerplatte an.
  2. Befestigen Sie die Kabel für die Tischmontage mithilfe der Schrauben für die Tischmontage auf einem Tisch.
  3. Sobald das Fernsehgerät befestigt wurde, schieben Sie den Tisch möglichst nahe zur Wand. Kinder können zwischen das Fernsehgerät und die Wand geraten, was ggf. zu Verletzungen führen kann.



### WARNUNG

- Um ein Umkippen des TV-Gerätes zu verhindern, sollte es den Installationsanweisungen entsprechend sicher am Boden bzw. an der Wand befestigt werden. Beim Umkippen, Rütteln oder Schaukeln des TV-Gerätes besteht Verletzungsgefahr.

### Einstellen des Fernsehgerätes für einen optimalen Blickwinkel

(Diese Funktion steht nicht bei allen Modellen zur Verfügung.)

Einstellen des TV-Gerätes für einen optimalen Blickwinkel Drehen Sie das TV-Gerät um 20 Grad nach links oder rechts, und stellen Sie den Blickwinkel optimal ein.

(Nur 32/37/42LS57\*\*, 65LM62\*\*, 32/42/47LM669\*, 42/47/55LM765\*)

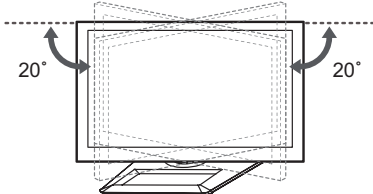

Drehen Sie das TV-Gerät um 10 Grad nach links oder rechts, und stellen Sie den Blickwinkel optimal ein.

(Nur 32/37/42/47/55LM62\*\*, 32/42/47/55/60LM64\*\*, 32/42/47/55LM660\*, 42/47/55LM67\*\*, 42/47/55LM760\*, 42/47/55LM761\*)

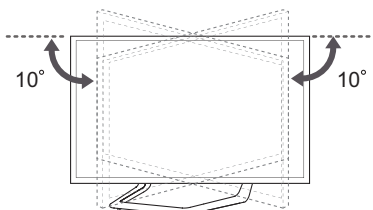

### VORSICHT

Wenn Sie das Produkt auf den optimalen Winkel einstellen, sollten Sie darauf achten, dass Sie Ihre Finger nicht einklemmen.

» Das Einklemmen von Händen oder Fingern kann Verletzungen verursachen. Wenn das Gerät zu stark geneigt ist, kann es herunterfallen und beschädigt werden bzw. Verletzungen verursachen.

(Nur 32/37/42/47/55LM62\*\*, 32/42/47/55/60LM64\*\*, 32/42/47/55LM660\*, 42/47/55LM67\*\*, 42/47/55LM760\*, 42/47/55LM761\*)

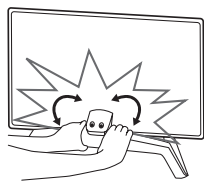

<Rückseite>

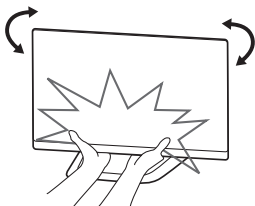

<Vorderseite>

### Befestigen des TV-Gerätes an einer Wand

(Diese Funktion der Kippsicherung steht nicht bei allen Modellen zur Verfügung.)

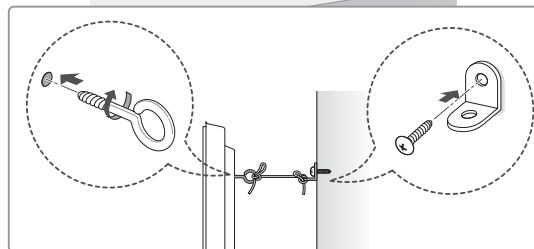
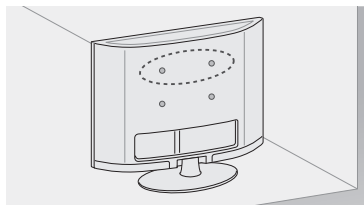

- 1 Setzen Sie die Ringschrauben oder TV-Halterungen und Schrauben an der Rückseite des TV-Gerätes ein, und befestigen Sie sie.
  - Wenn an den Ringschraubenpositionen Schrauben eingesetzt sind, entfernen Sie zunächst die Schrauben.
- 2 Montieren Sie die Wandhalterungen mit den Schrauben an der Wand. Stimmen Sie die Position der Wandhalterung auf die Ringschrauben an der Rückseite des TV-Gerätes ab.
- 3 Verbinden Sie die Ringschrauben und Wandhalterungen fest mit einem stabilen Seil. Achten Sie darauf, dass das Seil horizontal verläuft.



### VORSICHT

- Achten Sie darauf, dass Kinder nicht auf das TV-Gerät klettern oder sich daran hängen.



### HINWEIS

- Verwenden Sie eine Haltevorrichtung oder einen Schrank, der stabil und groß genug ist, um das TV-Gerät sicher abzustützen.
- Halterungen, Seile und anderes Befestigungsmaterial gehören nicht zum Lieferumfang des Gerätes. Bitte wenden Sie sich zum Erwerb von geeignetem Zubehör an Ihren Fachhändler.

## Wandmontage

Befestigen Sie an der Rückseite des TV-Gerätes sorgfältig eine optionale Wandhalterung, und montieren Sie die Wandhalterung an einer stabilen Wand, die senkrecht zum Fußboden steht. Wenn Sie das TV-Gerät an anderen Baustoffen befestigen möchten, fragen Sie zunächst bei einer qualifizierten Fachkraft nach. LG empfiehlt, dass die Wandmontage von einem qualifizierten Techniker durchgeführt wird.

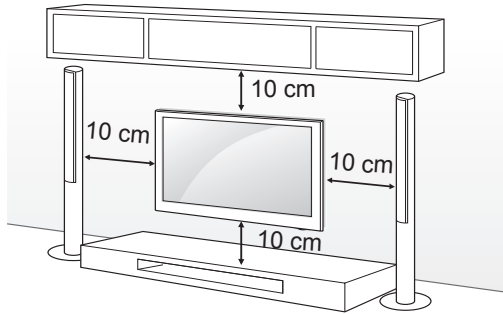

Verwenden Sie unbedingt Schrauben und Wandhalterungen, die der VESA-Norm entsprechen. Die Standardmaße der Wandmontagesätze können der folgenden Tabelle entnommen werden.

### Separat zu beziehen (Wandmontagehalterung)

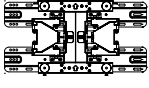
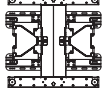
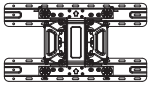
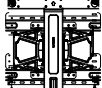
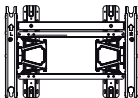
Modell	32/37LS57** 32/37LM62** 32LM64** 32LM66**	42LS57** 42/47/55LM62** 42/47/55/60LM64** 42/47/55LM66** 42/47/55LM67** 42/47/55LM76**
VESA (A x B)	200 x 200	400 x 400
Standardschraube	M6	M6
Anzahl Schrauben	4	4
Wandmontagehalterung	LSW200BX 	LSW400BX 
	LSW220BX 	LSW420BX 
Modell	65LM62**	
VESA (A x B)	600 x 400	
Standardschraube	M8	
Anzahl Schrauben	4	
Wandmontagehalterung	LSW600B 	

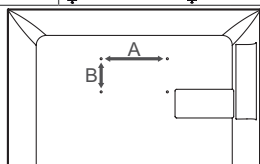

### ! VORSICHT

- Trennen Sie erst das Netzkabel, bevor Sie das TV-Gerät bewegen oder installieren. Ansonsten besteht Stromschlaggefahr.
- Wenn Sie das TV-Gerät an einer Decke oder Wandschräge montieren, kann es herunterfallen und zu schweren Verletzungen führen. Verwenden Sie eine zugelassene Wandhalterung von LG, und wenden Sie sich an Ihren Händler vor Ort oder an qualifiziertes Fachpersonal.
- Ziehen Sie die Schrauben nicht zu fest an, da dies Beschädigungen am TV-Gerät hervorrufen und zum Erlöschen Ihrer Garantie führen könnte.
- Verwenden Sie die Schrauben und Wandhalterungen, die der VESA-Norm entsprechen. Schäden oder Verletzungen, die durch unsachgemäße Nutzung oder die Verwendung von ungeeignetem Zubehör verursacht werden, fallen nicht unter die Garantie.

### ! HINWEIS

- Verwenden Sie die Schrauben, die unter den Spezifikationen der VESA-Norm aufgeführt sind.
- Der Wandmontagesatz beinhaltet eine Installationsanleitung und die notwendigen Teile.
- Die Wandhalterung ist optional. Zusätzliches Zubehör erhalten Sie bei Ihrem Elektrohändler.
- Die Schraubenlänge hängt von der Wandbefestigung ab. Verwenden Sie unbedingt Schrauben der richtigen Länge.
- Weitere Informationen können Sie dem im Lieferumfang der Wandhalterung enthaltenen Handbuch entnehmen.
- Wenn Sie eine Wandhalterung eines Fremdanbieters am TV-Gerät anbringen, setzen Sie die inneren Distanzstücke in die Wandhalterungsbohrungen am TV-Gerät ein, um den vertikalen Betrachtungswinkel des Gerätes anpassen zu können. Achten Sie darauf, dass Sie nicht die Distanzstücke für die LG-Wandhalterung verwenden. (Nur 32/37/42LS57\*\*, 32/37/42/47/55LM62\*\*)

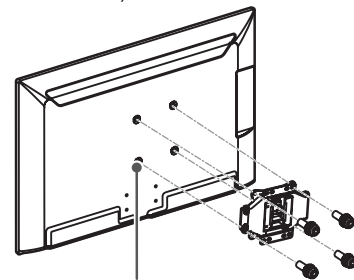

Inneres Distanzstück für Wandhalterung

(Abhängig vom Modell)

- Um den TV-Bildschirm zu schützen (vor Kratzern, Fingerabdrücken), legen Sie das Gerät mitsamt der Schutzhülle flach auf einen Tisch.
- Nachdem Sie die Schutzhülle an der Rückseite des TV-Gerätes entfernt haben, installieren Sie es gemäß den Anweisungen im Handbuch für die Wandmontagehalterung.
- Entfernen Sie die Schutzpolster, nachdem Sie das TV-Gerät installiert haben.



# FERNBEDIENUNG

Die Beschreibungen in diesem Handbuch beziehen sich auf die Tasten der Fernbedienung. Lesen Sie dieses Handbuch bitte aufmerksam durch, und verwenden Sie das TV-Gerät bestimmungsgemäß.

Um die Batterien zu wechseln, öffnen Sie das Batteriefach, wechseln Sie die Batterien (1,5 V, AAA), legen Sie die ⊕- und ⊖-Enden entsprechend der Kennzeichnung im Fach ein, und schließen Sie das Batteriefach.

Gehen Sie zum Herausnehmen der Batterien in umgekehrter Reihenfolge vor.

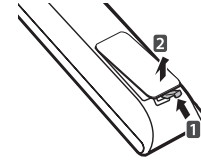

DEUTSCH



## VORSICHT

- Verwenden Sie niemals alte zusammen mit neuen Batterien, da dies Schäden an der Fernbedienung hervorrufen kann.

Stellen Sie sicher, dass die Fernbedienung auf den Sensor am TV-Gerät gerichtet ist.

(Nur LM669\*, LM649\*)

<b>3D</b>	Wird zur Ansicht von 3D-Videos verwendet.
<b>TV/RAD</b>	Wählt Radio-, TV- und DTV-Programme.
<b>GUIDE (PROGRAMMFÜHRER)</b>	Öffnet den Programmführer.
<b>INFO ⓘ</b>	Anzeige von Informationen zum aktuellen Programm und Bildschirm.
<b>SUBTITLE</b>	Ruft den bevorzugten Untertitel im digitalen Modus auf.
<b>Q. MENU (Schnellmenü)</b>	Öffnet die Schnellmenüs.
<b>INPUT</b>	Ändert die Eingangsquelle.
<b>LIST</b>	Zum Zugriff auf die Liste der gespeicherten Programme.
<b>Q.VIEW</b>	Kehrt zurück zum vorherigen Programm.
<b>HOME (Startseite)</b>	Öffnet die Startmenüs.
<b>MY APPS</b>	Zeigt die Liste der Apps an.
<b>Navigationstasten</b> (nach oben/nach unten/nach links/nach rechts)	Navigiert durch Menüs und Einstellungen.
<b>OK ⓘ</b>	Wählt Menüs oder Einstellungen und speichert Ihre Eingabe.
<b>↶ (Zurück)</b>	Zurück zur vorherigen Ebene.

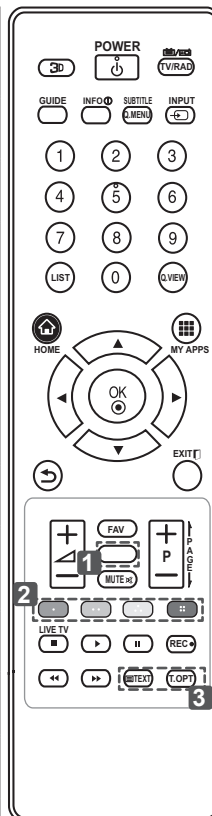

<b>EXIT ⏏</b>	Ausblenden der Bildschirmmenüs und Zurückkehren zum TV-Bild.
<b>FAV</b>	Zugriff auf die Liste der Lieblingskanäle.
<b>1 [APP/⌘] APP/*</b>	Wählen Sie die Menüquelle für MHP TV. (Nur Italien) (abhängig vom Modell)
<b>1 [ORANGE]</b>	Direkter Zugriff auf Ihr Internetportal für Unterhaltungs- und Nachrichtendienste von Orange. (Nur Frankreich)
<b>← PAGE →</b>	Wechselt zum vorherigen oder nächsten Bildschirm.
<b>2 Farbtasten</b>	Öffnen Sonderfunktionen in manchen Menüs. ([ROTTASTEN]): Rot, ([GRÜNTASTEN]): Grün, ([GELBTASTEN]): Gelb, ([BLAUTASTEN]): Blau)
<b>LIVE TV (LIVE-TV)</b>	Rückkehr zum LIVE-TV.
<b>Steuerungstasten</b> (■, ▶, ⏏, ◀, ⏪)	Steuerung von Premium-Inhalten, DVR- oder Smart Share-Menüs oder der SIMPLINK-kompatiblen Geräte (USB oder SIMPLINK oder DVR).
<b>REC (AUFNAHME) ●</b>	Einstellen des DVR-Menüs.
<b>3 TELETEXT-Tasten</b>	Diese Tasten werden für Teletext verwendet.

(Nur LS57\*\*, LM62\*\*, LM640\*, LM645\*, LM660\*, LM67\*\*, LM76\*\*)

 <b>(Benutzerhandbuch)</b> Ruft das Benutzerhandbuch auf.
 <b>RATIO (Verhältnis)</b> Ändert die Bildgröße.
 <b>INPUT</b> Ändert die Eingangsquelle.
 <b>TV/RAD</b> Wählt Radio-, TV- und DTV-Programme.
<b>LIST</b> Zum Zugriff auf die Liste der gespeicherten Programme.
 <b>(Leerzeichen)</b> Gibt ein Leerzeichen auf der Bildschirmstatur wieder.
<b>Q.VIEW</b> Keht zurück zum vorherigen Programm.
<b>FAV</b> Zugriff auf die Liste der Lieblingskanäle.
 <b>3D</b> Wird zur Ansicht von 3D-Videos verwendet. (Nur LM62**, LM64**, LM66**, LM67**, LM76**)
 <b>PAGE</b> Wechselt zum vorherigen oder nächsten Bildschirm.
<b>SETTINGS (Einstellungen)</b> Öffnen der Hauptmenüs.
 <b>HOME (Startseite)</b> Öffnet die Startmenüs.
 <b>MY APPS</b> Zeigt die Liste der Apps an.
<b>Navigationstasten</b> (nach oben/nach unten/nach links/nach rechts) Navigiert durch Menüs und Einstellungen.
<b>OK</b> Wählt Menü oder Einstellungen und speichert Ihre Eingabe.
 <b>(Zurück)</b> Zurück zur vorherigen Ebene.
<b>GUIDE (PROGRAMMFÜHRER)</b> Öffnet den Programmführer.



<b>EXIT</b> Ausblenden der Bildschirmenüs und Zurückkehren zum TV-Bild.
<b>2 Farbtasten</b> Öffnen Sonderfunktionen in manchen Menüs. (  : Rot,  : Grün,  : Gelb,  : Blau)
<b>3 TELETEXT-Tasten</b> Diese Tasten werden für Teletext verwendet.
<b>SUBTITLE</b> Ruft den bevorzugten Untertitel im digitalen Modus auf.
<b>Q. MENU (Schnellmenü)</b> Öffnet die Schnellmenüs.
<b>LIVE TV (LIVE-TV)</b> Rückkehr zum LIVE-TV.
<b>Steuerungstasten</b> (  ,  ,  ,  ,  ) Steuerung von Premium-Inhalten, DVR- oder Smart Share-Menüs oder der SIMPLINK-kompatiblen Geräte (USB oder SIMPLINK oder DVR).
<b>REC (AUFNAHME)</b> Einstellen des DVR-Menüs.
<b>4 ENERGY SAVING (ENERGIESPAREN)</b> Passt die Bildschirmhelligkeit an, um den Stromverbrauch zu senken. (Nur LS57**)
<b>INFO</b> Anzeige von Informationen zum aktuellen Programm und Bildschirm. ( <b>1</b> : Nur LS57**) ( <b>4</b> : Nur LM62**, LM64**, LM660*, LM67**, LM76**)
<b>AD</b> Schaltet die Audiobeschreibung ein oder aus.
<b>5 APP/!</b> Wählen Sie die Menüquelle für MHP TV. (Nur Italien) (abhängig vom Modell)
<b>5 @ ORANGE</b> Direkter Zugriff auf Ihr Internetportal für Unterhaltungs- und Nachrichtendienste von Orange. (Nur Frankreich)

# TASTENFUNKTIONEN DER MAGIC-FERNBEDIENUNG

Dieses Teil ist bei keinem der Modelle im Lieferumfang enthalten.

Wenn die Meldung „Die Batterie der Magic-Fernbedienung ist schwach. Bitte Batterie wechseln.“ angezeigt wird, wechseln Sie die Batterie.  
Um die Batterien zu wechseln, öffnen Sie das Batteriefach, wechseln Sie die Batterien (1,5 V, AA), legen Sie die ⊕- und ⊖-Enden entsprechend der Kennzeichnung im Fach ein, und schließen Sie das Batteriefach. Richten Sie die Fernbedienung auf den Fernbedienungssensor am TV-Gerät aus.  
Gehen Sie zum Herausnehmen der Batterien in umgekehrter Reihenfolge vor.

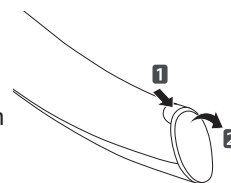

DEUTSCH



## VORSICHT

- Verwenden Sie niemals alte zusammen mit neuen Batterien, da dies Schäden an der Fernbedienung hervorrufen kann.

(Nur 60LM645\*, 32/42/47/55LM66\*\*, 42/47/55LM67\*\*, 42/47/55LM76\*\*)

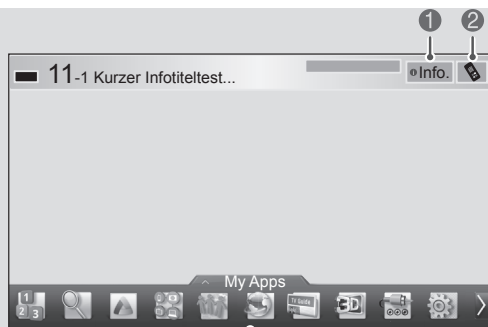
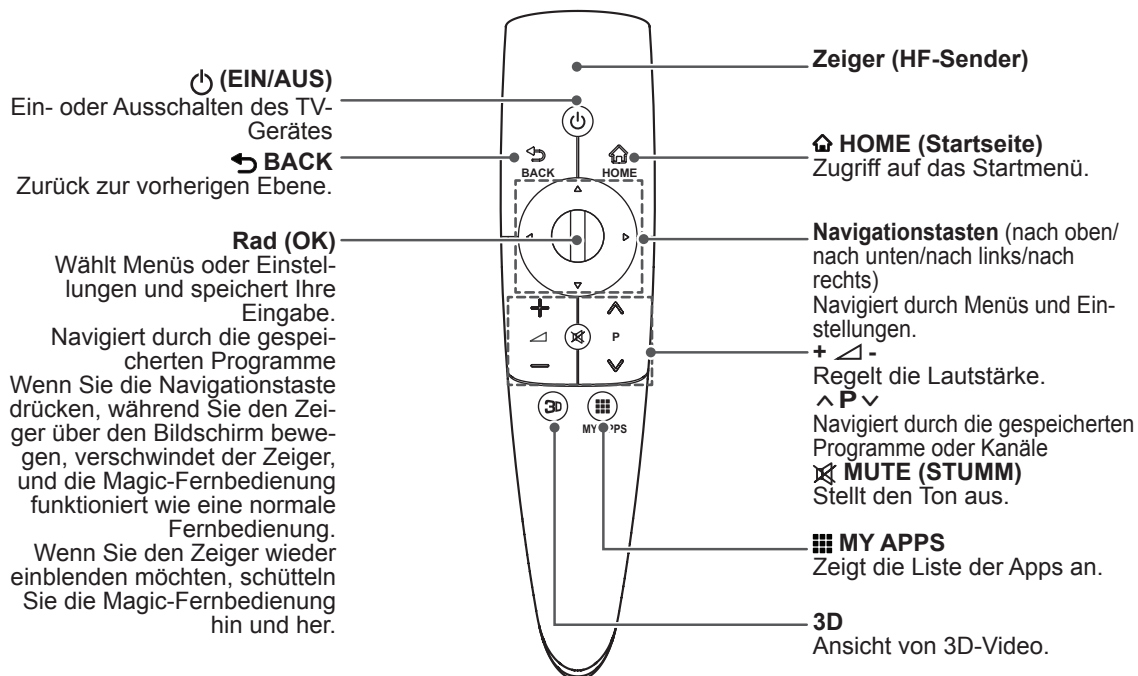

- |   |  |
|---|--|
| 1 | Wenn Sie auf der Magic-Fernbedienung auf <b>Rad (OK)</b> drücken, wird der folgende Bildschirm angezeigt.<br>Zeigt Informationen zum aktuellen Programm und Bildschirm an. |
| 2 | Durch Drücken dieser Taste wird das Zahlenfeld angezeigt, über das Sie die Programmnummer auswählen können.  |
| 3 | Wählen Sie das Menü „My Apps“ aus.   |

## Registrieren der Magic-Fernbedienung

Damit die Magic-Fernbedienung funktioniert, muss sie zuvor mit Ihrem TV-Gerät gekoppelt werden.

### So wird die Magic-Fernbedienung registriert

	<ol style="list-style-type: none"> <li>1 Um die Registrierung automatisch durchzuführen, schalten Sie das TV-Gerät ein, und drücken Sie 20 Sekunden lang auf die Taste <b>Rad (OK)</b>. Nach Abschluss der Registrierung wird eine entsprechende Meldung auf dem Bildschirm angezeigt.</li> <li>2 Wenn die Registrierung nicht erfolgreich verläuft, schalten Sie das TV-Gerät aus und wieder ein. Drücken Sie dann 20 Sekunden lang die Taste <b>Rad (OK)</b>, um die Registrierung abzuschließen.</li> </ol>
---	--

### So wird die Magic-Fernbedienung erneut registriert

	<ol style="list-style-type: none"> <li>1 Drücken und halten Sie 5 Sekunden lang die Tasten <b>BACK</b> und <b>HOME</b>, um die Registrierung zurückzusetzen. Führen Sie die Registrierung dann durch, indem Sie den vorangegangenen Anweisungen unter "So wird die Magic-Fernbedienung registriert" folgen.</li> <li>2 Um die Magic-Fernbedienung erneut zu registrieren, drücken und halten Sie 5 Sekunden lang die Taste <b>BACK</b> bei auf das TV gerichteter Fernbedienung. Wenn der Rückstellvorgang abgeschlossen ist, erscheint eine Information auf dem Bildschirm.</li> </ol>
---	---

## So wird die Magic-Fernbedienung verwendet



- 1 Wenn der Zeiger nicht zu sehen ist, bewegen Sie die Fernbedienung etwas nach links oder rechts. Daraufhin wird der Zeiger automatisch wieder auf dem Bildschirm angezeigt.
  - » Wurde der Zeiger über einen längeren Zeitraum nicht verwendet, wird er ausgeblendet.
- 2 Sie können den Zeiger bewegen, indem Sie den Zeigersender an der Fernbedienung auf Ihr TV-Gerät richten und dann die Fernbedienung nach links, rechts, oben oder unten bewegen.
  - » Wenn der Zeiger nicht ordnungsgemäß funktioniert, warten Sie 10 Sekunden, bevor Sie die Fernbedienung erneut verwenden.

## Vorsichtsmaßnahmen bei der Verwendung der Magic-Fernbedienung

- Verwenden Sie die Fernbedienung innerhalb der maximalen Kommunikationsreichweite (10 m). Wird die Fernbedienung außerhalb dieser Entfernung verwendet oder befindet sich ein Hindernis vor der Fernbedienung, kann es zu einem Kommunikationsfehler kommen.
- Auch andere Geräte in der Nähe können Kommunikationsfehler verursachen. Elektrogeräte, wie beispielsweise ein Mikrowellenherd oder ein kabelloses LAN-Produkt, können zu Störungen führen, weil sie im gleichen Frequenzbereich (2,4 GHz) arbeiten wie die Magic-Fernbedienung.
- Die Magic-Fernbedienung kann beschädigt werden oder nicht mehr ordnungsgemäß funktionieren, wenn sie herunterfällt oder einen starken Stoß erhält.
- Achten Sie beim Gebrauch der Magic-Fernbedienung darauf, nicht gegen in der Nähe stehende Möbel oder Personen zu stoßen.
- Hersteller und Installateur können keinen Service bezüglich der Sicherheit von Personen bieten. Das Drahtlosgerät verursacht eventuell Interferenzen aufgrund von elektromagnetischen Wellen.
- Ein W-LAN Router (Sender) sollte sich mindestens 1 m vom TV-Gerät entfernt befinden. Wenn er näher als 1 m vom TV-Gerät entfernt ist, funktioniert die Magic-Fernbedienung aufgrund von Frequenzstörungen möglicherweise nicht einwandfrei.

# DAS BENUTZERHANDBUCH VERWENDEN

Im Benutzerhandbuch erhalten Sie auf einfache Weise detaillierte Informationen zum TV-Gerät.

- 1 Drücken Sie die Taste **HOME**, um auf das **Startmenü** zuzugreifen.
- 2 Wählen Sie **Benutzerhandbuch**, und drücken Sie **Rad (OK)**.



Benutzerhandbuch

## ! HINWEIS

- Sie können auch auf das Benutzerhandbuch zugreifen, indem Sie auf der Fernbedienung auf **?** (**Benutzerhandbuch**) drücken.

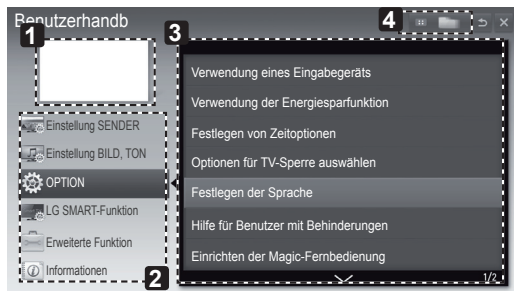

- 1 Zeigt das aktuelle Programm oder den Eingangsquellenbildschirm an.
- 2 Hier können Sie Ihre gewünschte Kategorie auswählen.
- 3 Hier können Sie das gewünschte Element auswählen.  
Navigieren Sie mit **^/∨** zwischen den Seiten.
- 4 Ermöglicht das Blättern durch die Beschreibung Ihrer gewünschten Funktion aus dem Index.

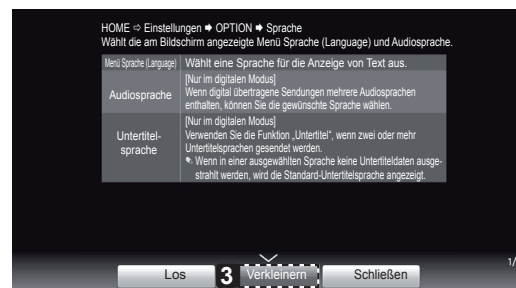
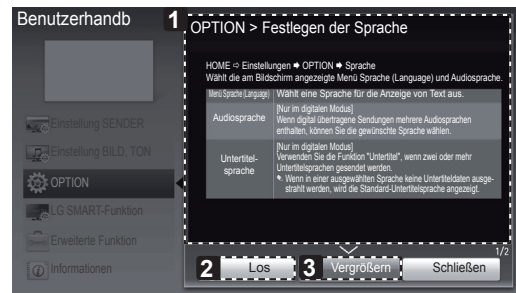

- 1 Zeigt die Beschreibung des ausgewählten Menüs an.  
Navigieren Sie mit **^/∨** zwischen den Seiten.
- 2 Wechselt vom Benutzerhandbuch direkt zum ausgewählten Menü.
- 3 Vergrößert oder verkleinert den Bildschirm.

# WARTUNG

DEUTSCH

## Reinigung des TV-Gerätes

Reinigen Sie Ihr TV-Gerät regelmäßig für eine optimale Leistung und eine verlängerte Produktlebensdauer.



### VORSICHT

- Achten Sie darauf, zuvor das Gerät auszuschalten und trennen Sie das Netzkabel sowie alle anderen Kabel vom Gerät bzw. der Steckdose.
- Wenn das TV-Gerät über einen längeren Zeitraum unbeaufsichtigt oder ungenutzt ist, ziehen Sie das Netzkabel aus der Steckdose und trennen Sie alle Signalzuführungen, um mögliche Schäden durch Blitzschlag oder Spannungsspitzen zu vermeiden.

## Bildschirm, Rahmen, Gehäuse und Standfuß

- Entfernen Sie Staub oder leichte Verschmutzungen mit einem trockenen, sauberen und weichen Tuch.
- Entfernen Sie größere Verschmutzungen mit einem weichen Tuch. Feuchten Sie das Tuch mit sauberem Wasser oder einem milden Reinigungsmittel an. Wischen Sie das Gerät anschließend umgehend mit einem trockenen Tuch trocken.



### VORSICHT

- Berühren Sie nach Möglichkeit nicht den Bildschirm, da er dadurch beschädigt werden könnte.
- Die Oberfläche darf weder gedrückt, gerieben, noch mit dem Fingernagel oder einem spitzen Gegenstand gestoßen werden, da dies Kratzer und Bildverzerrungen verursachen kann.
- Verwenden Sie keine Chemikalien, da diese das Gerät beschädigen können.
- Sprühen Sie keine Flüssigkeit auf die Oberfläche. Wenn Wasser in das TV-Gerät eindringt, kann dies zu Feuer, elektrischem Schlag oder Fehlfunktionen führen.

## Netzkabel

Entfernen Sie angesammelten Staub oder Schmutz regelmäßig vom Netzkabel.

# FEHLERBEHEBUNG

Problem	Mögliche Lösung
Das TV-Gerät reagiert nicht auf die Fernbedienung.	<ul style="list-style-type: none"> <li>• Prüfen Sie den Sensor der Fernbedienung, und versuchen Sie es erneut.</li> <li>• Prüfen Sie, ob sich zwischen dem Produkt und der Fernbedienung ein Hindernis befindet.</li> <li>• Prüfen Sie, ob die Batterien noch geladen sind und ordnungsgemäß eingesetzt wurden (⊕ auf ⊕, ⊖ auf ⊖).</li> </ul>
Weder Bild noch Ton wird ausgegeben.	<ul style="list-style-type: none"> <li>• Prüfen Sie, ob das Gerät eingeschaltet ist.</li> <li>• Prüfen Sie, ob das Netzkabel in der Steckdose steckt.</li> <li>• Prüfen Sie, ob die Steckdose ordnungsgemäß funktioniert, indem Sie andere Geräte einstecken.</li> </ul>
Das TV-Gerät schaltet sich plötzlich ab.	<ul style="list-style-type: none"> <li>• Überprüfen Sie die Steuerungseinstellungen der Stromversorgung. Die Stromversorgung ist möglicherweise unterbrochen.</li> <li>• Prüfen Sie, ob in den Zeiteinstellungen automatisches Abschalten aktiviert ist.</li> <li>• Wenn kein Signal besteht, obwohl das TV-Gerät eingeschaltet ist, schaltet sich das Gerät nach 15 Minuten automatisch ab.</li> </ul>
Beim Anschließen an den PC (RGB/HDMI DVI) wird entweder „Kein Signal“ oder „Ungültiges Format“ angezeigt.	<ul style="list-style-type: none"> <li>• Schalten Sie das Fernsehgerät mit der Fernbedienung aus und dann erneut ein.</li> <li>• Schließen Sie das RGB- oder HDMI-Kabel erneut an.</li> <li>• Starten Sie den PC bei eingeschaltetem Fernsehgerät erneut.</li> </ul>

# TECHNISCHE DATEN

Die Spezifikationen können sich aus Gründen der Funktionsverbesserung ohne Vorankündigung ändern.  
 (Nur 32/37/42LS575\*, 32/42/47/55/60LM64\*\*, 32/42/47/55LM66\*\*, 42/47/55LM67\*\*, 42/47/55LM76\*\*)

DEUTSCH

Spezifikation für WLAN-Modus (TWFM-B003D)	
Standard	IEEE 802.11a/b/g/n
Frequenzbereich	2400 bis 2483,5 MHz 5150 bis 5250 MHz 5725 bis 5850 MHz (Für Nicht-EU-Länder)
Modulation	CCK / OFDM / MIMO
Ausgangsleistung (Typisch)	802.11a: 11 dBm 802.11b: 15 dBm 802.11g: 13 dBm 802.11n - 2,4 GHz: 13 dBm 802.11n - 5 GHz: 13 dBm
Datenrate	802.11a/g: 54 Mb/s 802.11b: 11 Mb/s 802.11n: 300 Mb/s
Antennen-Gain (Typisch)	2400 bis 2483,5 MHz: -2,5 dBi 5150 bis 5250 MHz: -2,2 dBi 5725 bis 5850 MHz: -2,9 dBi
Belegte Bandbreite	802.11a/b/g: HT20 802.11n: HT20/40
<ul style="list-style-type: none"> <li>• Da der Frequenzkanal je nach Land variieren kann, kann die Betriebsfrequenz nicht durch die Benutzer geändert oder angepasst werden. Dieses Gerät ist entsprechend der regionalen Frequenztafel eingestellt.</li> </ul>	
	

(Nur 60LM645\*, 32/42/47/55LM66\*\*, 42/47/55LM67\*\*, 42/47/55LM76\*\*)

Spezifikation für Bluetooth-Modul (BM-LDS302)	
Standard	Bluetooth-Version 3.0
Frequenzbereich	2400 ~ 2483,5 MHz
Ausgangsleistung (Max.)	10 dBm oder niedriger
Datenrate (Max.)	3 Mbps
Kommunikationsentfernung	Offene Sichtverbindung ca. 10 m
	





# MAKING CONNECTIONS

This section on **MAKING CONNECTIONS** mainly uses diagrams for the LM760\* models.

## Antenna connection

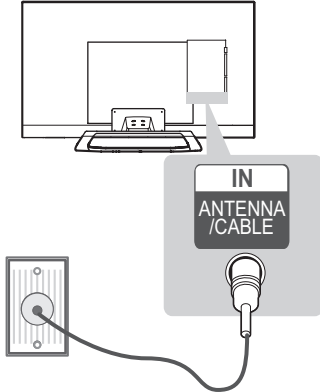

### English

Connect the TV to a wall antenna socket with an RF cable (75 Ω).

### NOTE

- Use a signal splitter to use more than 2 TVs.
- If the image quality is poor, install a signal amplifier properly to improve the image quality.
- If the image quality is poor with an antenna connected, try to realign the antenna in the correct direction.
- An antenna cable and converter are not supplied.

### Deutsch

Schließen Sie das TV-Gerät mit einem RF-Kabel (75 Ω) an eine Wandantennenbuchse an.

### HINWEIS

- Bei Verwendung von mehr als 2 TV-Geräten verwenden Sie einen Signalsplitter.
- Ist das Bild schlecht, installieren Sie einen Signalverstärker, um die Bildqualität zu verbessern.
- Wenn die Bildqualität bei angeschlossener Antenne schlecht ist, richten Sie die Antenne richtig aus.
- Antennenkabel und Wandler sind nicht im Lieferumfang enthalten.

### Français

Connectez la TV à une prise d'antenne murale avec un câble RF (75 Ω).

### REMARQUE

- Utilisez un séparateur de signaux pour utiliser plus de deux téléviseurs.
- Si la qualité d'image est mauvaise, installez correctement un amplificateur de signaux pour l'améliorer.
- Si vous utilisez une antenne et que la qualité d'image est mauvaise, essayez de réaligner l'antenne dans la bonne direction.
- Le câble et le convertisseur d'antenne ne sont pas fournis.

### Italiano

Collegare il televisore all'antenna centralizzata con un cavo RF (75 Ω).

### NOTA

- Utilizzare uno sdoppiatore del segnale per usare più di 2 televisori.
- Se la qualità dell'immagine è scarsa, installare correttamente un amplificatore del segnale per migliorarla.
- Se la qualità dell'immagine è scarsa con un'antenna collegata, provare a riallineare l'antenna nella direzione corretta.
- Il cavo e il convertitore dell'antenna non sono in dotazione.

### Español

Conecte la TV a una toma de pared de antena con un cable RF (75 Ω).

### NOTA

- Emplee un divisor de señal cuando desee utilizar más de dos TV.
- Si la imagen es de poca calidad, instale un amplificador de señal correctamente para mejorar la calidad de imagen.
- Si la imagen es de poca calidad con una antena conectada, intente volver a orientar la antena en la dirección adecuada.
- No se suministran el cable de antena ni el conversor.

**Português**

Ligue a TV a uma tomada de antena de parede com um cabo RF (75 Ω).

**! NOTA**

- Utilize um separador de sinal se quiser utilizar mais de 2 TVs.
- Se a qualidade de imagem for fraca, instale um amplificador de sinal para melhorar a qualidade de imagem.
- Se a qualidade de imagem for fraca mesmo que tenha uma antena ligada, tente orientar a antena para a direcção correcta.
- O cabo da antena e o conversor não são fornecidos.

**Nederlands**

Sluit de TV met behulp van een RF-kabel (75 Ω) aan op een antenneaansluiting op de muur.

**! OPMERKING**

- Gebruik een signaalsplitter om meer dan twee TV's te gebruiken.
- Als de beeldkwaliteit slecht is, installeert u een signaalversterker om de beeldkwaliteit te verbeteren.
- Als de beeldkwaliteit slecht is terwijl een antenne is aangesloten, probeert u de antenne in de juiste richting te draaien.
- Antennekabel en converter worden niet meegeleverd.

**Ελληνικά**

Συνδέστε την τηλεόραση σε μια υποδοχή κεραίας στον τοίχο με ένα καλώδιο RF (75 Ω).

**! ΣΗΜΕΙΩΣΗ**

- Χρησιμοποιήστε ένα διαχωριστή σήματος για τη χρήση περισσότερων από 2 τηλεοράσεων.
- Αν η ποιότητα της εικόνας δεν είναι καλή, εγκαταστήστε έναν ενισχυτή σήματος για τη βελτίωση της ποιότητας εικόνας.
- Αν η ποιότητα της εικόνας δεν είναι καλή μετά τη σύνδεση της κεραίας, δοκιμάστε να αλλάξετε τον προσανατολισμό της κεραίας στη σωστή κατεύθυνση.
- Δεν παρέχεται καλώδιο κεραίας και μετατροπέας.

**Satellite dish connection**

(Only satellite models)

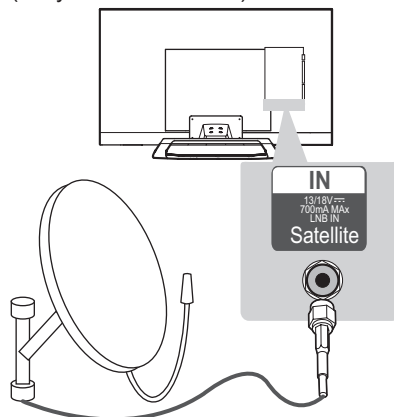
**English**

Connect the TV to a satellite dish to a satellite socket with a satellite RF cable (75 Ω).

**Deutsch**

Schließen Sie das TV-Gerät mit einem Satelliten-HF-Kabel (75 Ω) an eine Satellitenschüssel und an eine Satellitenbuchse an.

**Français**

Connectez la TV à une parabole satellite ou à une prise satellite à l'aide d'un câble satellite RF (75 Ω).

**Italiano**

Collegare la TV a un'antenna satellitare e a una presa satellitare con un cavo RF satellitare (75 Ω).

**Español**

Para conectar la TV a una antena parabólica, enchufe un cable de RF de satélite a una toma de satélite (75 Ω).

**Português**

Ligue a TV a uma antena parabólica a uma tomada de satélite com um cabo RF para satélite (75 Ω).

**Nederlands**

Sluit de TV met behulp van een RF-satellietkabel (75 Ω) aan op een satellietshotel.

**Ελληνικά**

Συνδέστε την τηλεόραση σε μια δορυφορική κεραία, μέσω μιας δορυφορικής υποδοχής με δορυφορικό καλώδιο (75 Ω).

## HDMI connection

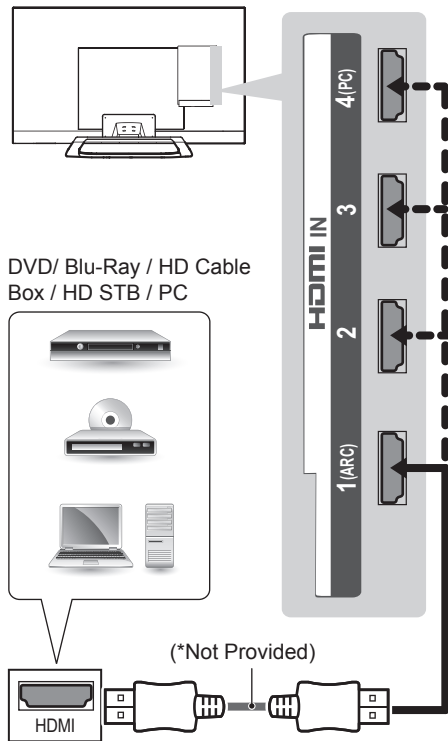

### English

Transmits the digital video and audio signals from an external device to the TV. Connect the external device and the TV with the HDMI cable as shown. Choose any HDMI input port to connect. It does not matter which port you use.

### NOTE

- It is recommended to use the TV with the HDMI connection for the best image quality.
- Use the latest High Speed HDMI™ Cable with CEC (Customer Electronics Control) function.
- High Speed HDMI™ Cables are tested to carry an HD signal up to 1080p and higher.
- Supported DTV Audio: MPEG, Dolby Digital, Dolby Digital Plus, HE-AAC
- Supported HDMI Audio format : Dolby Digital, PCM (Up to 192 KHz, 32k/44.1k/48k /88k/96k/176k/192k, DTS Not supported.)

### Deutsch

Überträgt digitale Video- und Audiosignale von einem externen Gerät an das TV-Gerät. Verbinden Sie das externe Gerät, wie in der folgenden Abbildung gezeigt, mithilfe des HDMI-Kabels mit dem TV-Gerät.

Wählen Sie zum Anschließen einen beliebigen HDMI-Eingang. Es ist egal, welchen Port Sie wählen.

### HINWEIS

- Für optimale Bildqualität wird empfohlen, den HDMI-Anschluss des TV-Gerätes zu verwenden.
- Verwenden Sie das neueste Hochgeschwindigkeits-HDMI™-Kabel mit CEC-Funktion (Customer Electronics Control).
- High-Speed-HDMI™-Kabel sind für die Übertragung von HD-Signalen bis zu 1080p und höher getestet.
- Unterstützter DTV-Ton: MPEG, Dolby Digital, Dolby Digital Plus, HE-AAC
- Unterstütztes HDMI-Audioformat: Dolby Digital, PCM (bis zu 192 KHz, 32 KHz/44,1 KHz/ /48 KHz/88 KHz/96 KHz/176 KHz/192 KHz, DTS wird nicht unterstützt.)

### Français

Permet de transmettre les signaux vidéo et audio numériques d'un périphérique externe vers la TV. Connectez le périphérique externe et la TV avec le câble HDMI comme indiqué sur l'illustration suivante.

Choisissez un port d'entrée HDMI pour établir la connexion. Peu importe le port que vous utilisez.

### REMARQUE

- Pour obtenir une meilleure qualité d'image, il est recommandé d'utiliser la TV avec une connexion HDMI.
- Utilisez le tout nouveau câble haut débit HDMI™ avec la fonction CEC (contrôles électroniques client).
- Les câbles HDMI™ haut débit sont testés pour transporter un signal HD de 1080p ou supérieur.
- Technologies audio TNT prises en charge : MPEG, Dolby Digital, Dolby Digital Plus, HE-AAC
- Formats audio HDMI pris en charge : Dolby Digital, PCM (jusqu'à 192 KHz, 32k/44,1k /48k/88k/96k/176k/192k, DTS non pris en charge)

**Italiano**

Il segnale digitale audio e video viene trasmesso da un dispositivo esterno al televisore. Collegare il dispositivo esterno e il televisore mediante il cavo HDMI come mostrato nell'illustrazione di seguito. Scegliere una porta di ingresso HDMI per il collegamento. La scelta della porta è libera.

**! NOTA**

- Si consiglia di utilizzare il televisore con il collegamento HDMI per ottenere la migliore qualità delle immagini.
- Utilizzare un cavo HDMI™ ad alta velocità dotato dei requisiti più recenti con funzione CEC (Customer Electronics Control).
- I cavi HDMI™ ad alta velocità sono testati per trasmettere un segnale HD fino a 1080p e superiore.
- Audio DTV supportato: MPEG, Dolby Digital, Dolby Digital Plus, HE-AAC
- Formato audio HDMI supportato: Dolby Digital, PCM (fino a 192 KHz, 32 k/44,1 k/48 k/88 k/96 k/176 k/192 k, DTS non supportato.)

**Español**

Transmite las señales de audio y vídeo digital de un dispositivo externo a la TV. Use el cable HDMI para conectar el dispositivo externo a la TV, tal y como se muestra en la siguiente ilustración. Seleccione un puerto de entrada HDMI. El puerto utilizado es irrelevante.

**! NOTA**

- Se recomienda usar la conexión HDMI de la TV para obtener la mejor calidad de imagen.
- Utilice el cable HDMI™ de alta velocidad más reciente con la función CEC (control de electrónica de consumo).
- Los cables HDMI™ de alta velocidad están preparados para transportar una señal HD de 1080p o superior.
- Audio DTV admitido: MPEG, Dolby Digital, Dolby Digital Plus, HE-AAC
- Formato de audio HDMI admitido: Dolby Digital, PCM (hasta 192 KHz, 32k/44,1k/48k/88k/96k/176k/192k, DTS no admitido).

**Português**

Transmite os sinais digitais de vídeo e áudio de um dispositivo externo para a TV. Ligue o dispositivo externo à TV com o cabo HDMI, conforme demonstrado na seguinte ilustração. Escolha qualquer porta de entrada HDMI para ligar. Pode utilizar qualquer porta.

**! NOTA**

- Recomenda-se a utilização da TV com a ligação HDMI para uma melhor qualidade de imagem.
- Utilize o mais recente cabo HDMI™ de alta velocidade com função CEC (Customer Electronics Control).
- Os cabos HDMI™ de alta velocidade foram testados para executar um sinal HD até 1080p e superior.
- Áudio DTV suportado: MPEG, Dolby Digital, Dolby Digital Plus, HE-AAC
- Formato de áudio HDMI suportado: Dolby Digital, PCM (até 192 KHz, 32k/44,1k/48k/88k/96k/176k/192k, DTS não suportado.)

**Nederlands**

U kunt de digitale video- en audiosignalen vanaf een extern apparaat naar de TV zenden. Sluit het externe apparaat en de TV op elkaar aan met behulp van de HDMI-kabel, zoals aangegeven in de volgende afbeelding.

Kies op welke HDMI-ingangspoort u wilt aansluiten. Het maakt niet uit welke poort u gebruikt.

**! OPMERKING**

- Wij raden u aan de TV aan te sluiten door middel van een HDMI-verbinding voor de hoogste beeldkwaliteit.
- Gebruik de nieuwste High Speed HDMI™-kabel met CEC-functie (Customer Electronics Control).
- HDMI™-kabels van het type High Speed zijn getest op het verzenden van HD-signalen tot 1080p en hoger.
- Ondersteunde DTV-audio: MPEG, Dolby Digital, Dolby Digital Plus, HE-AAC
- Ondersteunde HDMI-audio-indeling: Dolby Digital, PCM (maximaal 192 KHz, 32k/44.1k/48k/88k/96k/176k/192k; DTS niet ondersteund.)

**Ελληνικά**

Μεταδίδει τα ψηφιακά σήματα εικόνας και ήχου από μια εξωτερική συσκευή στην τηλεόραση. Συνδέστε την εξωτερική συσκευή και την τηλεόραση με το καλώδιο HDMI, όπως φαίνεται στην παρακάτω εικόνα. Επιλέξτε οποιαδήποτε θύρα εισόδου HDMI για τη σύνδεση. Δεν έχει σημασία ποια θύρα θα χρησιμοποιήσετε.

**ΣΗΜΕΙΩΣΗ**

- Για τη βέλτιστη ποιότητα εικόνας, χρησιμοποιήστε την τηλεόραση με σύνδεση HDMI.
- Χρησιμοποιήστε το καλώδιο HDMI™ υψηλής ταχύτητας με λειτουργία CEC (Customer Electronics Control).
- Τα καλώδια HDMI™ υψηλής ταχύτητας έχουν ελεγχθεί για τη μετάδοση σήματος HD ανάλυσης έως 1080p ή υψηλότερης.
- Υποστηριζόμενος ήχος DTV: MPEG, Dolby Digital, Dolby Digital Plus, HE-AAC
- Υποστηριζόμενη μορφή ήχου HDMI: Dolby Digital, PCM (έως 192 KHz, 32k/44,1k/48k/88k/96k/176k/192k, δεν υποστηρίζεται DTS.)

**ARC (Audio Return Channel)****English**

- An external audio device that supports SIMPLINK and ARC must be connected using HDMI IN 1 (ARC) port.
- When connected with a high-speed HDMI cable, the external audio device that supports ARC outputs optical SPDIF without additional optical audio cable and supports the SIMPLINK function.

**Deutsch**

- Ein externes Audiogerät, das SIMPLINK und ARC unterstützt, muss über den HDMI IN 1 (ARC) angeschlossen werden.
- Wenn der Anschluss mit einem High-Speed-HDMI-Kabel erfolgt, gibt das externe Audiogerät, das ARC unterstützt, SPDIF ohne zusätzliches optisches Audiokabel aus und unterstützt die SIMPLINK-Funktion.

**Français**

- Un périphérique audio externe qui prend en charge les technologies SIMPLINK et ARC doit être connecté au port HDMI IN 1 (ARC).
- Si vous reliez un câble HDMI haut débit, le périphérique audio externe qui prend en charge les sorties ARC, prend également en charge la sortie optique SPDIF sans câble audio optique supplémentaire, ainsi que la fonction SIMPLINK.

**Italiano**

- Per il collegamento di un dispositivo audio esterno che supporta le funzionalità SIMPLINK e ARC, usare la porta HDMI IN 1 (ARC).
- Se si effettua il collegamento con un cavo HDMI ad alta velocità, il dispositivo audio esterno che supporta ARC trasmette il segnale SPDIF senza il cavo ottico aggiuntivo e supporta la funzione SIMPLINK.

**Español**

- Hay que conectar un dispositivo de audio externo que admita SIMPLINK y ARC utilizando el puerto HDMI IN 1 (ARC).
- Cuando esté conectado mediante un cable HDMI de alta velocidad, el dispositivo de audio externo que admite ARC emite el SPDIF óptico sin necesidad de un cable óptico de audio adicional y admite la función SIMPLINK.

**Português**

- É necessário ligar um dispositivo de áudio externo que suporte SIMPLINK e ARC utilizando a porta HDMI IN 1 (ARC).
- Quando ligado a um cabo HDMI de alta velocidade, o aparelho de áudio externo que suporta ARC transmite SPDIF óptica sem um cabo de áudio óptico adicional e suporta a função SIMPLINK.

**Nederlands**

- Een extern audioapparaat dat ondersteuning biedt voor SIMPLINK en ARC, moet op de HDMI IN 1 (ARC) worden aangesloten.
- Bij aansluiting met een High Speed HDMI-kabel zorgt het externe audioapparaat met ARC-ondersteuning ervoor dat optische SPDIF wordt uitgevoerd zonder extra optische audiokabel, en ondersteunt dit apparaat de SIMPLINK-functie.

**Ελληνικά**

- Μια εξωτερική συσκευή ήχου η οποία υποστηρίζει SIMPLINK και ARC πρέπει να συνδεθεί με τη χρήση της θύρας εισόδου HDMI IN 1 (ARC).
- Κατά τη σύνδεση με καλώδιο HDMI υψηλής ταχύτητας, η εξωτερική συσκευή ήχου που υποστηρίζει το ARC παρέχει οπτικό σήμα SPDIF χωρίς πρόσθετο οπτικό καλώδιο ήχου και υποστηρίζει τη λειτουργία SIMPLINK.

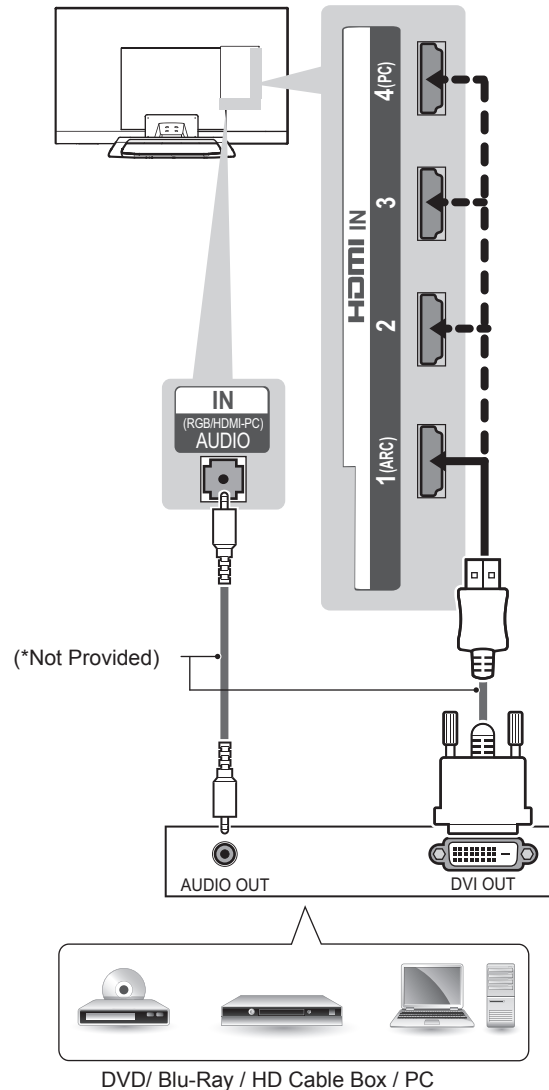
**DVI to HDMI connection****English**

Transmits the digital video signal from an external device to the TV. Connect the external device and the TV with the DVI-HDMI cable as shown. To transmit an audio signal, connect an audio cable.

**NOTE**

- Depending on the graphics card, DOS mode may not work if a HDMI to DVI Cable is in use.
- It is recommended to connect the DVI-HDMI to HDMI IN 4.

**Deutsch**

Überträgt digitale Videosignale von einem externen Gerät an das TV-Gerät. Verbinden Sie das externe Gerät, wie in der folgenden Abbildung gezeigt, mithilfe des DVI-HDMI-Kabels mit dem TV-Gerät. Schließen Sie ein Audiokabel an, um ein Audiosignal zu übertragen.

**! HINWEIS**

- Abhängig von der Grafikkarte funktioniert der DOS-Modus bei Einsatz eines HDMI-zu-DVI-Kabels möglicherweise nicht.
- Es wird empfohlen, das DVI-HDMI-Kabel mit dem HDMI IN 4-Anschluss zu verbinden.

**Français**

Permet de transmettre les signaux vidéo d'un périphérique externe vers la TV. Connectez le périphérique externe et la TV avec le câble DVI-HDMI comme indiqué sur l'illustration suivante. Pour émettre un signal audio, raccordez un câble audio.

**! REMARQUE**

- Selon la carte graphique, le mode DOS peut ne pas fonctionner si vous utilisez un câble pour établir la connexion HDMI-DVI.
- Il est recommandé de connecter le câble DVI-HDMI au port HDMI IN 4.

**Italiano**

Il segnale digitale video viene trasmesso da un dispositivo esterno al televisore. Collegare il dispositivo esterno e il televisore mediante il cavo DVI-HDMI come mostrato nell'illustrazione di seguito. Per trasmettere un segnale audio, collegare un cavo audio.

**! NOTA**

- A seconda della scheda grafica in uso, la modalità DOS potrebbe non funzionare se si utilizza un cavo da HDMI a DVI.
- Si consiglia di collegare il cavo DVI-HDMI a un connettore HDMI IN 4.

**Español**

Transmite la señal de vídeo digital de un dispositivo externo a la TV. Use el cable DVI-HDMI para conectar el dispositivo externo a la TV, tal y como se muestra en la siguiente ilustración. Para transmitir una señal de audio, conecte un cable de audio.

**! NOTA**

- En función de la tarjeta gráfica, puede que no funcione el modo DOS si se está utilizando un cable de HDMI a DVI.
- Se recomienda conectar DVI-HDMI a HDMI IN 4.

**Português**

Transmite o sinal digital de vídeo de um dispositivo externo para a TV. Ligue o dispositivo externo à TV com o cabo DVI-HDMI, conforme demonstrado na seguinte ilustração. Para transmitir um sinal de áudio, ligue um cabo de áudio.

**! NOTA**

- Dependendo da placa gráfica, o modo DOS poderá não funcionar se utilizar um cabo HDMI para DVI.
- Recomenda-se a ligação do DVI-HDMI no HDMI IN 4.

**Nederlands**

U kunt het digitale videosignaal vanaf een extern apparaat naar de TV zenden. Sluit het externe apparaat en de TV op elkaar aan met behulp van de DVI-HDMI-kabel, zoals aangegeven in de volgende afbeelding. Om het audiosignaal van het externe apparaat naar de TV te zenden, moet u een audiokabel aansluiten.

**! OPMERKING**

- Afhankelijk van de grafische kaart werkt de DOS-modus mogelijk niet bij het gebruik van een HDMI/DVI-kabel.
- Het is raadzaam de DVI-HDMI aan te sluiten op HDMI IN 4.

**Ελληνικά**

Μεταδίδει το ψηφιακό σήμα εικόνας από μια εξωτερική συσκευή στην τηλεόραση. Συνδέστε την εξωτερική συσκευή και την τηλεόραση με το καλώδιο DVI-HDMI, όπως φαίνεται στην παρακάτω εικόνα. Για τη μετάδοση σήματος ήχου, συνδέστε ένα καλώδιο ήχου.

**ΣΗΜΕΙΩΣΗ**

- Ανάλογα με την κάρτα γραφικών, η λειτουργία DOS ενδέχεται να μην λειτουργεί, εάν χρησιμοποιείται καλώδιο HDMI σε DVI.
- Συνιστάται η σύνδεση του DVI-HDMI στην υποδοχή HDMI IN 4.

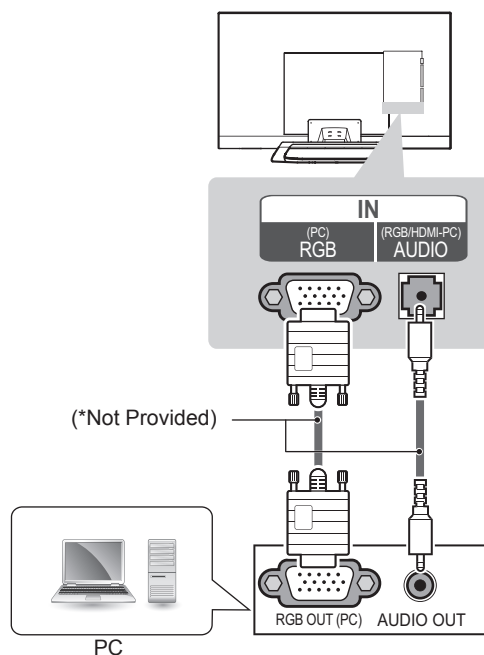
**RGB-PC connection****English**

Transmits the video signal from PC to the TV. To transmit an audio signal, connect an audio cable.

**Deutsch**

Überträgt das Videosignal von Ihrem PC an das TV-Gerät. Schließen Sie ein Audiokabel an, um ein Audiosignal zu übertragen.

**Français**

Permet de transmettre les signaux vidéo de l'ordinateur vers la TV. Pour émettre un signal audio, raccordez un câble audio.

**Italiano**

Il segnale video digitale viene trasmesso dal PC al televisore. Per trasmettere un segnale audio, collegare un cavo audio.

**Español**

Transmite la señal de vídeo del PC a la TV. Para transmitir una señal de audio, conecte un cable de audio.



**Português**

Transmite o sinal de vídeo do PC para a TV. Para transmitir um sinal de áudio, ligue um cabo de áudio.

**Nederlands**

U kunt het videosignaal vanaf de PC naar de TV zenden. Om het audiosignaal van het externe apparaat naar de TV te zenden, moet u een audiokabel aansluiten.

**Ελληνικά**

Μεταδίδει το σήμα εικόνας από έναν υπολογιστή στην τηλεόραση. Για τη μετάδοση σήματος ήχου, συνδέστε ένα καλώδιο ήχου.

**Component connection**

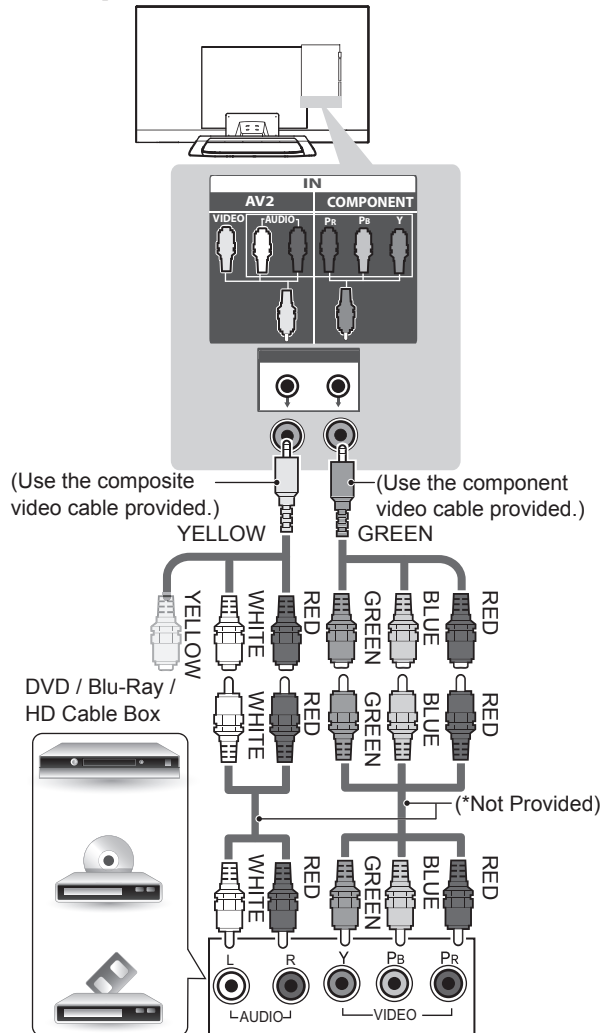

**English**

Transmits analog video and audio signals from an external device to the TV. Connect the external device and the TV with a component cable as shown.

**NOTE**

- If cables are installed incorrectly, it could cause the image to display in black and white or with distorted colour.

**Deutsch**

Überträgt analoge Video- und Audiosignale von einem externen Gerät an das TV-Gerät. Verbinden Sie das externe Gerät, wie in der folgenden Abbildung gezeigt, mithilfe eines Komponentenkabels mit dem TV-Gerät.

**HINWEIS**

- Wenn Kabel falsch angeschlossen werden, kann dies dazu führen, dass ein Bild in Schwarz-Weiß oder in verzerrten Farben erscheint.

**Français**

Permet de transmettre les signaux audio et vidéo analogiques d'un périphérique externe vers la TV. Connectez le périphérique externe et la TV avec un câble composante comme indiqué sur l'illustration suivante.

**REMARQUE**

- Si les câbles sont mal installés, l'image peut s'afficher en noir et blanc ou avec des couleurs de mauvaise qualité.

**Italiano**

Il segnale audio e video analogico viene trasmesso da un dispositivo esterno al televisore. Collegare il dispositivo esterno al televisore usando un cavo component come mostrato nella figura di seguito.

**NOTA**

- L'errato collegamento dei cavi può far sì che le immagini vengano visualizzate in bianco e nero o con colori distorti.

**Español**

Transmite las señales de audio y vídeo analógico de un dispositivo externo a la TV. Use el cable de componentes para conectar el dispositivo externo a la TV, tal como se muestra en la siguiente ilustración.

**NOTA**

- Si los cables no se instalan correctamente, puede que la imagen se visualice en blanco y negro o con los colores distorsionados.

**Português**

Transmite sinais analógicos de vídeo e áudio de um dispositivo externo para a TV. Ligue o dispositivo externo à TV com um cabo de componente, conforme demonstrado na seguinte ilustração.

**NOTA**

- Se os cabos não forem devidamente instalados, poderão causar uma exibição de imagem a preto e branco ou com cor distorcida.

**Nederlands**

U kunt analoge video- en audiosignalen vanaf een extern apparaat naar de TV zenden. Sluit het externe apparaat en de TV op elkaar aan met behulp van een componentkabel, zoals aangegeven in de volgende afbeelding.

**OPMERKING**

- Als kabels onjuist zijn geïnstalleerd, kan het beeld worden weergegeven in zwart-wit of met vervormde kleuren.

**Ελληνικά**

Μεταδίδει τα αναλογικά σήματα εικόνας και ήχου από μια εξωτερική συσκευή στην τηλεόραση. Συνδέστε την εξωτερική συσκευή και την τηλεόραση με το καλώδιο Component, όπως φαίνεται στην παρακάτω εικόνα.

**ΣΗΜΕΙΩΣΗ**

- Αν τα καλώδια δεν έχουν συνδεθεί σωστά, η εικόνα ενδέχεται να εμφανίζεται ασπρόμαυρη ή με αλλοιωμένα χρώματα.

## Composite connection

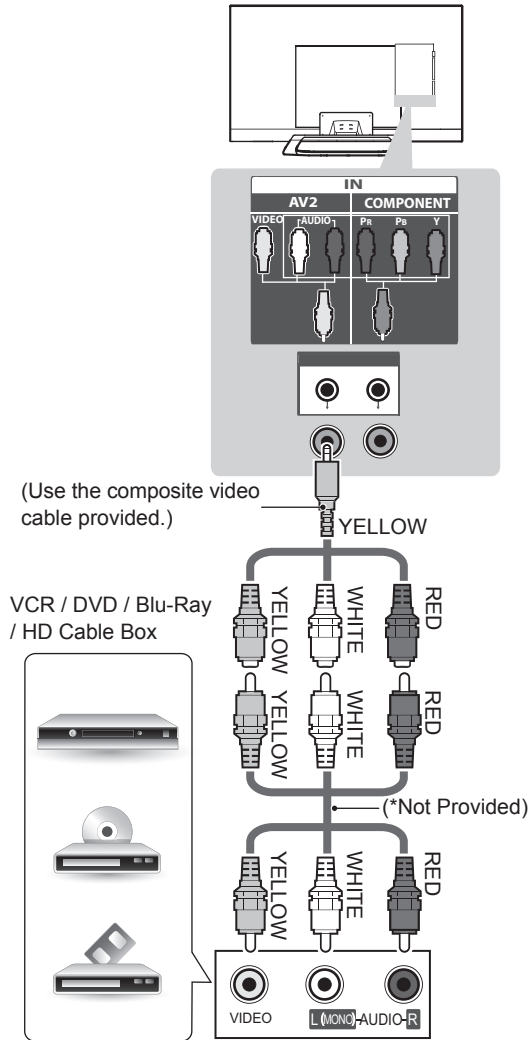

### English

Transmits analog video and audio signals from an external device to the TV. Connect the external device and the TV with the composite cable as shown.

### Deutsch

Überträgt analoge Video- und Audiosignale von einem externen Gerät an das TV-Gerät. Verbinden Sie das externe Gerät, wie in der folgenden Abbildung gezeigt, mithilfe des Composite-Kabels mit dem TV-Gerät.

### Français

Permet de transmettre les signaux audio et vidéo analogiques d'un périphérique externe vers la TV. Connectez le périphérique externe et la TV avec le câble composite comme indiqué sur l'illustration suivante.

### Italiano

Il segnale audio e video analogico viene trasmesso da un dispositivo esterno al televisore. Collegare il dispositivo esterno e il televisore mediante il cavo composite come mostrato nell'illustrazione di seguito.

### Español

Transmite las señales de audio y vídeo analógico de un dispositivo externo a la TV. Use el cable compuesto para conectar el dispositivo externo a la TV, tal como se muestra en la siguiente ilustración.

### Português

Transmite sinais analógicos de vídeo e áudio de um dispositivo externo para a TV. Ligue o dispositivo externo à TV com o cabo composto, conforme demonstrado na seguinte ilustração.

### Nederlands

U kunt analoge video- en audiosignalen vanaf een extern apparaat naar de TV zenden. Sluit het externe apparaat en de TV op elkaar aan met behulp van de composietkabel, zoals aangegeven in de volgende afbeelding.

### Ελληνικά

Μεταδίδει τα αναλογικά σήματα εικόνας και ήχου από μια εξωτερική συσκευή στην τηλεόραση. Συνδέστε την εξωτερική συσκευή και την τηλεόραση με το καλώδιο Composite, όπως φαίνεται στην παρακάτω εικόνα.

## Audio connection

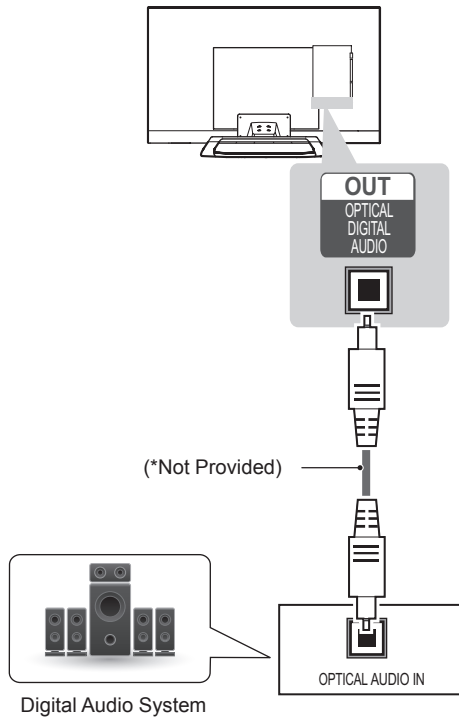

### English

You may use an optional external audio system instead of the built-in speaker.

#### NOTE

- If you use an optional external audio device instead of the built-in speaker, set the TV speaker feature to off.

### Digital optical audio connection

Transmits a digital audio signal from the TV to an external device. Connect the external device and the TV with the optical audio cable as shown.

#### NOTE

- Do not look into the optical output port. Looking at the laser beam may damage your vision.
- Audio with ACP (Audio Copy Protection) function may block digital audio output.

### Deutsch

Sie können anstelle der integrierten Lautsprecher ein optionales externes Audiosystem verwenden.

#### HINWEIS

- Wenn Sie ein optionales externes Audiogerät und nicht den eingebauten Lautsprecher nutzen, stellen Sie die Funktion „TV Lautsprecher“ auf „Aus“.

### Anschluss über ein digitales optisches Audiokabel

Überträgt ein digitales Audiosignal vom TV-Gerät an ein externes Gerät. Verbinden Sie das externe Gerät, wie in der folgenden Abbildung gezeigt, mithilfe des optischen Audiokabels mit dem TV-Gerät.

#### HINWEIS

- Blicken Sie nicht in den optischen Ausgangsanschluss. Der Laserstrahl könnte Ihren Augen schaden.
- Die Funktion Audio mit ACP (Audio-Kopierschutz) blockiert möglicherweise den digitalen Audioausgang.

### Français

Vous pouvez utiliser un système audio externe en option à la place d'un haut-parleur intégré.

#### REMARQUE

- Si vous utilisez un périphérique audio externe à la place du haut-parleur intégré, les haut-parleurs TV doivent être désactivés.

### Connexion audio optique numérique

Permet de transmettre un signal audio numérique de la TV au périphérique externe. Connectez le périphérique externe et la TV avec le câble audio optique comme indiqué sur l'illustration suivante.

#### REMARQUE

- Ne regardez pas dans le port de sortie optique. Le rayon laser risquerait de vous abîmer la vue.
- La fonction Audio avec ACP (protection copie audio) peut bloquer la sortie audio numérique.

**Italiano**

È possibile utilizzare un sistema audio esterno opzionale al posto dell'altoparlante integrato.

**NOTA**

- Se si utilizza un dispositivo audio esterno invece dell'altoparlante integrato, disattivare la funzione altoparlante.

**Collegamento audio ottico digitale**

Il segnale audio digitale viene trasmesso dal televisore su un dispositivo esterno. Collegare il dispositivo esterno e il televisore con il cavo audio ottico come mostrato nell'illustrazione di seguito.

**NOTA**

- Non guardare nella porta dell'uscita ottica. Guardare il raggio laser potrebbe provocare danni alla vista.
- Contenuti audio con funzione anticopia (ACP, Audio Copy Protection) possono bloccare l'uscita audio digitale.

**Español**

Puede emplear un sistema de audio externo opcional en vez de los altavoces integrados.

**NOTA**

- Si emplea un dispositivo de audio externo opcional en vez de los altavoces integrados, desactive la función Altavoces de TV.

**Conexión óptica de audio digital**

Transmite una señal de audio digital de la TV a un dispositivo externo. Use el cable de audio óptico para conectar el dispositivo externo a la TV, tal y como se muestra en la siguiente ilustración.

**NOTA**

- No mire directamente el puerto de salida óptica. El haz de luz del láser puede dañar la vista.
- El audio con función ACP (protección de copia de audio) puede bloquear la salida de audio digital.

**Português**

Pode utilizar um sistema de áudio externo opcional em vez das colunas incorporadas.

**NOTA**

- Se utilizar um dispositivo de áudio externo opcional em vez das colunas incorporadas, defina a função das colunas da TV para Desligado.

**Ligação de áudio óptica digital**

Transmite um sinal áudio digital da TV para um dispositivo externo. Ligue o dispositivo externo à TV com o cabo de áudio óptico, conforme demonstrado na seguinte ilustração.

**NOTA**

- Não olhe para a porta de saída óptica. Se olhar para o feixe laser, poderá prejudicar a visão.
- O áudio com a função ACP (protecção áudio anti-cópia) poderá bloquear a saída áudio digital.

**Nederlands**

U kunt een optioneel extern audiosysteem gebruiken in plaats van de ingebouwde speaker.

**OPMERKING**

- Als u een optioneel extern audioapparaat gebruikt in plaats van de ingebouwde speaker, stelt u de TV-speaker in op uit.

**Digitale, optische audioverbinding**

U kunt een digitaal audiosignaal vanaf de TV naar een extern apparaat zenden. Sluit het externe apparaat en de TV op elkaar aan met behulp van de optische audiokabel, zoals aangegeven in de volgende afbeelding.

**OPMERKING**

- Kijk niet in de optische uitgangspoort. De laserstraal kan schadelijk zijn voor uw ogen.
- Audio met de ACP-functie (analoge kopieerbeveiliging) kan digitale audio-uitvoer blokkeren.

**Ελληνικά**

Αντί για το ενσωματωμένο ηχείο, μπορείτε να χρησιμοποιήσετε ένα προαιρετικό εξωτερικό ηχοσύστημα.

**ΣΗΜΕΙΩΣΗ**

- Αν χρησιμοποιείτε προαιρετική εξωτερική συσκευή ήχου αντί για τα ενσωματωμένα ηχεία, απενεργοποιήστε τη λειτουργία ηχείων της τηλεόρασης.

**Ψηφιακή οπτική σύνδεση ήχου**

Μεταδίδει ένα ψηφιακό σήμα ήχου από την τηλεόραση σε μια εξωτερική συσκευή. Συνδέστε την εξωτερική συσκευή και την τηλεόραση με το οπτικό καλώδιο ήχου, όπως φαίνεται στην παρακάτω εικόνα.

**ΣΗΜΕΙΩΣΗ**

- Μην κοιτάτε μέσα στην οπτική έξοδο. Αν κοιτάξετε τη δέσμη λέιζερ, υπάρχει κίνδυνος βλάβης στην όρασή σας.
- Η λειτουργία Audio with ACP (Audio Copy Protection) ενδέχεται να εμποδίζει την ψηφιακή έξοδο ήχου.

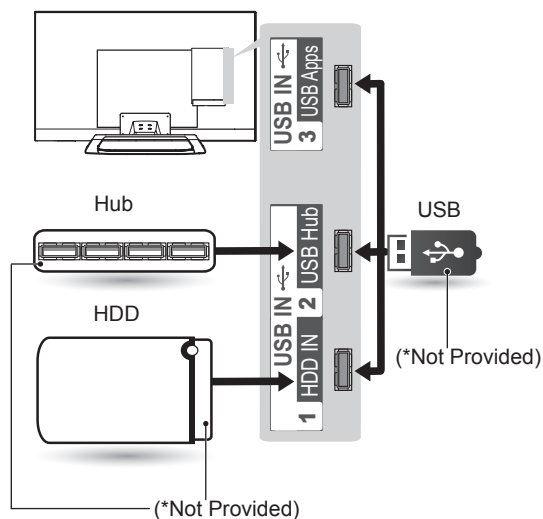
**USB connection****English**

Connect a USB storage device such as a USB flash memory, external hard drive, or a USB memory card reader to the TV and access the Smart Share menu to use various multimedia files.

**NOTE**

- To use a USB Hub device, make sure that it is connected to the USB IN 2 USB Hub port.
- Some USB Hubs may not work. If a USB device connected using a USB Hub is not detected, connect it to the USB port on the TV directly.

**Deutsch**

Verbinden Sie ein USB-Speichergerät, z. B. USB-Flash-Speicher, eine externe Festplatte oder einen USB-Kartenleser für Speicherkarten mit dem TV-Gerät, und greifen Sie auf das Menü „Smart Share“ zu, um verschiedene Multimediadateien zu verwenden.

**HINWEIS**

- Wenn Sie einen USB-Hub verwenden möchten, stellen Sie sicher, dass er mit dem Anschluss USB IN 2/USB Hub verbunden ist.
- Einige USB-Hubs funktionieren vielleicht nicht. Falls ein über einen USB-Hub verbundenes USB-Gerät nicht gefunden wird, verbinden Sie es direkt mit dem USB-Anschluss am TV-Gerät.

**Français**

Connectez un périphérique de stockage USB comme une clé USB, un disque dur externe ou une carte mémoire USB à la TV et accédez au menu Smart Share pour utiliser divers fichiers multimédia.

**REMARQUE**

- Pour utiliser un concentrateur USB, veillez à le connecter au port d'entrée USB 2 pour concentrateur.
- Certains ports USB peuvent ne pas fonctionner. Si un appareil USB branché sur un port USB n'est pas détecté alors connectez-le directement au téléviseur.

**Italiano**

Collegare una periferica di archiviazione USB, ad esempio una memoria flash USB, un hard disk esterno, o un lettore di schede di memoria USB al televisore e accedere al menu Smart Share per utilizzare diversi file multimediali.

**NOTA**

- Per utilizzare un dispositivo hub USB, usare la porta USB IN 2 USB Hub.
- Alcuni hub USB potrebbero non funzionare. Se una periferica USB collegata tramite un hub USB non viene rilevata, collegarla direttamente alla porta USB della TV.

**Español**

Conecte un dispositivo de almacenamiento USB, como una memoria flash USB, un disco duro externo o un lector de tarjetas de memoria USB a la TV y acceda al menú Smart Share para manejar diversos archivos multimedia.

**NOTA**

- Para utilizar un dispositivo de almacenamiento USB, asegúrese de que está conectado en el puerto USB IN 2 USB Hub.
- Es posible que algunos concentradores USB no funcionen. Si no se detecta un dispositivo USB conectado mediante un concentrador USB, conéctelo directamente al puerto USB de la TV.

**Português**

Ligue um dispositivo de armazenamento USB, como por exemplo uma memória flash USB, uma unidade de disco rígido externa ou um leitor de cartões de memória USB, à TV e aceda ao menu Smart Share para utilizar vários tipos de ficheiros multimédia.

**! NOTA**

- Para utilizar um dispositivo hub USB, certifique-se de que o liga à porta do hub USB (USB IN 2).
- Alguns hubs USB poderão não funcionar. Se não for detectado um dispositivo USB ligado através de um hub USB, ligue o dispositivo directamente à porta USB na TV.

**Nederlands**

Sluit een USB-opslagapparaat, zoals een USB-flashgeheugen, externe harde schijf of een USB-geheugenkaartlezer, aan op de TV en open het menu Smart Share om diverse multimediatebestanden te kunnen gebruiken.

**! OPMERKING**

- Zorg bij gebruik van een USB-hub dat de hub is aangesloten op de USB-hubpoort USB IN 2.
- Sommige USB-hubs werken mogelijk niet. Als een USB-apparaat dat via een USB-hub is aangesloten niet wordt gedetecteerd, sluit u het apparaat direct aan op de USB-poort van de TV.

**Ελληνικά**

Συνδέστε μια συσκευή αποθήκευσης USB, όπως μια μνήμη flash USB, έναν εξωτερικό σκληρό δίσκο ή μια συσκευή ανάγνωσης καρτών μνήμης USB, στην τηλεόραση και μεταβείτε στο μενού Smart Share για τη χρήση διάφορων αρχείων πολυμέσων.

**! ΣΗΜΕΙΩΣΗ**

- Για να χρησιμοποιήσετε μια συσκευή διανομέα USB, φροντίστε να τη συνδέσετε στη θύρα USB IN 2 USB Hub.
- Ορισμένοι διανομείς USB ενδέχεται να μην λειτουργούν. Εάν δεν είναι δυνατή η ανίχνευση μιας συσκευής USB που έχει συνδεθεί μέσω διανομέα USB, συνδέστε την απευθείας στην υποδοχή USB της τηλεόρασης.



## CI module connection

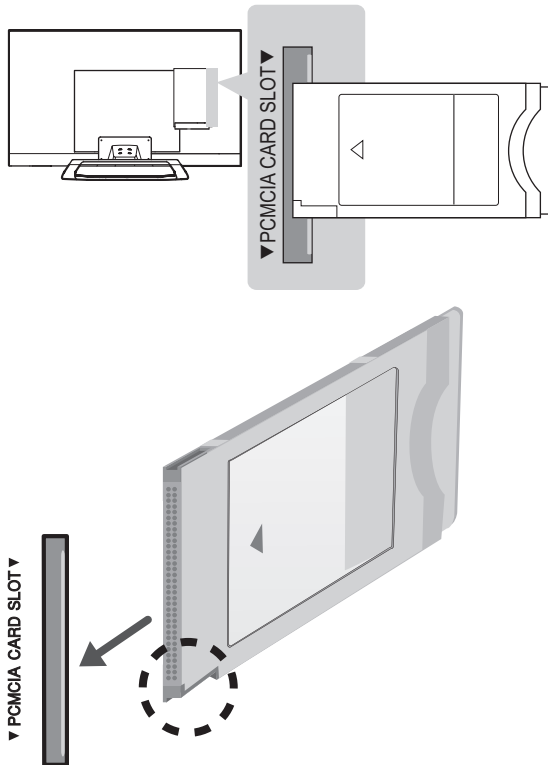

### English

View the encrypted (pay) services in digital TV mode. This feature is not available in all countries.

#### ! NOTE

- Check if the CI module is inserted into the PCMCIA card slot in the right direction. If the module is not inserted properly, this can cause damage to the TV and the PCMCIA card slot.

### Deutsch

Zeigen Sie verschlüsselte Dienste (Bezahldienste) im digitalen TV-Modus an. Diese Funktion ist in einigen Ländern nicht verfügbar.

#### ! HINWEIS

- Überprüfen Sie, ob das CI-Modul richtig herum in den PCMCIA-Kartensteckplatz gesteckt wurde. Falls das Modul nicht korrekt eingesetzt wurde, können TV-Gerät und PCMCIA-Kartensteckplatz beschädigt werden.

### Français

Affichez les services cryptés (payants) en mode TV numérique. Cette fonction n'est pas disponible dans tous les pays.

#### ! REMARQUE

- Vérifiez si le module CI est inséré dans le bon sens dans la fente de la carte PCMCIA. Si le module est mal inséré, la TV pourrait subir des dommages ainsi que la fente de la carte PCMCIA.

### Italiano

Consente la visione dei servizi codificati (a pagamento) in modalità TV digitale. Questa funzione non è disponibile in tutti i paesi.

#### ! NOTA

- Verificare che il modulo CI sia inserito nello slot della scheda PCMCIA nel verso corretto. Se il modulo non è inserito nel modo corretto, possono verificarsi danni alla TV e allo slot stesso.

### Español

Puede visualizar los servicios de abono (de pago) en el modo de DTV. Esta función no está disponible en todos los países.

#### ! NOTA

- Compruebe si el módulo CI se ha insertado en la ranura para tarjeta PCMCIA en la dirección correcta. Si el módulo no se ha insertado correctamente, podría causar daños en la TV y en la ranura para tarjeta PCMCIA.

**Português**

Visualizar os serviços encriptados (pagos) no modo de TV digital. Esta função não está disponível em todos os países.

**! NOTA**

- Verifique se o módulo CI está inserido na ranhura de cartão PCMCIA no sentido correcto. Se o módulo não estiver inserido correctamente, pode danificar a TV e a ranhura de cartões PCMCIA.

**Nederlands**

Bekijk gescrembelde services (betaalservices) in de digitale TV-modus. Deze functie is niet in alle landen beschikbaar.

**! OPMERKING**

- Controleer of de CI-module in de juiste richting is geplaatst in de PCMCIA-kaartsleuf. Indien de module niet goed is geplaatst, kan dit schade veroorzaken aan de TV en de PCMCIA-kaartsleuf.

**Ελληνικά**

Παρακολουθήστε κρυπτογραφημένες (συνδρομητικές) υπηρεσίες στη λειτουργία ψηφιακής τηλεόρασης. Αυτή η λειτουργία δεν είναι διαθέσιμη σε όλες τις χώρες.

**! ΣΗΜΕΙΩΣΗ**

- Ελέγξτε αν η μονάδα CI έχει τοποθετηθεί στην εσοχή κάρτας PCMCIA με τη σωστή κατεύθυνση. Αν δεν έχει τοποθετηθεί σωστά, μπορεί να προκαλέσει ζημιά στην τηλεόραση και στην υποδοχή κάρτας PCMCIA.

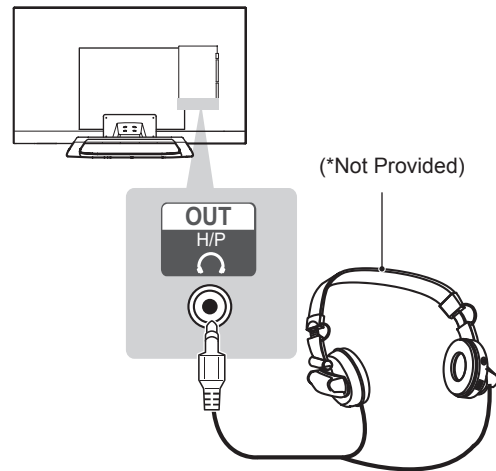
**Headphone connection****English**

Transmits the headphone signal from the TV to an external device. Connect the external device and the TV with the headphone as shown on the following illustration.

**! NOTE**

- AUDIO menu items are disabled when connecting a headphone.
- When changing AV MODE with a headphone connected, the change is applied to video but not to audio.
- Optical Digital Audio Out is not available when connecting a headphone.
- Headphone impedance: 16 Ω
- Max audio output of headphone: 9 mW to 15 mW
- Headphone jack size: 0.35 cm

**Deutsch**

Überträgt das Kopfhörersignal vom TV-Gerät an ein externes Gerät. Verbinden Sie die Kopfhörer, wie in der folgenden Abbildung gezeigt, mit dem TV-Gerät.

**HINWEIS**

- Bei angeschlossenem Kopfhörer sind die AUDIO-Menüpunkte deaktiviert.
- Wenn Sie bei angeschlossenem Kopfhörer den AV-MODUS ändern, wird die Änderung für das Videosignal übernommen, nicht jedoch für das Audiosignal.
- Der optische digitale Audioausgang ist nicht verfügbar, solange Kopfhörer angeschlossen sind.
- Kopfhörerimpedanz: 16  $\Omega$
- Max. Ausgangsleistung am Kopfhöreranschluss: 9 mW bis 15 mW
- Kopfhörerbuchsen: 0,35 cm

**Français**

Transmet le signal du casque de la TV au périphérique externe. Connectez le périphérique externe et la TV avec le casque comme indiqué sur l'illustration suivante.

**REMARQUE**

- Les éléments du menu SON sont désactivés lorsque vous branchez un casque.
- Si vous modifiez le MODE AV avec un casque connecté, la modification est appliquée à la vidéo mais pas au son.
- La sortie audio numérique optique n'est pas disponible lorsque vous branchez un casque.
- Impédance du casque : 16  $\Omega$
- Sortie audio max. du casque : 9 mW à 15 mW
- Taille de la prise casque : 0,35 cm

**Italiano**

Consente la trasmissione del segnale delle cuffie dalla TV a un dispositivo esterno. Collegare il dispositivo esterno e la TV con le cuffie come mostrato nell'illustrazione di seguito.

**NOTA**

- Le voci del menu AUDIO sono disabilitate se sono collegate le cuffie.
- Quando si cambia la MODALITÀ AV con le cuffie collegate, la modifica viene applicata al video ma non all'audio.
- L'uscita audio ottica digitale non è disponibile se sono collegate le cuffie.
- Impedenza cuffie: 16  $\Omega$
- Uscita audio max delle cuffie: da 9 mW a 15 mW
- Dimensioni jack per cuffia: 0,35 cm

**Español**

Transmite la señal de auriculares de la TV a un dispositivo externo. Use el cable de los auriculares para conectar el dispositivo externo a la TV, tal y como se muestra en la siguiente ilustración.

**NOTA**

- Al conectar los auriculares se desactivarán las opciones del menú AUDIO.
- Al cambiar a MODO AV con unos auriculares conectados, el cambio se aplica al vídeo, pero no al audio.
- La salida óptica de audio digital no estará disponible al conectar unos auriculares.
- Impedancia del auricular: 16  $\Omega$
- Salida de audio máxima de los auriculares: de 9 mW a 15 mW.
- Tamaño de la clavija de los auriculares: 0,35 cm.

**Português**

Transmite o sinal dos auscultadores da TV para um dispositivo externo. Ligue o dispositivo externo à TV com os auscultadores, conforme demonstrado na seguinte ilustração.

**! NOTA**

- Os itens do menu ÁUDIO ficam inactivos quando liga os auscultadores.
- Quando altera o MODO AV com auscultadores ligados, a alteração é aplicada ao vídeo, mas não ao áudio.
- A saída digital áudio óptico não está disponível quando liga auscultadores.
- Impedância dos auscultadores: 16 Ω
- Saída de áudio máx. dos auscultadores: 9 a 15 mW
- Tamanho da tomada para auscultadores: 0,35 cm

**Ελληνικά**

Μεταδίδει το σήμα ακουστικών από την τηλεόραση σε μια εξωτερική συσκευή. Συνδέστε την εξωτερική συσκευή και την τηλεόραση με τα ακουστικά, όπως φαίνεται στην παρακάτω εικόνα.

**! ΣΗΜΕΙΩΣΗ**

- Τα στοιχεία του μενού ΗΧΟΣ απενεργοποιούνται, όταν συνδέετε ακουστικά.
- Όταν αλλάζετε τη λειτουργία AV MODE, ενώ έχετε συνδέσει ακουστικά, η αλλαγή εφαρμόζεται στην εικόνα, όχι όμως στον ήχο.
- Η οπτική ψηφιακή έξοδος ήχου δεν είναι διαθέσιμη, όταν συνδέετε ακουστικά.
- Σύνθετη αντίσταση ακουστικών: 16 Ω
- Μέγιστη έξοδος ήχου ακουστικών: 9 mW έως 15 mW
- Μέγεθος υποδοχής ακουστικών: 0,35 cm

**Nederlands**

U kunt het hoofdtelefoonsignaal vanaf de TV naar een extern apparaat zenden. Sluit het externe apparaat en de TV aan op de hoofdtelefoon, zoals aangegeven in de volgende afbeelding.

**! OPMERKING**

- Onderdelen in het menu GELUID worden uitgeschakeld wanneer u een hoofdtelefoon aansluit.
- Als u de AV-modus wijzigt terwijl een hoofdtelefoon aangesloten is, wordt de wijziging op de video maar niet op de audio toegepast.
- Optische Digitale Audio Uit is niet beschikbaar bij het aansluiten van een hoofdtelefoon.
- Impedantie van hoofdtelefoon: 16 Ω
- Maximale audio-uitvoer van hoofdtelefoon: 9 mW tot 15 mW
- Grootte van hoofdtelefoonaansluiting: 0,35 cm

## Euro Scart connection

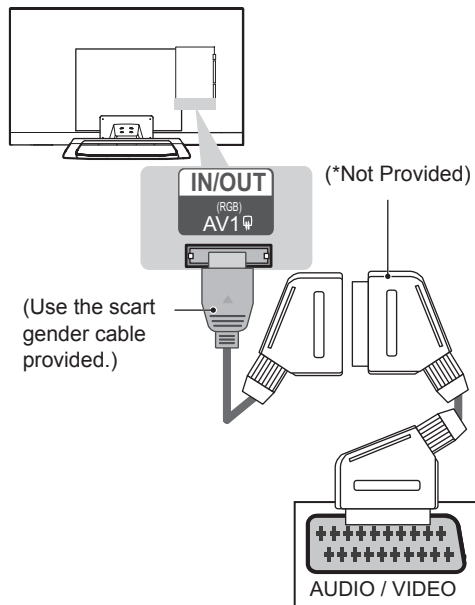

### English

Transmits the video and audio signals from an external device to the TV set. Connect the external device and the TV set with the euro scart cable as shown. To display images by using progressive scan, make sure to use the euro scart cable.

Current input mode \ Output Type	AV1 (TV Out <sup>1</sup> )	AV1 (When DTV scheduled recording is in progress using recording equipment.)
Digital TV	Digital TV	○
Analogue TV, AV	Analogue TV	○ (The input mode is converted to DTV.)
Component / RGB		
HDMI		

1 TV Out : Outputs Analogue TV or Digital TV signals.

### NOTE

- Any Euro scart cable used must be signal shielded.
- When watching digital TV in 3D imaging mode, TV out signals cannot be output through the SCART cable. (Only 3D models)
- If you set the 3D mode to On while a scheduled recording is performed on digital TV, monitor out signals cannot be output through the SCART cable, and the recording cannot be performed. (Only 3D models)

### Deutsch

Überträgt Video- und Audiosignale von einem externen Gerät an das TV-Gerät. Verbinden Sie das externe Gerät, wie in der folgenden Abbildung gezeigt, mithilfe des Euro-Scart-Kabels mit dem TV-Gerät. Verwenden Sie das Euro-Scart-Kabel, um Bilder im Vollbildmodus anzuzeigen.

Ausgangstyp \ Aktueller Eingangsmodus	AV1 (TV-Ausgang <sup>1</sup> )	AV1 (Wenn eine geplante DTV-Aufnahme unter Verwendung des Aufnahmegeräts aktiv ist.)
Digital-TV	Digital-TV	○
Analog-TV, AV	Analog-TV	○ (Der Eingangsmodus wird auf DTV geschaltet.)
Component/RGB		
HDMI		

1 TV-Ausgang: Ausgang für analoge und digitale Fernsehsignale.

### HINWEIS

- Das Euro-Scart-Kabel muss signaltechnisch abgeschirmt sein.
- Bei digitalem Fernsehen im 3D-Modus können die TV-Ausgangssignale nicht über ein SCART-Kabel ausgegeben werden. (Nur 3D-Modelle)
- Wenn der 3D-Modus während einer geplanten Aufnahme mit dem Digital-TV auf „Ein“ eingestellt ist, können die Monitorausgangssignale nicht über das SCART-Kabel ausgegeben werden. Die Aufnahme ist dann nicht möglich. (Nur 3D-Modelle)

**Français**

Transmet les signaux audio et vidéo d'un appareil externe au téléviseur. Raccordez l'appareil externe et le téléviseur à l'aide d'un câble péritel comme illustré ci-dessous. Pour afficher les images avec balayage progressif, veillez à utiliser un câble péritel.

Type de sortie Mode d'entrée actuel	AV1 (sortie TV <sup>1</sup> )	AV1 (Quand l'enregistrement TNT programmé est en cours avec le matériel d'enregistrement.)
TV numérique	TV numérique	○
TV analogique, AV	TV analogique	○ (Le mode d'entrée est converti en TNT.)
Composant/RVB		
HDMI		

1 Sortie TV : sortie de signaux en mode TV analogique ou en mode TV numérique.

**REMARQUE**

- Tous les câbles Euro scart utilisés doivent être des câbles de signal blindés.
- Quand le mode 3D est sélectionné sur la TV, les signaux de sortie TV ne peuvent pas être émis via le câble péritel. (modèles 3D uniquement)
- Si vous activez le mode 3D pendant l'exécution d'un enregistrement programmé sur la TV, les signaux de sortie ne peuvent pas être émis via le câble péritel et l'enregistrement est impossible. (modèles 3D uniquement)

**Italiano**

Consente la trasmissione dei segnali audio e video da un dispositivo esterno al televisore. Collegare il dispositivo esterno e il televisore con il cavo Euro Scart come mostrato nell'illustrazione di seguito. Per visualizzare le immagini utilizzando la scansione progressiva, accertarsi di utilizzare il cavo Euro Scart.

Tipo di uscita Modalità di ingresso corrente	AV1 (Uscita TV <sup>1</sup> )	AV1 (Quando è in corso la registrazione programmata da DTV tramite un dispositivo apposito)
TV digitale	TV digitale	○
TV analogica, AV	TV analogica	○ (La modalità di ingresso viene convertita in DTV.)
Component/RGB		
HDMI		

1 Uscita TV: uscite segnali TV analogica o TV digitale.

**NOTA**

- I cavi Euro Scart devono essere schermati.
- Quando si guarda il televisore digitale in modalità immagini 3D, i segnali di uscita del televisore non possono passare attraverso il cavo SCART. (Solo modelli 3D)
- Se viene attivata la modalità 3D durante l'esecuzione di una registrazione programmata sulla TV digitale, i segnali di uscita monitor non possono uscire attraverso il cavo SCART e la registrazione non può essere eseguita. (Solo modelli 3D)

**Español**

Transmite las señales de audio y vídeo de un dispositivo externo a la TV. Use el cable euroconector para conectar el dispositivo externo a la TV, tal y como se muestra en la siguiente ilustración. Si quiere mostrar imágenes mediante la búsqueda progresiva, debe asegurarse de emplear el cable euroconector.

Tipo de salida Modo de entrada	AV1 (Salida de TV <sup>1</sup> )	AV1 (Cuando hay en curso una grabación programada de DTV con un equipo de grabación).
TV digital	TV digital	○
TV analógica, AV	TV analógica	○ (El modo de entrada se convierte a DTV).
Component/RGB		
HDMI		

1 Salida de TV: salida de señales de TV analógica o digital.

**! NOTA**

- Todo cable euroconector que se emplee deberá estar blindado.
- Cuando visualice la TV digital en modo de imagen 3D, no podrá utilizar el euroconector para las señales de salida de la TV. (Solo para los modelos 3D)
- Si activa el modo 3D mientras se realiza una grabación de TV digital programada, no podrá utilizar el euroconector para las señales de salida del monitor, y la grabación no podrá realizarse. (Solo para los modelos 3D)

**Português**

Transmite os sinais de vídeo e áudio de um dispositivo externo para a TV. Ligue o dispositivo externo à TV com o cabo Euro Scart, conforme demonstrado na ilustração seguinte. Para apresentar imagens com varrimento progressivo, não se esqueça de utilizar o cabo Euro Scart.

Tipo de saída Modo de entrada actual	AV1 (Saída TV <sup>1</sup> )	AV1 (Quando uma gravação de DTV agendada está em progresso usando o equipamento de gravação.)
TV Digital	TV Digital	○
TV Analógica, AV	TV Analógica	○ (O modo de entrada é convertido para DTV.)
Componentes/RGB		
HDMI		

1 Saída TV: Sinais de Saída de TV Analógica ou Digital.

**! NOTA**

- Qualquer cabo Euro scart utilizado terá de ser blindado.
- Quando estiver a ver TV digital no modo de imagem em 3D, os sinais de saída da TV não podem ser emitidos através do cabo SCART. (Apenas em modelos com 3D)
- Ao definir o modo 3D para Ligado enquanto uma gravação agendada estiver em curso na TV digital, os sinais de saída do monitor não poderão ser emitidos através do cabo SCART e, por sua vez, a gravação não poderá ser realizada. (Apenas em modelos com 3D)

**Nederlands**

U kunt de video- en audiosignalen vanaf een etern apparaat naar de TV zenden. Sluit het externe apparaat en de TV op elkaar aan met behulp van de Scart-kabel, zoals aangegeven in de volgende afbeelding. Om beelden volgens progressief scanen te kunnen weergeven, moet u een Scart-kabel gebruiken.

Uitvoertype Huidige invoermodus	AV1 (TV Uit <sup>1</sup> )	AV1 (Indien DTV geplande opname in voortgang is met behulp van opnameapparatuur.)
Digitale TV	Digitale TV	○
Analoge TV, AV	Analoge TV	○ (De invoermodus wordt geconverteerd naar DTV.)
Component/RGB		
HDMI		

- 1 TV Uit: voert analoge TV-signalen of Digitale TV-signalen uit.

**OPMERKING**

- Voor elke Scart-kabel moet het signaal zijn afgeschermd.
- Tijdens het kijken naar digitale TV in de modus voor 3D-beelden kunnen TV uit-signalen niet worden uitgevoerd via de SCART-kabel. (Alleen 3D-modellen)
- Als u de 3D-modus inschakelt terwijl er een geplande opname plaatsvindt op de digitale TV, kunnen monitor uit-signalen niet worden uitgevoerd via de SCART-kabel en kan er niet verder worden opgenomen. (Alleen 3D-modellen)

**Ελληνικά**

Μεταδίδει τα σήματα εικόνας και ήχου από μια εξωτερική συσκευή στην τηλεόραση. Συνδέστε την εξωτερική συσκευή και την τηλεόραση με το καλώδιο Euro Scart, όπως φαίνεται στην παρακάτω εικόνα. Για την προβολή εικόνων με τη χρήση της λειτουργίας προοδευτικής σάρωσης, χρησιμοποιήστε το καλώδιο Euro Scart.

Τύπος εξόδου Τρέχουσα λειτουργία εισόδου	AV1 (Έξοδος TV <sup>1</sup> )	AV1 (Όταν η προγραμματισμένη εγγραφή DTV βρίσκεται σε εξέλιξη χρησιμοποιώντας τον εξοπλισμό εγγραφής.)
Ψηφιακή τηλεόραση	Ψηφιακή τηλεόραση	○
Αναλογική τηλεόραση, AV	Αναλογική τηλεόραση	○ (Η λειτουργία εισόδου μετατρέπεται σε DTV).
Component / RGB		
HDMI		

- 1 TV Out : Έξοδοι αναλογικού σήματος τηλεόρασης ή ψηφιακού σήματος τηλεόρασης.

**ΣΗΜΕΙΩΣΗ**

- Κάθε καλώδιο Euro scart που χρησιμοποιείται πρέπει να διαθέτει θωράκιση σήματος.
- Όταν παρακολουθείτε ψηφιακή τηλεόραση σε λειτουργία απεικόνισης 3D, δεν είναι δυνατή η μετάδοση σημάτων εξόδου τηλεόρασης μέσω του καλωδίου SCART. (Μόνο σε μοντέλα 3D)
- Αν ρυθμίσετε τη λειτουργία 3D σε «Ενεργ/νο» στη διάρκεια μιας προγραμματισμένης εγγραφής σε ψηφιακή τηλεόραση, τα σήματα εξόδου οθόνης (Monitor Out) δεν μπορούν να μεταδοθούν μέσω του καλωδίου SCART και η εγγραφή δεν μπορεί να πραγματοποιηθεί. (Μόνο σε μοντέλα 3D)



**English**

Connect various external devices to the TV and switch input modes to select an external device. For more information of external device's connection, refer to the manual provided with each device.

Available external devices are: HD receivers, DVD players, VCRs, audio systems, USB storage devices, PC, gaming devices, and other external devices.

**NOTE**

- The external device connection may differ from the model.
- Connect external devices to the TV regardless of the order of the TV port.
- If you record a TV program on a DVD recorder or VCR, make sure to connect the TV signal input cable to the TV through a DVD recorder or VCR. For more information of recording, refer to the manual provided with the connected device.
- Refer to the external equipment's manual for operating instructions.
- If you connect a gaming device to the TV, use the cable supplied with the gaming device.
- In PC mode, there may be noise associated with the resolution, vertical pattern, contrast or brightness. If noise is present, change the PC output to another resolution, change the refresh rate to another rate or adjust the brightness and contrast on the PICTURE menu until the picture is clear.
- In PC mode, some resolution settings may not work properly depending on the graphics card.

**Deutsch**

Verbinden Sie mehrere externe Geräte mit dem TV-Gerät, und wechseln Sie die Eingangsmodi, um ein externes Gerät auszuwählen. Weitere Informationen zum Anschluss von externen Geräten entnehmen Sie bitte dem Handbuch des jeweiligen Gerätes.

Verfügbare externe Geräte sind: HD-Receiver, DVD-Player, Videorekorder, Audiosysteme, USB-Speichergeräte, PCs, Spielkonsolen und weitere externe Geräte.

**HINWEIS**

- Der Anschluss für externe Geräte kann von Modell zu Modell unterschiedlich sein.
- Verbinden Sie externe Geräte unabhängig von der Reihenfolge der Anschlüsse mit dem TV-Gerät.
- Wenn Sie eine Fernsehsendung über DVD-Player oder Videorekorder aufnehmen, vergewissern Sie sich, dass das TV-Gerät über das Eingangskabel für das TV-Signal mit dem DVD-Player oder Videorekorder verbunden ist. Weitere Informationen zu Aufnahmen entnehmen Sie bitte dem Handbuch des verbundenen Gerätes.
- Anweisungen zum Betrieb finden Sie im Handbuch des externen Gerätes.
- Wenn Sie eine Spielekonsole mit dem TV-Gerät verbinden, verwenden Sie das mit der Konsole mitgelieferte Kabel.
- Im PC-Modus kann es hinsichtlich Auflösung, vertikalem Muster, Kontrast oder Helligkeit zu Rauschen kommen. Wenn Rauschen auftritt, stellen Sie den PC auf eine andere Auflösung ein, ändern Sie die Bildwiederholrate, oder passen Sie Helligkeit und Kontrast im Menü „BILD“ an, bis das Bild optimal ist.
- Abhängig von der Grafikkarte funktionieren im PC-Modus einige Auflösungseinstellungen möglicherweise nicht ordnungsgemäß.

**Français**

Connectez divers périphériques externes à la TV et changez de mode de source d'entrée pour sélectionner un périphérique externe. Pour en savoir plus sur le raccordement d'un périphérique externe, reportez-vous au manuel fourni avec ce dernier.

Les périphériques externes disponibles sont les suivants : récepteurs HD, lecteurs DVD, VCR, systèmes audio, périphériques de stockage USB, PC, consoles de jeu et autres périphériques externes.

**REMARQUE**

- Le raccordement du périphérique externe peut différer du modèle.
- Connectez des périphériques externes à la TV sans tenir compte de l'ordre du port TV.
- Si vous enregistrez un programme TV sur un enregistreur de DVD ou un magnétoscope, veillez à raccorder le câble de source d'entrée du signal de la TV à la TV via un enregistreur de DVD ou un magnétoscope. Pour en savoir plus sur l'enregistrement, reportez-vous au manuel fourni avec le périphérique connecté.
- Veuillez consulter le manuel de l'équipement externe contenant les instructions d'utilisation.
- Si vous connectez une console de jeu à la TV, utilisez le câble fourni avec la console de jeu.
- En mode PC, un bruit peut être associé à la résolution, au modèle vertical, au contraste ou à la luminosité. En présence de bruit, changez la résolution de la sortie PC, changez le niveau du taux de rafraîchissement ou réglez la luminosité et le contraste dans le menu IMAGE jusqu'à ce que l'image soit nette.
- En mode PC, certains réglages de la résolution peuvent ne pas fonctionner correctement en fonction de la carte graphique utilisée.

**Italiano**

Collegare diversi dispositivi esterni al televisore e modificare la modalità di ingresso per selezionare un dispositivo esterno. Per ulteriori informazioni sul collegamento di un dispositivo esterno, consultare il manuale fornito in dotazione con ciascun dispositivo.

È possibile collegare i seguenti dispositivi esterni: ricevitori HD, lettori DVD, VCR, sistemi audio, periferiche di archiviazione USB, PC, console per videogiochi e altri dispositivi esterni.

**NOTA**

- Il collegamento del dispositivo esterno può variare in base al modello.
- Collegare i dispositivi esterni al televisore a prescindere dall'ordine della porta del televisore.
- Se si registra un programma TV su un registratore DVD o VCR, accertarsi di collegare il cavo di ingresso del segnale al televisore attraverso un registratore DVD o VCR. Per ulteriori informazioni sulla registrazione, consultare il manuale fornito in dotazione con il dispositivo collegato.
- Consultare il manuale dell'apparecchiatura esterna per le istruzioni operative.
- Se si collega una console per videogiochi alla TV, utilizzare il cavo fornito con il dispositivo.
- In modalità PC, possono essere presenti interferenze relative alla risoluzione, schemi verticali, contrasto o luminosità. In caso di interferenze, modificare la modalità PC impostando un'altra risoluzione o modificando la frequenza di aggiornamento oppure regolare luminosità e contrasto sul menu IMMAGINE finché non si ottiene un'immagine nitida.
- A seconda della scheda grafica utilizzata, alcune impostazioni di risoluzione potrebbero non essere adatte alla modalità PC.

**Español**

Puede conectar varios dispositivos externos a la TV y cambiar entre los modos de entrada para seleccionar un dispositivo externo. Para obtener más información sobre la conexión de dispositivos externos, consulte el manual que se incluye con cada dispositivo.

Los dispositivos externos disponibles son: receptores HD, reproductores de DVD, vídeos, sistemas de audio, dispositivos de almacenamiento USB, PC, consolas de juegos, etc.

**! NOTA**

- La conexión de dispositivos externos puede variar entre distintos modelos.
- Conecte los dispositivos externos a la TV independientemente del orden de los puertos de la TV.
- Si graba un programa de TV en un grabador de DVD o un vídeo, asegúrese de conectar el cable de entrada de señal de TV a la TV a través del grabador de DVD o del vídeo. Para obtener más información sobre la grabación, consulte el manual que se incluye con el dispositivo que se conecte.
- Consulte el manual del equipo externo para obtener las instrucciones de funcionamiento.
- Si conecta una consola de juegos a la TV, emplee el cable proporcionado con el dispositivo en cuestión.
- En el modo PC, puede que se genere ruido asociado a la resolución, al patrón vertical, al contraste o a la luminosidad. Si se produce ruido, cambie la salida PC a otra resolución, cambie la frecuencia de actualización o ajuste la luminosidad y el contraste del menú IMAGEN hasta que la imagen se muestre más clara.
- En el modo PC, puede que algunos ajustes de la resolución no funcionen correctamente en función de la tarjeta gráfica.

**Português**

Ligue vários dispositivos externos à TV e mude os modos de entrada para seleccionar um dispositivo externo. Para mais informações sobre a ligação de dispositivos externos, consulte o manual fornecido com cada dispositivo.

Os dispositivos externos disponíveis são: receptores HD, leitores de DVD, videogravadores, sistemas de áudio, dispositivos de armazenamento USB, PC, dispositivos de jogos e outros dispositivos externos.

**! NOTA**

- A ligação do dispositivo externo pode ser diferente da do modelo.
- Ligue dispositivos externos à TV independentemente da ordem da porta da TV.
- Se gravar um programa de televisão num gravador de DVD ou num videogravador, não se esqueça de ligar o cabo de entrada do sinal de TV à TV através do gravador de DVD ou do videogravador. Para mais informações sobre a gravação, consulte o manual fornecido com o dispositivo ligado.
- Consulte o manual do equipamento externo sobre instruções de funcionamento.
- Se ligar um dispositivo de jogos à TV, utilize o cabo fornecido com o dispositivo de jogos.
- No modo PC, poderá ser produzido um ruído associado à resolução, padrão vertical, contraste ou luminosidade. Se se verificar ruído, altere a saída do PC para outra resolução, altere a frequência de actualização para outra frequência ou ajuste a luminosidade e o contraste no menu IMAGEM até a imagem ficar nítida.
- No modo PC, algumas definições de resolução podem não funcionar correctamente, dependendo da placa gráfica.

**Nederlands**

U kunt diverse externe apparaten aansluiten op de TV en de invoerbron wijzigen om het externe apparaat te kiezen. Zie voor meer informatie over het aansluiten van externe apparaten de handleiding die bij elk extern apparaat is geleverd. De mogelijke externe apparaten zijn: HD-ontvangers, DVD-spelers, videorecorders, audiosystemen, USB-opslagapparaten, PC's, game-apparaten en andere externe apparaten.

**OPMERKING**

- De aansluiting van externe apparaten kan per model verschillen.
- Sluit externe apparaten aan op de TV, ongeacht de volgorde van de TV-poort.
- Als u een TV-programma opneemt op een DVD-recorder of videorecorder, moet u ervoor zorgen dat de TV-signaalinvoer kabel via de DVD-recorder of videorecorder op de TV is aangesloten. Zie voor meer informatie over het opnemen de handleiding die bij het aangesloten apparaat is geleverd.
- Raadpleeg de handleiding bij het externe apparaat voor bedieningsinstructies.
- Als u een game-apparaat aansluit op de TV, gebruik dan de kabel die bij het game-apparaat is geleverd.
- Het is mogelijk dat in de PC-modus ruis aan de resolutie, het verticale patroon, het contrast of de helderheid is gekoppeld. Wijzig in dat geval de PC-uitvoer in een andere resolutie, verander de vernieuwingsfrequentie in een andere frequentie of pas de helderheid en het contrast in het menu BEELD aan tot het beeld duidelijk is.
- Afhankelijk van de grafische kaart werken bepaalde resolutie-instellingen in de PC-modus mogelijk niet juist.

**Ελληνικά**

Για να επιλέξετε μια εξωτερική συσκευή, συνδέστε διάφορες εξωτερικές συσκευές στην τηλεόραση και αλλάξτε λειτουργίες εισόδου. Για περισσότερες πληροφορίες σχετικά με τη σύνδεση εξωτερικών συσκευών, ανατρέξτε στο εγχειρίδιο που παρέχεται με κάθε συσκευή. Οι διαθέσιμες εξωτερικές συσκευές περιλαμβάνουν δέκτες HD, συσκευές αναπαραγωγής DVD, VCR, ηχοσυστήματα, συσκευές αποθήκευσης USB, υπολογιστές, παιχνιδιομηχανές και άλλες εξωτερικές συσκευές.

**ΣΗΜΕΙΩΣΗ**

- Η σύνδεση εξωτερικών συσκευών ενδέχεται να διαφέρει ανάλογα με το μοντέλο.
- Μπορείτε να συνδέσετε εξωτερικές συσκευές στην τηλεόραση, ανεξάρτητα από τη σειρά της θύρας της τηλεόρασης.
- Για να εγγράψετε ένα τηλεοπτικό πρόγραμμα σε μια συσκευή εγγραφής DVD ή VCR, βεβαιωθείτε ότι έχετε συνδέσει το καλώδιο εισόδου τηλεοπτικού σήματος στη συσκευή εγγραφής DVD ή VCR. Για περισσότερες πληροφορίες σχετικά με την εγγραφή, ανατρέξτε στο εγχειρίδιο που παρέχεται με τη συνδεδεμένη συσκευή.
- Για οδηγίες λειτουργίας, ανατρέξτε στο εγχειρίδιο του εξωτερικού εξοπλισμού.
- Για να συνδέσετε μια παιχνιδιομηχανή στην τηλεόραση, χρησιμοποιήστε το καλώδιο που παρέχεται με την παιχνιδιομηχανή.
- Στη λειτουργία PC, ενδέχεται να υπάρχει θόρυβος λόγω της ανάλυσης, του κάθετου πλέγματος, της αντίθεσης ή της φωτεινότητας. Εάν υπάρχει θόρυβος, αλλάξτε την ανάλυση στη λειτουργία PC ή το ρυθμό ανανέωσης ή ρυθμίστε τη φωτεινότητα και την αντίθεση στο μενού ΕΙΚΟΝΑ, μέχρι να είναι καθαρή η εικόνα.
- Σε λειτουργία PC, ορισμένες ρυθμίσεις ανάλυσης ενδεχομένως να μην λειτουργούν σωστά, ανάλογα με την κάρτα γραφικών.

# SPECIFICATIONS

Product specifications may be changed without prior notice due to upgrade of product functions.  
For the power supply and power consumption, refer to the label attached to the product.

<b>MODELS</b>		<b>32LS57**</b>	<b>37LS57**</b>	<b>42LS57**</b>
		32LS570S-ZA 32LS570T-ZA 32LS570S-ZB 32LS570T-ZB 32LS575S-ZD 32LS575T-ZD	37LS570S-ZA 37LS570T-ZA 37LS570S-ZB 37LS570T-ZB 37LS575S-ZD 37LS575T-ZD	42LS570S-ZA 42LS570T-ZA 42LS570S-ZB 42LS570T-ZB 42LS575S-ZD 42LS575T-ZD
Dimensions (W x H x D)	With stand (mm)	746.0 x 527.0 x 204.0	856.0 x 590.0 x 204.0	979.0 x 660.0 x 269.0
	Without stand(mm)	746.0 x 462.0 x 35.5	856.0 x 524.0 x 35.5	979.0 x 594.0 x 35.5
Weight	With stand (kg)	9.7	12.4	15.1
	Without stand (kg)	8.4	10.5	12.6
Power requirement		AC 100-240 V~ 50 / 60 Hz	AC 100-240 V~ 50 / 60 Hz	AC 100-240 V~ 50 / 60 Hz
Power consumption		80 W	90 W	100 W
<b>MODELS</b>		<b>32LM62**</b>	<b>37LM62**</b>	<b>42LM62**</b>
		32LM620S-ZA 32LM620T-ZA 32LM620S-ZE 32LM620T-ZE 32LM621S-ZD 32LM621T-ZD	37LM620S-ZE 37LM620T-ZE 37LM621S-ZD 37LM621T-ZD	42LM620S-ZA 42LM620T-ZA 42LM620S-ZE 42LM620T-ZE 42LM621S-ZD 42LM621T-ZD 42LM625S-ZG 42LM625T-ZG
Dimensions (W x H x D)	With stand (mm)	746.0 x 528.0 x 225.0	855.0 x 587.0 x 225.0	979.0 x 670.0x 263.0
	Without stand(mm)	746.0 x 462.0 x 35.5	855.0 x 524.0 x 35.5	979.0 x 594.0 x 35.5
Weight	With stand (kg)	10.0	12.0	15.3
	Without stand (kg)	8.5	10.4	13.1
Power requirement		AC 100-240 V~ 50 / 60 Hz	AC 100-240 V~ 50 / 60 Hz	AC 100-240 V~ 50 / 60 Hz
Power consumption		80 W	90 W	100 W
<b>MODELS</b>		<b>47LM62**</b>	<b>55LM62**</b>	<b>65LM62**</b>
		47LM620S-ZE 47LM620T-ZE 47LM621S-ZD 47LM621T-ZD 47LM625S-ZG 47LM625T-ZG	55LM620S-ZE 55LM620T-ZE 55LM621S-ZD 55LM621T-ZD 55LM625S-ZG 55LM625T-ZG	65LM620S-ZB 65LM620T-ZB 65LM621S-ZA 65LM621T-ZA 65LM621S-ZD 65LM621T-ZD
Dimensions (W x H x D)	With stand (mm)	1089.0 x 730.0 x 263.0	1263.0 x 830.0 x 331.0	1539.0 x 993.0 x 354.0
	Without stand(mm)	1089.0 x 655.0 x 35.5	1263.0 x 754.0 x 35.5	1539.0 x 924.0 x 38.1
Weight	With stand (kg)	17.8	25.3	45.8
	Without stand (kg)	15.6	21.9	40.6
Power requirement		AC 100-240 V~ 50 / 60 Hz	AC 100-240 V~ 50 / 60 Hz	AC 100-240 V~ 50 / 60 Hz
Power consumption		120 W	150 W	270 W

B-30 SPECIFICATIONS

<b>MODELS</b>		<b>32LM64**</b>	<b>42LM64**</b>	<b>47LM64**</b>
		32LM640S-ZA 32LM640T-ZA	42LM640S-ZA 42LM640T-ZA 42LM649S-ZB 42LM649T-ZB	47LM640S-ZA 47LM640T-ZA 47LM649S-ZB 47LM649T-ZB
Dimensions (W x H x D)	With stand (mm)	729.0 x 502.0 x 225.0	964.0 x 644.9 x 263.0	1073.0 x 705.0 x 263.0
	Without stand(mm)	729.0 x 444.0 x 36.0	964.0 x 577.7 x 35.7	1073.0 x 639.0 x 35.7
Weight	With stand (kg)	9.4	14.3	16.9
	Without stand (kg)	7.8	12.1	14.7
Power requirement		AC 100-240 V~ 50 / 60 Hz	AC 100-240 V~ 50 / 60 Hz	AC 100-240 V~ 50 / 60 Hz
Power consumption		90 W	100 W	110 W
<b>MODELS</b>		<b>55LM64**</b>	<b>60LM64**</b>	
		55LM640S-ZA 55LM640T-ZA 55LM649S-ZB 55LM649T-ZB	60LM645S-ZA 60LM645T-ZA	
Dimensions (W x H x D)	With stand (mm)	1243.2 x 799.5 x 331.0	1358.0 x 848.0 x 331.0	
	Without stand(mm)	1243.2 x 735.0 x 36.0	1358.0 x 781.0 x 64.7	
Weight	With stand (kg)	24.7	31.0	
	Without stand (kg)	21.0	27.3	
Power requirement		AC 100-240 V~ 50 / 60 Hz	AC 100-240 V~ 50 / 60 Hz	
Power consumption		120 W	210 W	
<b>MODELS</b>		<b>32LM660*</b>	<b>32LM669*</b>	<b>42LM660*</b>
		32LM660S-ZA 32LM660T-ZA	32LM669S-ZC 32LM669T-ZC	42LM660S-ZA 42LM660T-ZA
Dimensions (W x H x D)	With stand (mm)	719.0 x 499.0 x 225.0	719.0 x 499.0 x 204.0	953.0 x 636.0 x 263.0
	Without stand(mm)	719.0 x 435.0 x 35.6	719.0 x 435.0 x 35.6	953.0 x 566.0 x 33.4
Weight	With stand (kg)	9.5	9.4	14.8
	Without stand (kg)	8.0	8.0	12.6
Power requirement		AC 100-240 V~ 50 / 60 Hz	AC 100-240 V~ 50 / 60 Hz	AC 100-240 V~ 50 / 60 Hz
Power consumption		90 W	90 W	100 W

<b>MODELS</b>		<b>42LM669*</b>	<b>47LM660*</b>	<b>47LM669*</b>
		42LM669S-ZC 42LM669T-ZC	47LM660S-ZA 47LM660T-ZA	47LM669S-ZC 47LM669T-ZC
Dimensions (W x H x D)	With stand (mm)	953.0 x 627.0 x 269.0	1063.0 x 701.0 x 263.0	1063.0 x 692.0 x 269.0
	Without stand(mm)	953.0 x 566.0 x 33.4	1063.0 x 628.0 x 33.4	1063.0 x 628.0 x 33.4
Weight	With stand (kg)	15.1	17.4	17.7
	Without stand (kg)	12.6	15.2	15.2
Power requirement		AC 100-240 V~ 50 / 60 Hz	AC 100-240 V~ 50 / 60 Hz	AC 100-240 V~ 50 / 60 Hz
Power consumption		100 W	110 W	110 W
<b>MODELS</b>		<b>55LM66**</b>		
		55LM660S-ZA 55LM660T-ZA		
Dimensions (W x H x D)	With stand (mm)	1232.0 x 795.0 x 331.0		
	Without stand(mm)	1232.0 x 723.0 x 33.6		
Weight	With stand (kg)	25.0		
	Without stand (kg)	21.3		
Power requirement		AC 100-240 V~ 50 / 60 Hz		
Power consumption		120 W		
<b>MODELS</b>		<b>42LM67**</b>	<b>47LM67**</b>	<b>55LM67**</b>
		42LM670S-ZA 42LM670T-ZA 42LM671S-ZB 42LM671T-ZB	47LM670S-ZA 47LM670T-ZA 47LM671S-ZB 47LM671T-ZB	55LM670S-ZA 55LM670T-ZA 55LM671S-ZB 55LM671T-ZB
Dimensions (W x H x D)	With stand (mm)	953.0 x 636.0 x 263.0	1063.0 x 701.0 x 263.0	1232.0 x 795.0 x 331.0
	Without stand(mm)	953.0 x 566.0 x 33.4	1063.0 x 628.0 x 33.4	1232.0 x 723.0 x 33.6
Weight	With stand (kg)	14.8	17.5	25.0
	Without stand (kg)	12.6	15.3	21.3
Power requirement		AC 100-240 V~ 50 / 60 Hz	AC 100-240 V~ 50 / 60 Hz	AC 100-240 V~ 50 / 60 Hz
Power consumption		100 W	110 W	120 W

B-32 SPECIFICATIONS

<b>MODELS</b>		<b>42LM760*</b>	<b>47LM760*</b>	<b>55LM760*</b>
		42LM760S-ZA 42LM760T-ZA 42LM760S-ZB 42LM760T-ZB	47LM760S-ZA 47LM760T-ZA 47LM760S-ZB 47LM760T-ZB	55LM760S-ZA 55LM760T-ZA 55LM760S-ZB 55LM760T-ZB
Dimensions (W x H x D)	With stand (mm)	953.0 x 636.0 x 263.0	1063.0 x 701.0 x 263.0	1232.0 x 795.0 x 331.0
	Without stand(mm)	953.0 x 566.0 x 33.4	1063.0 x 628.0 x 33.4	1232.0 x 723.0 x 33.6
Weight	With stand (kg)	15.0	17.5	25.0
	Without stand (kg)	12.8	15.3	21.3
Power requirement		AC 100-240 V~ 50 / 60 Hz	AC 100-240 V~ 50 / 60 Hz	AC 100-240 V~ 50 / 60 Hz
Power consumption		110 W	130 W	160 W
<b>MODELS</b>		<b>42LM761*</b>	<b>47LM761*</b>	<b>55LM761*</b>
		42LM761S-ZA 42LM761T-ZA 42LM761S-ZG 42LM761T-ZG	47LM761S-ZA 47LM761T-ZA 47LM761S-ZG 47LM761T-ZG	55LM761S-ZA 55LM761T-ZA 55LM761S-ZG 55LM761T-ZG
Dimensions (W x H x D)	With stand (mm)	953.0 x 636.0 x 263.0	1063.0 x 701.0 x 263.0	1232.0 x 795.0 x 331.0
	Without stand(mm)	953.0 x 566.0 x 33.4	1063.0 x 628.0 x 33.4	1232.0 x 723.0 x 33.6
Weight	With stand (kg)	15.0	17.5	25.0
	Without stand (kg)	12.8	15.3	21.3
Power requirement		AC 100-240 V~ 50 / 60 Hz	AC 100-240 V~ 50 / 60 Hz	AC 100-240 V~ 50 / 60 Hz
Power consumption		110 W	130 W	160 W
<b>MODELS</b>		<b>42LM765*</b>	<b>47LM765*</b>	<b>55LM765*</b>
		42LM765S-ZB 42LM765T-ZB 42LM765S-ZD 42LM765T-ZD	47LM765S-ZB 47LM765T-ZB 47LM765S-ZD 47LM765T-ZD	55LM765S-ZB 55LM765T-ZB 55LM765S-ZD 55LM765T-ZD
Dimensions (W x H x D)	With stand (mm)	953.0 x 632.2 x 302.0	1063.0 x 697.2 x 302.0	1232.0 x 794.0 x 372.0
	Without stand(mm)	953.0 x 566.0 x 33.4	1063.0 x 628.0 x 33.4	1232.0 x 723.0 x 33.6
Weight	With stand (kg)	14.5	17.0	24.0
	Without stand (kg)	12.8	15.3	21.3
Power requirement		AC 100-240 V~ 50 / 60 Hz	AC 100-240 V~ 50 / 60 Hz	AC 100-240 V~ 50 / 60 Hz
Power consumption		110 W	130 W	160 W



CI Module Size (W x H x D)		100.0 mm x 55.0 mm x 5.0 mm		
Environment condition	Operating Temperature	0 °C to 40 °C		
	Operating Humidity	Less than 80 %		
	Storage Temperature	-20 °C to 60 °C		
	Storage Humidity	Less than 85 %		
	Satellite Digital TV <sup>1</sup>	Digital TV <sup>2</sup>	Digital TV	Analogue TV
Television system	DVB-T DVB-C DVB-S/S2	DVB-T/T2 DVB-C	DVB-T DVB-C	PAL/SECAM B/G/I/D/K SECAM L/L'
Programme coverage	VHF, UHF C-Band, Ku-Band	VHF, UHF		VHF: E2 to E12, UHF : E21 to E69, CATV: S1 to S20, HYPER: S21 to S47
Maximum number of storable programmes	6,000	1,500		
External antenna impedance	75 Ω			

1 Only satellite models

2 Only DVB-T2 support models

**HDMI/DVI-DTV supported mode**

Resolution	Horizontal Frequency (kHz)	Vertical Frequency (Hz)
720X480	31.469	59.94
	31.5	60
720X576	31.25	50
1280X720	37.5	50
	44.96	59.94
	45	60
1920X1080	33.72	59.94
	33.75	60
	28.125	50
	26.97	23.97
	27	24
	33.716	29.976
	33.75	30.00
	56.25	50
	67.43	59.94
67.5	60	

**Component port connecting information**

Component ports on the TV	Y	P <sub>B</sub>	P <sub>R</sub>

Video output ports on DVD player	Y	P <sub>B</sub>	P <sub>R</sub>
	Y	B-Y	R-Y
	Y	Cb	Cr
	Y	Pb	Pr

Signal	Component
480i/576i	O
480p/576p	O
720p/1080i	O
1080p	O (50 Hz / 60 Hz only)

**3D supported mode**

- Video, which is input as below media contents is switched into the 3D screen automatically.
- The method for 3D digital broadcast may differ depending on the signal environment. If video is not switched automatically into 3D, manually convert the settings to view 3D images.

3D supported mode automatically				
Input	Signal	Horizontal Frequency (kHz)	Vertical Frequency (Hz)	Playable 3D video format
HDMI	640 X 480	31.469 / 31.5	59.94 / 60	Top & Bottom, Side by Side(Half), Side by Side(Full)
		62.938 / 63		Frame Packing, Line Alternative
	480p	31.469 / 31.5		Top & Bottom, Side by Side(Half), Side by Side(Full)
		62.938 / 63		Frame Packing, Line Alternative
	576p	31.25	50	Top & Bottom, Side by Side(Half), Side by Side(Full)
		62.5		Frame Packing, Line Alternative
	720p	37.50	50	Top & Bottom, Side by Side(Half), Side by Side(Full)
		44.96 / 45	59.94 / 60	
		75	50	Frame Packing, Line Alternative
	89.91 / 90	59.94 / 60		
	1080i	28.125	50	Top & Bottom, Side by Side(Half), Side by Side(Full)
			33.72 / 33.75	
		56.25	50	Frame Packing, Field Alternative
			67.5	
	1080p	26.97 / 27	23.97 / 24	Top & Bottom, Side by Side(Half), Side by Side(Full)
			28.125	
		33.72 / 33.75	29.976 / 30	
		43.94 / 54	23.97 / 24	Frame Packing, Line Alternative
			56.25	
		67.432 / 67.5	29.976 / 30	
56.25		50	Top & Bottom, Side by Side(Half)	
67.432 / 67.5	59.94 / 60			
USB	1080p	33.75	30	Side by Side(Half), Top & Bottom, Checker Board, MPO(Photo), JPS(Photo)
DLNA	1080p	33.75	30	
		Signal		Playable 3D video format
DTV		Frame Compatible		Side by Side(Half), Top & Bottom

- For models supporting WiDi, you can set the 3D mode in the same way as in RGB (PC) mode.

3D supported mode manually				
Input	Signal	Horizontal Frequency (kHz)	Vertical Frequency (Hz)	Playable 3D video format
HDMI-DTV	720p	37.50	50	2D to 3D, Side by Side(Half), Top & Bottom, Single Frame Sequential
		45.00	60	
	1080i	28.12	50	2D to 3D, Side by Side(Half), Top & Bottom
		33.75	60	
	1080p	27.00	24	2D to 3D, Side by Side(Half), Top & Bottom, Checker Board
			25	
		30		
		33.75	30	
		56.25	50	2D to 3D, Side by Side(Half), Top & Bottom, Checker Board, Single Frame Sequential, Row Interleaving, Column Interleaving
		67.50	60	
HDMI-PC	1024x768	48.36	60	2D to 3D, Side by Side(Half), Top & Bottom
	1360x768	47.71		
	1920x1080	67.50		2D to 3D, Side by Side(Half), Top & Bottom, Checker Board, Single Frame Sequential, Row Interleaving, Column Interleaving
	Others	-		-
RGB-PC	1024x768	48.36	60	2D to 3D, Side by Side(Half), Top & Bottom
	1360x768	47.71		
	1920x1080	67.50		
	Others	-		-
Component	720p	37.50	50	2D to 3D, Side by Side(Half), Top & Bottom
		45.00	60	
	1080i	28.12	50	
		33.75	60	
	1080p	27.00	24	
			25	
		30		
		33.75	30	
		56.25	50	
		67.50	60	
Others	-	-	2D to 3D	
USB	1080p	33.75	30	2D to 3D, Side by Side(Half), Top & Bottom, Checker Board, Row Interleaving, Column Interleaving(Photo : Side by Side(Half), Top & Bottom)
DLNA	1080p	33.75	30	
	Signal			Playable 3D video format
DTV	HD			2D to 3D, Side by Side(Half), Top & Bottom
	SD			2D to 3D





Please contact LG First.  
If you have any inquiries or comments,  
please contact LG customer information centre.

Record the model number and serial number of the TV.  
Refer to the label on the back cover and quote this information to your dealer when requiring any service.

MODEL \_\_\_\_\_

SERIAL \_\_\_\_\_



LG Customer Information Centre			
Country	LG Service ☎	Country	LG Service ☎
Österreich	0 810 144 131	Nederland	0900 543 5454
Belgie	015 200 255	Norge	800 187 40
Luxemburg	0032 15 200 255	Polska	801 54 54 54
България	07001 54 54	Portugal	808 78 54 54
Česká Rep.	810 555 810	România	031 228 3542
Danmark	8088 5758	Slovensko	0850 111 154
Suomi	0800 0 54 54	España	902 500 234
France	3220 dites LG ou tapez 54	Sverige	0770 54 54 54
Deutschland	01803 11 54 11	Schweiz	0848 543 543
Ελλάδα	801 11 200 900, 210 4800 564	United Kingdom	0844 847 5454
		Россия	8 800 200 7676
Magyarország	06 40 54 54 54	Eesti	800 9990
Éire	0818 27 6955	Украина	0 800 303 000
Italia	199600099	Казахстан	8 8000 805 805, 2255(GSM)
Беларусь	8 820 0071 1111		
Latvija	80200201	Узбекистан	8 800 120 2222
Lietuva	880008081	Кыргызстан	8 0000 710 005

[www.lg.com](http://www.lg.com)

# Benutzerhandbuch

Dies ist ein 「Benutzerhandbuch」, das auf dem TV-Gerät installiert ist.

Änderungen am Inhalt dieses Handbuchs im Rahmen von Produktverbesserungen vorbehalten.

# □ Programminformationen anzeigen

Rad(OK) ⇒ Info.

Anzeige von Informationen zum aktuellen Programm und / oder zu aktueller Uhrzeit, etc.

✎ Ihr TV-Gerät kann von der Abbildung möglicherweise leicht abweichen.





## ☐ Lieblingsprogramme einstellen

**HOME** ⇒ **Einstellungen** → **SETUP** → **Senderliste Ordnen**

- 1 Wählen Sie das gewünschte Programm, und drücken Sie die **Rad(OK)**-Taste. Das Programm wurde ausgewählt.
- 2 Drücken Sie **Als Favorit einstellen**.
- 3 Wählen Sie das gewünschte Lieblingsprogramm, Gruppe.
- 4 Wählen Sie **OK**. Der Favorit wurde eingestellt.

## ☐ Favoriten verwenden

**HOME** ⇒ **Prg.-Liste**

Die Programmliste wird angezeigt. Wählen Sie das gewünschte voreingestellte Lieblingsprogramm aus der Favoritenliste A bis D aus.

# HOME ⇒ Programmführer

[Nur im digitalen Modus]

Bezieht Informationen über Programme und Sendezeiten. Bezieht Programminformationen und legt die Anzeige / Aufnahme fest.

[Ihr TV-Gerät kann von der Abbildung möglicherweise leicht abweichen.]



Drücken Sie die Taste **Rad(OK)**, nachdem Sie den gewünschten Sender zum Anzeigen oder Anzeigen / Aufnehmen gewählt haben.

Macht Revisionen und führt Löschvorgänge nach dem Ansehen der Aufnahmeliste durch.

Führt eine Programmierung über die Auswahl von Datum / Zeit / Programm durch. Führt eine wiederholte Programmierung durch.

## □ Automatisches Einstellen des Programms

HOME ⇒ Einstellungen → SETUP → Auto. Einstellung

Stellt automatisch die Programme ein.

- 1 Wählen Sie das Land aus, in dem das Fernsehgerät verwendet wird. Die Programmeinstellungen ändern sich je nach ausgewähltem Land.
  - 2 Starten Sie **Auto. Einstellung**.
  - 3 Wählen Sie die gewünschte Signalquelle.
  - 4 Legen Sie „Auto. Einstellung“ gemäß den Anweisungen auf dem Bildschirm fest.
- ✎ Wenn die Signalquelle nicht korrekt angeschlossen ist, funktioniert möglicherweise die Programmregistrierung nicht.
  - ✎ **Auto. Einstellung** findet nur die Programme, die aktuell gesendet werden.
  - ✎ Wenn **System-Verriegelung** eingeschaltet ist, erscheint ein Popup-Fenster, in dem das Passwort angefragt wird.

## □ Option „DTV-Kabeleinstellung“

Das Suchen nach Programmen mit der VOLLSTÄNDIGEN Sucheinstellung kann über einen längeren Zeitraum andauern.

Die folgenden Werte werden benötigt, um alle verfügbaren Programme schnell und korrekt zu finden. Die allgemein verwendeten Werte sind als „Standardeinstellungen“ voreingestellt.

Frequenz	Eingabe eines vom Benutzer festgelegten Frequenzbereichs.
Symbolrate	Geschwindigkeit, in der ein Gerät wie ein Modem Symbole an ein Programm sendet.
Modulation	Auftragen von Ton- und Bildsignalen auf eine Trägerfrequenz.
Netzwerk-ID	Eindeutige ID, die jedem Benutzer zugewiesen wird.
Startfrequenz	Eingabe einer vom Benutzer festgelegten Startfrequenz des Frequenzbereichs.
Endfrequenz	Eingabe einer vom Benutzer festgelegten Endfrequenz des Frequenzbereichs.

## □ Option „Satelliteneinstellung“

Satellit	Wählen Sie den gewünschten Satelliten aus.
LNB-Frequenz	Auswahl eines Wertes: 9.750/10.600, 9.750/10.750, 9.750, 10.600, 10.750, 5.150. Wenn Sie 9.750/10.600, 9.750/10.750 (MHz) auswählen, wird <b>22KHz Ton</b> deaktiviert. Wenn Sie den Wert der LNB-Frequenz nicht in der Liste finden können, wählen Sie den Benutzer, und geben Sie die Frequenz manuell ein.
Transponder	Auswahl des Transponders, den Sie abstimmen möchten.
22KHz Ton	Bei Verwendung der <b>22KHz Ton</b> -Umschaltung wählen Sie A oder B. Wenn Sie <b>22KHz Ton</b> verwenden, werden Unicable und der Motortyp deaktiviert.

LNB-Strom	Um die Stromversorgung für den LNB zu aktivieren, wählen Sie <b>Ein</b> . Wenn Sie <b>Aus</b> wählen, wird der <b>Motortyp</b> deaktiviert.
DiSEqC	Bei Verwendung von DiSEqC wählen Sie eine Option aus A~D/ ToneA~B. Wenn Sie <b>DiSEqC</b> verwenden, werden Unicable und der Motortyp deaktiviert.
Unicable- Einstellungen	Wählen Sie „Ein“, um Unicable zu verwenden, und stellen Sie Unicable im Menü <b>Unicable-Einstellung</b> ein. Wenn Unicable aktiviert ist, werden <b>22KHz Ton</b> , <b>DiSEqC</b> , <b>Motortyp</b> deaktiviert.
Motortyp	Wählen Sie den Motortyp, um den Motor zu verwenden, und stellen Sie im Menü „Motor Setting“ (Motoreinstellungen) den Motor ein. Wenn der Motor aktiviert ist, werden <b>22KHz Ton</b> , <b>DiSEqC</b> , <b>Unicable</b> deaktiviert.

- ✎ Wenn Sie den Satelliten auf „Andere“ einstellen, müssen Sie mit „Man. Einstellung“ einen Transponder hinzufügen.
- ✎ Bei Auswahl von 22KHz Ton und DiSEqC müssen Sie diese in derselben Position anschließen, wie dies auf dem OSD angezeigt wird.
- ✎ Wenn Sie einen Satelliten löschen, werden alle in dem Satelliten gespeicherten Programme gelöscht.

## □ Option „Motoreinstellung“

- DiSEqC 1.2: Ansteuerungsmotor zum Ändern der Position der Satellitenschüssel.

Drehrichtung	Wählen Sie die Richtung, in der Sie den Motor bewegen möchten.
Bewegungsmodus	Es stehen zwei Modi zur Verfügung: „Schritt“ und „Fortlaufend“. <ul style="list-style-type: none"><li>• <b>Schritt:</b> Der Motor bewegt sich entsprechend des von Ihnen eingegebenen Wertes (von 1 bis 128).</li><li>• <b>Fortlaufend:</b> Der Motor bewegt sich fortlaufend, bis Sie „Stopp“ drücken.</li></ul>
Test-TP	Wählen Sie den Test-TP, den Sie abstimmen möchten.



Limit setzen	<p>Stellen Sie die Motorbewegung auf Osten oder Westen ein, damit sich der Motor nur innerhalb der festgelegten Richtung bewegt.</p> <ul style="list-style-type: none"><li>• Ein: Sie können die Bewegung auf die aktuelle Richtung begrenzen, indem Sie „Westen/Osten“ auswählen.</li><li>• Aus: Sie können das eingestellte Limit aufheben.</li></ul>
Go To Zero	<p>Sie können den Motor auf „null“ setzen.</p>
Speichern	<p>Sie können die aktuelle Richtung des Motors speichern.</p>

- USALS: Legen Sie Ihren aktuellen Standort fest (Längengrad/Breitengrad).

## □ DTV-Kabeleinstellung

HOME ⇒ Einstellungen → SETUP → DTV-Kabeleinstellung

[Nur im Modus Kabel, Kabel & Satellit]

Serviceanbieter	<p>Serviceanbieter festlegen.</p> <p>Wenn Sie den Serviceanbieter ändern, werden die vorhandenen Programme gelöscht und Auto. Einstellung wird ausgeführt.</p>
Automatische Senderaktualisierung	<ul style="list-style-type: none"><li>• <b>Ein:</b> Sie können die Informationen für alle Programme aktualisieren, die sich aktualisieren lassen, auch für Programme, die momentan angesehen werden.</li><li>• <b>Aus:</b> Sie können nur die Informationen für das Programm aktualisieren, das momentan angesehen wird.</li></ul>

- ✎ Die Auswahl im Menü „Serviceanbieter“ hängt von der im entsprechenden Land unterstützten Anzahl von Serviceanbietern ab.
- ✎ Wenn die Anzahl der unterstützten Serviceanbieter für das entsprechende Land 1 ist, ist diese Funktion nicht aktiviert.
- ✎ Sie können das Menü „DTV-Kabeleinstellung“ nicht auswählen, wenn der Serviceanbieter auf „Ziggo“ eingestellt ist.

## ☐ Satelliteneinstellung

**HOME** ⇒ **Einstellungen** → **SETUP** → **Satelliten-Einstellung**

[Nur im Modus Satellit, Antenne & Satellit, Kabel & Satellit]

Sie können den gewünschten Satelliten hinzufügen, löschen oder einstellen.

## □ Aktualis. für Tivu-Programmliste

**HOME** ⇒ **Einstellungen** → **SETUP** → **Aktualis. für Tivu-Programmliste**

[Nur Italien]

[Nur im Modus Satellit, Antenne & Satellit, Kabel & Satellit]

Aktualisierung der geänderten Programmlisteninformationen abhängig von den Sendebedingungen des jeweiligen Landes und der Satelliteneinstellung.

Aktualisierung der Programmliste bei jedem Ausschalten des TV-Geräts. Nach der Aktualisierung wird die Programmliste möglicherweise geändert. Wenn diese Option nicht gewünscht wird, wählen Sie „Aus“.

## □ Aktualis. für Programmliste

**SETTINGS** ⇒ **SETUP** → **Aktualis. für Programmliste**

[Nur im Modus Satellit, Antenne & Satellit, Kabel & Satellit]

Aktualisierung der geänderten Programmlisteninformationen abhängig von den Sendebedingungen des jeweiligen Landes und der Satelliteneinstellung.

Aktualisierung der Programmliste bei jedem Ausschalten des TV-Geräts. Nach der Aktualisierung wird die Programmliste möglicherweise geändert. Wenn diese Option nicht gewünscht wird, wählen Sie „Aus“.

- ✎ Für Österreich, Deutschland, Polen und Russland: Diese Funktion wird nicht unterstützt, wenn **Serviceanbieter** nicht auf **Kein** gesetzt wurde.

## ❑ Regionalprogramm

HOME ⇒ Einstellungen → SETUP → Regionalprogramm

[Nur Österreich]

Regionales Fernsehen festlegen und regionales Fernsehen zu einer bestimmten Zeit ansehen.

✎ Zum Auswählen von Serviceanbieter von Satellit muss ORS ausgewählt werden.

## ☐ Man. Einstellung verwenden

HOME ⇒ Einstellungen → SETUP → Man. Einstellung

Zum manuellen Einstellen von Programmen und Speichern der Ergebnisse.  
Für das Digitalfernsehen können Signalstärke und -qualität kontrolliert werden.



## □ Programme ändern

**HOME** ⇒ **Einstellungen** → **SETUP** → **Senderliste ordnen**

Ändert die gespeicherten Programme.

Als Lieblingsprogramm einstellen, Programm sperren/entsperren,  
Programmnummer des ausgewählten Programms überspringen usw.

Rad(OK) →  (Anzeige Fernbedienung)

(oder drücken Sie die Taste **TEXT**.)

[Abhängig vom Land]

Teletext ist ein kostenloser Informationsdienst der Fernsehanstalten mit textbasierten Informationen zu Fernsehprogrammen, Nachrichten und Wetterdaten.

Der Teletext-Decoder dieses Gerätes unterstützt SIMPLE, TOP und FASTEXT-Systeme.



Farbtaste	Die vorherige bzw. die nächste Seite aufrufen.
Nummerntaste	Geben Sie die Nummer der Seite ein, zu der Sie gelangen möchten.
	Die vorherige bzw. die nächste Seite aufrufen.

## ❑ Spezielle Teletextfunktionen

Rad(OK) →  (Anzeige Fernbedienung)

(oder drücken Sie die T. OPT-Taste)

Wählen Sie das Menü **Text Option** aus.

 <b>Index</b>	Wählen Sie die Indexseite aus.
 <b>Zeit</b>	In diesem Menü können Sie während einer Fernsehsendung in der rechten oberen Ecke des Bildschirms die Uhrzeit anzeigen lassen.
 <b>Halten</b>	Teletext-Meldungen können auf mehrere Seiten verteilt sein, die dann automatisch weitergeblättert werden. Mit dieser Taste halten Sie die Seitenfortschaltung an.



Zeigen

In diesem Menü können Sie verborgene Informationen, wie Lösungen für Rätsel oder Puzzle, einblenden.



Aktualisierung

Wenn Sie nach einer Seitenanwahl diese Taste drücken, wird auf das zuvor eingestellte Fernsehprogramm umgeschaltet, während Sie auf die neue Teletext-Seite warten.

Language  
(Sprache)

[Nur im digitalen Modus]  
Wählen Sie die gewünschte Teletext-Sprache aus.



Rad(OK) →  (Anzeige Fernbedienung)

(oder drücken Sie die Taste **TEXT**.)

[Nur in Großbritannien/ Irland]

Das TV-Gerät ermöglicht Ihnen den Zugriff auf digitalen Teletext, der bessere Texte, Grafiken usw. als der analoge Teletext bietet. Dieser digitale Videotext wird von speziellen Diensten und Sendern bereitgestellt.

## □ Teletext innerhalb des digitalen Dienstes

- 1 Drücken Sie die Zifferntasten oder die Taste **P** , um einen bestimmten Dienst auszuwählen, der digitalen Teletext sendet.
- 2 Folgen Sie den Anweisungen im digitalen Teletext, und gehen Sie zum nächsten Schritt, indem Sie eine der Tasten **Rad(OK)**, **TEXT**, Rot, Grün, Gelb, Blau, die Navigations- oder eine der ZIFFERN-Tasten drücken.
- 3 Drücken Sie die Zifferntasten oder die Taste **P** , um den digitalen Teletextdienst zu wechseln.

## □ Teletext in digitalem Dienst

- 1 Drücken Sie die Zifferntasten oder die Taste **P** , um einen bestimmten Dienst auszuwählen, der digitalen Teletext sendet.
- 2 Drücken Sie die Taste **TEXT** oder eine Farbtaste, um in den Teletext zu wechseln.
- 3 Folgen Sie den Hinweisen im digitalen Teletext, und gehen Sie zum nächsten Schritt, indem Sie **Rad(OK)**, Rot, Grün, Gelb, Blau, die Navigations- oder eine der ZIFFERN-Tasten drücken.
- 4 Drücken Sie die Taste **TEXT** oder eine Farbtaste, um den digitalen Teletext auszuschalten und zum TV-Bild zurückzukehren.

## □ Automatischer MHP–Start auswählen

**HOME** ⇒ **Einstellungen** → **OPTION** → **Automatischer MHP–Start**

[Abhängig vom Modell] [Nur in Italien]

Hierbei handelt es sich um die Funktion zum automatischen Start von MHP, dem Übertragungsstandard in Italien. Zur Nutzung des MHP–Dienstes muss der entsprechende Kanal ausgewählt sein. Die Datenübertragung funktioniert unter Umständen nicht einwandfrei aufgrund von Übertragungsproblemen des Senders.



## □ Was ist HbbTV?

[Abhängig vom Modell] [Abhängig vom Land]

HbbTV (Hybrid Broadcast Broadband TV) ersetzt die vorhandenen analogen Teletext-Dienste durch eine neue Generation webbasierter, interaktiver Übertragungsdienste. HbbTV funktioniert ähnlich wie digitaler Text und EPG, kann aber neben der Bereitstellung von Übertragungsdiensten auch für verschiedene andere Dienste genutzt werden.

Die Funktionsfähigkeit und Qualität des HbbTV-Diensts unterscheidet sich möglicherweise je nach Broadcast-Dienstanbieter.

Diese Funktion ist in einigen Ländern möglicherweise nicht verfügbar.

In Frankreich ist der HbbTV-Dienst über das terrestrische Übertragungssystem verfügbar.

In Deutschland ist er über terrestrische, Kabel- und Satellitenübertragung verfügbar.

Weitere Informationen zu HbbTV finden Sie unter [www.hbbtv.org](http://www.hbbtv.org).

## ☐ HbbTV verwenden

**HOME** ⇒ **Einstellungen** → **OPTION** → **HbbTV**

Aktiviert die HbbTV-Funktion. Genießen Sie eine Vielzahl von Inhalten über den HbbTV-Dienst.

- ✎ Dieser Dienst ist möglicherweise nur begrenzt verfügbar, wenn das Gerät nicht mit dem Netzwerk verbunden ist.
- ✎ Wenn **HbbTV** auf **Ein** eingestellt ist, kann die Gestenmuster-Funktion der Magic-Fernbedienung nicht verwendet werden.
- ✎ Bei aktiver **HbbTV**-Funktion ist die Pentouch-Funktion nicht verfügbar. (Nur Pentouch TV.)

**HOME** ⇒ **Einstellungen** → **OPTION** → **Daten Service**

[Abhängig vom Land]

Mit dieser Funktion können die Benutzer zwischen MHEG (digitaler Teletext) und Teletext umschalten, falls beide gleichzeitig verfügbar sind.

Ist nur eine Version verfügbar, wird MHEG bzw. Teletext aktiviert, unabhängig davon, welche Option Sie ausgewählt haben.

## HOME ⇒ Einstellungen → SETUP → CI-Informationen

- Mit dieser Funktion können Sie einige verschlüsselte Dienste (Bezahldienste) anschauen.
- Wenn Sie das CI-Modul entfernen, können Sie keine Bezahldienste anschauen.
- Abhängig von den Sendebedingungen des jeweiligen Landes stehen die CI-(Common Interface-)Funktionen u. U. nicht zur Verfügung.
- Wenn das Modul in den CI-Steckplatz eingesteckt ist, können Sie das Modulmenü aufrufen.
- Zum Kauf eines Moduls und einer SmartCard wenden Sie sich bitte an Ihren Händler.

- Möglicherweise erhalten Sie nach dem Einstecken eines CI-Moduls und Einschalten des TV-Geräts keinen Ton. Die Ursache kann sein, dass das CI-Modul und die SmartCard nicht kompatibel sind.
- Wenn Sie ein CAM (Conditional Access Module) verwenden, vergewissern Sie sich, dass dieses den Anforderungen gemäß DVB-CI bzw. CI plus entspricht.
- Eine Störung des CAM (Conditional Access Module) kann zu schlechter Bildqualität führen.

## HOME ⇒ Einstellungen → BILD → Format

Wählt das Format aus.

16:9	Passt die Bilder auf die Bildschirmbreite an.
Just Scan	Zeigt Videobilder in Originalgröße an, ohne dass Teile am Bildschirmrand abgeschnitten werden.  Im DTV/HDMI/Component-Modus (über 720p) ist die Funktion <b>Just Scan</b> verfügbar.
Original	Wenn Ihr Fernseher ein Widescreen-Signal empfängt, wechselt er automatisch in das gesendete Bildformat.

Volle Breite	<p>Wenn Ihr Fernseher ein Widescreen-Signal empfängt, können Sie das Bild horizontal oder vertikal in linearen Proportionen so anpassen, dass es den gesamten Bildschirm ausfüllt.</p> <p>Über den DTV-Eingang werden Videos in den Formaten 4:3 und 14:9 im Vollbildmodus ohne Verzerrung des Bildes unterstützt.</p> <p>✎ Im Analog/DTV/AV/Scart-Modus steht <b>Volle Breite</b> zur Verfügung.</p>
4:3	<p>Passt Bilder auf den früheren Standard 4:3 an.</p>
14:9	<p>Mit dieser Option können Sie Filme oder Fernsehprogramme, die im 14:9 Format vorliegen, ansehen. Das Format 14:9 wird ähnlich wie das Format 4:3 dargestellt, nur dass es nach links und rechts vergrößert wird.</p>
Zoom	<p>Passt die Bildgröße an die Bildschirmbreite an. Der obere und untere Bildbereich sind möglicherweise abgeschnitten.</p>
Kino-Zoom	<p>Wählen Sie „Kino-Zoom“, wenn Sie das Bild mit den korrekten Proportionen anzeigen möchten.</p>

✎ Bei Verwendung eines externen Geräts kann es in diesen Fällen zum Einbrennen kommen:

- ein Video mit stehendem Bild (z. B. Netzwerkname)
- 4:3 Format über einen längeren Zeitraum

Verwenden Sie diese Funktionen mit Vorsicht.

✎ Die verfügbaren Bildgrößen können je nach Eingangssignal variieren.

✎ Für den HDMI/RGB-PC-Eingang stehen nur die Anzeigeformate 4:3 und 16:9 zur Verfügung.

✎ [Nur für Modelle, die 2160p unterstützen] Wenn ein 2160p-Signal eingeht oder die PC-Auflösung auf 3840 x 2160 festgelegt ist, wird das Format auf **Just Scaneingestellt**.



## □ Bild im PC-Eingangsmodus anpassen

HOME ⇒ Einstellungen → BILD → Bildschirm

Passt das Bild im RGB-PC-Modus an.

Auflösung	Legt die gewünschte Auflösung fest. ✎ Die Auflösung kann nur ausgewählt werden, wenn die PC-Auflösung auf 1.024 x 768, 1.280 x 768 oder 1.360 x 768 gesetzt ist.
Autom. Konfiguration	Optimiert das Bild.
Position/ Größe/Taktrate	Wenn die Bildschirmgröße oder die Position verzerrt ist, kann der Benutzer diese Einstellungen anpassen.
Zurücksetzen	Setzt alle Änderungen der Bildeinstellungen auf dem PC-Eingangsmodus zurück.

## □ PC-Auflösung festlegen

- 1 Klicken Sie mit der rechten Maustaste auf den Desktop auf Ihrem PC und wählen Sie 「Properties」 (Eigenschaften).
  - 2 Klicken Sie auf 「Settings」 (Einstellungen) und beachten Sie die unterstützten Formate, um die Auflösung festzulegen.
  - 3 Wählen Sie im Einstellungsfenster 「Advanced → Monitor → Monitor Settings」 (Erweitert → Monitor → Monitoreinstellungen). Beachten Sie die unterstützten Formate, um die optimale vertikale Frequenz auszuwählen.
- ✎ Im PC-Modus bietet die Auflösung 1.920 x 1.080 die optimale Bildqualität.
  - ✎ Die Auflösungseinstellungen unterscheiden sich je nach PC.

## □ Unterstützte Formate

PC- Eingangsmodus	Auflösung	Horizontale Frequenz (kHz)	Vertikale Frequenz (Hz)
HDMI-PC / RGB-PC	640x350	31,468	70,09
	720x400	31,469	70,08
	640x480	31,469	59,94
	800x600	37,879	60,31
	1.024x768	48,363	60,00
	1.152x864	54,348	60,053
	1.360x768	47,712	60,015
	1.920x1.080	67,5	60,00
HDMI-PC	1.280x1.024	63,981	60,020

## HOME ⇒ Schnellmenü → AV-Modus

Legt das beste Bild/Audio optimiert für unterschiedliche AV-Modi fest.

Aus	Nutzt den im Menü Bild/Audio festgelegten Wert.
Kino/ <u>THX</u> Kino	Optimiert Bild- und Audioeinstellungen für Spielfilme.
Spiel	Optimiert Bild- und Audioeinstellungen für Spiele.

### THX [Abhängig vom Modell]

THX (Thomlinson Holman's Experiment) ist ein Audio- und Videostandard, der auf George Lucas und Thomlinson zurückgeht. Eine THX-zertifizierte Anzeige garantiert eine Bildqualität, die über die Standardspezifikation von Hard- und Software hinausgeht.

## □ Bilder mit dem Bildassistenten anpassen

**HOME** ⇒ **Einstellungen** → **BILD** → **Bildassistent II**

Verwenden Sie die Fernbedienung und folgen Sie den Anweisungen des Bildassistenten, um die optimale Bildqualität ohne teure Testgeräte oder Hilfe von einem Spezialisten zu kalibrieren.

Folgen Sie den Anweisungen, um die optimale Bildqualität zu erhalten.

## □ Bildmodus auswählen

**HOME** ⇒ **Einstellungen** → **BILD** → **Bildmodus**

Wählt den Bildmodus aus, der für die jeweilige Umgebung oder das Programm optimiert ist.

Intelligenter Sensor	Erkennt die Umgebungsbeleuchtung und passt die Helligkeit des Fernsehgeräts automatisch an, um den Stromverbrauch zu verringern. Passt Helligkeit, Schärfe, Farbe oder Farbton für optimale Bildqualität automatisch an.
Klar	Verstärkt Kontrast, Helligkeit und Schärfe für die Anzeige lebhafter Bilder.
Standard	Zeigt Bilder mit standardmäßigen Einstellungen für Kontrast, Helligkeit und Schärfe an.

Kino/ <b>THX</b> Kino Spiel	Zeigt Bilder an, die für Filme oder Spiele optimiert wurden. [ <b>THX</b> Kino : Abhängig vom Modell]
 <b>Expert</b>	Menü zum Einstellen der Bildqualität, mit denen Experten beste Fernsehbilder genießen können. Dieses Menü ist ISF-zertifiziert und richtet sich an Experten für Bildabstimmung. (Das ISF-Logo darf nur auf ISF-zertifizierten Fernsehgeräten verwendet werden.) ISFccc: Imaging Science Foundation Certified Calibration Control

- ✎ Die verfügbare Auswahl an Bildmodi kann je nach Eingangssignal variieren.
- ✎  Der **Expert**-Modus dient Experten für Bildabstimmung zum Steuern und Abstimmen mithilfe eines bestimmten Bildes. Bei normalen Bildern sind die Effekte möglicherweise nicht offensichtlich.

## □ Bildmodus feinabstimmen

HOME ⇒ Einstellungen → BILD → Bildmodus → Beleuchtung/Kontrast/Helligkeit/Schärfe/Farbe/Farbton/Farbtemp.

Wählen Sie erst den gewünschten Bildmodus.

Beleuchtung	Passt die Anzeigehelligkeit durch Variieren der Helligkeit des LCD-Bildschirms an.
Kontrast	Passt den Unterschied zwischen hellen und dunklen Bereichen des Bildschirms an.
Helligkeit	Passt die Helligkeit des Bildschirms an.
Schärfe	Passt die Schärfe der Grenzen zwischen hell und dunkel an.
Farbe	Passt die Farben auf dem Bildschirm an (dunkler oder heller).



Farbton	Passt die Farbbalance zwischen rot und grün an.
Farbtemp.	Passt den Farbton an (warm oder kalt).

- ✎ Je nach Eingangssignal und anderen Bildeinstellungen kann der Umfang der Elemente zum Anpassen variieren.

## □ Erweiterte Steuerung festlegen

HOME ⇒ Einstellungen → BILD → Bildmodus → Erweiterte Steuerung/ Experteneinstellung

Kalibriert den Bildschirm für jeden Bildmodus oder passt die Bildeinstellungen für einen speziellen Bildschirm an.

Wählen Sie erst den gewünschten Bildmodus.

Dynamischer Kontrast	Passt den Kontrast auf die optimale Stufe entsprechend der Helligkeit des Bildes an.
Dynamische Farbe	Passt die Farben für natürlichere Farbwiedergabe an.
Clear White	Verstärkt weiß auf dem Bildschirm, damit das Bild heller und schärfer erscheint.

Bevorzugte Farbe	<b>Hautfarbe</b> : Das Hautfarbenspektrum kann separat festgelegt werden, um die vom Benutzer definierte Hautfarbe anzuwenden.
	<b>Grasfarbe</b> : Natürliches Farbspektrum (Wiesen, Berge usw.) kann separat festgelegt werden.
	<b>Himmelsfarbe</b> : Die Himmelsfarbe wird separat festgelegt.
Super Resolution	Sorgt für ein kristallklares Bild mit schärferen Details in Bereichen, in denen das Bild verschwommen oder unklar ist.
GAMMA	Legt die Tonwertkurve entsprechend der Ausgabe des Bildsignals im Verhältnis zum Eingangssignal fest.
Farbskala	Wählt den Farbbereich aus, der wiedergegeben werden kann.
Konturenverstärkung	Für ein klareres und ausgeprägteres Bild mit natürlich dargestellten Konturen des Films.

xvYCC	[Abhängig vom Modell] Für sattere Farben.
Farbfilter	Filtert ein spezifisches Farbspektrum in RGB-Farben zur genauen Feinabstimmung der Farbsättigung und des Farbtons.
Expertenmuster	Muster, die für Experten Anpassung verwendet werden.
Weißabgleich	Passen den Bildschirmton individuell an. Im Expert-Modus kann die detaillierte Feinabstimmung über Methode / Muster usw. festgelegt werden.
Farbmanagement	Diese Funktion wird von Experten zum Anpassen von Farben mit einem Testmuster aus sechs Farben (Rot/Grün/Blau/Türkis/Magenta/Gelb) ohne Auswirkung auf die anderen Farben verwendet. Bei normalen Bildern führen diese Anpassungen möglicherweise nicht zu wahrnehmbaren Farbänderungen.

 Je nach Eingangssignal und anderen Bildeinstellungen kann der Umfang der Elemente zum Anpassen variieren.

## □ Zusätzliche Bildoptionen auswählen

HOME ⇒ Einstellungen → BILD → Bildmodus → Bildoption

Passt detaillierte Einstellungen für Bilder an.

Rauschunterdrückung	Unterdrückt das Bildschirmrauschen im Video.
MPEG- Rauschunterdrückung	Unterdrückt das Rauschen, das durch das Komprimieren digitaler Videos verursacht wird.
Schwarzwert	Passt die Helligkeit oder Dunkelheit des Bildschirms entsprechend dem Schwarzwert des Bildeingangs mithilfe der Dunkelheit (Schwarzwerts) des Bildschirms an.
Echtes Kino	Optimiert den Bildschirm für Spielfilme.
Augenschonend /Motion Eye Care	Passt die Bildschirmhelligkeit zur Verhinderung von Augenblendungen an. [Motion Eye Care : Abhängig vom Modell]

## ❑ Bildmodus zurücksetzen

**HOME** ⇒ **Einstellungen** → **BILD** → **Bildmodus** → **Bild zurücksetzen**

Setzt die benutzerdefinierten Werte zurück.

Es wird jeder Bildmodus zurückgesetzt. Wählen Sie den Bildmodus, der auf die Grundeinstellungen zurückgestellt werden soll.

# HOME ⇒ Einstellungen → BILD → Bildmodus → Bildoption → TruMotion

Korrigiert Bilder, so dass Bildfolgen flüssiger wiedergegeben werden.

Weich	De-judder-Wert ist auf 3 eingestellt.
Klar	De-judder-Wert ist auf 7 eingestellt.
Anwender	De-judder kann manuell eingestellt werden. <ul style="list-style-type: none"><li>• De-Judder : Mit dieser Funktion kann das Ruckeln der Anzeige angepasst werden.</li></ul>

✎ Wenn es sich um ein 60-Hz-Videosignal handelt, funktioniert TruMotion möglicherweise nicht.

## HOME ⇒ Einstellungen → BILD → Bildmodus → Bildoption → LED Lok. Dimming

Helle Bildbereiche werden aufgehellt, während dunkle Bereiche dunkler werden, so dass maximaler Kontrast und minimale Unschärfe bewirkt werden bei gleichzeitiger Senkung des Stromverbrauchs.

Aus	Schaltet LED Lok. Dimming aus.
Tief	Schwarztöne werden naturgetreu dargestellt. Diese Einstellung wird zum Anzeigen von Spielfilmen verwendet.
Mittel	Schwarztöne werden im Vergleich zu <b>Tief</b> dunkler dargestellt. Diese Einstellung wird zum Anzeigen normaler Fernsehsendungen verwendet.
Hoch	Schwarztöne werden noch tiefer schwarz, so dass das Bild klarer erscheint als bei <b>Mittel</b> . Gut in Umgebungen, wenn es beim Sehen in der Umgebung sehr hell ist.

 Ist LED Lok. Dimming auf Mittel/Hoch eingestellt, verbraucht das Gerät weniger Strom.



## ☐ Ton-Modus verwenden

HOME ⇒ Einstellungen → AUDIO → Ton-Modus

Optimiert den Ton des Fernsehgeräts für den ausgewählten Ton-Modus.

Standard	Passend für alle Video-Arten
Musik/Kino/Sport/ Spiel	Optimiert den Ton passend für das festgelegte Genre.
Klar	Liefert klare Stimmen mit satten Basstönen und klaren, hohen Tönen.
Benutzereinstellung	Passt die Lautstärke mithilfe von Benutzer-EQ an Ihre Vorlieben an.

## ☐ Lautstärke abstimmen

HOME ⇒ Einstellungen → AUDIO → Benutzer-EQ

Legt den Ton-Modus zunächst auf Benutzereinstellung fest.

100 Hz / 300 Hz / 1 kHz  
/ 3 kHz / 10 kHz

Stellt den EQ durch manuelles Regeln der Frequenzbänder ein.

Zurücksetzen

Setzt den vom Benutzer geänderten Equalizerwert zurück.

## ☐ Lautstärkemodeus auswählen

HOME ⇒ Einstellungen → Ton → Lautstärkemodeus

Stellt verschiedene Modi zur Lautstärkeregelung ein.

Auto. Lautstärke	Schaltet <b>Auto. Lautstärke</b> auf <b>Ein</b> . Von Programm zu Programm unterschiedliche Lautstärke. Die Lautstärke wird beim Programmwechsel für bequemes Fernsehen automatisch angepasst.
Lautstärkesteuerung	Der Gebrauch einer einzigen Lautstärkekurve kann, abhängig von der Umgebung, unhörbaren oder lauten Ton erzeugen. Passt die Lautstärke an die Tageszeit an (Tag/Nacht).

## □ Die Verwendung der Funktion "Sound Optimizer"

HOME ⇒ Einstellungen → Ton → Sound Optimizer

Optimiert den Ton für die benutzerdefinierte TV-Installation.

Normal	Allgemeiner Tonmodus.
Wandmontiert	Optimiert den Ton für ein wandmontiertes TV-Gerät.
Standtyp	Optimiert den Ton für ein Stand-TV-Gerät.

## ❑ Virtual Surround Sound verwenden

**HOME** ⇒ **Einstellungen** → **Ton** → **Virtueller Raumklang**

Die proprietäre Audio-Technologie von LG ermöglicht praktisch 5.1-Kanal-Surround-Sound über zwei Lautsprecher.

✎ Ist **Klare Stimme II** auf **Ein** geschaltet, kann **Virtueller Raumklang** nicht ausgewählt werden.

## ❑ Die Funktion Klare Stimme II verwenden

**HOME** ⇒ **Einstellungen** → **Ton** → **Klare Stimme II**

Verstärkt die Klarheit der Stimmen

## □ Audio und Video synchronisieren

HOME ⇒ Einstellungen → Ton → AV Sync

Synchronisiert Video und Audio direkt, wenn sie nicht übereinstimmen.

Wenn Sie AV Sync auf EINschalten, können Sie die Tonausgabe (TV-Lautsprecher oder SPDIF) an das Bild anpassen.

TV Lautsprecher	Stellt die Tonsynchronisation des eingebauten TV Lautsprechers ein. Die Taste "-" sorgt für eine schnellere Tonausgabe und die Taste "+" für eine langsamere Tonausgabe als in der Standardeinstellung festgelegt.
SPDIF	(Sony Philips Digital InterFace) Stellt die Tonsynchronisation der Lautsprecher ein, die an den digitalen Audio-Anschluss angeschlossen sind. Die Taste "-" sorgt für eine schnellere Tonausgabe und die Taste "+" für eine langsamere Tonausgabe als in der Standardeinstellung festgelegt.

## Bypass

Gibt Sendesignale oder das Audio eines externen Geräts ohne Audioverzögerung wieder. Audio wird möglicherweise vor Video wiedergegeben, da die Videoübertragung an das TV-Gerät länger dauert.

## ❑ ARC-Modus verwenden



**HOME** ⇒ **Einstellungen** → **Ton** → **Toneinstellung** → **ARC-Modus**

Externe Audiogeräte können über ein Hochgeschwindigkeits-HDMI®-Kabel ohne ein zusätzliches optisches Audiokabel verbunden werden, um SPDIF auszugeben. Steht mit SIMPLINK in Verbindung.

Ein externes Gerät, das ARC (Audio Return Channel) unterstützt, muss über den **HDMI(ARC)**-Eingang angeschlossen werden.

**Aus** Auch wenn das angeschlossene externe ARC-unterstützte Audiogerät eingeschaltet ist, erfolgt die Audioausgabe nicht automatisch durch die externen Lautsprecher des Audiogeräts.

**Ein** Wenn das angeschlossene externe ARC-unterstützte Audiogerät eingeschaltet ist, erfolgt die Audioausgabe automatisch durch die externen Lautsprecher des Audiogeräts.  
Für SIMPLINK, siehe 「Allgemein → Externe Geräte steuern」.

-  Schließen Sie die externen Geräte an den Anschluss für die ARC-Funktion an.
-  Verwenden Sie ein High-Speed-HDMI™-Kabel zum Anschließen externer Geräte.
-  Die Verwendung von Geräten eines Drittanbieters mit einer ARC-Funktion kann zu Funktionsstörungen führen.



## □ Balance einstellen

HOME ⇒ Einstellungen → Ton → Toneinstellung → Balance

Stellt Balance links/rechts ein.

## □ TV-Lautsprecher verwenden

**HOME** ⇒ **Einstellungen** → **Ton** → **Toneinstellung** → **TV-Lautsprecher**

Wenn Sie den Ton über die Lautsprecher eines externen, mit dem TV-Gerät verbundenen Audiogeräts, wie z. B. Heimkino-Gerät, hören, kann sich der TV-Lautsprecher ausschalten. Wenn ein Heimkino-Gerät mit SIMPLINK verbunden ist, kann das Heimkino-Gerät automatisch eingeschaltet werden, wenn der TV-Lautsprecher auf **Aus** geschaltet wird.

**Aus**

Über die TV-Lautsprecher wird kein Ton ausgegeben.  
Der TV-Ton wird über an das TV-Gerät angeschlossene externe Lautsprecher wiedergegeben.

 Passt die Lautstärke über den am externen Gerät angebrachten Knopf an.

**Ein**

Gibt den TV-Ton über den eingebauten TV Lautsprecher wieder.

## ☐ Digitale Audioausgabe verwenden

HOME ⇒ Einstellungen → TON → Toneinstellung → Digitale Audioausgabe

Stellt "Digitale Audio Ausg." ein.

Bildschirmanzeigen	Audioeingang	Digitale Audioausgabe
Automatisch	MPEG	PCM
	Dolby Digital	Dolby Digital
	Dolby Digital Plus	Dolby Digital
	HE-AAC	Dolby Digital
PCM	Alle	PCM

## □ DTV-Toneinstellung

HOME ⇒ Einstellungen → TON → DTV-Toneinstellung

[Abhängig vom Modell]

Enthält ein Eingangssignal verschiedene Audio-Typen, können Sie mit dieser Funktion den gewünschten Audio-Typ wählen.

Bei der Einstellung **AUTO** ist die Suchreihenfolge HE-AAC → Dolby Digital+ → Dolby Digital → MPEG, und die Ausgabe erfolgt im ersten Audioformat, das gefunden wird.

- ✎ Nur in Italien: die Reihenfolge ist HE-AAC → Dolby Digital+ → MPEG → Dolby Digital.
- ✎ Nur in Neuseeland: die Reihenfolge ist Dolby Digital+ → Dolby Digital → HE-AAC → MPEG.
- ✎ Wird das ausgewählte Audioformat nicht unterstützt, kann ein anderes Audioformat für die Ausgabe verwendet werden.

# ☐ Externen Eingang auswählen

HOME ⇒ Eingangsliste

Wählt den externen Eingang.



Wählt den Lautsprecher aus.

Wählt den Eingang.

Zum Einstellen von SIMPLINK.

Ändert den Namen des externen Geräts, das an den externen Anschluss angeschlossen ist.

## □ SIMPLINK verwenden

Bei SIMPLINK handelt es sich um eine Funktion, mit der Sie verschiedene Multimediageräte bequem per TV-Fernbedienung über das SIMPLINK-Menü steuern und bedienen können.

- 1 Verbinden Sie mit einem HDMI-Kabel den **HDMI IN**-Anschluss des TV-Geräts mit dem HDMI-Ausgang des SIMPLINK-Geräts. Bei Heimkino-Geräten mit SIMPLINK-Funktion stellen Sie wie oben angegeben die Verbindung zwischen den HDMI-Anschlüssen her. Verwenden Sie zusätzlich ein Glasfaserkabel, um den Anschluss "Optical Digital Audio Out" des TV-Geräts mit dem Anschluss "Optical Digital Audio In" des SIMPLINK-Geräts zu verbinden.
- 2 Wählen Sie **HOME** ⇒ **SIMPLINK**. Das SIMPLINK-Menü wird angezeigt.
- 3 Wählen Sie **SIMPLINK einstellen** im Fenster des SIMPLINK-Menüs. Das Fenster "Setup SIMPLINK" wird eingeblendet.
- 4 Schalten Sie die **SIMPLINK**-Funktion auf **Ein** im Fenster "Setup SIMPLINK".
- 5 Schließen Sie das Fenster "Setup SIMPLINK".
- 6 Wählen Sie das Gerät, das Sie steuern möchten, über **HOME** ⇒ **SIMPLINK**.

- ✎ Diese Funktion ist nur bei Geräten mit dem SIMPLINK-Logo verfügbar (  ).  
Überprüfen Sie, ob das externe Gerät das SIMPLINK-Logo trägt.
- ✎ Um die SIMPLINK-Funktion nutzen zu können, müssen Sie ein Hochgeschwindigkeits-HDMI<sup>®</sup>-Kabel (mit hinzugefügter CEC-Funktion (CEC -Consumer Electronics Control)) verwenden. Bei Hochgeschwindigkeits-HDMI<sup>®</sup>-Kabeln ist Pin Nr. 13 angeschlossen, damit Geräte Informationen untereinander austauschen können.
- ✎ Wählen Sie mit der Heimkino-Funktion ein Gerät aus oder schalten Sie es ein, sodass der Lautsprecher auf **HT Lautsprecher** umschaltet.
- ✎ Stellen Sie die Verbindung über ein Glasfaserkabel (separat erhältlich) her, um den **HT Lautsprecher** zu verwenden.
- ✎ Das Wechseln zu einem externen Eingang hält die mit SIMPLINK betriebenen Geräte an.
- ✎ Die Verwendung der Geräte eines Drittanbieters mit HDMI-CEC-Funktionen kann zu Funktionsstörungen führen.

## □ Anweisungen zu SIMPLINK-Funktionen

Direktwiedergabe	Der Inhalt des Multimedialageräts wird sofort über das TV-Gerät wiedergegeben.
Multimedialagerät auswählen	Damit wählen Sie das gewünschte Gerät über das SIMPLINK-Menü, um es sofort über den TV-Bildschirm bedienen zu können.
Disk Wiedergabe	Steuert das Multimedialagerät mit der TV-Fernbedienung.
Alle Geräte ausschalten	Ist in den SIMPLINK-Einstellungen die Funktion "Auto Power" auf "Ein" geschaltet, werden auch alle angeschlossenen SIMPLINK-Geräte ausgeschaltet, wenn das TV-Gerät ausgeschaltet wird.



Sync  
Stromversorgung  
ein

Ist in den SIMPLINK-Einstellungen die Funktion "Auto Power" auf "Ein" geschaltet, wird auch das TV-Gerät eingeschaltet, wenn ein SIMPLINK-Gerät eingeschaltet wird.

Lautsprecher

Wählt den Lautsprecher entweder des Heimkino-Geräts oder des TV-Geräts.

## HOME ⇒ Einstellungen → BILD → Energie sparen

Reduziert den Stromverbrauch, indem die Helligkeit des Bildschirms angepasst wird.

Automatisch	<p>Der TV-Sensor erkennt die Helligkeit der Umgebung und passt die Helligkeit des Bildschirms automatisch an.</p> <ul style="list-style-type: none"><li>• <b>Min. Leuchtdichte:</b> Wählen Sie die Mindesthelligkeit für den Bildschirm bei geringer Helligkeit der Umgebung.</li><li>• <b>Abtastempfindlichkeit:</b> Wählen Sie den Helligkeitsbereich für das TV-Gerät in der jeweiligen Umgebung.</li></ul>
Aus	Schaltet den Energiesparmodus aus.
Minimum / Mittel / Maximum	Wendet den entsprechend vorgegebenen Energiesparmodus an.
Bildschirm aus	<p>Der Bildschirm wird ausgeschaltet, nur der Ton wird wiedergegeben.</p> <p>Um den Bildschirm wieder einzuschalten, drücken Sie eine beliebige Taste auf der Fernbedienung.</p>

## ❑ Sleep Timer verwenden

HOME ⇒ Einstellungen → ZEIT → Sleep Timer

Schaltet das Fernsehgerät nach einer festgelegten Anzahl von Minuten aus.

Um den Sleep Timer auszuschalten, wählen Sie Off.

## □ Aktuelle Uhrzeit einstellen

HOME ⇒ Einstellungen → ZEIT → Uhr

Überprüft bzw. ändert die Uhrzeit während des Fernsehens.

Automatisch	Synchronisiert die TV-Uhr mit den vom Sender empfangenen digitalen Zeitinformationen.
Benutzerhandbuch	Stellt die Uhrzeit und das Datum manuell ein, wenn die automatische Einstellung nicht der aktuellen Uhrzeit entspricht.

## □ Automatisches Ein- und Ausschalten des Fernsehers auswählen

HOME ⇒ Einstellungen → ZEIT → Einschaltzeit/Ausschaltzeit

Einschaltzeit/Ausschaltzeit auswählen.

Wählen Sie Aus bei Wiederholung, um die Einschaltzeit/Ausschaltzeit auszuschalten.

- ✎ Um die Einschaltzeit/Ausschaltzeit zu verwenden, stellen Sie die aktuelle Uhrzeit korrekt ein.
- ✎ Auch wenn die Funktion Einschaltzeit eingeschaltet ist, schaltet sich der Fernseher nach 120 Minuten automatisch aus, wenn keine Taste in dieser Zeit betätigt wird.

## □ Automat. Standby auswählen

HOME ⇒ Einstellungen → ZEIT → Automat. Standby

[Abhängig vom Modell]

Wenn innerhalb einer bestimmten Zeit keine Taste auf dem TV-Gerät oder auf der Fernbedienung betätigt wird, schaltet sich der Fernseher automatisch in den Bereitschaftsmodus.

- ✎ Diese Funktion funktioniert nicht im Modus „Demo im Geschäft“ oder während einer Software-Aktualisierung.

## □ Passwort wählen

**HOME** ⇒ **Einstellungen** → **SPERREN** → **Passwort wählen**

Damit können Sie das TV-Passwort festlegen oder ändern.

- ✎ Nach Werkseinstellung lautet das Passwort 「0000」.  
Ist Frankreich als Land ausgewählt, lautet das Passwort nicht 「0000」  
sondern 「1234」.  
Ist Frankreich als Land ausgewählt, kann 「0000」 nicht als Passwort  
gewählt werden.

## ❑ System–Verriegelung verwenden

**HOME** ⇒ **Einstellungen** → **SPERREN** → **Systemverriegelung**

Durch das Sperren von Kanälen oder externer Eingänge können nur bestimmte Programme gesehen werden.

Schalten Sie die **System–Verriegelung** auf Ein.

**Block  
Programme  
(Programm  
sperren)**

Sperrt Programme, die für Kinder ungeeignete Inhalte enthalten. Die Programme können zwar ausgewählt werden, es wird jedoch kein Bild angezeigt, und die Audioausgabe ist auf stumm geschaltet.

Um Programme eines gesperrten Kanals anzuschauen, geben Sie das Passwort ein.



## Elterliche Vorgabe

Diese Funktion nutzt Daten, die vom Sender bereitgestellt werden. Aus diesem Grund ist diese Funktion nicht verfügbar, wenn das Signal falsche Informationen enthält.

Auf diese Weise können Kinder je nach festgelegter Altersfreigabe bestimmte Erwachsenenprogramme nicht anschauen.

Geben Sie das Kennwort ein, um gesperrte Programme anzuschauen.

Die Altersfreigabe ist von Land zu Land verschieden.

## Eingang block.

Sperrt die Eingangsquelle.

## HOME ⇒ Einstellungen → OPTION → Sprache

Wählt die am Bildschirm angezeigte Menü Sprache (Language) und Audiosprache.

Menü Sprache (Language)	Wählt eine Sprache für die Anzeige von Text aus.
Audiosprache	[Nur im digitalen Modus] Wenn digital übertragene Sendungen mehrere Audiosprachen enthalten, können Sie die gewünschte Sprache wählen.
Untertitelsprache	(Nur im digitalen Modus) Verwenden Sie die Funktion "Untertitel", wenn zwei oder mehr Untertitelsprachen gesendet werden.  Wenn in einer ausgewählten Sprache keine Untertiteldaten ausgestrahlt werden, wird die Standard-Untertitelsprache angezeigt.

(Nur im digitalen Modus)

Verwenden Sie die Funktion Textsprache, wenn in zwei oder mehr Textsprachen gesendet wird.

## Textsprache

- ✎ Wenn in einer ausgewählten Sprache keine Teletext-Daten ausgestrahlt werden, wird die Standard-Textsprache verwendet.
- ✎ Falls Sie nicht das Land auswählen, in dem Sie sich gerade befinden, wird der Teletext u. U. nicht korrekt angezeigt und lässt sich nicht fehlerlos bedienen.

## Sprachsuche Sprache

Wählen Sie die Sprache für die Sprachsuche.

- ✎ Diese Einstellung wird nur von einem Modell mit der Funktion Sprachsuche unterstützt.

## HOME ⇒ Einstellungen → OPTION → Land

Wählen Sie das für den Fernseher entsprechende Land aus.

Die TV-Einstellungen unterscheiden sich je nach Sendungsumgebung des ausgewählten Landes.

- ✎ Wenn die Ländereinstellung geändert wurde, kann der Informationsbildschirm „Auto. Einstellung“ angezeigt werden.
- ✎ In Ländern ohne festgelegte Standards für DTV-Sendungen können, je nach DTV-Sendungsumgebung, bestimmte DTV-Funktionen u. U. nicht genutzt werden.
- ✎ Falls die Ländereinstellung auf „--“ eingestellt wurde, können europäische terrestrische Digitalprogramme empfangen werden, jedoch können bestimmte DTV-Funktionen u. U. nicht genutzt werden.

## HOME ⇒ Einstellungen → OPTION → Hilfe für Benutzer mit Behinderungen

Audiokommentare oder Untertitel für Hörgeschädigte oder Personen mit Sehbehinderung.

Hörgeschädigte	Dies ist die Funktion für Hörgeschädigte. Ist diese eingeschaltet, werden standardmäßig Untertitel angezeigt.
Audiobeschreibung	Diese Funktion ist für Blinde gedacht und liefert zusätzlich zum Basis-Audio eine erklärende Audiobeschreibung der aktuellen Situation in einem Fernsehprogramm. Wenn die <b>Audiobeschreibung</b> auf <b>Ein</b> geschaltet ist, werden Basis-Audio und Audiobeschreibung nur für solche Programme ausgegeben, die eine Audiobeschreibung beinhalten.

## ☐ Magic–Fernbedienung registrieren

Um die Magic–Fernbedienung zu verwenden, registrieren Sie sie zuerst mit Ihrem TV–Gerät.

Registrieren Sie die Magic–Fernbedienung vor der Verwendung auf folgende Weise.

- 1 Schalten Sie das TV–Gerät ein, und warten Sie ca. 10 Sekunden. Drücken Sie dann die **Rad(OK)**–Taste, und richten Sie dabei die Fernbedienung auf das TV–Gerät.
  - 2 Die Fernbedienung wird automatisch registriert, und es erscheint eine Meldung auf dem TV–Bildschirm, die anzeigt, dass die Registrierung abgeschlossen wurde.
-  Sollte die Registrierung der Magic–Fernbedienung fehlgeschlagen sein, schalten Sie das Fernsehgerät aus, und versuchen Sie es erneut.

## ☐ Magic–Fernbedienung erneut registrieren

- 1 Halten Sie die Tasten **HOME** und **BACK** gleichzeitig für ca. 5 Sekunden gedrückt.
  - 2 Richten Sie die Fernbedienung auf das TV–Gerät, und halten Sie die Taste **Rad(OK)** für ca. 5 Sekunden gedrückt.
-  Drücken Sie die Taste **BACK**, und richten Sie die Fernbedienung fünf Sekunden lang auf das TV–Gerät, um sie zurückzusetzen und erneut zu registrieren.

## □ Den Zeiger der Magic–Fernbedienung einstellen

HOME ⇒ Einstellungen → OPTION → Zeiger

Stellen Sie die Geschwindigkeit und die Form des auf dem TV–Bildschirm angezeigten Zeigers ein.

Geschwindigkeit	Stellen Sie die Geschwindigkeit des Zeigers ein.
Format	Wählen Sie aus verschiedenen Optionen die Form des Zeigers aus.
Größe	Wählen Sie die Größe des Zeigers aus.
Ausrichtung	Auf Ein schalten. Kommt es zur falschen Ausrichtung zwischen dem Zeiger und der tatsächlichen Richtung, in die die Fernbedienung zeigt, bewegen Sie die Magic–Fernbedienung nach links und rechts, um die Ausrichtung zu korrigieren. Der Zeiger ändert automatisch seine Ausrichtung zur Mitte und erleichtert dadurch die Steuerung.



- ✎ Wurde der Zeiger über einen längeren Zeitraum nicht verwendet, wird er ausgeblendet. Wenn der Zeiger nicht mehr auf dem Bildschirm zu sehen ist, bewegen Sie die Magic-Fernbedienung hin und her. Der Zeiger erscheint daraufhin wieder.
- ✎ Wenn Sie die Navigationstaste drücken, während Sie den Zeiger über den Bildschirm bewegen, verschwindet der Zeiger, und die Magic-Fernbedienung funktioniert wie eine normale Fernbedienung.
- ✎ Verwenden Sie die Fernbedienung innerhalb einer effektiven Entfernung von 10 Metern. Wenn Sie die Fernbedienung aus größeren Entfernungen verwenden, oder wenn sich zwischen Fernbedienung und TV-Gerät Hindernisse befinden, können Funktionsstörungen auftreten.

- ✎ Elektronische Geräte in unmittelbarer Umgebung können ebenfalls Funktionsstörungen verursachen. Geräte wie Mikrowellen oder WLAN-Verbindungen nutzen denselben Frequenzbereich (2,4 GHz) wie die Magic-Fernbedienung und können daher Funktionsstörungen hervorrufen.
- ✎ Die Magic-Fernbedienung kann beim Herunterfallen oder bei Beeinträchtigungen jedweder Art beschädigt werden.
- ✎ Achten Sie darauf, dass die Fernbedienung gegen keine harten Objekte, wie z. B. auf Möbelstücke oder auf den Boden, schlägt.

## ☐ Gestenmuster–Funktion verwenden

Drücken Sie die Taste **Rad(OK)**, während der normale Videobildschirm eingeschaltet ist, und zeichnen Sie ein Muster in Richtung des Bildschirms.



Vorherigen Sender: Schaltet zum vorherigen Sender zurück.



Neueste Liste: Zeigt kürzlich angesehene Sender an.

✎ Dies funktioniert möglicherweise nicht, wenn bestimmte Fenster geöffnet sind.

## ❑ Betriebsanzeige einstellen

HOME ⇒ Einstellungen → OPTION → Bereitschaftsanzeige

[Abhängig vom Modell]

Schaltet die Bereitschaftsanzeige auf dem vorderen Bedienfeld des TV-Geräts ein/aus.

## ❑ TV-Modus wechseln

HOME ⇒ Einstellungen → OPTION → Moduseinstellung

Auswahl zwischen Private Nutzung und Demo im Geschäft .

Für private Nutzung, wählen Sie Private Nutzung.

Demo im Geschäft ist für Demonstrationszwecke im Geschäft.

## ☐ Auf Werkseinstellungen zurücksetzen

HOME ⇒ Einstellungen → OPTION → Werkseinstellungen

Löscht alle optionalen Einstellungen und setzt auf die Standard-Werkseinstellungen zurück.

Nach Abschluss der Initialisierung schaltet sich das TV-Gerät eigenständig aus und wieder ein.

- ✎ Wenn System-Verriegelung aktiviert ist, öffnet sich ein Popup-Fenster zur Passworteingabe.
- ✎ Schalten Sie während der Initialisierung nicht das Gerät aus.

# ☐ So verwenden Sie den Startbildschirm

Drücken Sie die Taste **HOME** auf der Fernbedienung.

Da alle Smart TV-Funktionen auf einem Bildschirm zusammengefasst sind, kann über das einfach zu bedienende Menü bequem auf eine Vielzahl von Inhalten und Anwendungen zugegriffen werden, die nach Kategorien wie Live-TV, Karte, My Apps usw. geordnet sind.



## □ So verwenden und bearbeiten Sie MEINE KARTE

### HOME ⇒ MEINE KARTE

Damit Sie leichteren Zugriff auf eine große Bandbreite an Inhalten und Funktionen erhalten, sind die Hauptfunktionen in Kategorien eingeteilt und werden auf Karten angezeigt.

Durch die Auswahl eines Kartennamens gelangen Sie auf die Seite der zugehörigen Kategorie.

Wählen Sie oben im Homescreen **Ändern** aus, um die Position der Karten zu wechseln oder eine eigene Karte zu erstellen. (Die Karten **Live** und **Premium** können nicht geändert werden.)

# ☐ So verwenden Sie My Apps

## HOME ⇒ My Apps

Wählen Sie unten im Homescreen **My Apps** aus, oder drücken Sie die Taste **MY APPS** auf der Fernbedienung.

Wählen Sie **My Apps** aus, um die vorinstallierten Apps und die von Ihnen heruntergeladenen Apps zu kontrollieren.

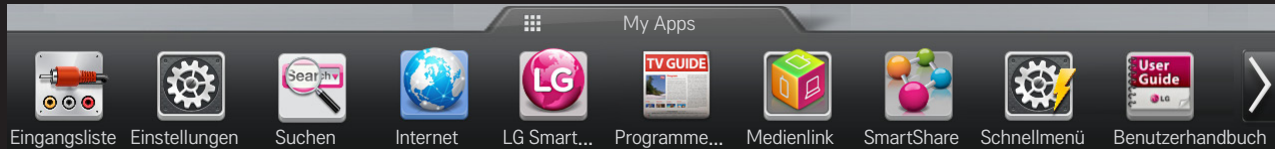

Wählen Sie die Anwendung aus, die Sie ausführen möchten.



# □ Ändern von Objekten in My Apps:

HOME ⇒ My Apps → Ändern

Wählen Sie auf der Seite My Apps im oberen Bildschirmbereich Ändern aus, um Apps zu verschieben oder zu löschen. Beachten Sie hierbei, dass System-Apps verschoben, aber nicht gelöscht werden können.

- ✎ Wenn Sie zu Ihrem Gerät eine Magic-Fernbedienung erhalten haben, können Sie Elemente löschen und die Reihenfolge von Elementen ändern, indem Sie die Symbole der Anwendungen an eine andere Position ziehen.



Papierkorb

## ❑ So verwalten Sie LG Smart TV-Einstellungen

HOME ⇒ Einstellungen → OPTION → Smart TV-Einstellungen

Hier können viele Premium-Einstellungen festgelegt und IDs verwaltet werden.

Smart TV-Land	Ändert die Ländereinstellung auf dem Smart TV. Empfängt Premium-Dienste und LG Smart World für das Land Ihrer Wahl.
Premium-Version	Zeigt die Premium-Version des Diensts an.
ID-Liste	Prüft und löscht IDs, die am TV-Gerät angemeldet sind.
Grundeinstellung	Löscht alle registrierten ID-Informationen vom TV-Gerät.
Rechtliche Hinweise	Zeigt die rechtlichen Hinweise für Smart TV an.

Für die Nutzung der Smart-Funktionen wird ein kabelloses oder kabelgebundenes Netzwerk benötigt.

Wenn Sie mit dem Netzwerk verbunden sind, können Sie Premium-Inhalte, LG Smart World, DLNA und vieles mehr nutzen.

## □ Netzwerkverbindung mit einem Klick

Einfaches Herstellen einer Verbindung mit einem kabelgebundenen oder kabellosen Netzwerk:

HOME ⇒ Einstellungen → NETZWERK → Netzwerkverbindung, um automatisch eine Verbindung zu einem verfügbaren Netzwerk herzustellen. Folgen Sie den Aufforderungen auf dem TV-Gerät.

## ❑ So stellen Sie eine Netzwerkverbindung über die Experteneinstellungen her

HOME ⇒ Einstellungen → NETZWERK → Netzwerkverbindung

Gehen Sie unter besonderen Umständen, beispielsweise in Büros, in denen eine statische IP-Adresse verwendet wird, wie folgt vor.

- 1 Wählen Sie eine Netzwerkverbindung aus, entweder **kabelgebunden** oder **kabellos**.
- 2 Wenn Sie die Verbindung über Wi-Fi herstellen, nutzen Sie eine der folgenden Netzwerkverbindungsmöglichkeiten.

Liste der Zugangspunkte	Stellt eine Verbindung mit dem in der Liste der Zugangspunkte ausgewählten Netzwerk her.
SSID-Eingabe	Stellt eine Verbindung mit dem eingegebenen kabellosen Zugangspunkt her.

WPS-PBC	Stellt eine Verbindung her, wenn die Taste eines kabellosen Zugangspunkts gedrückt wird, der PBC unterstützt.
WPS-PIN	Stellt eine Verbindung her, wenn die PIN eines kabellosen Zugangspunkts auf der Website des Zugangspunkts eingegeben wird, mit dem Sie eine Verbindung herstellen möchten.
Ad-hoc	Stellt über einen WLAN-fähigen PC oder ein WLAN-fähiges Mobiltelefon eine Verbindung mit einem Netzwerk her.

## ☐ So verwenden Sie die Funktion Wi-Fi Screen

HOME ⇒ Einstellungen → NETZWERK → Wi-Fi Screen Share

Ermöglicht die Verwendung von Funktionen zur kabellosen Verbindung, wie Wi-Fi Direct und WiDi. Teilt die Bildschirme von Geräten, die in Smart Share über Wi-Fi Screen Share verbunden sind.

- 1 Schaltet Wi-Fi Screen Share auf Ein. (Wenn Sie es nicht verwenden, sollten Sie es auf Aus schalten)
- 2 Aktivieren Sie die Wi-Fi Direct-Einstellungen an dem Gerät, mit dem Sie eine Verbindung herstellen möchten.
- 3 Es wird eine Liste mit Geräten angezeigt, die mit dem TV verbunden werden können.
- 4 Wählen Sie ein Gerät aus, das Sie verbinden möchten.
- 5 Wählen Sie Ja, wenn die Verbindungsanfrage eingeblendet wird.
- 6 Wenn das zu verbindende Gerät die Anfrage akzeptiert, wird die Verbindung mit Wi-Fi Screen Share hergestellt.

- ✎ Es wird empfohlen, eine Verbindung zu einem Laptop mithilfe Intel's WiDi in direkter Nähe aufzubauen.
- ✎ Obwohl eine Verbindung zu Intel's WiDi auch ohne einen kabellosen Router aufgebaut werden kann, wird dennoch empfohlen, den kabellosen Router zuerst anzuschließen, um eine optimale Leistung zu garantieren.
- ✎ Während das Startmenü aktiv ist, kann das Fernsehgerät Intel's WiDi-Geräte nicht erkennen. Stellen Sie sicher, dass Sie das Startmenü geschlossen haben, bevor Sie versuchen, Intel's WiDi-Geräte zu erkennen.

## □ Netzwerk einstellen – Warnhinweise

- ✎ Verwenden Sie ein Standardnetzwerkkabel (mindestens Cat5 mit RJ45-Stecker, 10Base-T- oder 100Base-TX-LAN-Anschluss).
- ✎ Das Zurücksetzen des Modems kann Probleme mit der Netzwerkverbindung verursachen. Um derartige Probleme zu lösen, schalten Sie das Gerät aus, trennen Sie die Verbindung zum Gerät, stellen Sie sie wieder her, und schalten Sie den Strom wieder ein.
- ✎ LG Electronics ist weder verantwortlich für Probleme bei der Netzwerkverbindung noch für Beeinträchtigungen und Fehler, die im Zusammenhang mit der Netzwerkverbindung auftreten.
- ✎ Je nach Internetdienstanbieter funktioniert die Netzwerkverbindung möglicherweise nicht ordnungsgemäß.



- ✎ Für die Nutzung eines DSL-Dienstes ist ein DSL-Modem erforderlich; für die Nutzung eines Kabeldienstes ist ein Kabelmodem erforderlich. Möglicherweise kann an Ihrem Netzwerkanschluss nur eine beschränkte Anzahl an Geräten eine Netzwerkverbindung nutzen, und je nach Vertrag mit Ihrem Internet-Diensteanbieter können Sie möglicherweise kein TV-Gerät als Netzwerkgerät anschließen. (Wenn pro Leitung nur ein Gerät zulässig ist und Ihr PC bereits verbunden ist, können keine zusätzlichen Geräte verwendet werden.)
- ✎ Kabellose Netzwerke (WLAN) können durch andere Geräte gestört werden, die mit der Frequenz 2,4 GHz betrieben werden (Funktelefone, Bluetooth-Geräte oder Mikrowellengeräte). Es können auch Störungen durch Geräte mit einer Frequenz von 5 GHz auftreten. Dasselbe gilt für andere Wi-Fi-Geräte.
- ✎ Die Geschwindigkeit des WLAN-Diensts kann aufgrund anderer Funksignale in der Umgebung herabgesetzt werden.
- ✎ Wenn Sie nicht das gesamte lokale Heimnetzwerk abschalten, kann auf einigen Geräten Netzwerkverkehr auftreten.

- ✎ Für eine Verbindung über einen Zugangspunkt ist ein spezieller Router erforderlich, das kabellose Verbindungen unterstützt. Die WLAN-Funktion muss auf dem Gerät aktiviert sein. Wenden Sie sich bezüglich der Verfügbarkeit der kabellosen Verbindung über Ihren Zugangspunkt an Ihren Diensteanbieter.
- ✎ Prüfen Sie die SSID und die Sicherheitseinstellungen des Zugangspunkts für die Verbindung über den Zugangspunkt. Informationen zur SSID und zu den Sicherheitseinstellungen des Zugangspunkts finden Sie in der entsprechenden Dokumentation.
- ✎ Ungültige Einstellungen auf Netzwerkgeräten (kabelgebundener/kabelloser Router, Hub) können dazu führen, dass das TV-Gerät langsam reagiert bzw. nicht ordnungsgemäß funktioniert. Installieren Sie die Geräte gemäß dem entsprechenden Handbuch ordnungsgemäß, und richten Sie das Netzwerk entsprechend ein.
- ✎ Je nach angeschlossenem Gerät (z. B. Laptop) funktioniert eine Ad-hoc-Verbindung möglicherweise nicht.
- ✎ Das Verfahren zum Herstellen einer Verbindung kann je nach Hersteller des Zugangspunkts unterschiedlich sein.

# ☐ So verwenden Sie SmartShare

## HOME ⇒ SmartShare

Stellt Foto-, Musik- und Videodateien auf Ihrem TV-Gerät bereit, indem eine Verbindung zu einem USB-Gerät oder einem Heimnetzwerk hergestellt wird (DLNA, Medienlink).

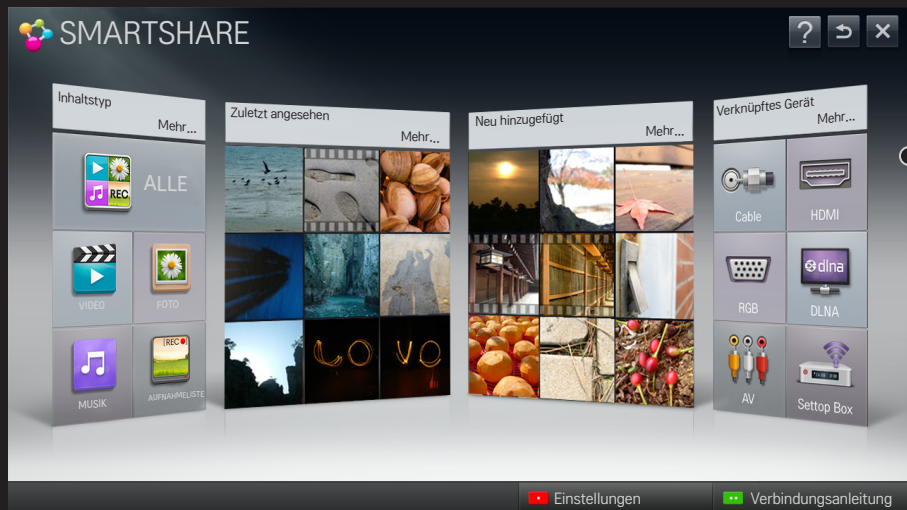

○ Anzeigen/Löschen der ausgewählten Aufnahme auf dem USB-HDD-Speichergerät.

## ❑ So steuern Sie die Wiedergabe von Filmen

Sie können die Wiedergabe steuern und Optionen festlegen, während Sie Filme ansehen.

Wählt die gewünschte Stelle aus, ab der die Wiedergabe erfolgt..

Beendet die Wiedergabe und kehrt zur Liste zurück.

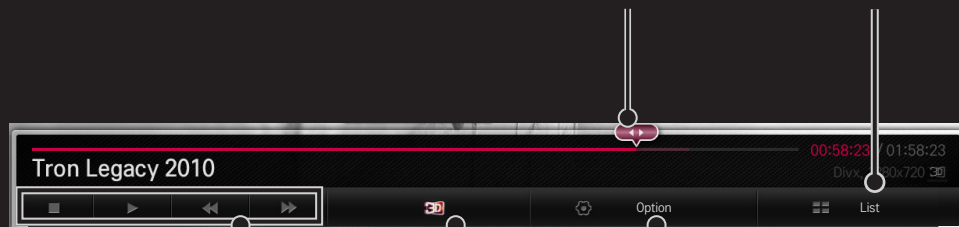

Wiedergabe

Legt Optionen fest.

Wechselt in den 3D-Modus.

## ☐ So steuern Sie die Fotoansicht

Sie können die Wiedergabe steuern und Optionen festlegen, während Sie Bilder im Vollbildmodus ansehen.

- ✎ Bei 3D-Bildern funktioniert der **Dia-Show-Effekt** auch dann nicht, wenn die Funktion **Dia-Show** aktiviert ist.

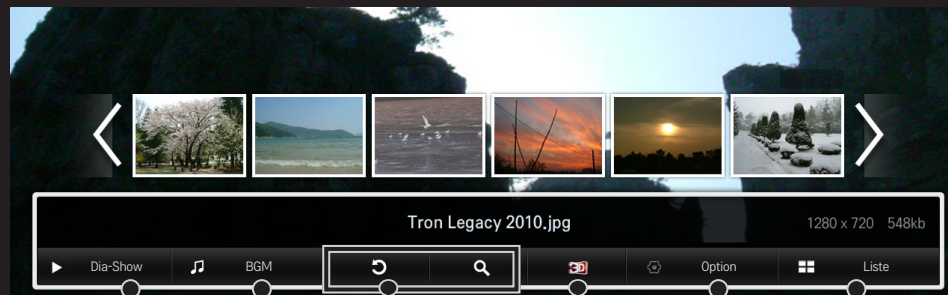

Zeigt Fotos als Dia-Show an.

Gibt Hintergrundmusik wieder.

Dreht oder vergrößert das Bild.

Beendet die Wiedergabe und kehrt zur Liste zurück.

Legt Optionen fest.

Wechselt in den 3D-Modus.

# ❑ So steuern Sie die Wiedergabe von Musik

Sie können die Wiedergabe steuern und Optionen festlegen, während Sie Musik hören.



Wählt die gewünschte Stelle aus, ab der die Wiedergabe erfolgt.

Beendet die Wiedergabe und kehrt zur Liste zurück.

Wiedergabe

Legt Optionen fest.

## □ So legen Sie SmartShare-Funktionen fest

**HOME** ⇒ **Smart Share** → **Einstellungen**

Hier können Sie Einstellungen ändern, die die Wiedergabe von Inhalten über SmartShare betreffen.

### □ **Erweiterte Einstellungen**

TV-Name	Ändert den Namen, der angezeigt wird, wenn von anderen Geräten aus auf dem TV-Gerät gesucht wird.
Netzwerkstatus	Zur Überprüfung der Netzwerkverbindung.
Wi-Fi Screen Share	Ermöglicht die Verwendung von Funktionen zur kabellosen Verbindung, wie Wi-Fi Direct und WiDi.
TV-Gerät freigeben	Lässt Verbindungen von anderen Geräten zum TV-Gerät zu bzw. verhindert diese. Schaltet die DMR-Verbindung (Digital Media Renderer) ein bzw. aus.

## Automatische Wiedergabe bei Empfang

Lässt von anderen Geräten übertragene Inhalte zu oder lehnt diese ab.

## DivX VOD

Registriert DivX bzw. gibt DivX frei.

Prüft den DivX-Registrierungscode für die Wiedergabe von DivX-geschützten Videos. Führen Sie die Registrierung unter <http://vod.divx.com> durch.

Verwendet den Registrierungscode für das Mieten und den Kauf von Filmen auf der Website [www.divx.com/vod](http://www.divx.com/vod).

 Gemietete und gekaufte DivX-Dateien können nicht wiedergegeben werden, wenn der DivX-Registrierungscode eines anderen Geräts verwendet wird. Verwenden Sie stets den DivX-Registrierungscode des jeweiligen Geräts.

 Umgewandelte Dateien, die dem DivX-Codec-Standard nicht entsprechen, werden möglicherweise nicht wiedergegeben oder können fehlerhafte Bilder und einen fehlerhaften Klang erzeugen.



## □ Verlauf

Drücken Sie auf die unten angezeigte Schaltfläche, um den Inhaltsverlauf zu löschen. Verwenden Sie die Inhalte unter den Menüs **Inhaltstyp** und **Verknüpftes Gerät**.

## □ Privatsphäre

Überprüfen Sie das Gerät, dessen Inhalte Sie bei Auswahl der Menüoptionen **Neu** hinzugefügt und **Zuletzt angesehen** nicht anzeigen möchten.

## ☐ Von SmartShare unterstützte Dateien

Maximale Datenübertragungsrate:

20 MBit/s (Megabit pro Sekunde)

Unterstützte externe Untertitelformate:

\*.smi, \*.srt, \*.sub (MicroDVD, SubViewer 1.0/2.0),

\*.ass, \*.ssa, \*.txt (TMPlayer), \*.psb (PowerDivX)

Unterstützte integrierte Untertitelformate:

XSUB (unterstützt von DivX6 generierte integrierte Untertitel)

# ☐ Unterstützte Videocodecs

Maximum: 1920 x 1080 @30p

Erweiterung	Codec	
.asf .wmv	Video	VC-1 Advanced Profile, VC-1 Simple Profile und VC-1 Main Profile
	Audio	WMA Standard, WMA 9 Professional
.divx .avi	Video	DivX3.11, DivX4, DivX5, DivX6, XViD, H.264/AVC, Motion Jpeg
	Audio	MPEG-1 Layer I, II, MPEG-1 Layer III (MP3), Dolby Digital, Dolby Digital Plus, LPCM, ADPCM, DTS
.mp4 .m4v .mov	Video	H.264/AVC, MPEG-4 Part 2
	Audio	AAC

Erweiterung	Codec	
.mkv	Video	H.264/AVC
	Audio	HE-AAC, Dolby Digital
.ts	Video	H.264/AVC, MPEG-2, VC-1
.trp	Audio	MPEG-1 Layer I, II, MPEG-1 Layer III (MP3) Dolby Digital, Dolby Digital Plus, AAC
.tp		
.mts		
.m2ts		
.vob	Video	MPEG-1, MPEG-2
	Audio	Dolby Digital, MPEG-1 Layer I, II, DVD-LPCM
.mpg	Video	MPEG-1
.mpeg	Audio	MPEG-1 Layer I, II

## □ Verwendbare Musikdateien

Dateityp	Element	Info
mp3	Bitrate	32 kbit/s - 320 kbit/s
	Abtastfrequenz	16 kHz - 48 kHz
	Unterstützung für	MPEG1, MPEG2, Layer2, Layer3

## □ Verwendbare Fotodateien

Dateityp	Element	Profil
2D(jpeg, jpg, jpe) 3D(jps)	Verwendbarer Dateityp	SOF0: Baseline SOF1: Extended Sequential SOF2: Progressive
	Fotogröße	Minimum: 64 x 64 Maximum: Normaler Typ: 15360 (W) x 8640 (H) Progressiver Typ: 1920 (W) x 1440 (H)
3D (mpo)	Verwendbarer Dateityp	mpo
	Fotogröße	4:3-Format: 3648 x 2736, 2592 x 1944, 2048 x 1536 3:2-Format: 3648 x 2432

## ❑ Videowiedergabe – Warnhinweise

- ✎ Einige von Benutzern erstellte Untertitel funktionieren möglicherweise nicht ordnungsgemäß.
- ✎ Die Video- und Untertiteldateien müssen im selben Ordner gespeichert werden. Die Namen der Video- und der Untertiteldateien müssen gleich sein, damit die Untertitel korrekt wiedergegeben werden können.
- ✎ Untertitel auf einem NAS(Network Attached Storage)-Gerät werden abhängig von Hersteller und Modell möglicherweise nicht unterstützt.
- ✎ Streams, die GMC (Global Motion Compensation) oder Qpel (Quarterpel Motion Estimation) enthalten, werden nicht unterstützt.
- ✎ Es werden nur bis zu H.264/AVC Profile Level 4.1 codierte Videos unterstützt.
- ✎ Die Dateigröße wird durch die Codierungsumgebung begrenzt.

- ✎ Videodateien, die mit bestimmten Encodern erstellt wurden, können möglicherweise nicht wiedergegeben werden.
- ✎ Videodateien in anderen als den hier angegebenen Formaten können möglicherweise nicht wiedergegeben werden.
- ✎ Die Wiedergabe von Videodateien, die auf einem USB-Gerät gespeichert sind, das High-Speed nicht unterstützt, funktioniert möglicherweise nicht ordnungsgemäß.
- ✎ Das Fernsehgerät unterstützt kein DTS-Audio bei der Wiedergabe von Videos über USB.



DLNA steht für Digital Living Network Alliance, deren Richtlinien es Ihnen ermöglichen, Video-, Musik- und Fotodateien, die auf einem PC oder einem Server gespeichert sind, über ein Heimnetzwerk auf Ihrem TV-Gerät zu genießen.

## ❑ **So verbinden Sie ein DLNA-authentisiertes Smartphone**

Das TV-Gerät und das Smartphone müssen sich im selben Netzwerk befinden.

- 1 Stellen Sie sicher, dass auf dem Smartphone Wi-Fi aktiviert ist.
- 2 Installieren Sie die Anwendung zur Freigabe von Inhalten auf dem Smartphone bzw. führen Sie diese aus.
- 3 Führen Sie die Anwendung Inhalte meines Mobiltelefons freigeben aus.
- 4 Wählen Sie die Art von Inhalt (Video, Audio, Foto) aus, die Sie wiedergeben möchten.
- 5 Wählen Sie die Video-, Musik- oder Fotodatei aus, die auf dem TV-Gerät wiedergegeben werden soll.
- 6 Wählen Sie Zur Wiedergabeliste hinzufügen aus.
- 7 Wählen Sie den Namen des TV-Modells auf dem Gerät aus, von dem Sie Inhalte wiedergeben möchten.  
(Der Name des TV-Modells befindet sich auf dem Typenschild des Geräts.)
- 8 Mit ► (Wiedergeben) wird die ausgewählte Datei auf dem TV-Gerät wiedergegeben.

## ❑ So verbinden Sie den DLNA-DMR (Digital Media Renderer)



Wenn Windows 7 als Betriebssystem auf dem PC verwendet wird oder das DLNA-zertifizierte Gerät (z. B. Mobiltelefon) über ein Netzwerk verbunden ist, können Sie Musik, Videos und Fotos ohne Installation eines zusätzlichen Programms auf dem TV-Gerät wiedergeben.

- 1 Konfigurieren Sie das TV-Gerät und den PC für dasselbe Netzwerk. Konfigurieren Sie den PC mit Windows 7 für das Netzwerk.
- 2 Klicken Sie mit der rechten Maustaste auf die Musik-, Video- oder Fotodatei, die Sie wiedergeben möchten, und verwenden Sie die Funktion Remotewiedergabe von Windows 7. Wenn Sie Inhalte von Geräten wie einem Mobiltelefon wiedergeben möchten, lesen Sie das Benutzerhandbuch des Geräts.
- 3 Wählen Sie **Ja** im Pop-upfenster auf dem TV-Gerät aus. Inhalte werden nur auf einem Gerät wiedergegeben, auch wenn mehr als ein TV-Gerät oder anderes Gerät verbunden ist. Die Wiedergabegeschwindigkeit kann je nach Netzwerkgeschwindigkeit unterschiedlich sein.

## ❑ So verbinden Sie einen DLNA-DMP (Digital Media-Player)

Wenn auf einem PC Nero MediaHome 4 Essentials installiert ist, können Musik-, Video- und Fotodateien auf dem TV-Gerät wiedergegeben werden, indem sie über das Heimnetzwerk mit der Anwendung verknüpft werden.

- 1 Konfigurieren Sie das TV-Gerät und den PC für dasselbe Netzwerk. Das TV-Gerät und jedes andere Gerät müssen über einen einzigen Zugangspunkt verbunden sein, damit DLNA und der Medienlinkdienst aktiviert werden können.
- 2 Installieren Sie Nero MediaHome 4 von der Website (<http://www.lg.com>) auf dem PC. Schließen Sie vor der Installation alle derzeit ausgeführten Programme, einschließlich der Firewall und Antivirenprogrammen.

- 3 Geben Sie die Dateien bzw. Ordner an, die über das auf dem PC installierte Programm Nero MediaHome 4 Essentials freigegeben werden sollen.
  1. Führen Sie das auf dem PC installierte Nero MediaHome 4 Essentials aus.
  2. Wählen Sie die freizugebenden Ordner aus.
  3. Konfigurieren Sie die freigegebenen Ordner, und klicken Sie auf Server starten. Der Server wird gestartet.
-  Wenn der freigegebene Ordner auf dem TV-Gerät nicht angezeigt wird, klicken Sie auf die Registerkarte Lokaler Ordner, und suchen Sie erneut.
-  Weitere Informationen, auch die Software betreffend, finden Sie auf der Website <http://www.nero.com>.

## □ PC-Anforderungen für die Installation von Nero MediaHome 4 Essentials

- Windows® XP (Service Pack 2 oder höher), Windows Vista®, Windows® XP Media Centre Edition 2005 (Service Pack 2 oder höher), Windows Server® 2003 (Service Pack 1 oder höher)
- Windows® 7 Home Premium, Professional, Enterprise oder Ultimate (32- und 64-Bit)
- Windows Vista® 64-Bit-Version (Anwendung wird im 32-Bit-Modus ausgeführt)
- Windows® 7, 64-Bit-Version (Anwendung wird im 32-Bit-Modus ausgeführt)
- Festplattenplatz: mehr als 200 MB

- Prozessor : Intel® Pentium® III mit 1,2 GHz oder AMD Sempron™ 2200+
- Arbeitsspeicher: mehr als 256 MB RAM
- Grafikkarte: mehr als 32 MB, muss eine Auflösung von mindestens 800 x 600 Pixeln und eine Farbeinstellung von mindestens 16 Bit unterstützen
- Windows® Internet Explorer® 6.0 oder höher
- DirectX® 9.0c Revision 30 (August 2006) oder höher
- Netzwerkumgebung: 100-MB-Ethernet, WLAN nach IEEE 802.11g oder besser

## □ DLNA-Fehlfunktion

- ✎ Wenn die DLNA-Funktion nicht ordnungsgemäß funktioniert, prüfen Sie die Netzwerkeinstellungen.
- ✎ Wenn Sie 1080p-Bilder über DLNA anzeigen möchten, benötigen Sie einen 5-GHz-Zugangspunkt. Wenn Sie einen 2,4-GHz-Zugangspunkt verwenden, können unvollständige Bilder angezeigt werden oder andere Probleme auftreten.
- ✎ DLNA funktioniert möglicherweise nicht ordnungsgemäß im kabellosen Netzwerk. Es wird empfohlen, eine Verbindung zum kabelgebundenen Netzwerk herzustellen.
- ✎ Wenn Sie Videos im DLNA-Modus wiedergeben, werden Audio und interne Untertitel nicht unterstützt.
- ✎ Wenn mehrere TV-Geräte mit einem einzelnen Server im DLNA-Modus verbunden sind, werden die Inhalte je nach Serverleistung möglicherweise nicht wiedergegeben.
- ✎ Je nach DLNA-Gerät werden Untertitel möglicherweise nicht unterstützt.
- ✎ Je nach Netzwerkumgebung ist es möglich, dass die DLNA-Funktion nicht ordnungsgemäß ausgeführt wird.

- ✎ Die DLNA-Funktion kann mit einigen Zugangspunkten nicht verwendet werden, die Mehrpunktverbindungen nicht unterstützen. Weitere Informationen finden Sie im Handbuch des Zugangspunkts oder, indem Sie sich an den Hersteller wenden.
- ✎ Je nach DLNA-Serverumgebung werden möglicherweise unterschiedliche Dateitypen unterstützt. Dies gilt auch für Dateitypen, die vom TV-Gerät unterstützt werden.
- ✎ Zu viele Unterordner oder Dateien in einem Ordner können zu einer Fehlfunktion führen.
- ✎ Möglicherweise werden die Informationen über die Datei vom DLNA-Server nicht korrekt angezeigt.
- ✎ Für die Anzeige von Videountertiteln auf einem DLNA-Server wird die Verwendung von Nero MediaHome 4 Essentials empfohlen.
- ✎ Wenn Untertiteldateien später hinzugefügt werden, deaktivieren Sie den freigegebenen Ordner und definieren Sie ihn erneut.
- ✎ DRM-Dateien, die sich auf einem Nero MediaHome-Server befinden, können nicht wiedergegeben werden.



## ❑ So stellen Sie eine Verbindung mit Medienlink her

Installieren Sie das Plex-Programm auf einem PC oder Laptop, der mit demselben Netzwerk verbunden ist wie das Smart TV. So können Sie einfach und bequem auf eine Fülle von Multimediainhalten wie beispielsweise Fotos, Videos und Musik zugreifen, die auf dem PC bzw. Laptop gespeichert sind.

- 1 Installieren Sie das Programm Plex Media Server auf dem PC/Laptop. Laden Sie das für Ihren PC/Laptop passende Plex-Programm von der Website <http://www.lg.com> herunter.
- 2 Klicken Sie nach der Installation mit der rechten Maustaste auf das Plex-Symbol im unteren Bereich des PC. Hier legen Sie den Dateibereich in Media Manager fest.
- 3 Wählen Sie **Medienlink** auf der **Startseite** des TV-Geräts aus.
- 4 Der Bereich Medienlink des verbundenen PC/Laptops wird angezeigt. Wählen Sie den Bereich aus.

# ☐ So verwenden Sie Medienlink

HOME ⇒ Medienlink



Die Ordner werden so angezeigt, als wären sie in PLEX Media Manager eingerichtet.

## □ Systemanforderungen für die Installation von PLEX

- Minimalanforderungen

PC mit Intel Core Duo-Prozessor mit mindestens 1,6 GHz und Windows XP SP3, mindestens 512 MB RAM

- Empfohlene Konfiguration für die Transcodierung von HD-Inhalten (720p und 1080p)

PC mit Intel Core Duo-Prozessor mit mindestens 2,4 GHz und Windows XP SP3, mindestens 2 GB RAM

Unterstützt Windows XP, Vista und Windows 7

- Netzwerkanforderungen

ADSL-/Kabel-/Wi-Fi-Internetverbindung für die Ausgabe von Medienmetadaten und Aktualisierungen

Kabelnetzwerk: Ethernet-Netzwerk mit 100Base-T oder 1000Base-T

Kabelloses Netzwerk: Es wird ein nicht überlastetes Netzwerk nach dem Standard 802.11n empfohlen, das die Wiedergabe von Medien auf drahtlosen Mobilgeräten unterstützt.

## ☐ Medienlink verwenden – Warnhinweise

- ✎ Die auf einem Mac oder einem PC installierte Version von PLEX Media Server unterstützt Versionen ab 0.9.1.14.
- ✎ Für die folgenden Sprachen ist die Sprache der Benutzeroberfläche Englisch, und die übertragenen Daten werden nicht angezeigt:  
Thailändisch, Arabisch, Persisch, Hebräisch, Kurdisch
- ✎ Wenn ein vom TV-Gerät nicht unterstütztes Video-Plug-In eines Medientyps abgespielt wird, kann aufgrund zusätzlich benötigter Verarbeitungszeit eine Verzögerung bei der anfänglichen Pufferung auftreten.  
Die Umwandlungsgeschwindigkeit des Computers kann je nach Leistung des Computers und der Netzwerkgeschwindigkeit unterschiedlich sein.
- ✎ Auf einem PC werden dieselben Dateitypen für gespeicherte Dateien (Film, Fernsehshow, Musik) unterstützt wie für DLNA.

- ✎ Während ein Musikclip wiedergegeben wird, kann dieser nicht verschoben werden. (Dasselbe gilt für DLNA.)
- ✎ Bei der Wiedergabe von HD-Videos über eine Wi-Fi-Verbindung können Verzögerungen oder Fehler auftreten.
- ✎ Das TV-Gerät kann den Computer nicht erkennen, wenn die Einstellungen des Zugangspunkts nicht korrekt sind.  
(Wenn Sie beispielsweise die Funktion Mehrpunktverbindungen weiterleiten auf dem Zugangspunkt aktiviert haben, kann das TV-Gerät den PC über eine Wi-Fi-Verbindung nicht erkennen.)
- ✎ Für einige Plug-Ins kann die Wiedergabefunktion auf bestimmte Medientypen beschränkt sein.
- ✎ Plug-Ins können je nach den Richtlinien des Diensteanbieters ohne vorherige Ankündigung geändert werden und dann nicht mehr funktionieren.

## ❑ So schließen Sie ein USB-Gerät an

Schließen Sie das USB-Speichergerät (externe Festplatte, USB-Speicherstick) an den USB-Anschluss des Fernsehgeräts an, damit Sie auf dem USB-Speichergerät enthaltene Inhalte auf dem Fernseher genießen können.

Wenn Sie ein USB-Speichergerät entfernen möchten, wählen Sie das Gerät über **Schnellmenü** → **USB-Gerät** aus. Trennen Sie es erst dann physisch vom TV-Gerät, wenn die Meldung zum Entfernen des USB-Geräts angezeigt wird. Wenn Sie es nicht dieser Vorgehensweise entsprechend entfernen, kann ein Fehler auf dem TV-Gerät oder dem USB-Speichergerät auftreten.

 Sobald ein USB-Gerät zum Entfernen ausgewählt wurde, können keine Daten mehr von dem Gerät gelesen werden. Entfernen Sie das USB-Speichergerät, und schließen Sie es erneut an.

## ☐ USB-Speichergerät verwenden – Warnhinweise

- ✎ Wenn in dem USB-Speichergerät ein automatisches Erkennungsprogramm integriert ist oder das Gerät einen eigenen Treiber verwendet, funktioniert es möglicherweise nicht.
- ✎ Einige USB-Speichergeräte funktionieren möglicherweise gar nicht oder nicht ordnungsgemäß.
- ✎ Verwenden Sie nur USB-Speichergeräte, die mit dem FAT32- oder dem NTFS-Dateisystem von Windows formatiert sind.
- ✎ Als externe USB-HDD-Geräte werden Geräte mit einer Nennspannung von weniger als 5 V und einem Nennstrom von weniger als 500 mA empfohlen.
- ✎ Es wird empfohlen, einen USB-Hub oder ein Festplattenlaufwerk mit Stromversorgung zu verwenden. (Falls die Stromversorgung nicht ausreichend hoch ist, wird das USB-Speichergerät möglicherweise nicht ordnungsgemäß erkannt.)

- ✎ Es wird empfohlen, USB-Memorysticks mit maximal 32 GB und USB-HDD-Geräte mit maximal 2 TB Speicherplatz zu verwenden.
- ✎ Wenn ein USB-HDD-Gerät mit Stromsparfunktion nicht ordnungsgemäß funktioniert, schalten Sie es aus und wieder ein. Weitere Informationen finden Sie im Benutzerhandbuch des USB-HDD-Geräts.
- ✎ Daten auf einem USB-Speichergerät können beschädigt werden. Daher sollten Sie wichtige Dateien auf anderen Geräten sichern. Für die Datenpflege ist der Benutzer verantwortlich. Der Hersteller übernimmt keine Verantwortung für Datenverluste.



# ❑ So verwenden Sie den Premium-Dienst

## HOME ⇒ Premium

Mit diesem Dienst erhalten Sie jederzeit und völlig problemlos Zugriff auf eine breite Vielfalt an Inhalten, wie beispielsweise Videos, Nachrichten und UCC, solange Sie mit dem Netzwerk verbunden sind.

Mit Premium-Inhalten haben Sie Zugriff auf länderspezifische Dienste, bei denen regionale kulturelle Eigenheiten aber auch globale Inhalte berücksichtigt werden.

The screenshot shows the LG Smart TV Premium interface. At the top, there is a navigation bar with icons for home, search, and settings. Below this is a banner for 'www.lgappstv.com' with a '3D' logo. The main content area features a grid of ten content categories: Webvideo, Kino, Wetter, Foto, Soziale Netzwerke, Nachrichten, Sport, Videos, Karte, and Spiele. A right-pointing arrow is visible next to the grid. At the bottom, there is a status bar with the text 'Zu My Apps hinzuf.' and a corresponding icon.

Fernsehbild

Premium-Inhalte  
Wählen Sie die Inhalte aus, die Sie nutzen möchten.

Suchen

Anmelden

Zu My Apps hinzuf.

## ❑ So nutzen Sie kostenpflichtige Inhalte

Für manche Premium-Inhalte wird eine Gebühr erhoben. Gebührenpflichtige Dienste werden entweder über das eigene Abrechnungssystem von LG Electronics oder über das des entsprechenden Inhaltenanbieters bezahlt.

Bevor Sie das Abrechnungssystem von LG für den Erwerb kostenpflichtiger Inhalte verwenden können, müssen Sie sich als Mitglied anmelden und sich mit Ihren Zahlungsmodalitäten auf dem TV oder auf der Website unter [www.lgappstv.com](http://www.lgappstv.com) registrieren.

Sie können sich über den Anmeldebildschirm auf Ihrem TV oder auf unserer Website als Mitglied anmelden. Danach können Sie sich auf dem TV und auf der Website mit nur einer ID anmelden.

- 1 Klicken Sie auf der Startseite oben rechts auf dem Bildschirm auf die Schaltfläche **Anmelden**, um sich anzumelden.
- 2 Wählen Sie den gewünschten Premium-Dienst aus. (Für einige Premiumdienste ist eine separate Registrierung nach der Registrierung für den Premiumdienst erforderlich.)
- 3 Klicken Sie auf die Schaltfläche zum Kaufen, nachdem Sie den Preis und die Informationen zum Inhalt des Dienstes geprüft haben. (Abhängig vom Inhalt gibt es möglicherweise Beschränkungen für den verfügbaren Zeitraum und die verfügbare Anzahl an Registrierungen.)
- 4 Wenn der Kauf abgeschlossen ist, können Sie die erworbenen Inhalte anzeigen, indem Sie auf die Schaltfläche **Kaufen** klicken.
- 5 Wählen Sie im oberen Menü des Startbildschirms Ihre ID aus, und prüfen Sie das Protokoll der Erwerbungen über **Meine Seite** → **Zahlungsabfrage**. Sie finden das Protokoll auf der Website [www.lgappstv.com](http://www.lgappstv.com) auch über die Optionen **Meine Seite** → **Kaufprotokoll**.

## ❑ So setzen Sie Premium zurück

**HOME** ⇒ **Einstellungen** → **SUPPORT** → **Initialisierung von Premium**

Setzt die Premium-Liste, die Premium-Informationen, die Ländereinstellung und die Anmeldeinformationen zurück. Mit dem Zurücksetzen werden Fehler behoben, die während einer Premium-Aktualisierung auftreten können.

- ✎ Dienstanbieter können ihre angebotenen Inhalte ohne vorherige Ankündigung zur Verbesserung der Qualität ihrer Dienste ändern oder löschen. Besuchen Sie die Website des entsprechenden Inhaltsanbieters, wenn Sie Fragen haben, Informationen zur Fehlerbehebung benötigen oder die neuesten Informationen zu den Inhalten erhalten möchten. LG Electronics übernimmt keine rechtliche Haftung für Inhaberdienste und zugehörige Informationen, auch wenn ein Dienst vom Dienstanbieter nicht mehr bereitgestellt wird.
- ✎ Die Qualität des Premium-Diensts ist abhängig von Ihrer Internetverbindung. Wenden Sie sich bei Fragen zur Geschwindigkeit der Internetverbindung oder zu anderen Problemen des Internetdiensts an Ihren Internetdienstanbieter.
- ✎ Es wird empfohlen, einen Internetdienst zu buchen, der eine Geschwindigkeit von 4 Mbit/s (1,5 Mbit/s oder schneller) bereitstellt. Wenn Sie Probleme mit der Geschwindigkeit der Internetverbindung feststellen, wenden Sie sich an Ihren Internetdienstanbieter.
- ✎ Einige Inhaltsanbieter stellen möglicherweise Inhalte zur Verfügung, die für Minderjährige nicht geeignet sind. Daher ist eine besondere Umsicht der Eltern erforderlich.

# □ So verwenden Sie LG Smart World

## HOME ⇒ LG Smart World

LG Smart World ist ein Dienst für TV-Anwendungen, der über den Smart TV-Dienst zur Verfügung gestellt wird. Sie können zahlreiche kostenlose und kostenpflichtige Anwendungen herunterladen und genießen, u. a. aus den Bereichen Bildung, Unterhaltung, Lifestyle und Nachrichten.



Melden Sie sich an.

Nach der Anmeldung wird die ID angezeigt.

Wenn Sie die ID auswählen, können Sie die Optionen **Meine Seite** und **Abmelden** auswählen.

Wählen Sie die zu installierende Anwendung aus.

# □ So melden Sie sich bei LG Smart World an

## HOME ⇒ Anmelden

Sie müssen sich anmelden, um Anwendungen herunterladen und ausführen zu können.

- 1 Wählen Sie **Anmelden** aus, und stimmen Sie den rechtlichen Hinweisen zu.
  - 2 Geben Sie Ihre ID und Ihr Passwort ein.
  - 3 Geben Sie das Passwort im Feld Passwort bestätigen noch einmal ein.
  - 4 Wählen Sie **OK** aus, um die Anmeldung abzuschließen.
- ✎ Sie können sich auf Ihrem TV oder auf der Website als Mitglied anmelden.
  - ✎ Nach der Anmeldung als Mitglied melden Sie sich bei Ihrem TV mit der gleichen Benutzerkennung an.
  - ✎ Sie können sich mit einer einzigen ID bei bis zu fünf TV-Geräten anmelden.

# □ So installieren Sie eine Anwendung auf dem TV-Gerät

## HOME ⇒ LG Smart World

- 1 Klicken Sie im oberen Bereich des Homescreens auf die Taste **Anmelden**, um sich anzumelden.
- 2 Öffnen Sie die **LG Smart World**-Karte.
- 3 Wählen Sie eine gewünschte App aus der Liste aus.
- 4 Überprüfen Sie die Details der App, und wählen Sie dann **Installieren** oder **Kaufen**.
- 5 Vergewissern Sie sich, dass Sie über die nötigen Funktionen oder das TV-Zubehör verfügen, um die App zu installieren, und gehen Sie dann auf **OK**.
- 6 Bei kostenpflichtigen Apps sind eine Zahlung und eine Authentifizierung des Erwerbs erforderlich.
- 7 Gehen Sie nach der abgeschlossen Installation auf **Ausführen**, um die App sofort zu starten. Wenn Sie die App nicht sofort ausführen möchten, wählen Sie **Schließen**. Wenn Sie die App später ausführen möchten, wählen Sie **My Apps**, um die Liste der auf dem TV installierten Apps zu kontrollieren.



- ✎ Sie können Anwendungen über den PC oder das TV-Gerät kaufen. Installieren und ausführen können Sie die Anwendungen jedoch nur auf dem TV-Gerät.
- ✎ Wenn Ihnen nicht genügend Speicherplatz auf dem TV-Gerät zur Verfügung steht, können Sie Anwendungen auf ein USB-Speichergerät herunterladen, das über den Eingang für USB-Geräte am TV-Gerät angeschlossen ist. Die auf einem USB-Gerät gespeicherten Anwendungen können vom Bildschirm **My Apps** aus ausgeführt, gelöscht und verschoben werden.
- ✎ Ein USB-Speichergerät, das Anwendungen enthält, kann nicht für andere Daten verwendet werden. (Nur für USB-Anwendungen)

# ☐ So verwalten Sie Ihre Daten

## HOME ⇒ LG Smart World

- 1 Melden Sie sich an.
- 2 Wählen Sie die oben im Bildschirm angezeigte aktuell angemeldete ID aus.
- 3 Wählen Sie **Meine Seite** aus.
- 4 Hier können Sie Ihre Daten mithilfe der Option Mitgliedsdaten, der Liste Meine erworbenen Apps und der Liste Auf dem TV-Gerät installierte Apps verwalten.

Meine Informationen	Zeigt grundlegende Informationen über die aktuell angemeldete ID. Sie können Ihre Mitgliedsdaten über den PC auf der Website <a href="http://www.lgappstv.com">www.lgappstv.com</a> ändern.
Zahlungsabfrage	Zeigt den Zahlungsverlauf für die angemeldete ID an.
Erworbene Apps	Zeigt die Liste der erworbenen Anwendungen für die angemeldete ID an. Sie können die erworbenen Anwendungen löschen und erneut installieren.

# HOME ⇒ Internet

Die URL wird manuell auf dem TV-Gerät eingegeben, oder es werden Websites besucht, die der Favoritenliste hinzugefügt wurden.

Hier wird die Webadresse eingegeben.

Fügen Sie die aktuelle Seite zu den Favoriten hinzu.

Wird ausgewählt, wenn Sie mehrere Webbrowser öffnen.

Wechselt zu einer Website, die Sie besucht haben.



- ✎ **Internet** unterstützt Flash bis zur Version 10, jedoch keine plattformabhängigen Technologien wie ActiveX.
- ✎ **Internet** funktioniert nur mit einem vorinstallierten Plug-In.
- ✎ **Internet** ermöglicht nur die Wiedergabe folgender Mediendateien: JPEG, PNG, GIF, WMV (ASF), WMA, MP3, MP4
- ✎ **Internet** wird beendet, wenn nicht genügend Arbeitsspeicher zur Verfügung steht.
- ✎ Für das **Internet** werden die auf dem Fernsehgerät installierten Schriftarten verwendet, die möglicherweise je nach wiedergegebenem Inhalt nicht ordnungsgemäß angezeigt werden.
- ✎ **Internet** unterstützt nicht das Herunterladen von Dateien und Schriftarten.
- ✎ **Internet** wurde für das TV-Gerät entwickelt. Daher kann die Option über andere Funktionen verfügen als Browser, die für PCs entwickelt wurden.
- ✎ **Internet** ist ein TV-Browser und wird möglicherweise nicht ordnungsgemäß ausgeführt, wenn Inhaltsdateien wiedergegeben werden.

## HOME ⇒ Social Center

LG Smart TV bietet die Anwendung **Social Center**, mit der Sie während dem Fernsehen über soziale Netzwerke wie etwa Facebook und Twitter kommunizieren können.

Mit **Social Center** können Sie während dem Fernsehen mit Freunden kommunizieren und gepostete Kommentare und Bilder übersichtlich anzeigen.

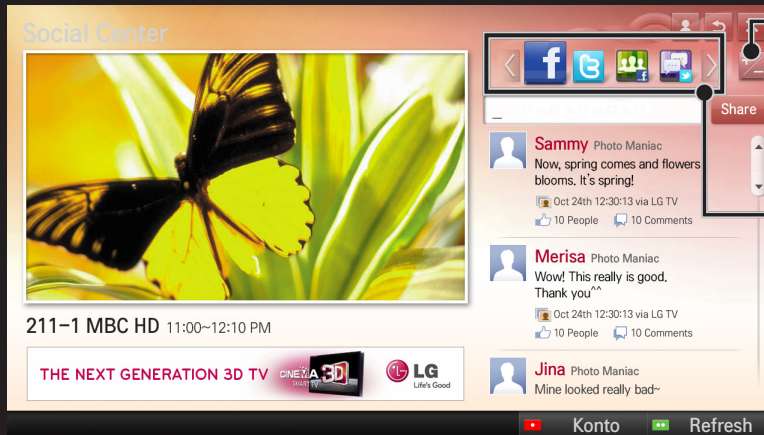

Sie können die Registerkarte **Social Center** bearbeiten.

Wählen Sie aus den Registerkarten **Facebook, Twitter, Activity** oder **Talk**, um über soziale Netzwerke zu kommunizieren.

- 1 Sie können sich bei Ihrem LG TV-Konto anmelden. Wenn Sie noch kein Mitglied sind, müssen Sie sich erst registrieren.
- 2 Wählen Sie aus den Registerkarten **Facebook**, **Twitter**, **Activity** oder **Talk**. Einige Funktionen sind mit sozialen Netzwerken verbunden. Sie müssen sich daher möglicherweise über Ihr entsprechendes Konto anmelden.
- 3 Nun können Sie während dem Fernsehen nach Inhalten suchen und Kommentare posten.

**Social Center** ermöglicht es Ihnen, Kommentare zu schreiben, während Sie LG Smart TV-Dienste nutzen und mit Facebook oder Twitter verbunden sind. Außerdem können Sie die Kommentare im Internet oder auf mobilen Geräten anzeigen.

Facebook / Twitter	Sie können während dem Fernsehen über soziale Netzwerke wie etwa Facebook und Twitter kommunizieren.
Activity	Über Ihr Facebook-Konto können Sie die tollen Inhalte von LG Smart TV anzeigen, die andere Benutzer empfehlen. Klicken Sie auf ein empfohlenes Programm bzw. eine empfohlene Sendung, um zur entsprechenden Anwendung von 3D World, K-pop oder LG app zu gelangen.
Talk	Sie können sehen, was andere Twitter-Benutzer von der aktuellen Sendung halten.

 Änderungen an Social Center sind aufgrund von TV-Software-Aktualisierungen vorbehalten



Gratis-Apps sind direkt nach der Anmeldung verfügbar, Sie sollten jedoch Ihre gewünschte Zahlungsmethode angeben, wenn Sie kostenpflichtige Apps in Anspruch nehmen möchten.

Die Anmeldung und die Eingabe Ihrer Zahlungsmethoden können Sie über den TV oder auf unserer Website ([www.lgappstv.com](http://www.lgappstv.com)) vornehmen.

Problem	Lösung
Bei jedem Zugriff auf das Menü wird die Meldung Initialisierung angezeigt.	<ul style="list-style-type: none"><li>• Die Meldung <b>Initialisierung</b> wird beim Neustart des Mikroprozessors und der Hardware, bei der Einrichtung der Netzwerkkommunikation und beim Herstellen der Kommunikation mit SDP (Geräteauthentifizierung und Herunterladen grundlegender Informationen) angezeigt. Dieser Vorgang dauert etwa 20 Sekunden und ist normal.</li></ul>
Auf der Premium-Karte werden keine Inhalte angezeigt.	<ul style="list-style-type: none"><li>• Es werden möglicherweise keine Inhalte angezeigt, wenn Sie die Ländereinstellung für Smart TV ändern. Ändern Sie das Land unter <b>HOME</b> ⇒ <b>Einstellungen</b> → <b>OPTION</b> → <b>Smart TV-Einstellungen</b> → <b>Smart TV-Land</b>.</li></ul>

Problem	Lösung
Bei der Verwendung von Internetfunktionen enthalten einige Webseiten leere Stellen.	<ul style="list-style-type: none"><li>• Die TV-Funktion Internet unterstützt Flash bis zur Version 10 und gibt nur Dateien mit folgenden Formaten wieder: JPEG, PNG, GIF, WMV (ASF), WMA, MP3, MP4.</li></ul>
Internet wird beim Besuch einer Website automatisch beendet.	<ul style="list-style-type: none"><li>• Die Funktion Internet muss möglicherweise beendet werden, wenn nicht genügend Arbeitsspeicher für die Menge an Informationen auf einer Webseite zur Verfügung steht.</li></ul>
Ich habe mich bereits auf dem TV-Gerät angemeldet. Muss ich mich auf der Website (www.lgappstv.com) erneut anmelden?	<ul style="list-style-type: none"><li>• Falls Sie sich über Ihr Fernsehgerät registrieren, ist keine zusätzliche Registrierung auf der LG-Webseite (www.lgappstv.com) mehr notwendig. Nachdem Sie sich über Ihr Fernsehgerät registriert haben, können Sie sich auf der LG-Website anmelden, indem Sie die gleiche ID, das gleiche Passwort und einige zusätzliche Informationen zum Abschluss des E-Mail-Verifizierungsvorgangs eingeben.</li></ul>

Problem	Lösung
Kann jedes Familienmitglied eine andere ID auf einem einzigen TV-Gerät verwenden?	<ul style="list-style-type: none"><li>• Sie können mehrere IDs auf einem TV-Gerät registrieren und verwenden.</li><li>• Sie können die auf dem TV-Gerät registrierten IDs unter <b>HOME</b> ⇒ <b>Einstellungen</b> → <b>OPTION</b> → <b>Smart TV-Einstellungen</b> → <b>ID-Liste</b> anzeigen.</li><li>• Sie können die Liste der Anwendungen prüfen, die mit den einzelnen IDs gekauft wurden. Sie können alle unter den einzelnen IDs installierten Anwendungen unter <b>My Apps</b> sehen.</li></ul>
Was soll ich unternehmen, wenn ich meine ID vergessen habe?	<ul style="list-style-type: none"><li>• Wenn Sie sich über einen PC angemeldet haben, verwenden Sie die Funktion ID vergessen? auf der Website (<a href="http://www.lgappstv.com">www.lgappstv.com</a>).</li><li>• Wenn Sie sich auf dem TV-Gerät angemeldet haben, können Sie die IDs unter <b>HOME</b> ⇒ <b>Einstellungen</b> → <b>OPTION</b> → <b>Smart TV-Einstellungen</b> → <b>ID-Liste</b> anzeigen.</li></ul>

Problem	Lösung
Ich habe eine Anwendung auf der Website (www.lgappstv.com) gekauft. Wie kann ich sie auf dem TV-Gerät verwenden?	<ul style="list-style-type: none"><li>• Wenn Sie eine gekaufte Anwendung auf dem TV-Gerät auswählen möchten, melden Sie sich an, und zeigen Sie sie unter dem Menü Erworbenene Apps an. Wählen Sie die ID oben auf der Startseite aus, und wählen Sie dann unter <b>Meine Seite</b> → <b>Erworbenene Apps</b> die Anwendung aus.</li></ul>
Kann ich den Verlauf meiner erworbenen Anwendungen anzeigen?	<ul style="list-style-type: none"><li>• Wählen Sie die ID oben auf der Startseite aus, und wählen Sie dann unter <b>Meine Seite</b> → <b>Erworbenene Apps</b> die Anwendung aus.</li><li>• Melden Sie sich bei der Website (www.lgappstv.com) an, und wählen Sie <b>Meine Seite</b> → <b>Kaufverlauf</b> aus.</li></ul>

Problem	Lösung
<p>Ich habe eine bezahlte Anwendung gelöscht – muss ich diese noch einmal kaufen, um sie herunterladen zu können?</p>	<ul style="list-style-type: none"><li>• Wenn eine erworbene App versehentlich gelöscht wurde, können Sie sie erneut herunterladen und neu installieren, ohne sie noch einmal kaufen zu müssen, solange sie bereitgestellt wird. Wählen Sie oben im Homescreen die ID aus, und laden Sie die Apps erneut herunter in <b>Meine Seite</b> → <b>Erworbene Apps</b>. (Abhängig von der Softwareversion werden bereits erworbene Apps möglicherweise nicht wieder heruntergeladen oder nicht funktionieren.)</li></ul>
<p>Kann ich Apps von LG Smart TV / LG Smart World sowohl auf dem Fernseher als auch auf dem PC verwenden?</p>	<ul style="list-style-type: none"><li>• Überprüfen Sie, ob das TV-Modell LG Smart World unterstützt.</li><li>• Apps von LG Smart TV / LG Smart World können nur auf LG Smart TV ausgeführt werden.</li><li>• Sie können Anwendungen auch auf der Website (www.lgappstv.com) kaufen, diese jedoch nicht auf einem PC oder einem Mac-Computer nutzen. Achten Sie also beim Kauf darauf.</li></ul>

Problem	Lösung
Wie kann ich feststellen, welche ID aktuell auf dem TV-Gerät angemeldet ist?	<ul style="list-style-type: none"><li>• Wählen Sie die ID oben auf der Startseite aus, und prüfen Sie die derzeit angemeldete ID unter <b>Meine Seite</b> → <b>Meine Informationen</b>.</li></ul>
Ich habe eine Anwendung auf meinem TV-Gerät installiert. Wo kann ich die installierte Anwendung sehen?	<ul style="list-style-type: none"><li>• Wählen Sie <b>HOME</b> ⇒ <b>My Apps</b> aus. Es werden alle bezahlten und kostenlosen Anwendungen angezeigt, die auf dem TV-Gerät installiert sind.</li></ul>
Die auf dem Bildschirm angezeigte Größe der Anwendung weicht von der tatsächlichen Größe der auf dem TV-Gerät installierten Anwendung ab.	<ul style="list-style-type: none"><li>• Die auf dem Bildschirm angezeigte Größe der Anwendung enthält zusätzlichen für die Installation benötigten Speicherplatz und kann von der tatsächlichen Größe der installierten Anwendung abweichen.</li></ul>

Problem	Lösung
<p>Ich habe mein TV-Passwort vergessen. Was soll ich tun?</p>	<ul style="list-style-type: none"><li>• Wenn Sie bei der Registrierung über Ihr Fernsehgerät nur eine ID und ein Passwort eingeben, können Sie das Passwort im Verlustfall nicht mehr wiederherstellen. Erstellen Sie eine neue ID, und registrieren Sie sich mit dieser ID.</li><li>• Wenn Sie bei der Registrierung über Ihr Fernsehgerät oder auf der LG-Website (<a href="http://www.lgappstv.com">www.lgappstv.com</a>) neben Ihrer ID und Ihrem Passwort weitere Informationen zur Verfügung stellen, können Sie Ihr Passwort auf der LG-Website wiederherstellen.</li></ul>

Problem	Lösung
<p>Muss ich die Zahlungsinformationen speichern, um kostenpflichtige Apps zu erwerben?</p>	<ul style="list-style-type: none"><li>• Um kostenpflichtige Apps zu erwerben, sollten Sie eine Kreditkarte über das TV oder der Website (<a href="http://www.lgappstv.com">www.lgappstv.com</a>) registrieren oder über Guthaben verfügen. Wenn Sie nicht wünschen, dass Ihre Kreditkartendaten gespeichert werden, müssen Sie zunächst Ihr Guthaben aufladen. Das Aufladen Ihres Guthabens ist nur auf unserer Website möglich. Sie können keine kostenpflichtigen Apps erwerben, wenn Sie weder Ihre Kreditkartendaten eingegeben haben noch über ausreichend Guthaben verfügen.</li></ul>
<p>Kann ich eine bereits gekaufte Anwendung zurückgeben?</p>	<ul style="list-style-type: none"><li>• Als Mitglied haben Sie kein Recht zur Rückgabe, wenn Sie es sich nach einem Kauf anders überlegen.</li><li>• Wenn ein Schaden am Produkt vorliegt bzw. bei der Verwendung des Produkts ein Problem aufgetreten ist, das nicht durch Sie verschuldet wurde, können Sie eine Rückerstattung beantragen. Es muss jedoch ein stichhaltiger Grund dargelegt werden, damit die Rückerstattung genehmigt werden kann.</li></ul>



Problem	Lösung
<p>Ich habe mich auf meinem TV angemeldet, kann aber keine kostenpflichtigen Apps erwerben.</p>	<ul style="list-style-type: none"><li>• Zum Kauf von kostenpflichtigen Apps müssen Sie eine Kreditkarte auf der Webseite (<a href="http://www.lgappstv.com">www.lgappstv.com</a>) registrieren. Sie können Ihr Guthaben auch auf der Website aufladen und damit kostenpflichtige Apps kaufen. Sie können keine kostenpflichtigen Apps kaufen, wenn Ihre Kreditkarte nicht auf der LG-Webseite registriert ist oder Ihr Guthaben für den Kauf nicht ausreicht.</li></ul>
<p>Sollte ich für meine ID nur eine E-Mail-Adresse verwenden?</p>	<ul style="list-style-type: none"><li>• Für die Registrierung neuer Mitglieder wurde das ID-Format von einer Abfolge aus Buchstaben und Ziffern zu E-Mail-Adressen geändert.</li><li>• Sie können bei der Registrierung nur eine E-Mail-Adresse für Ihre ID verwenden.</li></ul>

Problem	Lösung
Muss ich mein ID-Format zu einer E-Mail-Adresse abändern?	<ul style="list-style-type: none"><li>• Für die Registrierung neuer Mitglieder wurde das ID-Format von einer Abfolge aus Buchstaben und Ziffern zu E-Mail-Adressen geändert.</li><li>• Wenn Sie bereits Mitglied sind, können Sie Ihre bisherige ID weiter verwenden oder diese zu einer E-Mail-Adresse abändern.</li></ul>
Was ist das LG-Konto?	<ul style="list-style-type: none"><li>• Das LG-Konto ermöglicht es Ihnen, sich bei allen LG Smart Service-Websites mit nur einer ID und einem Passwort anzumelden. Mit Ihrem LG-Konto können Sie die folgenden Dienste nutzen : LG Smart TV, LG Cloud, LG Smart World (nicht in allen Ländern), LG Smart ThinQ und LG Smart air conditioning (LG Smart-Klimaanlage) etc.</li><li>• Für einige Dienste werden möglicherweise zusätzliche Informationen benötigt.</li></ul>

## ❑ 3D-Bilder anzeigen

Die 3D-Filmtechnologie nutzt den Abstand zwischen dem linken und rechten Auge, um Bilder auf dem Fernsehgerät wie in einem echten dreidimensionalen Raum erscheinen zu lassen.

- 1 Geben Sie einen 3D-Film wieder oder schalten Sie auf ein 3D-Programm.
- 2 Setzen Sie die 3D-Brille auf.
- 3 Drücken Sie die **3D**-Taste, um zur 3D-Wiedergabe zu wechseln.
- 4 Drücken Sie zum Beenden der 3D-Wiedergabe die **3D**-Taste auf der Fernbedienung, während Sie einen 3D-Film ansehen.

 Der 3D-Typ kann je nach Eingangssignal variieren.

## □ Details des 3D-Bilds anpassen

HOME ⇒ Einstellungen → BILD → 3D-Einstellungen

Passt unterschiedliche 3D-Einstellungen an.

### 3D-Modus

Für entsprechende 3D-Tiefe.

- **3D-Tiefe** : Zum Anpassen der Tiefenschärfe zwischen einem Objekt und dessen Hintergrund.
- **3D-Blickpunkt** : Abstand des 3D-Bildes zum Benutzer verringern/erweitern.

3D-Klangverstärkung	Bietet 3D-optimierten Ton.
3D-Mustererkennung	Wechselt durch Analyse des Musters des Originalbildschirms automatisch zum 3D-Bildschirm.
Normale Bildansicht	Sie können die 2D-Bilder außerhalb des 3D-Modus anzeigen.
3D-Farbkorrektur	Korrigiert die Farbe der 3D-Bilder.  Die 3D-Farbkorrektur ist je nach Modell möglicherweise nicht verfügbar.
3D-Anzeige Korrektur	Schaltet zwischen Bildern des 3D-Videos links/rechts um.

## ☐ Ansehen von 3D-Bildern – Warnung

- ✎ Wir empfehlen, dass der Betrachter beim Ansehen von 3D-Bildern einen Abstand hält, der mindestens der zweifachen Bildschirmdiagonale entspricht.
- ✎ 3D-Bilder werden möglicherweise nicht korrekt angezeigt, wenn Shutterbrillen verwendet werden, die ein Aufladeverfahren erfordern.
- ✎ Wenn zukünftig ein 3D-Sendeformat zum Standard wird, das von diesem Fernsehgerät nicht unterstützt wird, ist möglicherweise ein zusätzliches Gerät wie eine Set-Top-Box erforderlich.

## ☐ Verwendung von 3D-Brillen – Warnung

- ✎ Verwenden Sie 3D-Brillen nicht als Ersatz für Ihre normale Brille, Sonnenbrille oder Schutzbrille. Falsche Verwendung von 3D-Brillen kann zu Augenverletzungen führen.
- ✎ Lagern Sie 3D-Brillen nicht unter extremen Bedingungen. Durch besonders hohe oder niedrige Temperaturen können sich die Gläser verformen. Vermeiden Sie die Verwendung verformter Brillen.
- ✎ Vermeiden Sie Druck- oder Stoßeinwirkung auf die 3D-Brille. Durch unsachgemäßen Gebrauch können die 3D-Brillen beschädigt werden.
- ✎ Die Gläser von 3D-Brillen (polarisierende Beschichtung) sind kratzempfindlich. Verwenden Sie zum Reinigen ein weiches und sauberes Tuch. Ein schmutziges Tuch kann die polarisierende Beschichtung zerkratzen.
- ✎ Zerkratzen Sie die Oberfläche der 3D-Brille nicht mit scharfen Objekten und verwenden Sie zum Reinigen keine Chemikalien. Wenn die Oberfläche der Gläser zerkratzt ist, können 3D-Bilder nicht korrekt angezeigt werden.

## ❑ Zugewiesenes DVR USB-Speichergerät anschließen

- 1 Schließen Sie eine USB-Festplatte (40 GB oder größer) an den **HDD IN**-Anschluss des Fernsehgeräts an. Die DVR-Funktion ist nur über den **HDD IN**-Anschluss verfügbar.
  - 2 Ein USB HDD-Speichergerät muss für die digitale Videoaufnahme initialisiert werden. Wenn Sie ein USB HDD-Speichergerät anschließen, das noch nicht initialisiert wurde, wählen Sie **MY APPS** ⇒ **Digitale Videoaufnahme**. Die Anzeige **Initialisierung des USB-Geräts** erscheint.
  - 3 Schließen Sie die Initialisierung des USB HDD-Speichergeräts ab, und stellen Sie den **Timeshift-Modus** auf **Ein**.
-  Wählen Sie zum Entfernen eines USB-Speichergeräts **Schnellmenü** → **USB-Gerät** und bestätigen Sie die Meldung, dass das USB-Speichergerät entfernt wurde, bevor Sie es tatsächlich trennen.



# ☐ Timeshift-Modus ändern oder USB-Speichergerät initialisieren

Rad(OK) ⇒ Option

Ändert die DVR-Einstellungen bei Verwendung der digitalen Videoaufnahme (DVR).

Timeshift-Modus	<p><b>Ein:</b> Aktiviert automatisch den Timeshift-Modus, sobald das TV-Gerät eingeschaltet wird.</p> <p><b>Aus:</b> Deaktiviert den Timeshift-Modus.</p>
Initialisierung des USB-Geräts	<p>Die angeschlossene Festplatte kann nun mit DVR verwendet werden. Alle auf dem USB-Gerät gespeicherten Daten werden gelöscht.</p>

- ✎ Die Verwendung eines HDD (Festplattenlaufwerk) wird empfohlen. Für SSD (Solid State-Laufwerke) ist die Anzahl der Schreib- und Löschrversuche beschränkt.
- ✎ Es wird eine USB-Festplatte mit 40 GB oder weniger als 2 TB empfohlen.
- ✎ Jede Initialisierung des USB-Geräts zur Verwendung wird auf dem PC nicht erkannt.
- ✎ Auf dem USB-Gerät gespeicherte Daten können beschädigt werden. Datenverwaltung und -pflege liegt in der Verantwortung des Benutzers, und der Hersteller haftet nicht bei Datenverlust.
- ✎ Falls es ein Problem mit einem Datensektor auf dem USB-Speichergerät gibt, funktioniert es möglicherweise nicht korrekt.

Mit Digitale Videoaufnahme können Sie TV-Livesendungen auf einem USB-Speichergerät aufnehmen, während Sie eine digitale Sendung anschauen. Dadurch können Sie Teile der verpassten Sendung später anschauen oder ab der Zeitmarke weiterschauen, an der Sie vorher aufgehört haben, selbst wenn Sie eine Zeit lang nicht ferngesehen haben.

- ✎ Der Timeshift-Modus kann auf 90 Minuten eingestellt werden. (Für Italien kann er auf 60 Minuten eingestellt werden.)
- ✎ Falls es ein Problem mit einem Datensektor auf dem USB-Speichergerät gibt, funktioniert es möglicherweise nicht korrekt.

# Drücken Sie **Rad (OK)** während der digitalen Videoaufnahme.

Auswahl und Wiedergabe der gewünschten Stelle

Ändert den Timeshift-Modus  
Initialisiert das USB-Gerät

Wechselt zu aktueller Sendung

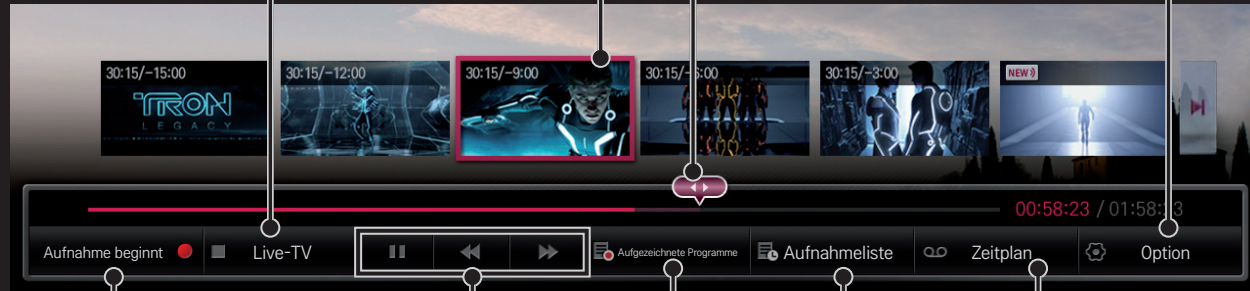

Beginnt Aufnahme ab aktuellem Zeitpunkt

Wiedergabesteuerung der Digitalen Videoaufnahme

Zeigt die aufgezeichneten Programme

Prüft die festgelegte Aufnahmeliste

Legt den Zeitplan fest

 Ihr TV-Gerät kann von der Abbildung möglicherweise leicht abweichen.

## ☐ Aufzeichnung direkt starten

### Rad(OK) ⇒ Aufnahme beginnt

Zeichnet ein Programm auf, wenn Sie das Zimmer während des Fernsehens verlassen müssen.

- ✎ Zeichnet nur digitale Sendungen auf, die Sie momentan ansehen.
- ✎ Wenn Sie das Fernsehgerät während der Aufnahme ausschalten, wird die Sendung möglicherweise nicht gespeichert. Sie sollten die Aufnahme unterbrechen und überprüfen, ob die Sendung aufgenommen wurde, bevor Sie das Gerät abschalten.
- ✎ Programme sind durch entsprechende Urheberrechte geschützt und gegebenenfalls ist eine vorherige Genehmigung des Copyright-Inhabers zum Kopieren und Wiedergeben dieser Programme erforderlich. Aufzeichnungen, die mit diesem Gerät erstellt wurden, dürfen ausschließlich zu privaten Zwecken genutzt werden. Es ist untersagt, urheberrechtlich geschützte Aufzeichnungen an Dritte zu verkaufen, zu übertragen oder zu verleihen.

## □ Aufnahme beenden

**Rad(OK)** ⇒ Aufnahme beenden

Die Aufzeichnung wird sofort beendet.

## □ Aufnahmeendzeit ändern

**Rad(OK)** ⇒ Optionen zum Stoppen → Ändern Sie die Uhrzeit für das Ende der Aufnahme

 Die maximale Aufnahmedauer beträgt 5 Stunden.

## ☐ Aufnahme planen

### Rad(OK) ⇒ Zeitplan

Plan nach Programm auswählen	Wählt ein Programm aus der Anzeige „Programmführer“ zum Ansehen oder Aufzeichnen aus.
Plan nach Datum auswählen	Wählt Datum, Zeit und Programm zum Ansehen oder Aufzeichnen aus.

- ✎ Die Mindestlänge der Timer-Aufnahme beträgt 2 Minuten.
- ✎ Ein beschädigter Festplattensektor kann sich auf einige oder alle Elemente in der **Aufnahmeliste** auswirken.
- ✎ Die maximale Anzahl der Elemente in der **Aufnahmeliste** ist 30.

## ☐ Aufnahmeliste bestätigen und/oder ändern

Rad(OK) ⇒ Aufnahmeliste

Bestätigt, ändert oder löscht die geplante Anzeige oder Aufnahme.



## ☐ So zeigen Sie aufgezeichnete Sendungen an

HOME ⇒ Smart Share → Aufnahmeliste

Anzeigen/Löschen der ausgewählten Aufnahme auf dem USB-HDD-Speichergerät.

Ab letzter Zeitmarke wiedergeben	Eine bereits wiedergegebene Aufnahme wird ab der letzten Zeitmarke wiedergegeben.
Von Anfang an wiedergeben	Die ausgewählte Aufnahme wird von Anfang an wiedergegeben.
Löschen	Löscht die ausgewählte Aufnahme.

✎ Die höchstmögliche Anzahl von Aufnahmen in der **Aufnahmeliste** beträgt 300.

## ❑ Zur Steuerung der Aufnahmewiedergabe

Drücken Sie während der Wiedergabe die **Rad(OK)**-Taste auf der Fernbedienung.

Auswahl und Wiedergabe der gewünschten Stelle.

Einstellen der Wiedergabeoption der Aufnahme



Aufnahmesteuerung

Liste mit  
Miniaturbildern

Clip-edit /  
Wiederholungsfunktion

3D-Ansicht

✎ Ihr TV-Gerät kann von der Abbildung möglicherweise leicht abweichen.

## ❑ Was ist der Dual Play-Modus?

Wenn Spieler mit einer Spielkonsole wie Playstation, XBox oder Wii gegeneinander spielten, war der Bildschirm bisher horizontal (oben und unten) bzw. vertikal (nebeneinander) geteilt.

Dank dem Dual Play-Modus kann nun jeder Spieler den gesamten Bildschirm nutzen.

Um im Dual Play-Modus spielen zu können, sind die Dual Play-Brillen (Typ A und B) erforderlich.

Wenn Ihr Modell keine Dual Play-Brille enthält, erwerben Sie diese bitte separat.

## ❑ Dual Play zurücksetzen

**HOME** ⇒ **Einstellungen** → **OPTION** → **Dual Play**

Wählen Sie den **Geteilte Bildschirmansicht** (Geteilter-Bildschirm-Modus) (Nebeneinander/Oben & Unten) aus, der vom Spiel unterstützt wird.

Wenn der **Geteilte Bildschirmansicht** (Geteilter-Bildschirm-Modus) von dem gewünschten Spiel nicht unterstützt wird, ist der Dual Play-Modus nicht verfügbar.

## □ Dual Play starten

- 1 Schließen Sie Ihre Spielekonsole an Ihrem TV-Gerät an.
  - 2 Wählen Sie **HOME** ⇒ **My Apps** → **Dual Play** aus. Der Dual Play-Modus ist eingeschaltet.
  - 3 Setzen Sie die Dual Play-Brille auf, um das Spiel zu beginnen.
  - 4 Der Dual Play-Modus wird ausgeschaltet, wenn Sie **HOME** ⇒ **My Apps** → **Dual Play** auswählen, während dieser eingeschaltet ist.
- ✎ Das Spiel sollte den Geteilten-Bildschirm-Modus unterstützen, um im Dual Play-Modus gespielt werden zu können.
  - ✎ Falls der Bildschirm mit den Dual Play-Brillen nicht klar genug erscheint, können die Spieler die Brillen tauschen. Je nach Dual Play-Betriebsart sollten Sie ihre richtige Brille aufsetzen.

- ✎ Um das Spiemenü einzurichten, schalten Sie den Dual Play-Modus aus.
- ✎ Bestimmte Bilder können während des Spiels überlappend erscheinen. Wenn Sie ein Spiel spielen möchten, ist es empfehlenswert, in die Bildschirmmitte zu blicken.
- ✎ Bei niedriger Auflösung der Spielekonsole ist die Bildqualität im Dual Play-Modus möglicherweise nicht gut.
- ✎ Das Bildschirmbild wird im Dual Play-Modus nur in 2D wiedergegeben.

## ❑ Vorsicht bei der Verwendung von Dual Play-Brillen

- ✎ Bitte beachten Sie, dass sich Dual Play-Brillen von normalen 3D-Brillen unterscheiden. Die Beschriftung „Dual Play“ befindet sich auf den Dual Play-Brillen.
- ✎ Verwenden Sie die Dual Play-Brille nicht anstelle Ihrer normalen Brille, Sonnenbrille oder Schutzbrille. Dies kann zu Verletzungen führen.
- ✎ Bewahren Sie Dual Play-Brillen nicht an sehr heißen oder sehr kalten Orten auf. Dadurch kann die Brille verbiegen. Vermeiden Sie die Verwendung verbogener Brillen.

- ✎ Lassen Sie Dual Play-Brillen nicht fallen oder mit anderen Gegenständen in Berührung kommen. Dies kann zur Beschädigung des Produkts führen.
- ✎ Die Gläser der Dual Play-Brillen (polarisierende Beschichtung) können leicht zerkratzen. Verwenden Sie zur Reinigung stets ein weiches, sauberes Tuch. Staubpartikel auf der Kleidung können Kratzer verursachen.
- ✎ Kratzen Sie nicht mit scharfen Gegenständen über die Gläser der Dual Play-Brille, und verwenden Sie keine chemischen Reinigungsmittel. Wenn die Gläser zerkratzt sind, wird der 3D-Effekt möglicherweise beeinträchtigt.



## ☐ Von Dual Play unterstützter Modus

Eingang	Signal	Auflösung	Horizontale Frequenz (kHz)	Vertikale Frequenz (Hz)
Composite	480i	720 x 480	15,73	60
	576i	720 x 576	15,625	50
Component	480i	720 x 480	15,73	60
	480p	720 x 480	31,50	60
	576i	720 x 576	15,625	50
HDMI/ Component	720p	1.280 x 720	45	60
			37,5	50
	1080i	1.920 x 1.080	33,75	60
			28,125	50
	1080p	1.920 x 1.080	67,50	60
			56,250	50
			27	24
			33,75	30

- ✎ Möglicherweise unterstützen einige Modelle Composite-/Component-Eingang nicht.
- ✎ Unterstützte Dual Play-Formate: Nebeneinander/Oben & Unten

Laden Sie die LG Magic Remote-App von Google Play Store oder Apple App Store herunter, um mit Ihrem Smartphone fernzusehen.

- Nun können Sie Ihre Lieblingssendungen auf Ihrem Smartphone genießen. (Nicht alle Modelle)
  - Fügen Sie Ihre Lieblingssender auf Ihrem Smartphone hinzu.
  - Funktionen wie PREMIUM oder MY APPS können Sie direkt auf Ihrem Smartphone verwenden.
  - Die Texteingabefunktion wird unterstützt, sodass Sie Texte einfach eingeben können. (Bei manchen Bildschirmen kann kein Text eingegeben werden.)
  - Wählen Sie das Touchpad der App aus, um genauso wie mit dem Zeiger der Magic-Fernbedienung zu navigieren.
  - Wählen Sie Game Pad (Gamepad) auf der LG Magic Remote-App, um Spiele-Apps auf dem Fernsehgerät zu steuern.
-  Die unterstützten Funktionen können je nach Fernsehgerät oder der Version der LG Magic Remote-App abweichen.

## ☐ Verwenden einer kabelgebundenen/ kabellosen USB-Maus

Verbinden Sie die Maus mit dem USB-Anschluss. Verwenden Sie die Maus, um den Mauszeiger auf dem Fernsehbildschirm zu bewegen, und wählen Sie das gewünschte Menü aus.

Maus	Magic-Fernbedienung
Linke Taste	OK-Taste auf der Magic-Fernbedienung
Radtaste	Radtaste auf der Magic-Fernbedienung

- ✎ Die rechte und die Spezialtasten der Maus funktionieren nicht.
- ✎ Die Verwendbarkeit von drahtlosen USB-Mäusen und -Tastaturen wird möglicherweise durch Hochfrequenzumgebungen und die Entfernung beeinträchtigt.

## ☐ Verwenden einer kabelgebundenen/ kabellosen USB-Tastatur

Verbinden Sie die Tastatur mit dem USB-Anschluss. Wenn Sie die Suchfunktion und das Internet verwenden, können Sie über die Tastatur einen Text eingeben.

- ✎ Bei manchen Bildschirmen kann kein Text eingegeben werden.
- ✎ Es wird empfohlen, das Produkt, das auf Kompatibilität mit einem LG-Fernsehgerät getestet wurde, zu verwenden.  
LOGITECH K200, LOGITECH K400, MICROSOFT Comfort Curve 2000, MICROSOFT MS800 und LG Electronics ST-800
- ✎ Sie können die Eingabesprache ändern, indem Sie die Spracheinstellungstaste (oder die rechte Alt-Taste) auf Ihrer Tastatur drücken.

## ☐ Verwenden eines Gamepads

Schließen Sie Ihr Gamepad an den USB-Port des TV an, wenn für das Spiel ein Gamepad benötigt wird.

✎ Es wird empfohlen, einen autorisierten Gamepad, der auf Kompatibilität mit einem LG-Fernsehgerät getestet wurde, zu verwenden.

Logitech F310, Logitech F510, Logitech F710, Logitech Rumblepad 2 und Microsoft Xbox 360 Controller (kabelgebunden)

## HOME ⇒ Settings → SUPPORT → Software-Aktualisierung

Verwendet die Funktion Software-Aktualisierung zur Überprüfung und zum Abrufen der neuesten Version.

Sie können eine Prüfung auf verfügbare Aktualisierungen auch manuell ausführen.

Software-Aktualisierung	Legen Sie für die Funktion <b>Ein</b> fest. Wird eine aktualisierte Datei gefunden, wird sie automatisch heruntergeladen. Nach dem Herunterladen der Datei wird das Fenster für die Software-Aktualisierung angezeigt.
Versionsaktualisierung prüfen	Prüft, ob die neueste Version installiert ist. Wenn eine neue Aktualisierung verfügbar ist, kann diese manuell heruntergeladen werden.

- ✎ Die neueste Version kann über ein digitales Übertragungssignal oder eine Internetverbindung abgerufen werden.
- ✎ Wenn während des Herunterladens der Software über ein digitales Übertragungssignal das Programm gewechselt wird, wird dieser Vorgang unterbrochen. Nach der Rückkehr zum ursprünglichen Programm wird der Vorgang fortgesetzt.
- ✎ Wird die Software nicht aktualisiert, werden bestimmte Funktionen möglicherweise nicht ordnungsgemäß ausgeführt.
- ✎ [Nur Modelle für nordische Länder]  
Sie können die Verfügbarkeit des LG OTA-Services im DTV-Kanal prüfen, indem Sie die rote Taste drücken, sobald unter dem Logo des Senders der Hinweis **Update gefunden** erscheint.



Falls folgende Symptome auftreten, führen Sie bitte die nachfolgenden Prüfungen und Einstellungen durch. Möglicherweise liegt kein Defekt vor.

**HOME** ⇒ **Einstellungen** → **SUPPORT** → **Signaltest**

Zeigt den MUX-Kanal, Dienstinformationen, etc. an. Wenn Sie Antenne & Satellit oder Kabel & Satellit auswählen, erscheint nur für Antenne oder Kabel ein Signaltest.

## ☐ Allgemein

Problem	Lösung
Kann bestimmte Kanäle nicht anzeigen.	<ul style="list-style-type: none"><li>• Platzieren Sie die Antenne an einer anderen Stelle oder ändern Sie deren Ausrichtung.</li><li>• Speichern Sie die gewünschten Kanäle unter <b>Auto. Einstellung</b> oder <b>Sender bearbeiten</b>.</li></ul>
Nach dem Einschalten des Fernsehgerätes gibt es eine Verzögerung, bevor das Bild voll sichtbar ist.	<ul style="list-style-type: none"><li>• Das ist kein Problem, da durch diesen Prozess Bildrauschen entfernt wird, das auftreten kann, wenn das TV-Gerät zum ersten Mal eingeschaltet wird.</li></ul>

## ☐ Bilder

**HOME** ⇒ **Einstellungen** → **SUPPORT** → **Bildtest**

Führen Sie erst einen Bildtest durch, um zu überprüfen, ob das Bildsignal normal ausgegeben wird.

Wenn es beim Testbild kein Problem gibt, überprüfen Sie die Verbindung der externen Geräte oder das Rundfunksignal.

Problem	Lösung
Bilder vom vorigen Kanal oder von anderen Kanälen bleiben noch eine Weile auf dem Bildschirm stehen, oder der Bildschirm zeigt störende Zeilen.	<ul style="list-style-type: none"><li>• Richten Sie die Antenne korrekt auf den TV-Sender aus, oder informieren Sie sich in der Bedienungsanleitung über den ordnungsgemäßen Anschluss der Antenne.</li></ul>

Problem	Lösung
Vorübergehend werden vibrierende horizontale / vertikale Linien und Netzmuster angezeigt.	<ul style="list-style-type: none"><li>• Ein solches Problem kann aufgrund von starken elektromagnetischen Interferenzen auftreten. Schalten Sie andere elektrische Geräte, wie z. B. Mobiltelefone, Elektrowerkzeuge und andere kleine elektrische Geräte, aus.</li></ul>
Bei einer digital übertragenen Sendung friert das Bild auf dem Bildschirm ein oder wird nicht ordnungsgemäß angezeigt.	<ul style="list-style-type: none"><li>• Dies kann passieren, wenn das Signal schwach oder der Empfang schlecht ist. Überprüfen Sie die Ausrichtung der Antenne oder die Kabelanschlüsse.</li><li>• Ist bei <b>Man. Einstellung</b> die Signalstärke schwach oder die Qualität schlecht, wenden Sie sich an die TV-Sendestation oder an die Hausverwaltung.</li></ul>
Digitaler Rundfunkempfang ist nicht möglich, obwohl das Kabel angeschlossen ist.	<ul style="list-style-type: none"><li>• Wenden Sie sich an Ihren Kabelnetzbetreiber, von dem Sie Kabelfernsehen beziehen und/oder das Signal empfangen, um die Sache zu prüfen. (Je nach Abonnement kann es sein, dass digitale Rundfunkübertragung nicht unterstützt wird.)</li></ul>

Problem	Lösung
Bei Anschluss an eine HDMI-Quelle wird das Bild unklar oder gar nicht angezeigt.	<ul style="list-style-type: none"><li>• Überprüfen Sie die technischen Daten des HDMI®-Kabels. Verwenden Sie ausschließlich das HDMI®-Kabel. Bei anderen Kabeln kann es sein, dass Bilder auftauchen und verblassen oder nicht ordnungsgemäß angezeigt werden.</li><li>• Vergewissern Sie sich, dass alle Kabel sicher angeschlossen sind. Wenn Anschlüsse nicht richtig hergestellt sind, werden Bilder möglicherweise nicht ordnungsgemäß angezeigt.</li></ul>
Funktioniert nicht, wenn das USB-Speichergerät angeschlossen ist.	<ul style="list-style-type: none"><li>• Überprüfen Sie, dass das USB-Kabel Version 2.0 oder höher unterstützt.</li></ul>

## □ Audio

**HOME** ⇒ **Einstellungen** → **SUPPORT** → **Tontest**

Führen Sie erst einen Tontest durch, um zu prüfen, ob das Tonsignal normal ausgegeben wird.

Wird das Tonsignal normal ausgegeben, überprüfen Sie die Verbindung der externen Geräte und das Rundfunksignal.

Problem	Lösung
Die Anzeige auf dem Bildschirm funktioniert, aber es ist kein Ton da.	<ul style="list-style-type: none"><li>• Prüfen Sie, ob andere TV-Kanäle einwandfrei empfangen werden.</li><li>• Überzeugen Sie sich, dass der <b>TV-Lautsprecher</b> auf <b>Ein</b> geschaltet ist.</li></ul>

Problem	Lösung
<p>Bei einer analogen Übertragung ist der Stereoton undeutlich, oder der Ton kommt nur aus einem Lautsprecher.</p>	<ul style="list-style-type: none"><li>• In einer Region mit schlechtem Empfang (Gebiete, in denen das Sendesignal schwach oder in der Stärke schwankend ist) oder falls "Mehrfachaudio" nicht stabil arbeitet, wählen Sie <b>Mono</b> bei <b>Mehrfachaudio</b>.</li><li>• Passen Sie mithilfe der Navigationstasten die Balance an.</li></ul>
<p>Der TV-Ton läuft nicht synchron mit den Lippenbewegungen, oder der Ton ist gelegentlich unterbrochen.</p>	<ul style="list-style-type: none"><li>• Wenn dieses Problem nur bei einem bestimmten TV-Kanal auftritt, gibt es wahrscheinlich ein Problem mit dem Sendesignal dieses Kanals. Überprüfen Sie die Empfangsmöglichkeiten der TV-Sendestation, oder wenden Sie sich an den lokalen Kabelnetzbetreiber.</li></ul>
<p>Beim Kanalwechsel ändert sich jedes Mal die Lautstärke.</p>	<ul style="list-style-type: none"><li>• Die Lautstärke kann je nach Kanal unterschiedlich sein.</li><li>• Schalten Sie <b>Auto. Lautstärke</b> auf <b>Ein</b>.</li></ul>

Problem	Lösung
Bei bestimmten Programmen ist überhaupt kein Ton zu hören, oder nur die Hintergrundmusik. (Bei einem Programm für Zuschauer im Ausland)	<ul style="list-style-type: none"><li>• Bei Sprache wählen Sie <b>Sprache</b> → <b>Audiosprache</b> als die gewünschte Sprache. Auch wenn Sie unter <b>Mehrfachaudio</b> die Sprache gewechselt haben, können Sie zur Standardeinstellung zurückkehren, wenn das Gerät ausgeschaltet wird, oder wenn Sie zu einem anderen Programm wechseln.</li></ul>
Kein Ton bei Anschluss an eine HDMI- / USB-Quelle.	<ul style="list-style-type: none"><li>• Vergewissern Sie sich, dass es sich beim HDMI®-Kabel um ein Hochgeschwindigkeitskabel handelt.</li><li>• Überprüfen Sie, dass das USB-Kabel Version 2.0 oder höher unterstützt.</li><li>• Verwenden Sie nur normale Musikdateien (*.mp3).</li></ul>

## ❑ Problem bei PC-Anschluss

Problem	Lösung
Nach Anschluss an den Computer erscheint keine Anzeige auf dem TV-Bildschirm.	<ul style="list-style-type: none"><li>• Vergewissern Sie sich, dass Computer und TV-Gerät ordnungsgemäß verbunden sind.</li><li>• Schalten Sie das Fernsehgerät mit der Fernbedienung aus und dann erneut ein.</li><li>• Starten Sie den PC bei eingeschaltetem Fernsehgerät erneut ein.</li><li>• Prüfen Sie, ob die Auflösung korrekt eingestellt ist, wenn Sie den PC als Signalquelle verwenden.</li><li>• Wenn Sie das TV-Gerät als sekundären Monitor verwenden, prüfen Sie, ob der angeschlossene Desktop-PC oder Laptop die Ausgabe über zwei Bildschirme unterstützt.</li><li>• Schließen Sie das RGB- oder HDMI-Kabel erneut an</li></ul>



Problem	Lösung
Nachdem Sie den Computer über das HDMI-Kabel angeschlossen haben, ist kein Ton da.	<ul style="list-style-type: none"><li>• Überprüfen Sie anhand der Herstellerangaben zur Grafikkarte des Computers, ob sie Sprachausgabe über den HDMI-Ausgang unterstützt. (Grafikkarten im DVI-Ausgang erfordern die Verbindung über ein separates Kabel für den Ton.)</li></ul>
Bei Anschluss an den Computer ist das angezeigte Bild teilweise abgeschnitten oder ist zu einer Seite verschoben.	<ul style="list-style-type: none"><li>• Stellen Sie die Auflösung so ein, dass der PC als Signalquelle unterstützt wird. (Wenn das nicht funktioniert, starten Sie den Computer neu.)</li><li>• Wählen Sie <b>Anzeige (RGB-PC)</b>, und stellen Sie <b>Position/Größe/Taktrate</b> ein.</li></ul>

## ❑ Probleme bei der Wiedergabe von Spielfilmen in "Meine Medien".

Problem	Lösung
Die in der Filmliste aufgeführten Dateien werden nicht angezeigt.	<ul style="list-style-type: none"><li>• Überprüfen Sie, ob Sie die betreffende Datei auf dem USB-Speichergerät über den Computer wiedergeben können.</li><li>• Stellen Sie sicher, dass Dateien mit dieser Dateiendung unterstützt werden.</li></ul>
"Diese Datei ist ungültig." Die oben aufgeführte Fehlermeldung wird angezeigt, oder die Bildwiedergabe ist gestört, obwohl der Ton OK ist.	<ul style="list-style-type: none"><li>• Vergewissern Sie sich, dass die Datei über den Videoplayer des Computers einwandfrei wiedergegeben wird. (Prüfen Sie, ob die Datei beschädigt ist.)</li><li>• Überprüfen Sie, ob die Auflösung vom Computer unterstützt wird.</li><li>• Vergewissern Sie sich, dass der Video/Audio-Codec unterstützt wird.</li><li>• Vergewissern Sie sich, dass die Bildwechselfrequenz unterstützt wird.</li></ul>

Problem	Lösung
<p>"Nicht unterstützter Audio." Die oben aufgeführte Fehlermeldung wird angezeigt, oder die Tonwiedergabe ist gestört, obwohl das Bild OK ist.</p>	<ul style="list-style-type: none"><li>• Vergewissern Sie sich, dass die Datei über den Videoplayer des Computers einwandfrei wiedergegeben wird. (Prüfen Sie, ob die Datei beschädigt ist.)</li><li>• Vergewissern Sie sich, dass der Audio-Codec vom Computer unterstützt wird.</li><li>• Vergewissern Sie sich, dass die Bitrate unterstützt wird.</li><li>• Vergewissern Sie sich, dass die Abtastrate unterstützt wird.</li></ul>

Problem	Lösung
Die Untertitel werden nicht angezeigt.	<ul style="list-style-type: none"><li>• Vergewissern Sie sich, dass die Datei über den Videoplayer des Computers einwandfrei wiedergegeben wird. (Prüfen Sie, ob die Datei beschädigt ist.)</li><li>• Überprüfen Sie, ob die Videodatei den gleichen Namen hat wie die Datei mit den Untertiteln.</li><li>• Überzeugen Sie sich, dass Videodatei und Untertitel-Datei im selben Ordner gespeichert sind.</li><li>• Überzeugen Sie sich, dass das Format der Untertitel-Datei unterstützt wird.</li><li>• Überzeugen Sie sich, dass die Sprache der Untertitel unterstützt wird. (Öffnen Sie die Untertitel-Dateien mit Notepad, um die Sprache zu prüfen.)</li></ul>

 Ihr TV-Gerät kann von der Abbildung möglicherweise leicht abweichen.

 Informationen zur Inanspruchnahme des Kundendienstes erhalten Sie im Menü des TV-Geräts.

HOME ⇒ Einstellungen → SUPPORT → Produkt-/Dienstinfo

## EU-Konformitätserklärung

**CE 0197**  LG Electronics erklärt hiermit, dass dieses Produkt den folgenden Richtlinien entspricht:

R&TTE-Richtlinie 1999/5/EC

EMC-Richtlinie 2004/108/EC

Niederspannungsrichtlinie 2006/95/EC

Die oben beschriebenen Produkte entsprechen den grundlegenden Anforderungen der angegebenen Richtlinien.

Vertreter für Europa:

LG Electronics Inc. Krijgsman 1, 1186 DM Amstelveen, The Netherlands

## ☐ Entsorgung (Ausschließlich Quecksilberlampen für den LCD-Fernseher verwenden)

- Die Fluoreszenzlampe in diesem Gerät enthält eine kleine Menge Quecksilber.
- Entsorgen Sie das Gerät nicht mit dem normalen Hausmüll.
- Die Entsorgung dieses Produkts muss im Einklang mit den örtlichen Vorschriften erfolgen.