



STREAK™ 7

Quick Start Guide

Guide d'information rapide | Schnellstart-Handbuch

Guida introduttiva rapida | Guía de inicio rápido





STREAK™ 7

Quick Start Guide

About Notes



NOTE: A NOTE indicates important information that helps you make better use of your product.

Information in this document is subject to change without notice.

© 2011 Dell Inc. All rights reserved.

Dell™, the DELL logo, and Streak™ are trademarks of Dell Inc.; Microsoft® and Windows® are either trademarks or registered trademarks of Microsoft Corporation in the United States and/or other countries.

Other trademarks and trade names may be used in this manual to refer to either the entities claiming the marks and names or their products. Dell Inc. disclaims any proprietary interest in trademarks and trade names other than its own.

2011 - 08

P/N 99JYK

Rev. A00

About Your Dell Streak 7 Tablet

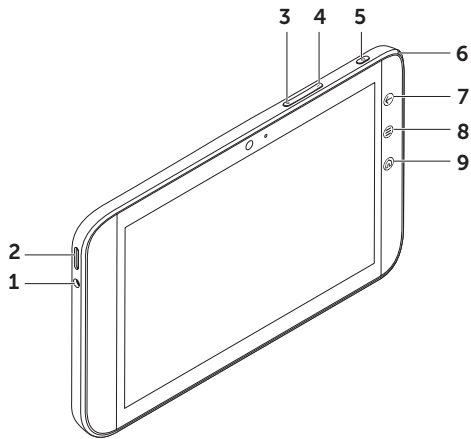

- 1 Headphone connector
- 2 Speaker
- 3 Volume-up button
- 4 Volume-down button
- 5 Power and Sleep/Wake button
- 6 Battery-status light
- 7 Back button (←)
- 8 Menu button (≡)
- 9 Home button (Ⓜ)

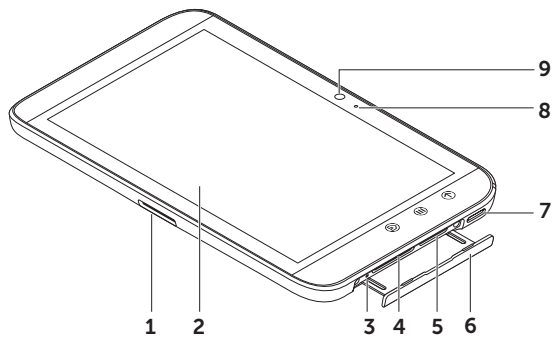

- 1 30-pin connector
- 2 Touch screen
- 3 Force power-off button
- 4 SD-card slot
- 5 SIM-card slot
(on 3G model only)
- 6 Slot door
- 7 Speaker
- 8 Microphone
- 9 Camera

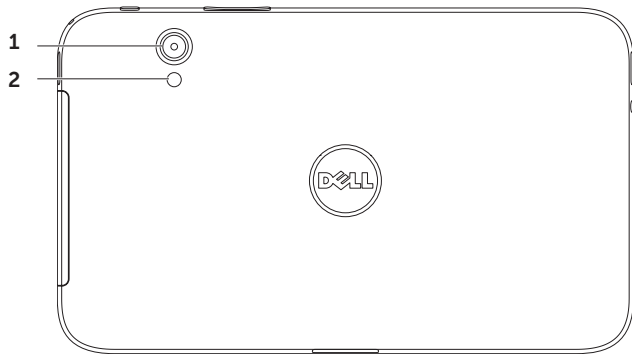

1 Camera

2 Flash

Set Up Your Dell Streak 7 Tablet

1. Insert the SD card (Optional)

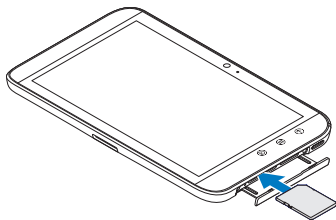

2. Insert the SIM card on 3G model (Optional)

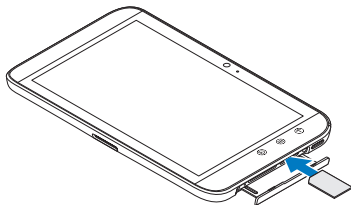

3. Charge the battery

Charge the battery of your tablet fully before using it for the first time.

The battery-status light indicates the following:

- Red — the battery is charging
- Green — the battery is fully charged

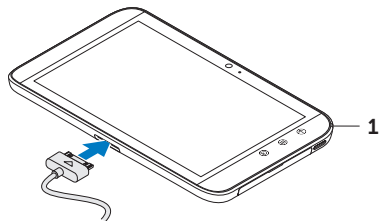

1 Battery status light

Turn on Your Tablet

Press and hold the power button to turn on your tablet.

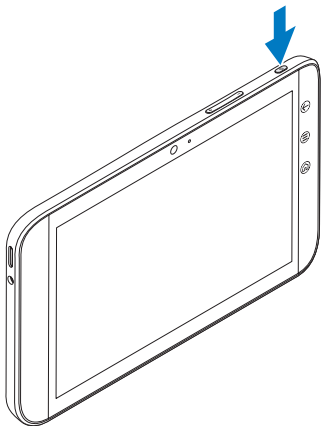

Connect a Headphone

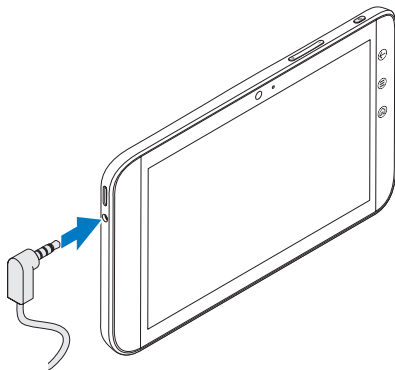

Connect the 3.5 mm headphone to the headphone connector.



Lock Screen

Your tablet enters sleep mode automatically after a preset duration of inactivity. To wake up your tablet from sleep mode, press the power button once. Touch and hold the lock icon  to turn it into a circle, and then drag the inner circle to the edge of the outer circle to unlock the screen.



To set the duration after which the tablet enters sleep mode, touch Home  → Launcher  → **Settings** → **Screen** → **timeout** and select the desired option.

Dell Stage

Your tablet has five customizable Home screens. To navigate across the Home screens, flick your finger to the right or left on the screen.



You can add the Dell Stage widgets to the Home screens

Touch and hold your finger on an empty area on the Home screen to launch the widget manager.

To move an item such as a shortcut or widget, touch and hold the item, and then drag it to the new location.

To delete an item, touch and hold the item, and then drag it to the trash icon .

To add a widget, shortcut, or folder, touch and hold your finger on an empty area on the Home screen, and then touch the desired option.

Launcher

The Launcher displays all the available applications on your tablet, including any applications that you download and install from Android Market or other sources.

To open the Launcher, touch the Launcher icon  on the Home screen.





To open an application, touch the application's icon.

To create a shortcut to an application, touch and hold the application's icon until the tablet vibrates, and then drag it to another location on any screen.

Status Bars



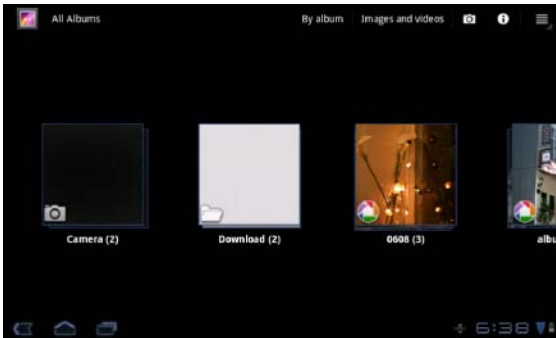

Action Bar — The Action Bar resides at the top of the screen and gives access to contextual options, widgets, and more. The Action Bar is controlled by the active application.

System Bar — The System Bar resides at the bottom of the screen. It displays notifications and system status. The Back , Home , and Menu navigation  keys are available in the System Bar.





Connect to a Wi-Fi Network

To connect your tablet to a Wi-Fi network:

1. Touch Home  → Launcher  → **Settings**.
 2. Touch  **Wireless & networks** → **Wi-Fi** to select the Wi-Fi check box.
The device scans for available wireless networks.
 3. Touch **Wi-Fi settings**. The names and security settings of available Wi-Fi networks are displayed in the **Wi-Fi networks** list.
 4. Flick the **Wi-Fi networks** list and touch the name of the network that you want to connect to.
 5. Type the password and other credentials (if required) and then touch **Connect**.
-  **NOTE:** When your device is connected to a Wi-Fi network, the Wi-Fi icon  appears in the system bar.

Add Your Gmail Contacts

To add your Gmail contacts to the Contact list on your tablet:

1. On the Home screen, touch the Launcher icon  → **Contacts**.
2. Touch Menu  → **Accounts**.
3. In the **Accounts & sync** screen, ensure that you select the **Auto-sync** and **Background data** check boxes.
4. Ensure that you are connected to the Internet and touch **Add account** → **Google Accounts**.
5. Enter your Google account login details and touch **Sign in**.

Your Gmail contacts are automatically added to your **Contacts** list.

The Gmail account you added appears under the **Manage accounts** section in the **Accounts & sync** screen.

Connect and Synchronize With a Computer

The Dell Mobile Sync software allows you to copy and synchronize music, photos, videos, and Outlook contacts between your tablet and a computer.

To install the Dell Mobile Sync software on your computer:

1. Connect the 30-pin-to-USB cable to your tablet and your computer.

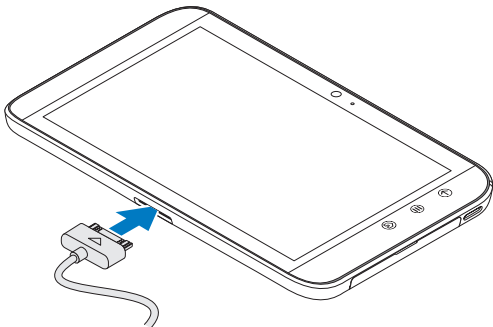



2. Obtain and install the drivers using one of the following methods:
 - On your computer, find the file named **Drivers.zip** on the removable drive that represents the internal tablet storage.
 - Download the driver from support.dell.com/support/downloads.

3. If the Dell Mobile Sync installer does not start automatically:
 - a. Double-click the new **Removable Disk** that appears on your computer.
 - b. Navigate to the **Dell Mobile Sync** folder on the removable disk.
 - c. Double-click the **InstallDellMSync.exe** file to start the installation.

 **NOTE:** You can also download and install the Dell Mobile Sync software from support.dell.com/support/downloads.

To sync music, photos, videos, and Outlook contacts:

1. Connect the 30-pin-to-USB cable to your tablet and your computer.
2. Double-click the Dell Mobile Sync icon  on the Windows desktop. Your tablet appears under the **Devices** section in the Dell Mobile Sync software.
3. After copy or sync is complete, disconnect the 30-pin-to-USB cable from your computer and your tablet.

 **NOTE:** For more information about the Dell Mobile Sync software and instructions to synchronize your tablet using Wi-Fi, see the documentation included in the Dell Mobile Sync software.

More Information

To learn more about the features and settings available on your tablet, see the *User's Manual* available on the SD card on your tablet or at support.dell.com/manuals.

 **NOTE:** QuickOffice is preinstalled in the tablet.

To view the *User's Manual* available on the SD card, launch the QuickOffice application and then select **Memory card**.

Before Sending Your Tablet for Repair

The service technicians at the service center may reset your Dell tablet to factory settings to resolve the issue with your tablet. It is recommended that you back up your data using the **Backup & Restore** feature before you send your tablet for repair.



Guide d'information rapide

À propos des remarques

 **REMARQUE** : indique des informations importantes qui peuvent vous aider à mieux utiliser votre produit.

Les informations contenues dans ce document sont sujettes à modification sans préavis.

©2011 Dell Inc. Tous droits réservés.

Dell™, le logo DELL et Streak™ sont des marques commerciales de Dell Inc. Microsoft® et Windows® sont des marques commerciales ou des marques déposées de Microsoft Corporation aux États-Unis et dans d'autres pays.

D'autres marques et noms commerciaux peuvent être utilisés dans le présent manuel pour faire référence aux entités revendiquant la propriété de ces marques ou de ces noms de produits. Dell Inc. décline tout intérêt propriétaire dans l'utilisation des marques déposées et des noms de marques ne lui appartenant pas.

2011 - 08

N/P 99JYK

Rév. A00

À propos de votre tablette Dell Streak 7

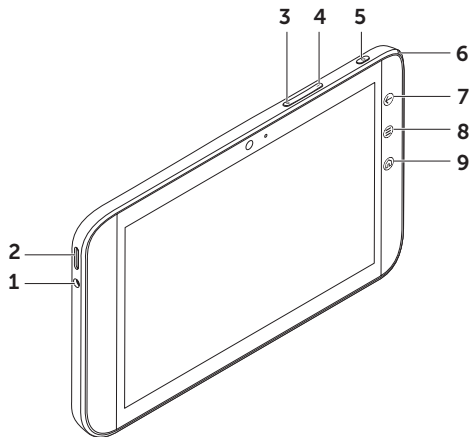

- 1 Prise écouteur
- 2 Haut-parleur
- 3 Bouton Augmentation du volume
- 4 Bouton Diminution du volume
- 5 Bouton d'alimentation et de veille/réveil
- 6 Voyant d'état de la batterie
- 7 Bouton Retour ←
- 8 Bouton Menu ≡
- 9 bouton Accueil Ⓜ

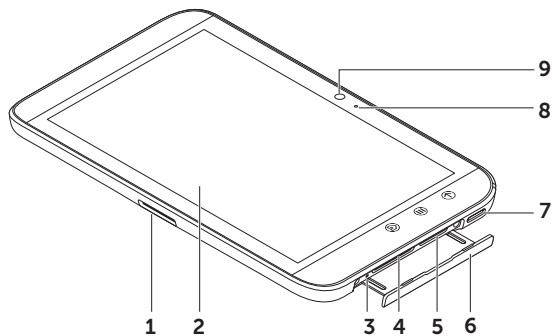

- 1** Connecteur à 30 broches
- 2** Écran tactile
- 3** Bouton de mise hors tension forcée
- 4** Fente de la carte SD
- 5** Fente de la carte SIM (modèle 3G uniquement)
- 6** Cache
- 7** Haut-parleur
- 8** Microphone
- 9** Caméra

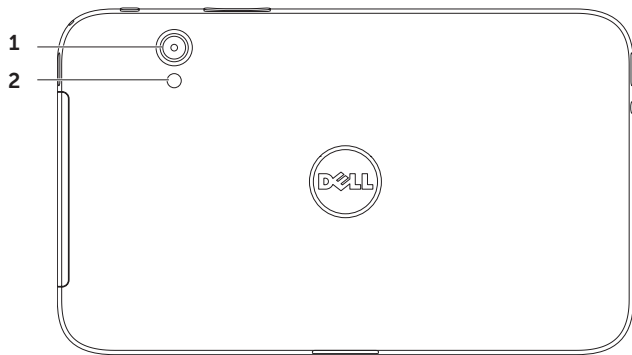

1 Caméra

2 Flash

Configurer votre tablette Dell Streak 7

1. Insérer la carte SD (facultatif)

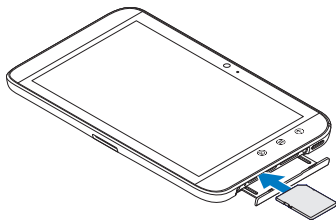

2. Insérer la carte SIM sur un modèle 3G (facultatif)

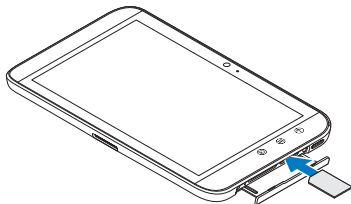

3. Charger la batterie

Avant d'utiliser votre tablette pour la première fois, chargez complètement sa batterie.

Le voyant de la batterie indique les états suivants :

- Rouge — La batterie est en train de se charger
- Vert — La batterie est complètement chargée

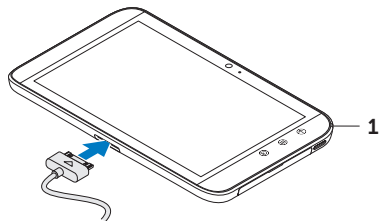

1 Voyant d'état de la batterie

Allumer votre tablette

Maintenez enfoncé le bouton d'alimentation pour allumer la tablette.

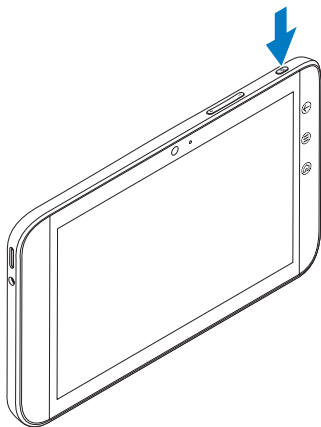

Connecter un écouteur

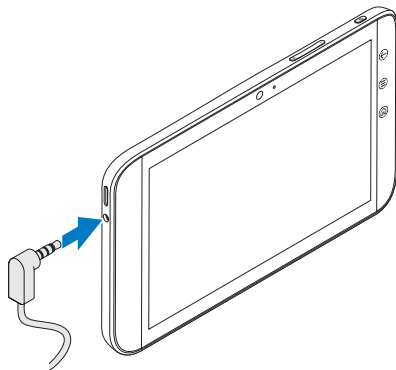

Branchez l'écouteur de 3,5 mm sur son connecteur.



Écran de verrouillage

Votre tablette passe automatiquement en mode veille après une période prédéfinie d'inactivité. Pour sortir votre tablette du mode veille, appuyez une fois sur le bouton d'alimentation. Touchez de manière prolongée l'icône de verrou 🔒 jusqu'à ce qu'elle prenne la forme d'un cercle, puis faites glisser le cercle intérieur vers le bord du cercle extérieur afin de déverrouiller l'écran.



Pour définir au bout de combien de temps la tablette passe en mode veille, touchez Accueil  → Lanceur  → **Réglages** → **Écran** → **délai d'inactivité** et sélectionnez l'option souhaitée.

Dell Stage

Votre tablette comporte cinq écrans d'accueil personnalisables. Pour naviguer d'un écran d'accueil à l'autre, balayez du doigt vers la gauche ou vers la droite de l'écran.



Vous pouvez ajouter les widgets Dell Stage aux écrans d'accueil.

Maintenez la pression sur une zone vide de l'écran d'accueil pour lancer le gestionnaire de widgets.

Pour déplacer un élément, un raccourci ou un widget, par exemple, touchez cet élément de manière prolongée et faites-le glisser vers son nouvel emplacement.

Pour supprimer un élément, touchez cet élément de manière prolongée et faites-le glisser vers la corbeille .

Pour ajouter un widget, un raccourci ou un dossier, touchez de manière prolongée une zone vide de l'écran d'accueil, puis touchez l'option souhaitée.

Lanceur

Le Lanceur affiche toutes les applications existant sur votre tablette, y compris celles que vous téléchargez et installez à partir d'Android Market ou d'autres sources.

Pour ouvrir le Lanceur, touchez son icône  sur l'écran d'accueil.





Pour ouvrir une application, touchez l'icône de cette application.

Pour créer un raccourci vers une application, touchez l'icône de cette application de manière prolongée jusqu'à ce que la tablette se mette à vibrer. Faites alors glisser l'icône ailleurs vers n'importe quel écran.

Barres d'état



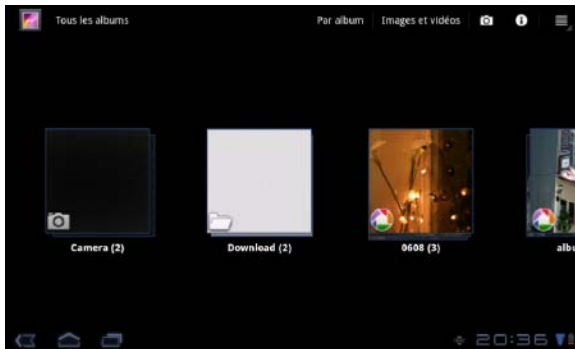

Barre d'actions — La barre d'actions se trouve en haut de l'écran et permet d'accéder à des options contextuelles, des widgets, etc. La barre d'actions est contrôlée par l'application active.

Barre système — La barre système se trouve au bas de l'écran. Elle affiche des notifications et l'état du système. Les touches de navigation Précédent , Accueil , et Menu  sont disponibles dans la barre système.





Se connecter à un réseau Wi-Fi

Pour connecter votre tablette à un réseau Wi-Fi :

1. Touchez Accueil  → Lanceur  → **Réglages**.
 2. Touchez  **Sans-fil et réseaux** → **Wi-Fi** pour cocher la case Wi-Fi.
L'appareil recherche les réseaux sans fil disponibles.
 3. Touchez **Paramètres Wi-Fi**. Les noms et les paramètres de sécurité des réseaux Wi-Fi disponibles sont affichés dans la liste **Réseaux Wi-Fi**.
 4. Balayez la liste des **réseaux Wi-Fi**, puis touchez le nom du réseau auquel vous souhaitez vous connecter.
 5. Tapez le mot de passe et les autres identifiants (si nécessaire), puis touchez **Connexion**.
-  **REMARQUE** : Lorsque votre appareil est connecté à un réseau Wi-Fi, l'icône Wi-Fi  apparaît dans la barre système.

Ajouter vos contacts Gmail

Pour ajouter vos contacts Gmail à liste des contacts de votre tablette :

1. Dans l'écran d'accueil, touchez l'icône du Lanceur  → **Contacts**.
2. Touchez Menu  → **Comptes**.
3. Dans l'écran **Comptes et synchro**, les cases **Auto-sync** et **Données de base** doivent être cochées.
4. Assurez-vous que vous êtes bien connecté à Internet et touchez **Ajouter un compte** → **Comptes Google**.
5. Entrez vos identifiants de compte Google et touchez **Connexion**.
Vos contacts Gmail sont automatiquement ajoutés à votre liste **Contacts**.

Le compte Gmail que vous avez ajouté apparaît dans la section **Gérer les comptes** de l'écran **Comptes et synchro**.

Se connecter et se synchroniser à un ordinateur

Le logiciel Dell Mobile Sync permet de copier ou de synchroniser de la musique, des photos, des vidéos et des contacts Outlook entre votre tablette et un ordinateur.

Pour installer le logiciel Dell Mobile Sync sur votre ordinateur :

1. Connectez le câble 30 broches/USB à la tablette et à l'ordinateur.

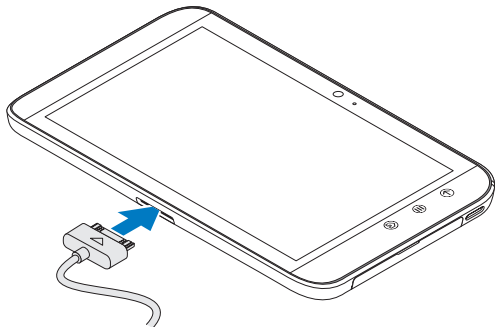



2. Procurez-vous et installez les pilotes en procédant de l'une des manières suivantes :
 - Sur votre ordinateur, recherchez le fichier nommé **Drivers.zip** sur le disque amovible qui représente l'espace de stockage interne de la tablette.
 - Téléchargez le pilote à partir de support.dell.com/support/downloads.

3. Si le programme d'installation Dell Mobile Sync ne démarre pas automatiquement :
 - a. Cliquez deux fois sur le nouveau **disque amovible** qui apparaît sur l'ordinateur.
 - b. Accédez au dossier **Dell Mobile Sync** sur le disque amovible.
 - c. Cliquez deux fois sur le fichier **InstallDellMSync.exe** pour démarrer l'installation.

 **REMARQUE** : Vous pouvez également télécharger et installer le logiciel Dell Mobile Sync depuis support.dell.com/support/downloads.

Pour synchroniser les musiques, photos, vidéos et contacts Outlook :

1. Connectez le câble 30 broches/USB à la tablette et à l'ordinateur.
2. Cliquez deux fois sur l'icône Dell Mobile Sync  qui se trouve sur le bureau de Windows. La tablette apparaît dans la section **Périphériques** du logiciel Dell Mobile Sync.
3. Une fois la copie ou la synchronisation terminée, débranchez le câble 30 broches/USB de l'ordinateur et de la tablette.

 **REMARQUE** : Pour plus d'informations sur le logiciel Dell Mobile Sync et pour savoir comment synchroniser par Wi-Fi votre tablette, voir la documentation du logiciel Dell Mobile Sync.

Informations complémentaires

Pour en savoir davantage sur les fonctionnalités et les options de votre tablette, consultez le *Manuel d'utilisation* qui se trouve sur la carte SD de votre tablette ou sur support.dell.com/manuals.

 **REMARQUE** : QuickOffice est préinstallé sur la tablette.

Pour afficher le *Manuel d'utilisation* qui se trouve sur la carte SD, lancez l'application QuickOffice, puis sélectionnez **Carte mémoire**.

Avant d'envoyer votre tablette en réparation

Pour pouvoir résoudre le problème de votre tablette Dell, les techniciens du centre de réparation peuvent être obligés de ramener cette dernière à ses réglages de sortie d'usine. Il est recommandé de sauvegarder vos données à l'aide de la fonction **Sauvegarde et restauration** avant d'envoyer votre tablette en réparation.



Schnellstart-Handbuch

Wissenswertes über Anmerkungen

-  **ANMERKUNG:** Eine ANMERKUNG macht auf wichtige Informationen aufmerksam, mit denen Sie den Computer besser einsetzen können.

Informationen in diesem Dokument können sich ohne vorherige Ankündigung ändern.

© 2011 Dell Inc. Alle Rechte vorbehalten.

Dell™, das DELL-Logo und Streak™ sind Marken von Dell Inc.; Microsoft® und Windows® sind Marken oder eingetragene Marken von Microsoft Corporation in den USA und/oder in anderen Ländern.

Alle anderen in diesem Handbuch genannten Marken und Handelsbezeichnungen sind Eigentum der jeweiligen Hersteller und Firmen. Dell Inc. erhebt keinen Anspruch auf Besitzrechte an Marken und Handelsbezeichnungen mit Ausnahme der eigenen.

2011 - 08

Teilenr. 99JYK

Rev. A00

Info über das Dell Streak 7 Tablet

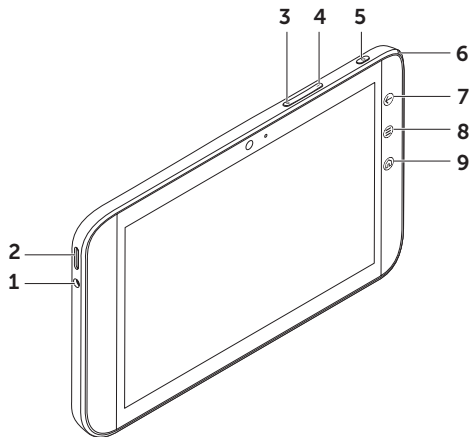

- 1 Kopfhöreranschluss
- 2 Lautsprecher
- 3 Lauter-Taste
- 4 Leiser-Taste
- 5 Ein/Aus- und Standby/Aktivieren-Taste
- 6 Akkuzustandsanzeige
- 7 Zurück-Taste (←)
- 8 Menütaste (☰)
- 9 Taste für Startseite (⌂)

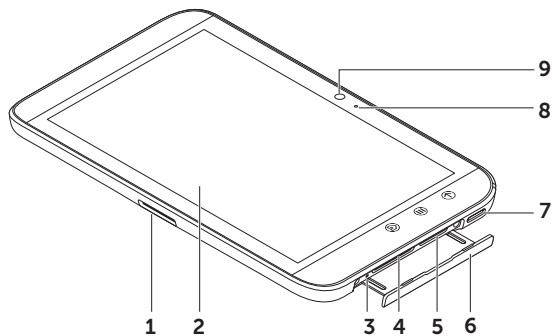

- 1** 30-poliger Anschluss
- 2** Touchscreen
- 3** Taste zum zwangweisen Abschalten
- 4** SD-Kartensteckplatz
- 5** SIM-Kartensteckplatz (nur 3G-Modell)
- 6** Steckplatzabdeckung
- 7** Lautsprecher
- 8** Mikrofon
- 9** Kamera

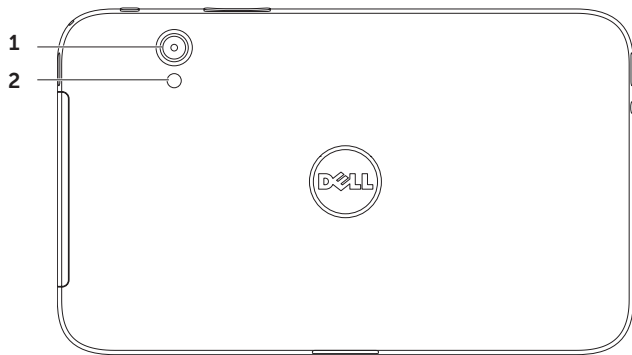

1 Kamera

2 Blitz

Einrichten des Dell Streak 7 Tablets

1. Einsetzen der SD-Karte (optional)

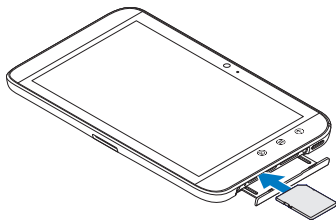

2. Einsetzen der SIM-Karte bei 3G-Modell (optional)

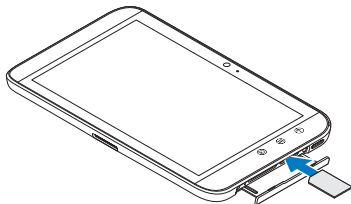

3. Aufladen des Akkus

Laden Sie den Akku Ihres Tablets vor der ersten Verwendung auf.

Die Akkuzustandsanzeige zeigt Folgendes an:

- Rot – Der Akku wird aufgeladen
- Grün – Der Akku ist vollständig aufgeladen

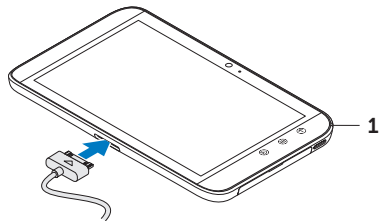

1 Akkuzustandsanzeige

Einschalten des Tablets

Halten Sie die Ein/Aus-Taste gedrückt, um Ihr Tablet einzuschalten.

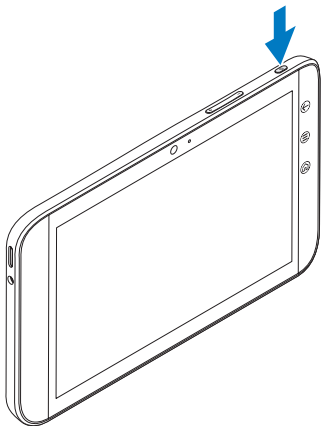

Anschließen eines Kopfhörers

Stecken Sie einen 3,5-mm-Kopfhörerstecker in den Kopfhöreranschluss.

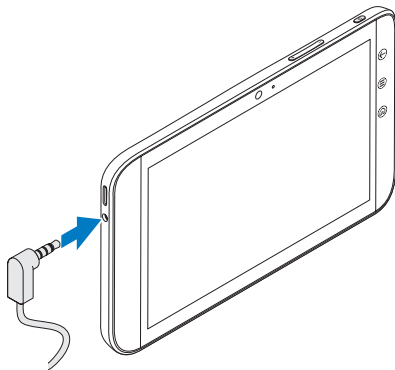

Bildschirmsperre

Ihr Tablet wechselt nach Ablauf eines festgelegten Zeitlimits für Inaktivität automatisch in den Energiesparmodus. Zum Aktivieren Ihres Tablets aus dem Ruhemodus drücken Sie einmal die Ein/Aus-Taste. Halten Sie das Sperrsymbol  berührt, um es in auf einen Kreis umzuschalten, und ziehen Sie den inneren Kreis auf die Kante des äußeren Kreises, um den Bildschirm zu entsperren.



Zum Einstellen der Dauer, nach der das Tablet in den Ruhemodus wechselt, tippen Sie auf Startseite

 → Anwendungstaste  →

Einstellungen → **Bildschirm** →

Timeout und wählen Sie die gewünschte Option.

Dell Stage

Ihr Tablet verfügt über fünf individuell einrichtbare Startseiten. Zum Navigieren durch die Startseiten bewegen Sie Ihren Finger einfach auf dem Bildschirm nach links oder rechts.



Sie können Dell Stage-Widgets auf den Startseiten einfügen.

Halten Sie den Finger auf einen leeren Bereich auf dem Startbildschirm, um den Widget-Manager zu starten.

Zum Verschieben eines Elements, wie einer Verknüpfung oder eines Widgets, halten Sie das Element angetippt und ziehen Sie es dann an die neue Position.

Zum Löschen eines Elements halten Sie das Element angetippt und ziehen Sie es dann auf das Mülleimersymbol .

Zum Hinzufügen eines Widgets, einer Verknüpfung oder eines Ordners halten Sie Ihren Finger in einem leeren Bereich der Startseite angetippt und tippen Sie dann auf die gewünschte Option.

Startprogramm

Das Startprogramm zeigt alle auf dem Tablet verfügbaren Anwendungen an, einschließlich aller Anwendungen, die Sie über Android Market oder andere Quellen heruntergeladen und installiert haben.

Zum Öffnen des Startprogramms tippen Sie auf der Startseite auf das Startprogramm-Symbol .





Zum Öffnen einer Anwendung tippen Sie auf das entsprechende Symbol der Anwendung.

Zum Erstellen einer Verknüpfung zu einer Anwendung halten Sie das Symbol der Anwendung angetippt und ziehen Sie es dann an eine weitere Position auf einer beliebigen Seite.

Statusleisten



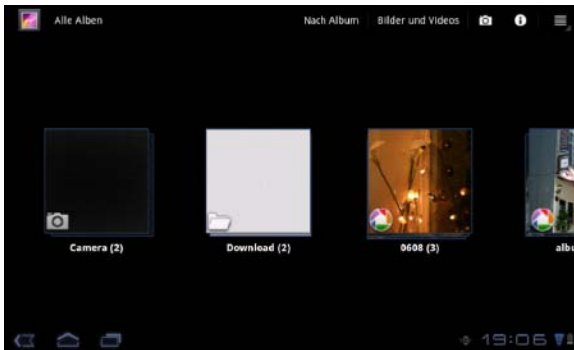

Aktionsleiste — Die Aktionsleiste befindet sich oben im Bildschirm und ermöglicht den Zugang zu Kontextoptionen, Widgets und weitere Funktionen. Die Aktionsleiste wird von der aktiven Anwendung gesteuert.

Systemleiste — Die Systemleiste befindet sich unten im Bildschirm. Sie zeigt Benachrichtigungen und den Systemstatus an. Die Tasten Zurück , Startseite  und Menünavigation  befinden sich in der Systemleiste.





Verbindung mit einem Wi-Fi-Netzwerk herstellen

So verbinden Sie das Tablet mit einem Wi-Fi-Netzwerk:

1. Tippen Sie auf Startseite  → Anwendungstaste  → **Einstellungen**.
 2. Tippen Sie auf  **Drahtlos und Netzwerke** → **Wi-Fi**, um das Kontrollkästchen „Wi-Fi“ zu aktivieren. Das Gerät sucht nach verfügbaren Wireless-Netzwerken.
 3. Tippen Sie auf **Wi-Fi-Einstellungen**. Die Namen und Sicherheitseinstellungen verfügbarer Wi-Fi-Netzwerke werden in der Liste **Wi-Fi-Netzwerke** angezeigt.
 4. Durchblättern Sie die Liste **Wi-Fi-Netzwerke** und tippen Sie auf den Namen des Netzwerks, mit dem Sie eine Verbindung herstellen möchten.
 5. Geben Sie das Kennwort und andere Anmeldeinformationen (sofern erforderlich) ein und tippen Sie auf **Verbinden**.
-  **ANMERKUNG:** Wenn das Gerät mit einem Wi-Fi-Netzwerk verbunden ist, wird das Wi-Fi-Symbol  in der Statusleiste angezeigt.

Hinzufügen Ihrer Gmail-Kontakte

So fügen Sie Ihre Gmail-Kontakte zur Kontaktliste auf dem Tablet hinzu:

1. Tippen Sie auf der Startseite auf das Startprogramm-Symbol  → **Kontakte**.
2. Tippen Sie auf Menü  → **Konten**.
3. Stellen Sie im Bildschirm **Konten und Synchronisierung** sicher, dass die Kontrollkästchen **Automatisch synchronisieren** und **Hintergrunddaten** aktiviert sind.
4. Stellen Sie sicher, dass eine Internetverbindung besteht und tippen Sie auf **Konto hinzufügen** → **Google-Konto**.
5. Geben Sie die Anmeldeinformationen Ihres Google-Kontos ein und tippen Sie auf **Anmelden**. Ihre Gmail-Kontakte werden automatisch zur Liste **Kontakte** hinzugefügt.

Das hinzugefügte Gmail-Konto wird im Abschnitt **Konten verwalten** auf dem Bildschirm **Konten und Synchronisierung** angezeigt.

Verbinden und synchronisieren mit einem Computer

Mit der Dell Mobile Sync-Software können Sie Musik, Fotos, Videos und Outlook-Kontakte zwischen dem Tablet und einem Computer kopieren und synchronisieren.

So installieren Sie die Dell Mobile Sync-Software auf Ihrem Computer:

1. Verbinden Sie Ihr Tablet und Ihren Computer über das 30-Stift-auf-USB-Kabel.

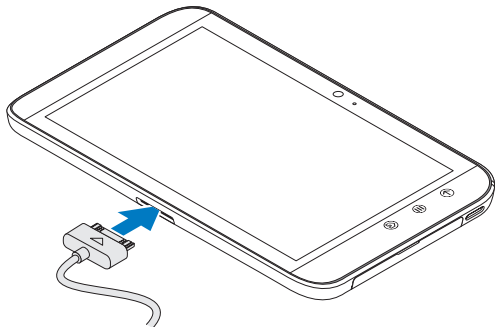

2. Installieren Sie die Treiber mit einer der folgenden Methoden:

- Suchen Sie auf Ihrem Computer nach der Datei mit dem Namen **Drivers.zip** des Wechsellaufwerks, das den internen Speicher des Tablets darstellt.
- Laden Sie den Treiber von support.dell.com/support/downloads herunter.

3. Wenn das Dell Mobile Sync-Installationsprogramm nicht automatisch startet:
 - a. Doppelklicken Sie auf den neuen **Wechseldatenträger**, der auf dem Computer angezeigt wird.
 - b. Gehen Sie auf dem Wechseldatenträger zum Ordner **Dell Mobile Sync**.
 - c. Doppelklicken Sie auf die Datei **InstallDellMSync.exe**, um die Installation zu starten.

 **ANMERKUNG:** Sie können die Dell Mobile Sync-Software auch auf support.dell.com/support/downloads herunterladen und installieren.

So synchronisieren Sie Musik, Fotos, Videos und Outlook-Kontakte:

1. Verbinden Sie Ihr Tablet und Ihren Computer über das 30-Stift-auf-USB-Kabel.
2. Doppelklicken Sie auf dem Windows-Desktop auf das Dell Mobile Sync-Symbol . Ihr Tablet wird im Abschnitt **Geräte** der Dell Mobile Sync-Software angezeigt.
3. Nach Abschluss des Kopier- oder Synchronisationsvorgangs trennen Sie das 30-Stift-auf-USB-Kabel von Ihrem Computer und Ihrem Tablet.

 **ANMERKUNG:** Weitere Informationen zur Dell Mobile Sync-Software und eine Anleitung zum Synchronisieren Ihres Tablets über Wi-Fi finden Sie in der Dokumentation zur Dell Mobile Sync-Software.

Weitere Informationen

Weitere Informationen zu den auf dem Tablet verfügbaren Funktionen und Einstellungen finden Sie im *Benutzerhandbuch* auf der SD-Karte im Tablet oder unter **support.dell.com/manuals**.

 **ANMERKUNG:** QuickOffice ist auf dem Tablet vorinstalliert.

Zum Anzeigen des *Benutzerhandbuchs* auf der SD-Karte, starten Sie die Anwendung „QuickOffice“ und wählen Sie **Speicherkarte**.

Vor dem Einsenden des Tablets zur Reparatur

Die Servicetechniker im Service-Center können Ihr Dell-Tablet auf die Werkseinstellungen zurücksetzen, um ein Problem mit dem Tablet zu lösen. Es wird empfohlen, dass Sie Ihre Daten mit der Funktion **Backup & Restore** sichern, bevor Sie Ihr Tablet zur Reparatur einsenden.



Guida introduttiva rapida

Informazioni sulle note

-  **N.B.:** un messaggio di N.B. indica informazioni importanti che contribuiscono a migliorare l'utilizzo del prodotto.

Le informazioni contenute in questo documento sono soggette a modifica senza preavviso.

© 2011 Dell Inc. Tutti i diritti riservati.

Dell™, il logo DELL e Streak™ sono marchi di Dell Inc.; Microsoft®, Windows® sono marchi o marchi registrati di Microsoft Corporation negli Stati Uniti e/o in altri paesi.

Altri marchi e nomi commerciali possono essere utilizzati in questo documento sia in riferimento alle aziende che rivendicano il marchio e i nomi che ai prodotti stessi. Dell Inc. nega qualsiasi partecipazione di proprietà relativa a marchi e nomi commerciali diversi da quelli di sua proprietà.

Informazioni sul tablet Dell Streak 7

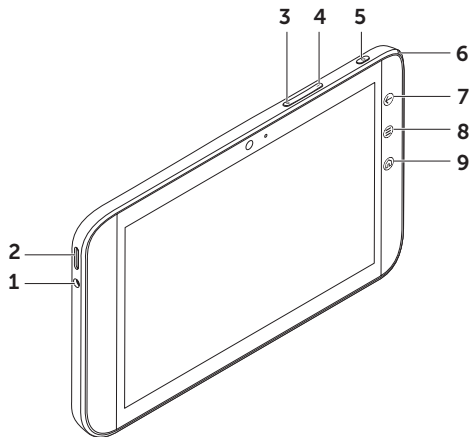

- 1 Connettore delle cuffie
- 2 Altoparlante
- 3 Pulsante di aumento del volume
- 4 Pulsante di diminuzione del volume
- 5 Pulsante di accensione e di Sospensione/Attivazione
- 6 Indicatore di stato della batteria
- 7 Pulsante Indietro (←)
- 8 Pulsante Menu (☰)
- 9 Pulsante Home (⌂)

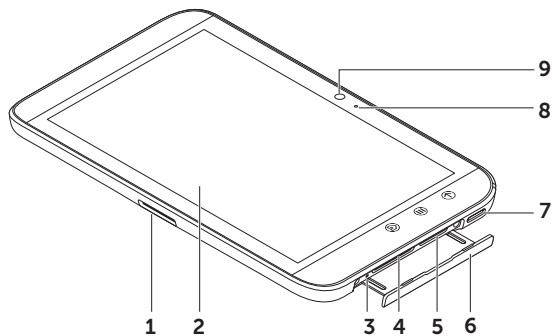

- 1** Connettore a 30 pin
- 2** Schermo a sfioramento
- 3** Pulsante di spegnimento forzato
- 4** Slot per scheda SD
- 5** Slot per scheda SIM (solo su modello 3G)
- 6** Porta dello slot
- 7** Altoparlante
- 8** Microfono
- 9** Fotocamera

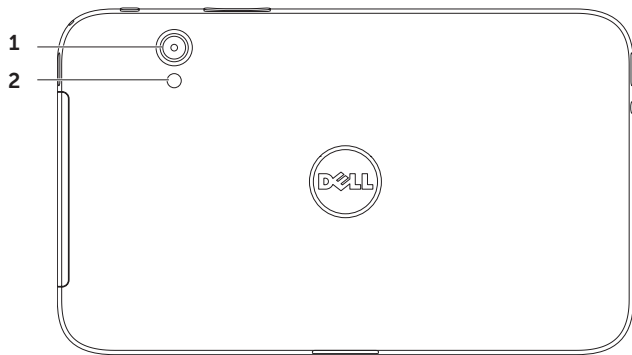

1 Fotocamera

2 Flash

Configurazione del tablet Dell Streak 7

1. Inserire la scheda SD (opzionale)

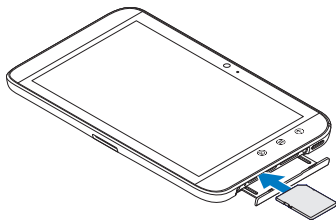

2. Inserire la scheda SIM sul modello 3G (opzionale)

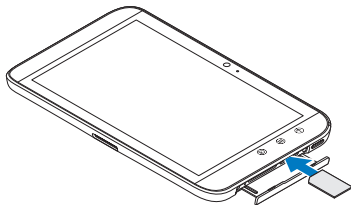

3. Caricare la batteria

Caricare completamente batteria del tablet prima di utilizzarlo per la prima volta.

L'indicatore di stato della batteria utilizza le seguenti convenzioni:

- Rosso: è in corso la carica della batteria
- Verde: la batteria è completamente carica

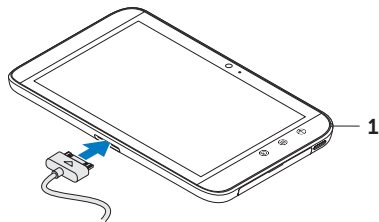

1 Indicatore di stato della batteria

Accensione del tablet

Tenere premuto il pulsante di accensione per accendere il tablet.

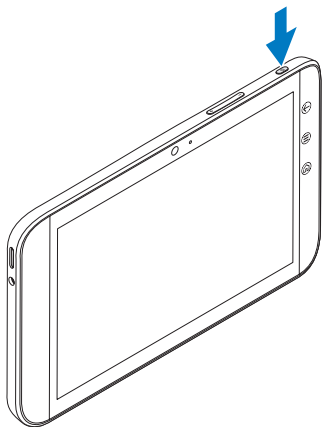

Collegamento di una cuffia

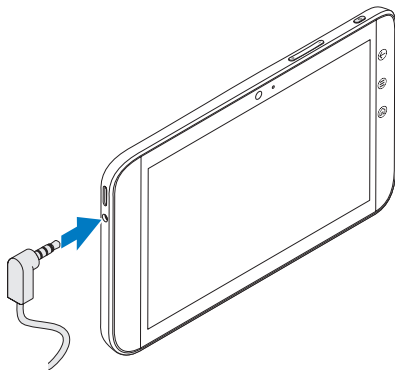

Collegare la cuffia da 3,5 mm al connettore per le cuffie per le cuffie.

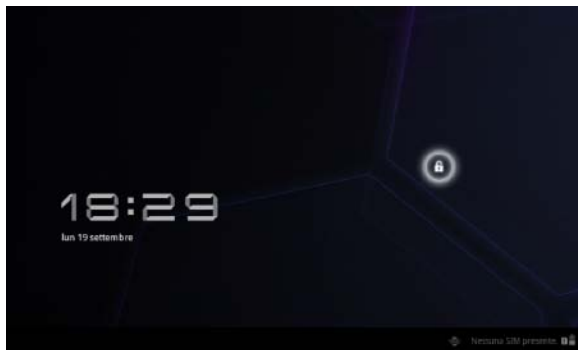

Blocco dello schermo

Il tablet entra automaticamente in modalità di sospensione dopo un periodo di tempo di inattività preimpostato. Per riattivare il tablet dalla modalità di sospensione, premere una volta il pulsante di accensione. Tenere premuta l'icona del lucchetto  per farla diventare un cerchio e quindi trascinare il cerchio interno sul bordo del cerchio esterno per sbloccare la schermata.



Per impostare la durata oltre la quale il tablet entra in stand-by, toccare Home  → Utilità di avvio  → **Impostazioni** → **Schermo** → **timeout** e selezionare l'opzione desiderata.

Dell Stage

Il tablet ha cinque schermate Home personalizzabili. Per spostarsi tra le schermate Home, muovere il dito sullo schermo verso destra o verso sinistra.



È possibile aggiungere widget Dell Stage alle schermate Home.

Tenere premuto il dito su un'area vuota della schermata Home per avviare il gestore widget.

Per spostare un elemento come un collegamento o un widget, tenere premuto l'elemento e trascinarlo nella nuova posizione.

Per eliminare un elemento, tenerlo premuto e trascinarlo sull'icona del cestino .

Per aggiungere un widget, un collegamento o una cartella tenere premuto il dito su un'area vuota della schermata Home, quindi toccare l'opzione desiderata.

Utilità di avvio

L'Utilità di avvio visualizza tutte le applicazioni disponibili sul tablet, comprese le applicazioni che è possibile scaricare e installare da Android Market o da altre fonti.

Per aprire l'Utilità di avvio, toccare l'icona dell'Utilità di avvio  sulla schermata Home.





Per aprire un'applicazione, toccarne la relativa icona.

Per creare un collegamento ad un'applicazione, tenere premuta l'icona dell'applicazione finché il tablet non vibra, quindi trascinarla in un'altra posizione su qualsiasi schermata.

Barre di stato



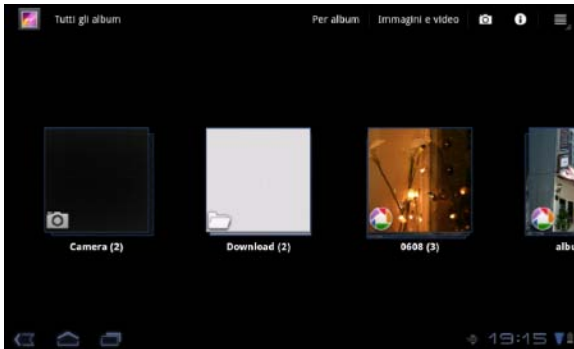

Barra di azione: la Barra di azione si trova nella parte superiore della schermata e offre accesso ad opzioni contestuali, widget e altro. La Barra di azione è controllata dall'applicazione attiva.

Barra di sistema: la Barra di sistema si trova nella parte inferiore della schermata. e visualizza notifiche e stato del sistema. I tasti di navigazione Indietro , Home  e Menu  sono disponibili nella Barra di sistema.





Connessione ad una rete Wi-Fi

Per connettere il tablet ad una rete Wi-Fi:

1. Toccare Home  → Utilità di avvio  → **Impostazioni**.
 2. Toccare  **Wireless e reti** → **Wi-Fi** per selezionare la casella di controllo Wi-Fi.
Il tablet cerca le reti wireless disponibili.
 3. Toccare **Impostazioni Wi-Fi**. I nomi e le impostazioni di sicurezza delle reti Wi-Fi disponibili vengono visualizzati nell'elenco **Reti Wi-Fi**.
 4. Scorrere l'elenco **Reti Wi-Fi** e toccare il nome della rete alla quale si desidera connettersi.
 5. Digitare la password e le altre credenziali (se richiesto), quindi toccare **Connetti**.
-  **N.B.:** quando il dispositivo è connesso ad una rete Wi-Fi, si visualizza l'icona Wi-Fi  nella barra di sistema.

Aggiunta dei contatti Gmail

Per aggiungere i contatti Gmail all'elenco dei **Contatti** presente sul tablet:

1. Nella schermata Home, toccare l'icona dell'Utilità di avvio  → **Contatti**.
2. Toccare il pulsante Menu  → **Account**.
3. Nella schermata **Account & sinc**, assicurarsi di selezionare le caselle di spunta **Sincronizz. automatica** e **Dati in background**.
4. Assicurarsi di essere connessi a Internet e toccare **Aggiungi account** → **Account Google**.
5. Inserire i dettagli di accesso dell'account di Google e toccare **Sign in**.
I contatti Gmail vengono automaticamente aggiunti all'elenco **Contatti**.

L'account Gmail aggiunto appare nella sezione **Gestisci account** della schermata **Account & sinc**.

Connessione e sincronizzazione con un computer

Il software Dell Mobile Sync consente di copiare e sincronizzare musica, foto, video e contatti Outlook dal tablet ad un computer.

Per installare il software Dell Mobile Sync sul computer:

1. Collegare il cavo 30 pin a USB al tablet e al computer.

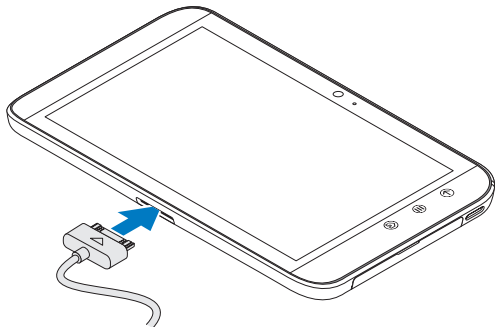

2. Ottenere e installare dei driver utilizzando uno dei seguenti metodi:

- Sul computer, cercare il file denominato **Drivers.zip** dall'unità rimovibile che indica l'archiviazione interna del tablet.
- Scaricare i driver dall'indirizzo Web **support.dell.com/support/downloads**.

3. Se il programma di installazione di Dell Mobile Sync non si avvia automaticamente:

- a. Fare doppio clic sul nuovo **Disco rimovibile** visualizzato sul computer.
- b. Individuare la cartella **Dell Mobile Sync** sul disco rimovibile.
- c. Fare doppio clic sul file **InstallDellMSync.exe** per avviare l'installazione.

 **N.B.:** è possibile inoltre scaricare e installare il software Dell Mobile Sync dall'indirizzo Web support.dell.com/support/downloads.

Per sincronizzare musica, foto, video e contatti Outlook:

1. Collegare il cavo 30 pin a USB al tablet e al computer.
2. Fare doppio clic sull'icona Dell Mobile Sync  presente sul desktop di Windows. Il tablet viene visualizzato nella sezione **Dispositivi** nel software Dell Mobile Sync.
3. Una volta completata la copia o la sincronizzazione, disconnettere il cavo 30 pin a USB.

 **N.B.:** per maggiori informazioni sul software Dell Mobile Sync e per scoprire come sincronizzare il tablet ad un computer utilizzando la modalità Wi-Fi, consultare la documentazione contenuta nel software Dell Mobile Sync.

Maggiori informazioni

Per maggiori informazioni sulle caratteristiche e le impostazioni disponibili sul tablet, consultare il *Manuale dell'utente* disponibile sulla scheda SD integrata nel tablet o all'indirizzo Web support.dell.com/manuals.

 **N.B.:** QuickOffice è preinstallato nel tablet.

Per visualizzare il *Manuale dell'utente* disponibile sulla scheda SD, lanciare l'applicazione QuickOffice e selezionare **Scheda di memoria**.

Prima di inviare il tablet in riparazione

I tecnici del centro di assistenza potrebbero dover ripristinare il tablet alle impostazioni di fabbrica per risolverne i problemi. Si consiglia di eseguire il backup dei dati utilizzando la funzionalità **Backup e ripristino** prima di inviare il tablet in riparazione.



Guía de inicio rápido

Sobre las notas

-  **NOTA:** una NOTA proporciona información importante que le ayuda a utilizar su producto de la mejor manera posible.

La información contenida en este documento puede modificarse sin previo aviso.

© 2011 Dell Inc. Todos los derechos reservados.

Dell™, el logotipo de DELL y Streak™ son marcas comerciales de Dell Inc.; Microsoft® y Windows® son bien marcas comerciales o marcas comerciales registradas de Microsoft Corporation en Estados Unidos y otros países.

Este manual puede incluir otras marcas y nombres comerciales para referirse a las entidades que son propietarias de los mismos o a sus productos. Dell Inc. renuncia a cualquier interés sobre la propiedad de marcas y nombres comerciales que no sean los suyos.

2011 - 08

N/P 99JYK

Rev. A00

Sobre la tableta Dell Streak 7

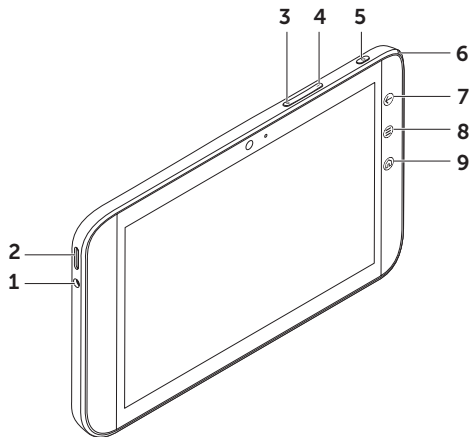

- 1 Conector de auriculares
- 2 Altavoz
- 3 Botón de subir volumen
- 4 Botón de bajar volumen
- 5 Botón de encendido y de suspensión/despertar
- 6 Indicador luminoso de estado de la batería
- 7 Botón Atrás ←
- 8 Botón Menú ☰
- 9 Botón Inicio ⓘ

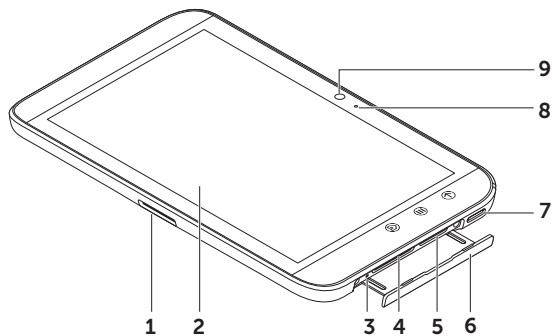

- 1** Conector de 30 patas
- 2** Pantalla táctil
- 3** Botón de forzar apagado
- 4** Ranura para la tarjeta SD
- 5** Ranura para la tarjeta SIM (solo en el modelo 3G)
- 6** Puerta de la ranura
- 7** Altavoz
- 8** Micrófono
- 9** Cámara

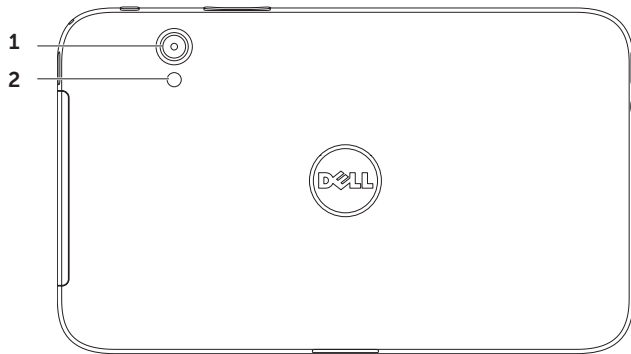

1 Cámara

2 Flash

Instalación de la tableta Dell Streak 7

1. Inserte la tarjeta SD (opcional)

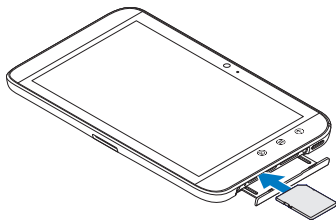

2. Inserte la tarjeta SIM en el modelo 3G (opcional)

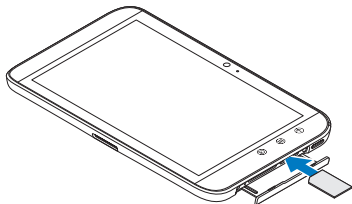

3. Cargue la batería

Asegúrese de que la batería de la tableta está totalmente cargada antes de usarla por primera vez.

El indicador luminoso del estado de la batería indica lo siguiente:

- Rojo: la batería se está cargando
- Verde: la batería está totalmente cargada

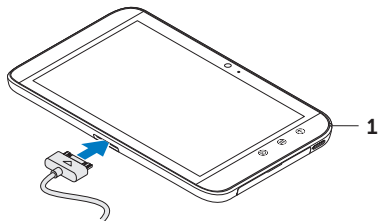

1 Indicador del estado de la batería

Encender la tableta

Mantenga presionado el botón de encendido para encender la tableta.

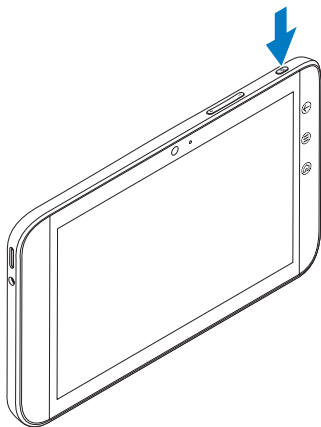

Conectar unos auriculares

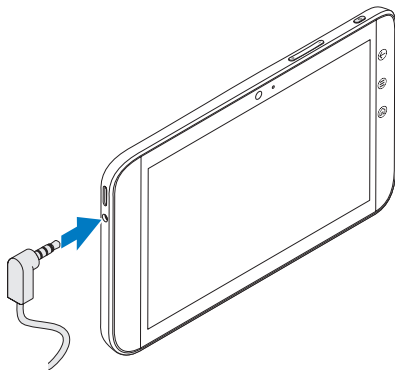

Conecte los auriculares de 3,5 mm al conector de auriculares.

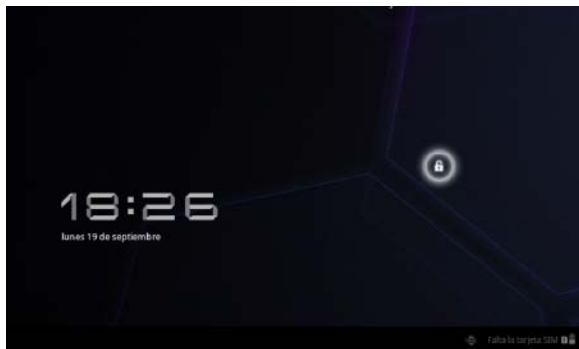

Bloqueo de pantalla

La tableta entra en modo de suspensión automáticamente después de un período predeterminado de inactividad. Para activar la tableta del modo de suspensión, presione el botón de encendido una vez. Toque y mantenga presionado el icono de bloqueo  para convertirlo en un círculo y después arrastre el círculo interior al borde del círculo exterior para desbloquear la pantalla.



Para establecer la duración después de la cual la tableta entrará en modo de suspensión, toque Inicio  → Iniciador  → **Ajustes** → **Pantalla** → **tiempo de inactividad** y seleccione la opción que desee.

Dell Stage

La pantalla dispone de cinco pantallas de inicio personalizables. Para desplazarse a través de las pantallas de Inicio, arrastre el dedo hacia la derecha o la izquierda sobre la pantalla.

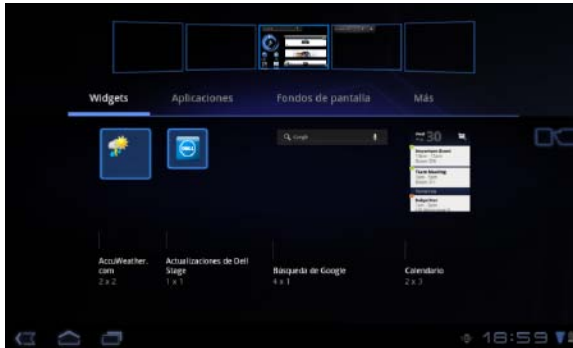

Puede agregar los widgets de Dell Stage a las pantallas de inicio.

Mantenga el dedo sobre un área vacía de la pantalla principal para abrir el administrador de widgets.

Para mover un elemento como un acceso directo o un widget, mantenga pulsado el elemento y arrástrelo a la nueva ubicación.

Para eliminar un elemento, manténgalo pulsado y arrástrelo al icono de la papelera .

Para añadir un widget, acceso directo o carpeta mantenga el dedo apretado sobre un área vacía de la pantalla Inicio, y toque la opción deseada.

Iniciador

El Iniciador muestra todas las aplicaciones disponibles en la tableta, incluyendo cualquier aplicación que haya descargado e instalado desde Android Market u otras fuentes.

Para abrir el Iniciador, toque el icono del mismo  en la pantalla Inicio.





Para abrir una aplicación, seleccione su icono.

Para crear un acceso directo para una aplicación, mantenga pulsado el icono de la aplicación hasta que vibre la tableta y arrástrelo a otra ubicación de cualquier pantalla.

Barras de estado



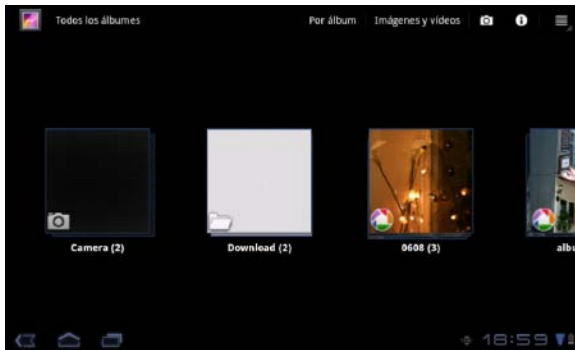

Barra de acción: la barra de acción se encuentra en la parte superior de la pantalla y proporciona acceso a las opciones contextuales, widgets, etc. La barra de acción se controla mediante la aplicación activa.

Barra del sistema: la barra del sistema se encuentra en la parte inferior de la pantalla. Muestra notificaciones y estados del sistema. Las teclas Atrás , Inicio  y Menú  se encuentran disponibles en la barra del sistema.





Conectarse a una red Wi-Fi

Para conectar la tableta a una red Wi-Fi:

1. Toque Inicio  → Iniciador  → **Ajustes**.
 2. Toque  **Conexión inalámbrica y redes** → **Wi-Fi** para seleccionar la casilla de verificación del Wi-Fi.
El dispositivo busca redes inalámbricas disponibles.
 3. Toque **Configuración del Wi-Fi**. Los nombres y las configuraciones de seguridad de las redes Wi-Fi disponibles se muestran en la lista de **redes Wi-Fi**.
 4. Pase la lista de **redes Wi-Fi** y toque el nombre de la red a la que desee que desee conectarse.
 5. Introduzca la contraseña y otras credenciales (si fuera necesario), y toque **Conectar**.
-  **NOTA:** Cuando el dispositivo esté conectado a una red inalámbrica, el icono del Wi-Fi  aparece en la barra del sistema.

Añadir los contactos de Gmail

Para añadir los contactos de Gmail a la lista de contactos de la tableta:

1. En la pantalla Inicio, toque el icono del Iniciador  → **Contactos**.
2. Touch Menú  → **Cuentas**.
3. En la pantalla **Cuentas y sincronización**, asegúrese de seleccionar las casillas de verificación **Autosincronización** y **Datos de fondo**.
4. Asegúrese de que está conectado a Internet y toque **Agregar cuenta** → **Cuentas de Google**.
5. Introduzca los datos de inicio de sesión de su cuenta de Google y toque **Registrarse**.
Los contactos de Gmail se agregan automáticamente a la lista **Contactos**.

La cuenta de Google que ha añadido aparece en la sección **Administrar cuentas** de la pantalla **Cuentas y sincronización**.

Conectar y sincronizar con un equipo

El software de Dell Mobile Sync le permite copiar o sincronizar música, fotografías, vídeos y contactos de Outlook entre la tableta y un equipo.

Para instalar el software de Dell Mobile Sync en su equipo:

1. Conecte el cable de 30 patas a USB a la tableta y al ordenador.

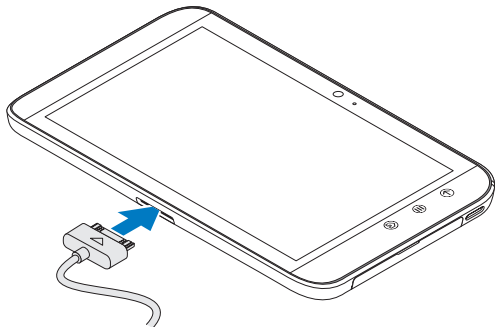



2. Obtenga e instale los controladores usando uno de los siguientes métodos:
 - En la unidad extraíble del ordenador que representa el almacenamiento interno de la tableta busque el archivo **Drivers.zip**.
 - Descargue el controlador desde support.dell.com/support/downloads.

3. Si el instalador de Dell Mobile Sync no se inicia automáticamente:
 - a. Haga doble clic en el nuevo **disco extraíble** que aparece en su equipo.
 - b. Vaya a la carpeta de **Dell Mobile Sync** en el disco extraíble.
 - c. Haga doble clic en el archivo **InstallDellMSync.exe** para iniciar la instalación.

 **NOTA:** También puede descargar e instalar el software Dell Mobile Sync desde support.dell.com/support/downloads.

Para sincronizar música, fotografías, vídeos y contactos de Outlook:

1. Conecte el cable de 30 patas a USB a la tableta y al ordenador.
 2. Haga doble clic en el icono de Dell Mobile Sync  en el escritorio de Windows. La tableta aparece bajo la sección **Dispositivos** en el software de Dell Mobile Sync.
 3. Cuando la copia o la sincronización haya terminado, desconecte el cable de 30 patas a USB del ordenador y de la tableta.
-  **NOTA:** Para obtener más información sobre el software de Dell Mobile Sync y para ver instrucciones sobre cómo sincronizar la tableta usando Wi-Fi, consulte la documentación que se incluye en el software de Dell Mobile Sync.

Más información

Para obtener más información sobre las funciones y configuración disponibles en la tableta, consulte el *Manual del usuario* que se encuentra disponible en la tarjeta SD de la tableta o en support.dell.com/manuals.

 **NOTA:** QuickOffice está preinstalado en la tableta.

Para ver el *Manual del usuario* disponible en la tarjeta SD, toque la aplicación QuickOffice y seleccione **Tarjeta de memoria**.

Antes de enviar la tableta a reparar

Los técnicos del centro de servicio pueden restablecer la tableta Dell a la configuración de fábrica con el fin de resolver el problema que tenga. Se recomienda hacer copia de seguridad de los datos usando la función **Copia de seguridad y restauración** antes de enviar la tableta a reparar.

Printed in China.
Imprimé en Chine.
Gedruckt in China.
Stampato in Cina.
Impreso en China.

www.dell.com | support.dell.com



099JYKA00