

# XOMAX

## Bedienungsanleitung XM-RSU247BT



Version 1.0

DEUTSCH

## Bedienungsanleitung

# XOMAX XM-RSU247BT

Vielen Dank für Ihr Vertrauen, das Sie uns mit dem Kauf des Multimedia Autoradios XOMAX XM-RSU247BT erwiesen haben. Wir wünschen Ihnen viel Spaß mit Ihrem neuen XOMAX Autoradio.

i

Bitte lesen Sie sich diese Anleitung sorgfältig durch, bevor Sie das Gerät installieren und in Betrieb nehmen. Bewahren Sie diese Anleitung auf, damit Sie auch später bei Unklarheiten nachschlagen können.

Wir bemühen uns, unsere Online-Anleitungen regelmäßig zu aktualisieren. Sollte eine wichtige Information fehlen oder etwas unklar sein, schauen Sie auf unserer Webseite [www.xomax.de](http://www.xomax.de) nach einer aktuelleren Version der Bedienungsanleitung oder kontaktieren Sie unseren Kundenservice.

**Hinweis:** Änderungen technischer Daten und des Designs aufgrund technisch bedingter Modelländerungen bleiben ohne vorherige Ankündigung vorbehalten.



Wir legen großen Wert auf die Umwelt. Um sie zu schützen und sauber zu halten, werden bei uns keine auf Papier gedruckten Bedienungsanleitungen mit den Geräten ausgeliefert.

Dafür stellen wir Ihnen Online-Handbücher auf unserer Webseite [www.xomax.de](http://www.xomax.de) zu Verfügung. Diese können Sie von mobilen Geräten aus verwenden oder bei Bedarf auch selbst ausdrucken.

Version der Anleitung

## Version 1.0

Letztes Update 03.03.2015

## Inhaltsverzeichnis

<b>Inhaltsverzeichnis</b>	<b>3</b>	<b>Inbetriebnahme</b>	<b>18</b>
<b>Sicherheitshinweise und Vorsichtsmaßnahmen</b>	<b>5</b>	Fernbedienung verwenden .....	18
<b>Einführung</b>	<b>7</b>	Fernbedienung Batteriewechsel .....	18
Beschreibung .....	7	Gerät einschalten/ausschalten.....	19
Spezifikationen.....	7	AUX-IN anschließen .....	19
Packungsinhalt .....	8	SD-Karte einschieben.....	19
Bedienelemente am Autoradio.....	9	USB-Medien anschließen.....	19
Bedienelemente-Funktionen .....	9	Bedienteil anbringen .....	20
Fernbedienung Knopffunktionen .....	12	Bedienteil abnehmen .....	20
<b>Installation</b>	<b>13</b>	<b>Grundfunktionen</b>	<b>21</b>
Installationshinweise.....	13	Modus Auswahl .....	21
Vor der Installation .....	13	Lautstärke .....	21
<b>Anschlusschema</b>		Einstellungen .....	21
<b>Cinch</b>	<b>5</b>	Preset Equalizer .....	21
<b>Anschlusschema</b>		Loudness Funktion.....	22
<b>ISO-Stecker</b>	<b>16</b>	Stummschalten .....	22
<b>ISO-Buchsen-Belegung</b>	<b>17</b>	<b>Datenträger und Medien</b>	<b>22</b>
Buchse A (Stromversorgung) .....	17	Unterstützte Datenträger.....	22
Buchse B (Lautsprecher) .....	17	Unterstützte Dateiformate .....	22
		<b>Radiomodus</b>	<b>23</b>
		Radio-Display.....	23
		Radiomodus anschalten.....	23
		Automatische Sendersuche .....	23
		Manuelle Sendersuche.....	23
		Sender speichern.....	23
		AMS Automatischer Suchlauf.....	23
		Frequenzband umschalten .....	23

**Wiedergabemodus 24**

Wiedergabe Display .....	24
Wiedergabe Modus aufrufen .....	24
Wiedergabe starten .....	24
Pause.....	24
10 Titel vor-/zurückspringen .....	24
Ordner wechseln .....	24
Titel vorwärts/Titel zurück .....	24
Vor- und Zurückspulen .....	24
Wiedergabewiederholung.....	25
Zufallswiedergabe.....	25
Intro-Funktion.....	25
ID3-Tag (Titel- und Interpret).....	25

**AUX-IN Audio Eingang 26**

AUX-IN Anschluss .....	26
AUX-IN Modus starten .....	26

**Bluetooth Verbindung 26****Freisprechfunktion 27**

Allgemeines .....	27
Bluetooth Modus starten.....	27
Anruf entgegennehmen .....	27
Anruf beenden .....	27
Anruf veranlassen.....	27

**Bluetooth Musik 27**

Allgemeines .....	27
Bluetooth Musik starten.....	27
Bluetooth Musik Steuerung .....	27

**Allgemeine Problemlösung 28****Entsorgungshinweise 30**

Alt-Geräteentsorgung.....	30
Batterieentsorgung .....	30

## Sicherheitshinweise und Vorsichtsmaßnahmen

### Bedienung nur im Stand

Um Unfälle zu vermeiden, bedienen Sie das Gerät bitte niemals während der Fahrt. Halten Sie das Fahrzeug an einer sicheren Stelle, um das Gerät in Ruhe zu bedienen.

### Installation

Lesen Sie die Installationsanleitung (im Lieferumfang enthalten) sorgfältig durch bevor Sie mit der Installation beginnen. Wir empfehlen, die Installation von einer fachkundigen Person oder einer Fachwerkstatt durchführen zu lassen.

### Betriebslautstärke

Stellen Sie die Lautstärke immer auf ein Level ein, das Ihnen ermöglicht, Außengeräusche und insbesondere Warnsignale im Verkehr wahrzunehmen. Ein zu hoher Lautstärkepegel kann außerdem Gehörschäden verursachen.

### Reparatur des Gerätes

Öffnen Sie das Gerät nicht. Versuchen Sie nicht, das Gerät bei auftretenden Problemen eigenmächtig zu reparieren. Bei einer Öffnung besteht die Gefahr eines Stromschlages.

Benutzen Sie das Gerät nicht weiter, wenn ein Problem oder Defekt auftritt. Überlassen Sie alle größeren Wartungs- und Instandsetzungsarbeiten einer qualifizierten Fachwerkstatt.

 Bei einem beschädigten Gewährleistungssiegel droht Gewährleistungsverlust.

### Stromversorgung

Verwenden Sie das Gerät ausschließlich an einem 12 Volt Bordnetz. Das Minus (-) muss an Masse (negativ) angeschlossen sein.

Bei einer falsch angelegten Erdung besteht Brandgefahr. Lassen Sie sich im Zweifelsfall bei Ihrem Händler oder in einer Fachwerkstatt beraten.

### Austausch von Sicherungen

Wenn Sie eine Sicherung ersetzen müssen, achten Sie genau darauf, dass die neue Sicherung die gleichen Eigenschaften (insbesondere die Amperezahl) aufweist, wie die alte Sicherung.

### Überhitzung

Verdecken Sie keine Lüftungsöffnungen um Wärmeentwicklung und Hitzestau im Geräteinneren zu vermeiden. Ansonsten besteht Brandgefahr.

### Betriebstemperatur

Vergewissern Sie sich vor dem Einschalten des Gerätes, dass die

Innentemperatur im Fahrzeug nicht über +60°C liegt. Ist es zu heiß im Fahrzeug, schalten Sie das Radio erst dann an, wenn die Innenraumtemperatur der Fahrgastzelle abgekühlt ist.

### Reinigung des Gerätes

Halten Sie das Gerät sauber und befreien Sie es regelmäßig von Staub. Reinigen Sie das Gerät mit einem weichen und trockenen Tuch.

Größere Verschmutzungen können mit einem feuchten Tuch abgewischt werden. Verwenden Sie dazu keine chemischen oder alkoholhaltigen Reinigungsmittel, denn diese könnten den Lack angreifen und beschädigen.

### Verwendung des Bildschirms

Drücken Sie nicht zu stark auf das Display des Gerätes. Es kann zu Bildverzerrungen, Fehlfunktionen oder Schäden am Bildschirm führen.

Verwenden Sie keine spitzen oder scharfen Gegenstände, um das Touchscreen zu bedienen. Berühren sie den LCD Bildschirm lediglich mit dem Finger oder mit einem speziellen Stylus.

### Feuchtigkeit

Um Feuergefahr und die Gefahr eines elektrischen Schlags zu vermeiden, setzen sie das Gerät weder Regen noch sonstiger Feuchtigkeit aus.

## Einführung

### Beschreibung

Das XOMAX XM-RSU247BT ist ein FlashXO Multimedia Autoradio im 1DIN EinbaufORMAT.

Ein FlashXO Autoradio ist ein modernes Multimedia-System ohne CD-Laufwerk.

MP3-Musik und Hörbücher können von USB-Sticks und SD-/SDHC-Karten abgespielt werden.

Das XOMAX XM-RSU247BT besitzt einen SD-Kartenslot, einen USB-Anschluss, einen Audioeingang und die Möglichkeit, Musik über eine Bluetooth Verbindung vom Smartphone oder Handy zu hören.

Die Bluetooth Verbindung bietet zudem eine praktische Freisprechfunktion.

Änderungen technischer Daten und des Designs aufgrund technisch bedingter Modelländerungen bleiben ohne vorherige Ankündigung vorbehalten. Irrtümer vorbehalten.

## Spezifikationen

### Allgemeine Daten

Betriebsspannung ..... 12V DC  
 Beleuchtungsfarbe ..... Blau  
 Einbaugröße ..... 1DIN (verkürzte Einbautiefe)

### Audio

Ausgangsleistung ..... 4 x 25 Watt  
 Ausgang ..... für 4 Lautsprecher  
 Lautsprecher Impedanz ..... 4 bis 8 Ohm  
 Frequenzbereich ..... 20Hz-20KHz  
 S/N Verhältnis ..... 85 dB  
 Stereo-Kanaltrennung ..... 80 dB

### Display

Display Art ..... Digital Segment Display  
 Diagonale ..... 8 cm / 3,1 Zoll

### FM-Radioempfänger

Frequenzbereich ..... 87.5 - 108 MHz  
 FM Empfindlichkeit ..... 10 dB  
 S/N Verhältnis ..... 60 dB  
 IF Frequenz ..... 10.7 MHz  
 Stereo-Kanaltrennung ..... 30 dB (1KHz)  
 RDS Funktionen ..... nicht vorhanden

### USB-Anschluss

Stecker Typ ..... Typ A, normal  
 Max. unterstützte Größe ..... 64 GB

### SD-Kartenslot

Slot Typ ..... SD und SDHC  
 Max. unterstützte Größe ..... 32 GB

### Bluetooth

Version ..... 2.0 Class 2  
 Profile ..... Freisprechen, A2DP  
 Frequenz ..... 2.4GHz Spektrum

## Packungsinhalt

Im Standard Lieferumfang ist neben dem Autoradio das folgende Zubehör enthalten.

Bitte kontrollieren Sie das mitgelieferte Zubehör auf Vollständigkeit.

**i** Hinweis: Der Packungsinhalt könnte aufgrund von Modellupdates und -anpassungen abweichen.

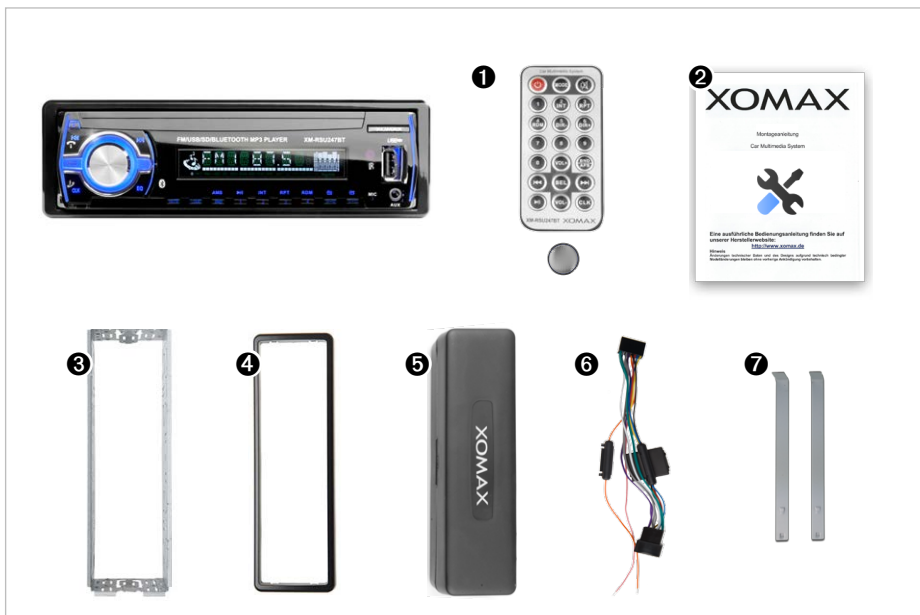

Die Abbildungen sind beispielhaft. Sie können optisch vom Original abweichen.

- |                                       |                                       |
|---------------------------------------|---------------------------------------|
| <b>1</b> Fernbedienung mit Batterie   | <b>5</b> Schutzbox für das Bedienteil |
| <b>2</b> Montageanleitung             | <b>6</b> ISO-Anschlußkabel            |
| <b>3</b> 1DIN Einbaurahmen (am Gerät) | <b>7</b> Ausziehschlüssel             |
| <b>4</b> 1DIN Blende                  |                                       |



## Bedienelemente am Autoradio

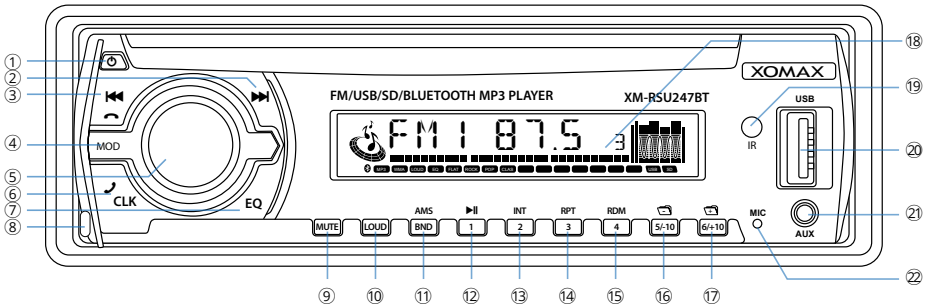

### Bedienelemente-Funktionen

#### ① **anschalten/ausschalten**

Autoradio an- oder ausschalten.

#### ② **Titel vor/Sendersuche vor**

**[Wiedergabemodus]** Einen Titel vorwärts Springen.

**[Radio]** **kurz drücken** Startet die automatische Sendersuche in die entsprechende Frequenzrichtung. **gedrückt halten** Manuelle Suche.

#### ③ **Titel zurück/Sendersuche vor**

**[Wiedergabe]** Einen Titel zurück springen.

**[Radio]** **kurz drücken** Startet die automatische Sendersuche in die entsprechende Frequenzrichtung. **gedrückt halten** Manuelle Suche.

#### ④ **MOD Modus umschalten**

Drücken Sie den Modus-Knopf, um

zwischen den Modi in der folgenden Reihenfolge **[Radio]**, **[Bluetooth]**, **[AUX]**, **[USB]** und **[SD]** zu wechseln.

Wenn ein Datenträger nicht eingelegt ist, wird der entsprechende Modus ignoriert.

#### ⑤ **Drehknopf**

##### **drehen** Lautstärke

Drehen Sie den Knopf im Uhrzeigersinn, um die Lautstärke zu erhöhen.

Drehen Sie ihn entgegengesetzt, um die Lautstärke zu verringern.

##### **drücken** Toneinstellungen

Drücken Sie den Drehknopf mehrmals, um zwischen den Einstellungsoptionen zu wechseln.

Folgenden Einstellungen stehen zur Verfügung: **Bass**, **Treble**, **Balance**, **Fader**, **Loudness**, **Equalizer**, **Bluetooth Verbindung**, **ID3-Anzeige** und **Volume**.

Durch anschließendes Drehen des Knopfes regeln Sie die Optionen der entsprechenden Einstellung.

**[Telefonie]** Ein Telefonat über die Freisprechfunktion annehmen (Hörer abnehmen) oder ein laufendes Telefonat beenden (Hörer auflegen).

### ⑥ **CLK Uhrzeit anzeigen**

**drücken** Bei Knopfdruck wird die Uhrzeit für 3 Sekunden auf dem Display angezeigt.

**gedrückt halten** Halten sie den Knopf gedrückt, um die Uhr umzustellen.

### ⑦ **EQ Preset Equalizer umschalten**

Drücken Sie den Knopf mehrmals, um zwischen den Equalizer Voreinstellungen EQ OFF (aus), Rock, Pop, Classic, Jazz und Flat umzuschalten.

### ⑧ **Bedienteil lösen**

Drücken Sie den Knopf richtig durch, um das Bedienteil zu lösen.

### ⑨ **MUTE Stummschalten An/Aus**

Drücken Sie den **MUE** Knopf, um die Tonausgabe stummzuschalten bzw. um die Tonausgabe wieder anzuschalten.

### ⑩ **LOUD Loudness Funktion**

Drücken Sie den **LOUD** Knopf, um die Loudness Funktion zu aktivieren bzw. zu deaktivieren.

### ⑪ **BND/AMS**

#### **kurz drücken** Frequenzband umschalten

**[Radio]** Drücken Sie den Knopf kurz, um das Frequenzband zwischen FM1, FM2 und FM3 umzuschalten.

#### **lang drücken** Automatischer Speichersuchlauf

**[Radio]** Startet die automatische Sendersuche und speichert die Sender.

### ⑫ **1/▶|| Wiedergabe/Pause**

**[Wiedergabe]** Startet die Wiedergabe oder pausiert sie.

**[Radio]** Senderspeicherplatz 1.

### ⑬ **2/INT Intro Funktion**

**[Wiedergabe]** Alle Titel werden nacheinander für je 7 Sekunden angespielt. Ein erneuter Knopfdruck hält die Intro-Funktion wieder an.

**[Radio]** Senderspeicherplatz 2.

### ⑭ **3/RPT Wiedergabewiederholung**

**[Wiedergabe]** Drücken Sie den Knopf, um den Wiederholmodus umzuschalten.

**[Radio]** Senderspeicherplatz 3.

### ⑮ **4/RDM Zufallswiedergabe**

**[Wiedergabe]** Zufallswiedergabe an-/ausschalten. Ist die Funktion aktiviert, werden die Titel des Datenträgers in zufälliger Reihenfolge wiedergegeben.

**[Radio]** Senderspeicherplatz 4.

**16 5/-/10/📁 10 Titel zurück**

**[Wiedergabe]** *kurz drücken* Um 10 Titel in der Wiedergabeliste zurückspringen.

**[Wiedergabe]** *lang drücken* Zum vorherigen Ordner zurückspringen.

**[Radio]** Senderspeicherplatz 5.

**17 6/+10/📁 10 Titel vorwärts**

**[Wiedergabe]** *kurz drücken* Um 10 Titel in der Wiedergabeliste vorspringen.

**[Wiedergabe]** *lang drücken* Zum nächsten Ordner springen.

**[Radio]** Senderspeicherplatz 6.

**18 Display**

Das Display zeigt zum Betriebsmodus relevante Informationen und eine Equalizer-Grafik an.

**19 IR Infrarot Empfänger**

Der IR-Empfänger empfängt das Infrarot Signal der Fernbedienung.

Achten Sie darauf, dass der IR-Sensor nicht verdeckt wird.

**20 USB USB-Anschluss (unter der Lasche)**

Der USB-Anschluss liest USB-Sticks im FAT32- und exFat-Dateisystem. Maximal unterstützte Größe: 64 GB.

⚠️ Andere USB-Geräte (z.B. Festplatten) werden nicht unterstützt.

**21 AUX IN AUX Audio Eingang**

3,5 mm Klinkenbuchse für den Anschluss einer externen Audioquelle.

An den AUX Anschluss können Sie MP3-Player, Smartphones, Tablets und andere Musikwiedergabegeräte anschließen.

**22 MIC Bluetooth Mikrofon**

Das Mikrofon kommt bei Telefonaten über die Bluetooth-Freisprechfunktion zum Einsatz.

Das Mikrofon sollte nicht verdeckt werden, um eine möglichst gute Gesprächsqualität zu gewährleisten.

## Fernbedienung Knopffunktionen

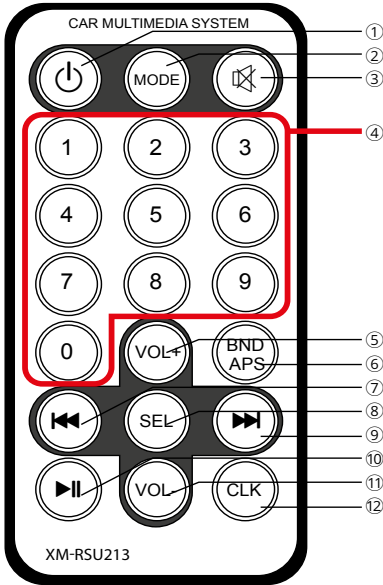

1. Autoradio an-/ausschalten
2. **MODE** Modus umschalten
3. Ton stummschalten
4. **0-9** **[Wiedergabe]** *kurz drücken*  
Eingabe der Titelnummer  
  
**1-6** **[Radio]**  
Senderspeicherplätze anwählen
5. **VOL+** Lautstärke erhöhen

6. **BND/APS**  
**[Radio]**  
*kurz drücken* Frequenzband umschalten  
*lang drücken* Automatische Sendersuche
7.   
**[Wiedergabe]**  
*kurz drücken* Einen Titel zurück springen  
*gedrückt halten* Schnell zurückspulen  
**[Radio]**  
Sendersuche rückwärts
8. **SEL** Toneinstellungen aufrufen
9.   
**[Wiedergabe]**  
*kurz drücken* Zum nächsten Titel springen  
*gedrückt halten* Schnell vorspulen  
**[Radio]**  
Sendersuche vorwärts
10. Wiedergabe/Pause
11. **VOL-** Lautstärke verringern
12. **CLK** Uhrzeit einblenden/einstellen

## Installation

### Installationshinweise

In dieser Bedienungsanleitung finden Sie einige Installationshinweise und allgemeine Informationen.

 Eine ausführliche und bebilderte Montageanleitung finden Sie auf unserer Webseite.

Eine allgemeine Montageanleitung in gedruckter Form befindet sich beim Kauf im Paket.

 Wir empfehlen, die Installation von einer fachkundigen Person oder einer Fachwerkstatt durchführen zu lassen.

### Vor der Installation

#### **WARNUNG!**

**Bitte lesen Sie diese Hinweise vor der Installation sorgfältig durch.**

**Schäden die durch eine unsachgemäße Installation entstehen, sind nicht durch die Gewährleistung abgedeckt.**

**Wenn Sie einen Gewährleistungsverlust nicht riskieren möchten, dann sollten Sie das Radio von einem Fachmann installieren lassen.**

» Um einen Kurzschluss zu vermeiden, klemmen Sie die Batterie vor der Installation unbedingt ab. Bitte lesen Sie in

der Benutzeranleitung Ihres Fahrzeuges nach, wie Sie dazu vorgehen müssen.

» Stellen Sie sicher, dass Sie genug Platz im Einbauschacht haben, um das Gerät einzubauen.

» Es besteht die Möglichkeit, dass Sie vielleicht passende Blenden, sonstige Einbauhilfen oder Adapter für Ihren Anschluss benötigen. Diese sollten bei Ihrem Fachhändler vorrätig sein.

» Die Anschlusskabel dürfen nicht geschnitten bzw. kurzgeschlossen werden. Die Folge wäre, der Verlust der Gewährleistung.

» Bevor Sie das Gerät einbauen, stellen Sie sicher, dass das Fahrzeug über ein 12 Volt Bordnetz verfügt.

» Das Minus (-) muss an Masse (negativ) angeschlossen sein.

» Markieren Sie sich die Polung der vorhandenen Lautsprecher, bevor Sie die Batterie abklemmen.

» Eine ordentliche Gehäuseerdung benötigt eine saubere Masseverbindung. Der Erdungsbereich sollte daher frei von Rost, Farbe oder Schmutz sein.

» Bitte erden Sie das Kabel separat von anderen Starkstrom-Geräten, wie z.B. Verstärker.

» Achten Sie darauf, dass Sie die farbig gekennzeichneten Kabel so wie im Anschlussplan abgebildet verbinden. Wenn Sie die Kabel falsch verbinden, kann es zu Fehlfunktionen oder zu Schäden an der Fahrzeugelektrik kommen.

- » Die Verbindungskabel dieses Gerätes und anderer Geräte können trotz gleicher Funktion verschiedene Farben haben. Wenn Sie das Gerät mit anderen Produkten verbinden möchten, achten Sie unbedingt darauf, dass Sie die Kabel miteinander verbinden, welche die gleiche Funktion aufweisen. Bitte schauen Sie in die Bedienungsanleitungen beider Geräte, um die richtige Funktion der Kabel herauszufinden.
- » Stellen Sie sicher, dass Sie das Negativ-Kabel (-) der Lautsprecher mit dem entsprechenden Negativ (-) Lautsprecheranschluss verbinden. Verbinden Sie niemals das Negativ-Kabel (-) der Lautsprecher mit der Autokarosserie.
- » Das Gerät ist für den Anschluss von 4 Lautsprechern ausgelegt. Kombinieren Sie damit keine Ausgangsgeräte, die für den Anschluss von 2 Lautsprechern vorgesehen sind.
- » Die Lautsprecher müssen eine Impedanz von 4 bis 8 Ohm und eine ausreichende Leistung aufweisen.
- » Achten Sie darauf, dass Sie keine defekten Lautsprecher anschließen. Diese könnten Schäden am Gerät verursachen.
- » Isolieren Sie alle Kabelverbindungen und alle ungenutzten offenen Kabelenden mit einem Isolierband, um Kurzschlüsse zu vermeiden.
- » Verlegen Sie alle Kabel ordentlich. Fixieren Sie alle Kabel so, dass Sie Ihnen nicht im Weg sind und dass sie keine beweglichen oder heißen Teile berühren.
- » Wenn Ihr Fahrzeug keine ACC-Zündungsposition besitzt, sollte das rote Kabel mit einem Zündungsschalter verbunden werden. Ansonsten wird das Radio nicht automatisch vollständig abgeschaltet und es besteht die Gefahr, dass die Batterie sich entlädt.
- » Führen Sie das gelbe Kabel nicht direkt in den Motorraum durch, um es an die Batterie anzuschließen. Dies kann zu einem gefährlichen Kurzschluss führen.
- » Verbinden Sie niemals die Lautsprecherkabel untereinander. Wenn Sie keine 4 Lautsprecher anschließen möchten, isolieren Sie die ungenutzten Kabelenden mit einem Isolierband, um Kurzschlüsse zu vermeiden.
- » Verbinden Sie niemals die Lautsprecher (-) mit der Autokarosserie.
- » Der Einbauwinkel darf +/- 30° nicht überschreiten, ansonsten ist eine reibungslose Funktion des Gerätes nicht gewährleistet.

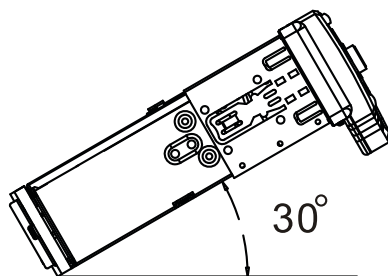

# Anschlussschema Cinch

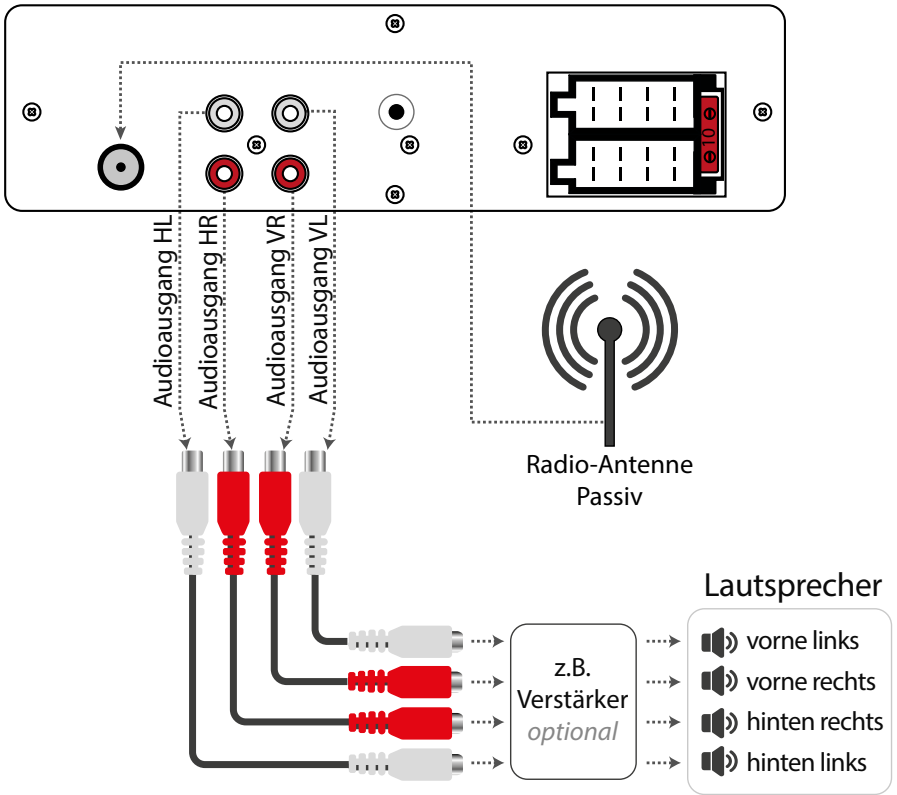

# Anschlussschema ISO-Stecker

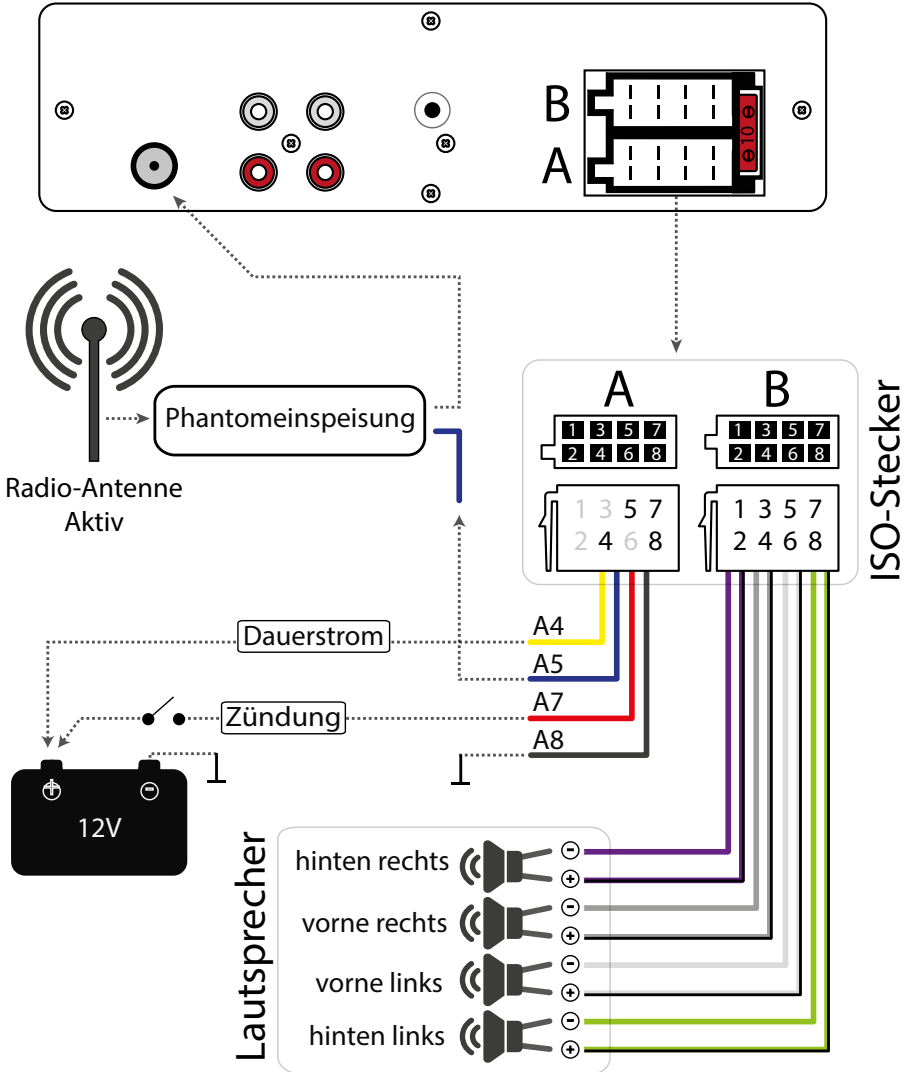



## ISO-Buchsen-Belegung

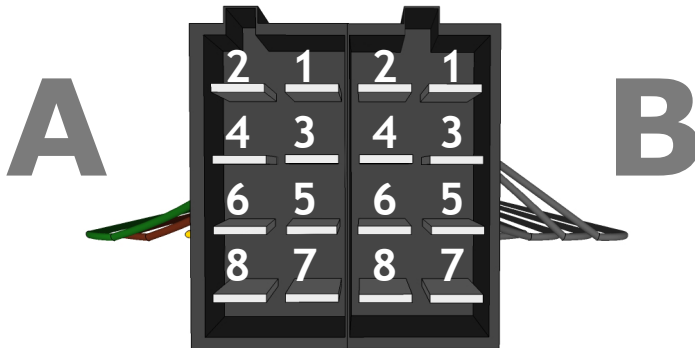

### Buchse A (Stromversorgung)

Auf der Seite A finden Sie die Buchse für die Stromversorgung.

- A1 - Nicht belegt
- A2 - Nicht belegt
- A3 - Nicht belegt
- A4 - (+) 12V Batterie / Dauerplus \*
- A5 - Elektrische Antenne (+)
- A6 - Nicht belegt
- A7 - (+) 12V Zündungsplus\*
- A8 - Minus / Masse (-)

\* Einige KFZ-Hersteller verwenden eigene Kontaktbelegungen. Insbesondere sind die Klemme A7 (Zündungsplus) und A4 (Dauerplus) häufig vertauscht. Dies zeigt sich darin, dass das Radio bei ausgeschalteter Zündung nicht eingeschaltet werden kann und dass die Einstellungen nach jedem Ausschalten des Radios verloren gehen. In dem Fall können diese zwei Klemmen vertauscht werden.

### Buchse B (Lautsprecher)

Auf der Seite B befinden sich die Lautsprecher-Anschlüsse.

- B1 - Lautsprecher hinten rechts (+)
- B2 - Lautsprecher hinten rechts (-)
- B3 - Lautsprecher vorne rechts (+)
- B4 - Lautsprecher vorne rechts (-)
- B5 - Lautsprecher vorne links (+)
- B6 - Lautsprecher vorne links (-)
- B7 - Lautsprecher hinten links (+)
- B8 - Lautsprecher hinten links (-)

Die Anschlüsse sind paarweise farblich gekennzeichnet: je ein (+) und ein (-).

 Die Bauform von ISO-Steckern ist genormt, deren Belegung allerdings nicht. Ein einfacher Plug'n'Play Anschluss kann bei Nichtübereinstimmung der Belegung zu schwerwiegenden Fehlern führen.

## Inbetriebnahme

### Fernbedienung verwenden

Vor der ersten Verwendung muss die Isolationslasche aus der Fernbedienung entfernt werden, um die Fernbedienung verwenden zu können.

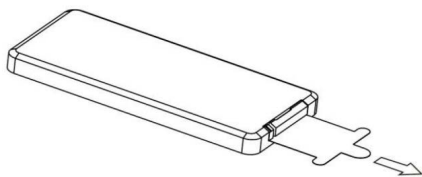

Wenn Sie die Fernbedienung verwenden, richten Sie sie horizontal in Richtung des IR-Empfängers am Bedienpanel aus.

Der IR-Empfänger darf nicht verdeckt werden, damit die Fernbedienung richtig funktioniert.

Wenn die Reaktion der Fernbedienung nachlässt, wechseln Sie die Batterie.

⚠ Die Fernbedienung sollte nicht direktem Sonnenlicht oder hoher Lüfterhitze ausgesetzt werden.

### Fernbedienung Batteriewechsel

Die Fernbedienung wird mit einer CR-2025 Lithium-Batterie als Rundzelle betrieben.

Wechseln Sie die Batterie sobald die Reaktion der Fernbedienung nachlässt.

### So wird die Batterie gewechselt:

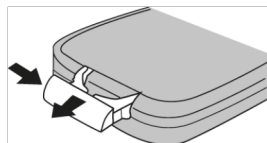

1. Entfernen Sie das Batteriefach durch gleichzeitiges nach links Drücken der Fixierung und Herausziehen des Batteriefaches.

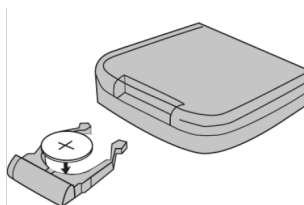

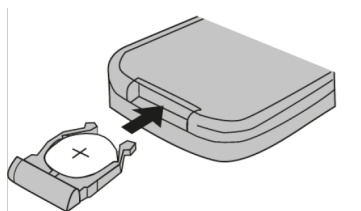

2. Entfernen Sie die alte Batterie und legen Sie eine neue CR-2025 Lithium-Batterie in das Batteriefach ein.



3. Nach dem Wechseln der Batterie schieben Sie das Batteriefach wieder in die Fernbedienung bis es mit einem leisen Klick einrastet.

## Gerät einschalten/ausschalten

Drücken Sie den -Knopf, um das Autoradio einzuschalten. Das Autoradio kann außerdem mit jedem beliebigen Knopf eingeschaltet werden.

Wenn das Autoradio angeschaltet ist, drücken Sie den -Knopf, um das Radio auszuschalten.

## AUX-IN anschließen

Der AUX-IN Anschluss ist eine 3,5 mm Buchse am Frontpanel. An den AUX-Eingang können Sie portable Medien wie z.B. MP3-Player, Smartphone, Handy und Tablet anschließen. Dafür benötigen Sie ein Audiokabel mit einer 3,5 mm Klinke.

## SD-Karte einschieben

Der SD Kartenslot befindet sich unter dem Bedienteil. Entfernen Sie das Bedienteil, um die SD-Karte einzuschieben.

Schieben Sie die SD-Karte mit der beschrifteten Seite nach oben und mit der Pinseite nach unten vorsichtig in den Kartenslot ein. Achten Sie darauf, dass die SD-Karte einwandfrei funktioniert und nicht verschmutzt ist.

 SD-Karten müssen mit dem Dateisystem FAT32 oder exFat formatiert sein. Maximal unterstützte Größe: 32 GB. Möglich sind SD- und SDHC- Karten.

## USB-Medien anschließen

Schieben Sie die Lasche von links nach rechts auf.



Stecken Sie nun den USB-Stick richtig herum und vorsichtig in den USB-Slot ein.

 Der USB-Stick muss mit dem Dateisystem FAT32 oder exFat formatiert sein.

Maximal unterstützte Größe: 64GB.

Es werden nur USB-Sticks unterstützt, keine USB-Festplatten oder Handys.

Verwenden Sie keine zu großen oder schweren USB-Sticks, um nicht versehentlich dagegen zu stoßen.

Das könnte sowohl den Datenträger als auch den USB-Slot beschädigen.

## Bedienteil anbringen

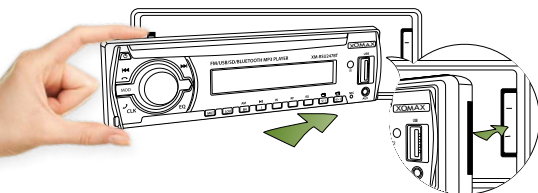

1. Schieben Sie als erstes die rechte Kante des Bedienteils in die Halterung des Autoradios. So dass der Haltestift in die Bedienteilöffnung reinrutscht.

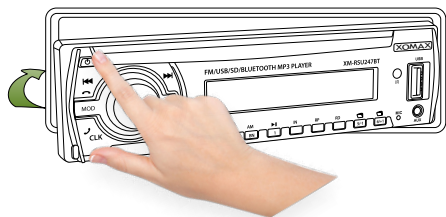

2. Klappen Sie nun die linke Kante des Bedienteils an das Radio ran und drücken Sie leicht, bis es mit einem Klickgeräusch einrastet.

## Bedienteil abnehmen

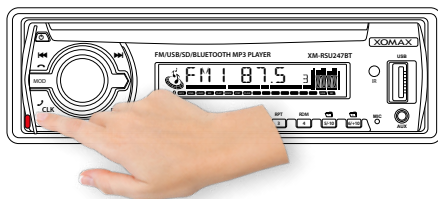

1. Drücken Sie die Tasten unten links vollständig durch, damit sich das Bedienteil aus der Einrasterung löst.

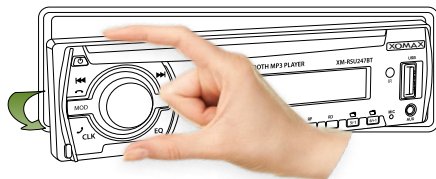

2. Klappen Sie das Bedienteil zuerst an der linken Seite auf.



3. Entfernen Sie es nun ganz, indem Sie es nach links abziehen.

## Grundfunktionen

### Modus Auswahl

Drücken Sie den **MOD** Knopf auf dem Panel oder den **MODE** Knopf auf der Fernbedienung, um zwischen den Modi in der folgenden Reihenfolge **[Radio]**, **[Bluetooth]**, **[AUX]**, **[USB]** und **[SD]** zu wechseln.

### Lautstärke

Nutzen Sie den Lautstärkedrehknopf am Gerät, um die Lautstärke zu regeln.

Drehen Sie den Drehknopf im Uhrzeigersinn, um die Lautstärke zu erhöhen und entgegengesetzt, wenn Sie die Lautstärke verringern möchten.

Alternativ können Sie die Lautstärke mit den Knöpfen **VOL-** und **VOL+** auf der Fernbedienung regulieren.

### Einstellungen

Drücken Sie den **Lautstärkedrehknopf** oder den **SEL** Knopf auf der Fernbedienung mehrmals, um zwischen den verschiedenen Toneinstellungen in der folgenden Reihenfolge zu wechseln:

1. **Bass Einstellung\***  
(auf dem Bildschirm erscheint "BAS")
2. **Tonhöhen (Treble) Einstellung\***  
(auf dem Bildschirm erscheint "TRE")
3. **Balance Einstellung**  
(auf dem Bildschirm erscheint "BAL")

4. **Fade Einstellung**  
(auf dem Bildschirm erscheint "FAD")
5. **Loudness an/aus**  
(auf dem Bildschirm erscheint "LOUD")
6. **Preset Equalizer einstellen**  
(auf dem Bildschirm erscheint "EQ")
7. **Bluetooth Verbindung an/aus**  
(auf dem Bildschirm erscheint "BT")
8. **Anzeige der ID3 Tans an/aus**  
(auf dem Bildschirm erscheint "ID3")

Wenn Sie die gewünschte Option gewählt haben, können Sie durch anschließendes Drehen des **Drehknopfes** die entsprechenden Einstellungen vornehmen.

Alternativ können Sie dafür die **VOL-** und **VOL+** Tasten auf der Fernbedienung verwenden.

\* Ist der Preset Equalizer aktiviert, können die Bässe und Tonhöhen nicht eingestellt werden.

Die Optionen **BAS** und **TRE** sind in dem Falle im Menü nicht vorhanden. Möchten Sie diese Einstellungen wieder aktivieren, müssen Sie den Preset Equalizer ausschalten.

### Preset Equalizer

Der Preset Equalizer bietet bereits vorkonfigurierte Toneinstellungen.

Um die gewünschte Voreinstellung zu wählen, drücken Sie so oft auf auf den

**Lautstärkedrehknopf** oder den **SEL** Knopf auf der Fernbedienung, bis "EQ" auf dem Bildschirm erscheint.

Drehen Sie nun den Drehknopf, um zwischen den Voreinstellungen umzuschalten.

Alternativ können Sie dafür die **VOL-** und **VOL+** Tasten auf der Fernbedienung verwenden.

Folgende Voreinstellungen stehen zur Verfügung: **EQ OFF** (Preset Equalizer ausschalten), **Rock**, **Pop**, **Class**, **Jazz** und **Flat**.

## Loudness Funktion

Die Loudness Funktion schaltet die hohen und die tiefen Tonfrequenzen etwas lauter, um einen voluminöseren Ton bei geringerer Lautstärke zu erreichen.

Um die Loudness Funktion zu aktivieren oder zu deaktivieren, drücken Sie den **LOUD** Knopf auf dem Panel.

Alternativ: drücken Sie so oft auf auf den **Lautstärkedrehknopf** bzw. den **SEL** Knopf auf der Fernbedienung, bis "LOUD" auf dem Bildschirm erscheint.

Wenn auf dem Bildschirm "**LOUD OFF**" erscheint, drehen Sie den **Drehknopf** um eine Stufe, um die Loudness Funktion anzuschalten. Auf der Fernbedienung können Sie dafür die **VOL-** und **VOL+** Tasten verwenden.

Wenn auf dem Display "**LOUD ON**" angezeigt wird, ist die Funktion angeschaltet.

## Stummschalten

Der Ton kann mit dem **MUTE** Knopf auf dem Panel oder dem  Knopf auf der Fernbedienung stummgeschaltet und mit dem gleichen Knopf wieder laut geschaltet werden.

## Datenträger und Medien

### Unterstützte Datenträger

» USB-Sticks, max. Größe 64 GB, nur im FAT32 oder exFat Dateisystem



» SD- und SDHC-Karten, maximale Größe 32 GB, nur im FAT32 oder exFat Dateisystem



### Unterstützte Dateiformate

Es werden die folgenden Formate unterstützt:

- » MP3 (auch mit ID3 Tags)
- » WMA

## Radiomodus

### Radio-Display

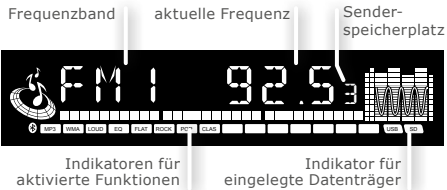

### Radiomodus anschalten

Um in den Radio-Modus zu gelangen, drücken Sie so oft auf den **MOD** Knopf oder den **MODE** Knopf auf der Fernbedienung, bis der Radio Modus auf dem Display angezeigt wird.

Alternativ können Sie den **BND/AMS** Knopf auf dem Panel oder auf der Fernbedienung drücken.

### Automatische Sendersuche

Drücken Sie den **◀◀** oder **▶▶** Knopf, um eine automatische Sendersuche in die entsprechende Frequenzrichtung zu starten.

### Manuelle Sendersuche

Halten Sie den **◀◀** oder **▶▶** Knopf gedrückt, um stufenweise die gewünschte Frequenz einzustellen.

## Sender speichern

Es gibt pro FM Frequenzband je 6 Senderspeicherplätze.

Möchten Sie den aktuellen Radiosender speichern, halten Sie die gewünschte Zifferntaste (1-6) für ca. 2 Sekunden gedrückt.

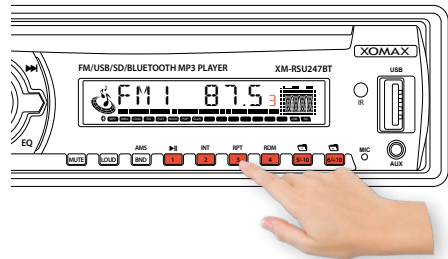

Wenn der Sender erfolgreich gespeichert wurde, erscheint die Zahl des Speicherslots auf dem Display neben der Frequenzanzeige.

### AMS Automatischer Suchlauf

Drücken Sie den Knopf **BND/AMS** und halten Sie ihn 2 Sekunden gedrückt, um den Automatischen Sendersuchlauf zu starten.

Das Radio sucht automatisch nach signalstarken Sendern und speichert diese unter den Speicherslots 1-6 je Frequenzband (FM1, FM2 und FM3) ab.

### Frequenzband umschalten

Drücken Sie kurz den **BND/AMS** Knopf am Panel oder auf der Fernbedienung, um den Frequenzband zwischen FM1, FM2 und FM3 umzuschalten.

## Wiedergabemodus

### Wiedergabe Display



### Wiedergabe Modus aufrufen

Wenn Sie einen validen USB-Datenträger oder eine SD-Karte einlegen, werden die Daten automatisch ausgelesen und das Radio wechselt in den entsprechenden Wiedergabemodus.

Um in den USB- oder den SD-Modus manuell zu gelangen, drücken Sie so oft den **MOD** Knopf auf dem Panel oder den **MODE** Knopf auf der Fernbedienung, bis der entsprechende Betriebsmodus auf dem Bildschirm erscheint.

### Wiedergabe starten

Die Wiedergabe wird automatisch gestartet, sobald ein valider Datenträger eingelegt wurde oder der entsprechende Modus gestartet wurde.

### Pause

Die Wiedergabe kann mit dem **1/||** Knopf am Panel oder dem **||>** Knopf auf der Fernbedienung angehalten und wieder fortgesetzt werden.

### 10 Titel vor-/zurückspringen

Drücken Sie den **⏮/6/10+** Knopf am Panel, um 10 Titel vorzuspringen und den **⏭/5/10-** Knopf, um 10 Titel zurückzuspringen.

### Ordner wechseln

Drücken Sie den **⏮/6/10+** Knopf und halten Sie ihn ca. 2 Sekunden gedrückt, um in den nächsten Ordner zu wechseln. Halten Sie den **⏭/5/10-** Knopf gedrückt, um in den vorherigen Ordner zu wechseln.

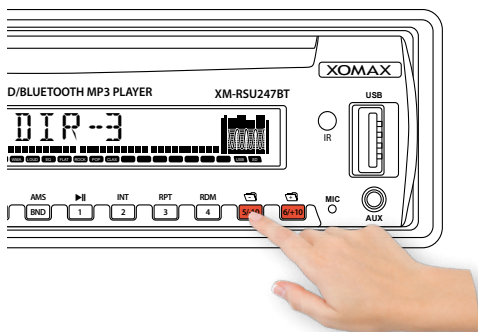

### Titel vorwärts/Titel zurück

Um einen Titel vor- oder zurückzuspringen, drücken Sie kurz auf den **⏮** oder **⏭** Knopf auf dem Panel oder auf **⏮** oder **⏭** auf der Fernbedienung.

### Vor- und Zurückspulen

Drücken Sie den **⏮** oder **⏭** Knopf während der Wiedergabe und halten Sie ihn gedrückt, wird der Titel schnell vor- bzw. zurückgespult.



## Wiedergabewiederholung

Mit dem Knopf **3/RPT** auf dem Panel kann die Wiedergabewiederholung umgeschaltet werden.

Ihnen stehen 3 Optionen zur Verfügung:

RPT-ONE	einen Titel wiederholen
RPT-DIR	einen Ordner wiederholen
RPT-ALL	alle Titel wiederholen

## Zufallswiedergabe

Mit dem Knopf **4/RDM** auf dem Panel kann die Zufallswiedergabe aktiviert werden.

Ist die Zufallswiedergabe aktiv, werden alle Titel per Zufall abgespielt.

## Intro-Funktion

Die Intro-Funktion spielt alle Titel nacheinander für je 7 Sekunden an.

Mit dem Knopf **2/INT** auf dem Panel kann die Intro-Funktion gestartet werden.

Drücken Sie den Knopf erneut, wenn Sie die Intro-Funktion wieder deaktivieren möchten.

## ID3-Tag (Titel- und Interpret)

Die ID3-Funktion ermöglicht es, Titel und Interpreten auf dem Wiedergabedisplay anzuzeigen.

Die ID3-Tag-Funktion ist nur für MP3-Dateien verfügbar.

Die MP3-Dateien müssen mit entsprechenden Informationen, den sogenannten ID3-Tags versehen sein.

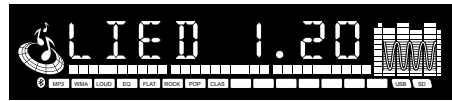

Die Anzeige der ID3 Tags kann ausgeschaltet werden.

Drücken Sie so oft den **Drehknopf** bis **ID3-ON** auf dem Bildschirm erscheint. Drehen Sie nun den **Drehknopf** um eine Stufe. Auf dem Bildschirm wird nun **ID3-OFF** angezeigt.

## AUX-IN Audio Eingang

### AUX-IN Anschluss

Der AUX-IN Modus aktiviert die Tonausgabe der am Front-AUX-IN angeschlossenen Audio-Quelle.

Das könnte z.B. ein MP3-Player, Ipod, Smartphone, Handy oder Tablet sein.

Um ein Gerät an den AUX Eingang anzuschließen, benötigen Sie ein Audiokabel mit einer 3,5 mm Klinke.



### AUX-IN Modus starten

Um in den AUX-IN-Modus zu gelangen, drücken Sie so oft den **MOD** Knopf auf dem Panel oder den **MODE** Knopf auf der Fernbedienung, bis **LINE IN** auf dem Bildschirm erscheint.

Wenn eine Audioquelle angeschlossen ist, hören Sie den Ton des Wiedergabegerätes über die Lautsprecher des Autoradios.

Die Wiedergabesteuerung erfolgt ausschließlich über das angeschlossene Wiedergabegerät.

## Bluetooth Verbindung

Vor der ersten Verwendung aller Bluetooth Funktionen muss Ihr Telefon mit dem Autoradio gekoppelt werden.

❶ Aktivieren Sie die Bluetooth Verbindung in Ihrem Autoradio. Drücken Sie den **Drehknopf** so oft, bis auf dem Display **BT-DIS** erscheint. Drehen Sie den Knopf anschließend um eine Stufe, sodass auf dem Bildschirm **BT-CON** erscheint.

❷ Aktivieren Sie in Ihrem Telefon die Bluetooth Funktion. \*

❸ Lassen Sie es nach neuen Geräten suchen. Es sollte ein neues Gerät mit der Bezeichnung **CAR-BT** finden.

❹ Wählen Sie nun in Ihrem Telefon **CAR-BT** für die Verbindung aus.

❺ Gegebenenfalls fragt Ihr Mobilgerät nach einem Kopplungspasswort, geben Sie in dem Fall "0000" als Passwort ein und bestätigen Sie.

❻ Nun sind beide Geräte miteinander gekoppelt.

*\* Wie Sie Bluetooth in Ihrem Telefon aktivieren und Verbindungen aufbauen, lesen Sie bitte im Handbuch Ihres Mobilgerätes nach.*

❶ Wenn die Geräte miteinander gekoppelt sind, wird eine Verbindung immer automatisch aufgebaut, sobald sich das Telefon im Bluetooth Empfangsbereich des Autoradios befindet.

Die Bluetooth-Verbindung sollte dazu sowohl in Ihrem Telefon als auch im Autoradio aktiviert sein.

## Freisprechfunktion

### Allgemeines

Das Autoradio verfügt über eine praktische Freisprechfunktion via Bluetooth Freisprech-Profil.

Mit der integrierten Freisprechfunktion können Sie über die Lautsprecher des Autos und das integrierte Mikrofon freihändig telefonieren.

### Bluetooth Modus starten

Um in den Bluetooth-Modus zu gelangen, drücken Sie so oft den **MOD** Knopf auf dem Panel oder den **MODE** Knopf auf der Fernbedienung, bis "**BT MODE**" auf dem Bildschirm erscheint.

### Anruf entgegennehmen

Wenn Sie einen Anruf erhalten, drücken Sie den **MOD** Knopf auf dem Panel, um den Anruf entgegen zu nehmen.

### Anruf beenden

Um einen aktiven Anruf zu beenden, drücken Sie den **MOD** Knopf auf dem Panel.

### Anruf veranlassen

Einen Anruf können Sie nur über das Mobiltelefon direkt veranlassen.

## Bluetooth Musik

### Allgemeines

Die „Bluetooth Musik“ Funktion ermöglicht es, Musik drahtlos vom Handy, Smartphone oder Tablet abzuspielen.

Das Telefon muss das A2DP Profil unterstützten und dieses auch für das Autoradio zulassen.

### Bluetooth Musik starten

Um in den Bluetooth-Modus zu gelangen, drücken Sie so oft den **MOD** Knopf auf dem Panel oder den **MODE** Knopf auf der Fernbedienung, bis "**BT MODE**" auf dem Bildschirm erscheint.

Nun öffnen Sie einen beliebigen Musikplayer in Ihrem Mobilgerät und starten die Musikwiedergabe.

### Bluetooth Musik Steuerung

Zur Steuerung der Wiedergabeliste Ihres Mobilgerätes über das Autoradio stehen Ihnen folgende Möglichkeiten zur Verfügung:

<b>1/  </b>	<b>Pause/Wiedergabe</b>
<b>◀◀</b>	<b>einen Titel zurück</b>
<b>▶▶</b>	<b>einen Titel vorwärts</b>

Eine Wiedergabeliste kann vorher über das Mobilgerät erstellt werden.

## Allgemeine Problemlösung

Diese Problemlösungsvorschläge sind allgemeingültig und beziehen sich auf verschiedene XOMAX Modelle mit ähnlichen Eigenschaften. Bitte beachten Sie, dass einige Punkte sich nicht auf Ihr Autoradiomodell beziehen könnten oder dass Funktionen beschrieben sind, welche Ihr Gerät eventuell nicht unterstützt.

Problem	Ursache und Lösung
<p><b>Die Fernbedienung funktioniert nicht.</b></p>	<p><i>Lösung 1:</i> Prüfen Sie, ob die Batteriefolie entfernt wurde. Bei Lieferung ist die Batterie mit einer Folie gesichert, welche vor der ersten Verwendung entfernt werden muss.</p> <p><i>Lösung 2:</i> Die Batterie könnte leer sein. Wechseln Sie diese ggf. aus.</p> <p><i>Lösung 3:</i> Sorgen Sie dafür, dass der Infrarot Empfänger (mit IR gekennzeichnet) am Bedienpanel nicht verdeckt wird.</p> <p><i>Hinweis:</i> Sie können die Funktion der Fernbedienung überprüfen, indem Sie den IR-Sender gegen eine Kamera (z.B. vom Handy oder Smartphone) halten und einen beliebigen Knopf drücken. Schauen Sie sich dabei das Kamerabild auf dem Display des Kameragerätes an. Wenn die Fernbedienung funktioniert, sollte das rote IR-Signal auf dem Display zu sehen sein.</p>
<p><b>Bluetooth Mikrofon zu leise:</b> Ihr Gesprächspartner kann Sie nicht deutlich genug hören.</p>	<p>Stellen Sie sicher, dass das Mikrofon nicht verdeckt ist. Es sollte möglichst eine freie Fläche zwischen dem Mikrofon und dem Benutzer sein.</p> <p>Es ist möglich, dass in einigen Fahrzeugen die Einbauposition für die Lage des Mikrofons ungünstig ist. In solchen Fällen sollten Sie darauf achten lauter und deutlicher zu sprechen.</p>
<p><b>Radiosender gehen verloren:</b> Nach jedem Ausschalten gehen alle gespeicherten Radiosender und Benutzereinstellungen verloren.</p>	<p>Dieses Problem ist auf einen fehlerhaften Anschluss des ISO-Kabels zurückzuführen. Vertauschen Sie die Kabel für Zündungsplus und für Dauerstrom.</p> <p><i>Achtung:</i> Wenn beide Leitungen eine Sicherung besitzen, müssen auch die Sicherungen ggf. auch vertauscht werden.</p>

<p><b>Schlechter Radioempfang:</b> Der Tuner empfängt keine Radiosender oder der Empfang ist schwach.</p>	<p>Für die Korrektur von Empfangsproblemen ist es wichtig zu wissen, welcher Antennentyp im Fahrzeug verbaut ist.</p> <p>Für jeden Antennentypen gibt es einen anderen Lösungsvorschlag.</p> <p><b>Typ 1 - Passive Antenne:</b> Ist Ihr Fahrzeug mit einer passiven Antenne ausgestattet, wird empfohlen, diese mit einer größeren und somit leistungsstärkeren Antenne zu ersetzen.</p> <p>Haifischantennen oder kleine Stabantennen (unter 5 cm) sind definitiv nicht ausreichend.</p> <p><b>Typ 2 - Aktive Antenne:</b> Das Autoradio liefert keinen Strom für aktive Antennen. Ist Ihr Fahrzeug mit einer aktiven Antenne ausgestattet, wird eine Phantomeinspeisung benötigt.</p> <p>Die Phantomeinspeisung sorgt für eine externe Stromversorgung der aktiven Antenne.</p> <p><b>Typ 3 - Aktive Antenne mit Diversity System:</b> Das Autoradio liefert keinen Strom für aktive Antennen und hat keine Diversity Unterstützung. Ist Ihr Fahrzeug mit einer solchen Antenne ausgestattet, wird eine Phantomeinspeisung mit integriertem Diversity System benötigt.</p> <p><i>Hinweis:</i> Eine Phantomeinspeisung ist nicht mit einem Antennenverstärker zu verwechseln. Ein einfacher Antennenverstärker bietet nur selten einen bedeutenden Effekt.</p>
<p><b>Das Gerät lässt sich nicht einschalten.</b></p>	<p>Dieses Problem ist in den meisten Fällen auf einen fehlerhaften Anschluss des ISO-Kabels zurückzuführen.</p> <p>Überprüfen Sie die Belegung des ISO-Steckers und der Buchse. Achten Sie insbesondere auf die korrekte Belegung der Zündungsplus- und Dauerstrom-Verbindungen und korrigieren Sie Unstimmigkeiten.</p> <p><i>Hinweis:</i> Die Bauform von ISO-Steckern und ISO-Buchsen ist zwar genormt, deren Belegung allerdings nicht. Ein simpler Plug'n'Play Anschluss kann bei nicht Übereinstimmung zu schwerwiegenden Fehlern am Gerät und am Fahrzeug führen.</p>

## Entsorgungshinweise

### Alt-Geräteentsorgung

BENUTZERINFORMATION ZUR ENTSOR-  
GUNG VON ELEKTRISCHEN UND  
ELEKTRONISCHEN GERÄTEN (PRIVATE  
HAUSHALTE)

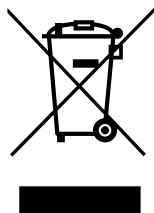

Dieses Symbol auf Produkten und/oder begleitenden Dokumenten bedeutet, dass elektrische und elektronische Produkte am Ende ihrer Lebensdauer vom Hausmüll getrennt entsorgt werden müssen.

Bringen Sie bitte diese Produkte für die Behandlung, Rohstoffrückgewinnung und das Recycling zu den eingerichteten kommunalen Sammelstellen oder Wertstoffsammelhöfen, die diese Geräte kostenlos entgegen nehmen.

Die ordnungsgemäße Entsorgung dieses Produkts dient dem Umweltschutz und verhindert mögliche schädliche Auswirkungen auf Mensch und Umwelt, die sich aus einer unsachgemäßen Handhabung der Geräte am Ende ihrer Lebensdauer ergeben könnten. Genauere Information zur nächstgelegenen Sammelstelle oder Recyclinghof erhalten Sie bei Ihrer Gemeindeverwaltung.

### Batterieentsorgung

Im Rahmen der Batterieverordnung weisen wir Sie darauf hin, dass Sie verpflichtet sind, Batterien und Akkus in den Sondermüll, z. B. an kommunale Sammelstellen, zu entsorgen.

Schadstoffe enthaltende Batterien und Akkus sind mit einer durchgestrichenen Mülltonne sowie dem entsprechenden chemischen Symbol (Hg = Quecksilber, Pb = Blei, Cd = Cadmium) gekennzeichnet.

Bei uns erworbene Batterien und Akkus können Sie unentgeltlich bei uns entsorgen lassen.

**XOMAX Vertrieb weltweit**

XOMAX Autoradio online kaufen:

<https://www.carmediashop.de>

**XOMAX im Web**

XOMAX Herstellerinformationen:

<http://www.xomax.de>