

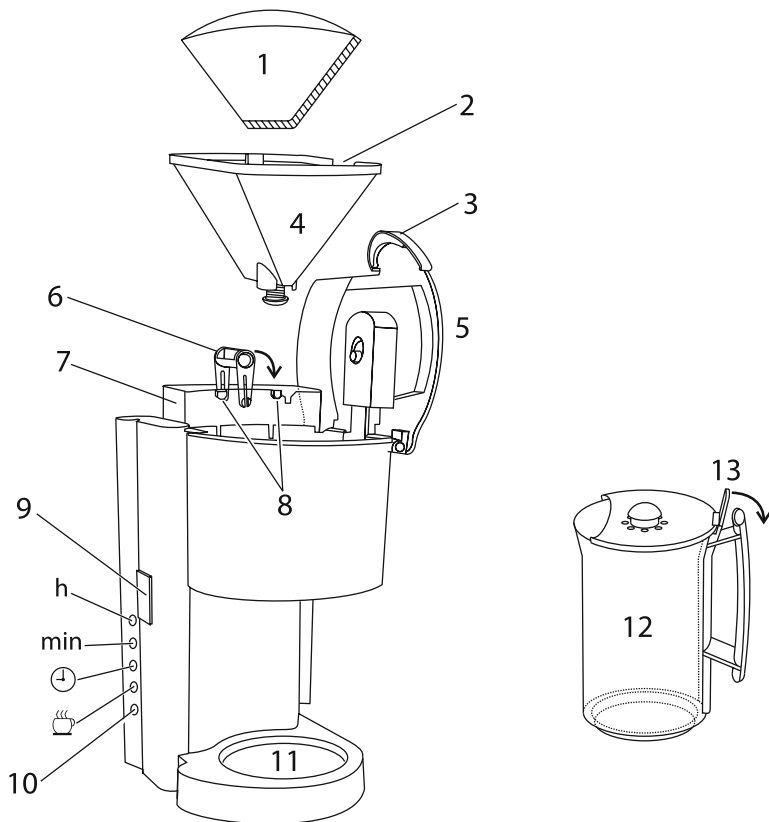

# Russell Hobbs



Bedienungsanleitung	2	pokyny (Čeština)	36
mode d'emploi	6	pokyny (Slovenčina)	39
instructies	9	instrukcija	42
istruzioni per l'uso	12	uputstva	45
instrucciones	15	navodila	48
instruções	18	οδηγίες	51
brugsanvisning	21	utasítások	54
bruksanvisning	24	talimatlar	57
instruksjoner	27	instruccijuni	60
käyttöohjeet	30	ИНСТРУКЦИИ (Български)	63
ИНСТРУКЦИИ (Русский)	33	instructions	66



Lesen Sie die Bedienungsanleitung und bewahren Sie diese gut auf. Wenn Sie das Gerät weitergeben, geben Sie bitte auch die Bedienungsanleitung weiter. Entfernen Sie alle Verpackungsmaterialien.

## **STOP** WICHTIGE SICHERHEITSHINWEISE

Beachten Sie bitte folgende grundlegende Vorsichtsmaßnahmen:

- 1 Dieses Gerät ist nur von einem oder unter der Aufsicht eines verantwortungsvollen Erwachsenen zu benutzen. Das Gerät darf nur außer Reichweite von Kindern benutzt bzw. aufbewahrt werden.
- 2 Gerät keinesfalls in Flüssigkeit tauchen, in einem Badezimmer, nahe Wasser oder im Freien benutzen.
- 3 Gerät auf eine stabile, ebene, hitzefeste Oberfläche stellen.
- 4 Gerät und Kabel sollten sich daher nicht zu nah am Rand der Arbeitsfläche und außerdem außer Reichweite von Kindern befinden.
- 5 Wenn Sie die Kaffeemaschine unterbrechen möchten, drücken Sie den ☕-Taste einmal, falls das Gerät gerade Kaffee kocht (grünes Licht), zwei mal wenn das Gerät bereit ist Kaffee zu kochen (rotes Licht) – d. h. das Licht muss abgeschaltet werden.
- 6 Netzstecker des Geräts vor Umstellen und vor Säubern herausziehen und Gerät abkühlen lassen.
- 7 Bitte keine Zubehörteile oder Aufsätze verwenden, die nicht von uns geliefert wurden.
- 8 Benutzen Sie das Gerät ausschließlich zu den in diesen Anweisungen beschriebenen Zwecken.



<b>Zeichnungen</b>	5 Deckel	10 Kontrolllampe
1 Papierfilter Größe 4	6 Griff	11 Warmhalteplatte
2 Schlitz	7 Tank	12 Kanne
3 Griff	8 Einrastelemente	13 Hebel
4 Filterhalter	9 Display	

- 9 Dieses Gerät darf nicht von einem externen Timer oder einer Fernsteuerung gesteuert werden.
- 10 Benutzen Sie das Gerät keinesfalls, wenn es beschädigt ist oder Fehlfunktionen zeigt.
- 11 Weist das Kabel Beschädigungen auf, muss es vom Hersteller, einer Wartungsververtretung des Herstellers oder einer qualifizierten Fachkraft ersetzt werden, um eine mögliche Gefährdung auszuschließen.

### Nur für den Gebrauch im Haushalt geeignet

#### VOR ERSTMALIGEM GEBRAUCH

Füllen Sie den Tank bis zur **max** Markierung, und lassen Sie das Gerät ohne Kaffee laufen.



#### AUFFÜLLEN

- 1 Wenn das Gerät gerade benutzt wurde, prüfen Sie ob das Licht erlischt. Falls nicht, drücken Sie die -Taste drücken Sie einmal im manuellen Modus, zwei mal wenn AUTO angezeigt wird.
- 2 Öffnen Sie den Deckel am Griff und legen so den Wassertank frei.
- 3 Mit mindestens 2 Tassen Wasser füllen, jedoch nicht höher als bis zur **max**-Markierung füllen.
- 4 Alternativ können Sie den Behälter des Gerätes herausheben, ihn in der Küche befüllen und ihn zurück zum Gerät bringen.
- 5 Stellen Sie sicher, dass der Behälter an seinem Platz ist und die Einrastelemente an der Oberseite des Behälters in die Gegenstücke im Korpus des Gerätes eingehakt sind, bevor Sie fortfahren.
- 6 Öffnen Sie einen Papierfilter Größe 4 und legen Sie ihn in den Filterhalter.
- 7 Geben Sie gemahlene Kaffee in den Filter. Die Menge hängt vom Kaffee und dem individuellen Geschmack ab, aber wir empfehlen zwei gehäufte Teelöffel pro Tasse.
- 8 Schließen Sie den Deckel.
- 9 Drehen Sie die Kanne so, dass der Ausgießer vom Bedienfeld wegzeigt und platzieren Sie sie auf der Heizplatte.
- 10 Sie werden etwas Widerstand bemerken, da das Tropf-Stopp-Ventil vom Kannendeckel hochgedrückt wird.

#### EINSCHALTEN

- 11 Gerätenetzstecker in die Steckdose stecken.



#### KAFFEE SOFORT ZUBEREITEN

- 12 Drücken Sie die **h**-Taste und lassen Sie los, um das Display zu ändern und das Aufleuchten zu stoppen..
- 13 Die Taste  drücken und loslassen.
- 14 Auf dem Display erscheint AUTO und das Licht erleuchtet rot – ignorieren Sie dies.
- 15 Die Taste  erneut drücken und loslassen.
- 16 Das Licht erleuchtet nun grün und die Kaffeemaschine wird starten.
- 17 Kurz danach tropft der Kaffee in die Kanne.
- 18 Wenn der Kaffee fertig ist, wird die Warmhalteplatte den Kaffee heiß halten.
- 19 2 Stunden nach dem Brühvorgang schaltet sich die Kaffeemaschine automatisch ab.

---

## PROGRAMMIEREN DES TIMERS

---

- 20 Das Display zeigt AM für Morgens und PM für Nachmittags.
  - 21 Die Uhr auf die richtige Zeit einstellen.
  - 22 Mit den Tasten **h** und **min** können Sie die richtige Zeit in Stunden und Minuten einstellen.
  - 23 Stellen Sie den Timer auf die Zeit ein, zu der der Kaffee gekocht werden soll.
  - 24 Drücken Sie die  Taste und halten Sie sie gedrückt. Das Display zeigt TIMER an.
  - 25 Mit den Tasten **h** und **min** können Sie die richtige Zeit in Stunden und Minuten einstellen.
  - 26 Lassen Sie die  Taste los.
  - 27 Drücken Sie einmal die  Taste. Das Display zeigt AUTO an und das Licht leuchtet rot.
  - 28 Die Uhr behält die aktuelle Einstellung so lange bei, bis der Stecker des Kaffeautomaten aus der Steckdose gezogen wird. Er stellt sich dann wieder auf 12:00 ein, wenn Sie den Stecker das nächste Mal in die Steckdose stecken.
- 

## IN ABWESENHEIT

---

- 29 Das Gerät kocht nun in der von Ihnen eingestellten Zeit Ihren Kaffee – weitere Einstellungen sind nicht notwendig.
  - 30 Zu der von Ihnen eingestellten Zeit wird das Licht von rot zu grün wechseln und die Kaffeemaschine wird mit dem Brühvorgang starten.
- 

## ERINNERN

---

- 31 Wenn Sie vergessen welche Zeit Sie eingestellt haben, wird das Display durch drücken der Timer Taste die Zeit anzeigen, die Sie eingestellt haben.
  - 32 Denken Sie daran die  Taste zu drücken nachdem Sie die Zeit eingestellt haben, um das Display zurück auf AUTO zu stellen sonst wird der Timer nicht funktionieren.
- 

## EINE SCHNELLE TASSE

---

- 33 Sie können die Kanne jederzeit herausnehmen. Stellen Sie die Kanne innerhalb von ca. 20 Sekunden wieder auf die Warmhalteplatte, damit der Filterhalter nicht überläuft.
- 

## PFLEGE UND INSTANDHALTUNG

---

- 34 Ziehen Sie den Netzstecker und lassen Sie das Gerät abkühlen, bevor Sie es säubern oder wegstellen.
  - 35 Benutzen Sie den Griff, um den Deckel zu öffnen.
  - 36 Schütten Sie den Inhalt in den Abfalleimer.
  - 37 Drücken Sie den hinten am Kannendeckel (über dem Griff) befindlichen Hebel herunter, um den Kannendeckel zu öffnen.
  - 38 Sie können die Kanne und den Filterhalter in warmem Seifenwasser reinigen.
  - 39 Reinigen Sie die äußeren Oberflächen des Geräts mit einem feuchten Tuch.
  - 40 Drehen Sie den Filterhalter, um seine Führungsrille in ihre Position oberhalb der Kanne zu bringen, dann den Filterhalter zurück in die Kaffeemaschine absenken.
  - 41 Schließen Sie den Deckel.
  - 42 Das Grundgerät und seine Einzelteile dürfen nicht in einer Spülmaschine gereinigt werden.
- 

## ENTKALKEN

---

- 43 Entkalken Sie die Maschine regelmäßig. Verwenden Sie einen Markenentkalker, der für Produkte mit Gehäuse aus Kunststoff geeignet ist. Folgen Sie der Anleitung auf der Verpackung des Entkalkers.
- ✳ Bei Produkten, die im Garantiezeitraum aufgrund von Mängeln zurückgegeben werden, die auf Kalkablagerungen zurückzuführen sind, wird eine Reparaturgebühr in Rechnung gestellt.



---

## UMWELTSCHUTZ

---

Auf Grund der in elektrischen und elektronischen Geräten verwendeten umwelt- und gesundheitsschädigenden Stoffe dürfen Geräte, die mit diesem Symbol gekennzeichnet sind, nicht über den normalen Hausmüll entsorgt werden, sondern müssen wiederaufbereitet, wiederverwertet oder recycelt werden.



**Bedienungsanleitung** – Eine ausführlichere Anleitung finden Sie auf unserer Website:  
<http://www.russellhobbs.com/ifu/550979>



Lisez les instructions et gardez-les. Si vous redistribuez l'appareil, n'oubliez pas la notice. Retirez l'emballage.

---

## PRÉCAUTIONS IMPORTANTES

---

Prenez des précautions essentielles comme:

- 1 Cet appareil doit être utilisé uniquement par ou sous la supervision d'un adulte responsable. Utilisez et rangez l'appareil hors de portée des enfants.
- 2 N'immergez pas l'appareil dans un liquide, ne l'utilisez pas dans une salle de bains, à proximité d'une source d'eau ou à l'extérieur. 
- 3 Posez l'appareil sur une surface stable, à niveau et résistante à la chaleur.
- 4 Tenez l'appareil et le câble loin des bords des surfaces de travail et hors de portée des enfants.
- 5 Si vous devez stopper la cafetière, appuyez une fois sur le bouton  si le café est déjà en train de se faire (lumière verte), deux fois si le café est en attente de se faire (lumière rouge) – c.-à.-d. faites que le voyant s'éteigne.
- 6 Débranchez l'appareil lorsque vous ne l'utilisez pas, avant de le déplacer et avant de le nettoyer.
- 7 N'adaptez pas d'accessoires autres que ceux fournis.
- 8 N'utilisez pas l'appareil à d'autres fins que celles décrites dans ce mode d'emploi.
- 9 Cet appareil ne doit pas être utilisé avec un minuteur externe ou un système de contrôle à distance.
- 10 N'utilisez pas l'appareil s'il est endommagé ou s'il ne fonctionne pas correctement.
- 11 Si le câble est abîmé, vous devez le faire remplacer par le fabricant, un de ses techniciens agréés ou une personne également qualifiée, pour éviter tout danger.

### pour un usage domestique uniquement

---

## AVANT LA PREMIÈRE UTILISATION

---

Remplissez le réservoir jusqu'au marquage **max** et mettez en route l'appareil sans café.

---

## REMPLISSAGE

---

- 1 S'il vient d'être utilisé, vérifiez que le voyant est éteint. Si non, appuyez sur le bouton  jusqu'à ce qu'il s'éteigne (appuyez une fois en mode manuel, deux fois si AUTO s'affiche).
  - 2 Utilisez l'insert pour relever le couvercle et accéder au réservoir.
  - 3 Remplissez avec au moins 2 tasses d'eau, mais pas au-delà de la marque **max**.
  - 4 Au choix vous pouvez retirer le réservoir de l'appareil, le remplir dans la cuisine et le fixer à nouveau sur l'appareil.
  - 5 Si vous faites ceci, assurez vous que le réservoir est en place, et que les fermetures sur le haut du réservoir soient bien enclenchées dans les inserts du corps de l'appareil avant de le mettre en marche.
  - 6 Ouvrez un filtre n°4 et placez-le dans le support de filtre.
  - 7 Placez du café moulu pour filtre dans le filtre. La quantité de café varie en fonction du type de café et de vos goûts, nous vous suggérons de mettre au minimum 2 cuillères à café de café par tasse.
  - 8 Fermez le couvercle.
  - 9 Tournez la verseuse avec le bec à l'opposé du panneau de contrôle, et posez-la sur la plaque chauffante.
  - 10 Vous sentirez une petite résistance car le dispositif anti-écoulement est enclenché par le couvercle de la verseuse.
- 



## MISE EN MARCHÉ

---



- 11 Branchez la prise sur le secteur.
-

<b>schémas</b>	5 couvercle	10 voyant
1 filtre en papier #4	6 poignée	11 plaque chauffante
2 fente	7 réservoir	12 verseuse
3 insert	8 fermeture	13 levier
4 porte-filtre	9 écran	

## PRÉPARATION IMMÉDIATE

- 12 Appuyez et relâchez le bouton **h**, pour modifier l'affichage et pour qu'il ne clignote plus.
- 13 Appuyez et relâchez le bouton .
- 14 AUTO s'affichera sur l'écran et le voyant lumineux rouge s'allume – ignorez-les.
- 15 Appuyez et relâchez à nouveau le bouton .
- 16 Le voyant lumineux vert s'allume et la cafetière se met en marche.
- 17 Peu après, le café commence à couler dans la verseuse.
- 18 Une fois le café terminé, la plaque chauffante le garde chaud.
- 19 Environ 2 heures après la préparation du café, la cafetière s'éteint.

## PRÉPARATION RETARDÉE

- 20 L'écran affiche AM pour le matin et PM pour l'après-midi.
- 21 Réglez l'horloge à la bonne heure.
- 22 Utilisez les boutons **h** et **min** pour régler l'heure et les minutes.
- 23 Réglez le minuteur sur l'heure à laquelle vous voulez lancer la préparation du café.
- 24 Appuyez sur le bouton  et tenez-le enfoncé. TIMER s'affichera sur l'écran.
- 25 Utilisez les boutons **h** et **min** pour régler l'heure et les minutes.
- 26 Relâchez le bouton .
- 27 Appuyez une fois sur le bouton . AUTO s'affichera sur l'écran et le voyant lumineux rouge s'allume.
- 28 L'horloge conserve ses réglages jusqu'à ce que la machine soit débranchée. Elle sera réinitialisée quand vous la rebrancherez.

## LAISSEZ LA TRAVAILLER

- 29 C'est tout – laissez-la travailler tranquillement jusqu'à ce que le temps pré-réglé arrive et qu'elle fasse votre café – ne jouez pas avec, vous pourriez la renverser.
- 30 A l'heure réglée, le voyant lumineux passera de rouge à vert et la cafetière démarrera.

## RAPPEL

- 31 Si vous oubliez l'heure du pré-réglage, appuyez sur le bouton timer et l'heure pré-réglée apparaîtra.
- 32 N'oubliez pas d'appuyer sur le bouton  après avoir pré-réglé l'heure, pour que AUTO s'affiche sur l'écran sinon la minuterie ne fonctionnera pas.

## UNE TASSE VITE FAIT

- 33 Vous pouvez retirer la verseuse à tout moment. Pour éviter que le porte-filtre ne déborde, remettez la verseuse en place dans les 20 secondes.

## SOINS ET ENTRETIEN

- 34 Débranchez l'appareil et laissez-le refroidir avant de le nettoyer ou de le ranger.
- 35 Utilisez l'insert pour ouvrir le couvercle.
- 36 Videz le contenu du porte-filtre dans une poubelle.
- 37 Appuyez sur le levier à l'arrière du couvercle de la verseuse, au dessus de la poignée, pour soulever le couvercle.
- 38 Pour laver la verseuse et le porte-filtre, vous pouvez utiliser de l'eau savonneuse.
- 39 Nettoyez l'extérieur de l'appareil avec un chiffon humide.

- 40 Tournez le porte-filtre pour mettre les fentes dans leur couronne au-dessus du couvercle, ensuite abaissez de nouveau le porte-filtre dans la cafetière.
- 41 Fermez le couvercle.
- 42 Aucun élément de la cafetière ne doit être lavé au lave-vaisselle.

---

## DÉTARTRAGE

---

- 43 Détartrez régulièrement. Préférez un détartrant de marque spécialement adapté aux produits plastiques. Suivez bien le mode d'emploi sur l'emballage de celui-ci
- ✳ La réparation de produits retournés sous garantie présentant des défauts liés au tartre sera payante.



## PROTECTION ENVIRONNEMENTALE

---

Afin d'éviter des problèmes environnementaux ou de santé occasionnés par les substances dangereuses contenues dans les appareils électriques et électroniques, les appareils présentant ce symbole ne peuvent pas être éliminés avec les déchets ménagers, mais doivent faire l'objet d'une récupération sélective en vue de leur réutilisation ou recyclage.



**mode d'emploi** – des instructions plus détaillées sont disponibles sur notre site Web:

**<http://www.russellhobbs.com/ifu/550979>**



<b>afbeeldingen</b>	5 deksel	10 lampje
1 papierfilter (nr.4)	6 handvat	11 warmhoudplaat
2 sleuf	7 reservoir	12 koffiekkan
3 handvat	8 haakjes	13 hendel
4 filterhouder	9 display	

Lees de instructies en bewaar ze op een veilige plaats. Wanneer u het apparaat aan iemand doorgeeft, geeft u dan ook de instructies mee. Verwijder alle verpakkingsonderdelen.

## BELANGRIJKE VEILIGHEIDSMATREGELEN

Volg de gebruikelijke veiligheidsmaatregelen, zoals:

- 1 Dit apparaat mag uitsluitend worden gebruikt door of onder toezicht van een volwassene. Het apparaat dient steeds buiten het bereik van kinderen gebruikt en opgeborgen worden.
- 2 Dompel het apparaat niet in vloeistoffen; gebruik het apparaat niet in de badkamer, in de buurt van water of in de open lucht.
- 3 Zet het apparaat op een stabiele, vlakke, hittebestendige ondergrond.
- 4 Houd het apparaat en het snoer weg van de rand van werkbladen en buiten bereik van kinderen.
- 5 Als u het koffiezetapparaat wil uitschakelen, druk één maal op de  knop als de koffie effectief doorloopt, (groen licht), twee maal als het apparaat in stand-by staat (rood licht) – hierdoor gaat het lampje uit.
- 6 Haal de stekker uit het stopcontact wanneer het apparaat buiten gebruik is, verplaatst of gereinigd wordt.
- 7 Gebruik alleen de bijgeleverde toebehoren of hulpstukken.
- 8 Gebruik het apparaat niet voor andere doeleinden dan degene die in deze gebruiksaanwijzing worden beschreven.
- 9 Dit apparaat mag niet bediend worden met een externe timer of een bedieningssysteem op afstand.
- 10 Gebruik het apparaat niet bij beschadigingen of storingen.
- 11 Indien het snoer beschadigd is, moet het door de fabrikant, een technicus of een ander deskundig persoon vervangen worden om eventuele risico's te vermijden.



### uitsluitend voor huishoudelijk gebruik

## VOOR HET EERSTE GEBRUIK

Vul het reservoir tot het **max** teken en laat het apparaat doorlopen zonder koffie.

## VULLEN

- 1 Als het nog maar net gebruikt werd, controleer of het lampje uit is. Indien niet, druk op de knop tot het uit is (druk één maal in manuele modus, twee maal als AUTO weergegeven wordt).
- 2 Gebruik het handvat om het deksel op te tillen en het reservoir bloot te stellen.
- 3 Vul het waterreservoir met ten minste 2 kopjes water, maar niet boven **max**.
- 4 U kunt ook het reservoir uit de machine halen, het in de keuken vullen en dan terug in de machine zetten.
- 5 Als u dit doet, let er dan op dat het reservoir goed terug op zijn plaats zit, dat de haken bovenaan het reservoir in de greepjes van de machine pakken, vooraleer de machine te gebruiken.
- 6 Open een papierfilter (nr.4) en plaats deze in de filterhouder.
- 7 Schep gemalen koffie (snelfiltermaling) in het filter. De hoeveelheid zal variëren afhankelijk van het type koffie en de individuele smaak, maar we adviseren twee bolle theelepels per kopje water.

- 8 Sluit het deksel.
- 9 Draai de tuit van de koffiekkan weg van het bedieningspaneel en zet ze op de warmhoudplaat.
- 10 U zult enige weerstand voelen als de drupafsluiter door het deksel van de koffiekkan omhoog wordt geduwd.

---

## AANZETTEN



---

- 11 Steek de stekker in het stopcontact.

---

## KOFFIE NU



---

- 12 Druk de **h** toets en laat los. Hierdoor wijzigt u de weergave en het lampje knippert niet meer.
- 13 Druk de  toets en laat los.
- 14 AUTO verschijnt en het lampje wordt rood – let er niet op.
- 15 Druk de  toets opnieuw en laat los.
- 16 Het lampje wordt groen en de koffiezet begint te werken.
- 17 Kort daarna begint de koffie in de kan te druppen.
- 18 Aan het einde houdt de warmhoudplaat de koffie warm.
- 19 Ongeveer 2 uur na het koffiezetten, schakelt het koffiezetapparaat automatisch uit.

---

## KOFFIE LATER

---

- 20 Het display geeft AM weer voor 's morgens en PM voor de namiddag.
- 21 Stel de klok in op het correcte tijdstip.
- 22 Gebruik de knoppen **h** en **min** om het uur en de minuten in te stellen.
- 23 Stel de timer in op het tijdstip dat u de koffie wilt zetten.
- 24 Druk op de  toets en houdt deze ingedrukt. TIMER verschijnt.
- 25 Gebruik de knoppen **h** en **min** om het uur en de minuten in te stellen.
- 26 Laat de  toets los.
- 27 Druk eventjes op de  toets. AUTO verschijnt en het lampje wordt rood.
- 28 De klok bewaart de instellingen tot de stekker van het koffiezetapparaat verwijderd wordt.  
Het herstelt zich op 12:00 de volgende maal dat u het inschakelt.

---

## LATEN RUSTEN

---

- 29 M.a.w. – laat het rusten tot de ingestelde tijd en het koffie zet – pruts er niet aan want u zult de werking verstoren.
- 30 Als de ingestelde tijd bereikt is, wordt het rode lampje groen en de machine slaat aan.

---

## HERINNERING

---

- 31 Als u vergeten bent wanneer u de machine hebt ingesteld, druk dan op de timertoets en de insteltijd wordt getoond.
- 32 Vergeet niet de  toets in te drukken als u de tijd hebt ingesteld zodat AUTO verschijnt, zoniet zal de timer niet aanslaan.

---

## VLUG EEN KOPJE

---

- 33 U kunt de koffiekkan op ieder moment verwijderen. Om te voorkomen dat het filter overloopt, plaatst u de koffiekkan ongeveer binnen 20 seconden terug op de warmhoudplaat.

---

## ZORG EN ONDERHOUD

---

- 34 Haal de stekker uit het stopcontact en laat het apparaat volledig afkoelen, voordat u hem reinigt en opbergt.
- 35 Gebruik het handvat om het deksel te verwijderen.
- 36 Gooi de inhoud van de filterhouder in de vuilnisbak.
- 37 Druk de hendel in achterop het deksel van de kan, boven het handvat, om het deksel te openen.
- 38 U kunt de koffiekkan en de filterhouder schoonmaken in warm water met een beetje afwasmiddel.

- 39 Maak de buitenzijde van het apparaat schoon met een vochtige doek.  
40 Draai de filterhouder zodat de gleuf in de rand van het deksel past, schuif de filterhouder dan terug op zijn plaats.  
41 Sluit het deksel.  
42 Plaats geen enkel onderdeel van het apparaat in de vaatwasmachine.
- 

## ONTKALKEN

---

- 43 Ontkalk het apparaat regelmatig. Gebruik een ontkalker van een gedeponeed merk dat geschikt is voor gebruik in plastic producten. Volg de instructies op de verpakking van de ontkalker.
- ✳ Voor geretourneerde producten die onder de garantie vallen en waarbij defecten zijn opgetreden als gevolg van kalkaanslag, worden reparatiekosten in rekening gebracht.
- 

## MILIEUBESCHERMING

---

Om milieu- en gezondheidsproblemen als gevolg van gevaarlijke stoffen in elektrische en elektronische producten te vermijden, mogen apparaten met dit symbool niet worden weggegooid met niet-gesorteerd gemeentelijk afval, maar moeten ze worden teruggewonnen, opnieuw gebruikt of gerecycled.



**instructies** – u vindt gedetailleerde instructies op onze website:  
<http://www.russellhobbs.com/ifu/550979>



Leggere attentamente le istruzioni e conservarle. Se l'apparecchio viene ceduto a terzi, passare anche le istruzioni. Rimuovere tutto il materiale d'imballaggio.

---

## **NORME DI SICUREZZA IMPORTANTI**

---

Osservare le precauzioni fondamentali di sicurezza, e in particolare quanto segue:

- 1 Questo apparecchio deve essere usato solo da un adulto responsabile o sotto il suo controllo. Utilizzare e riporre l'apparecchio lontano dalla portata dei bambini.
- 2 Non immergere l'apparecchio in acqua, non utilizzarlo in bagno, vicino all'acqua o all'aperto.
- 3 Posizionare l'apparecchio su una superficie stabile, in piano e resistente al calore.
- 4 Tenere l'apparecchio e il cavo lontano dai bordi del piano d'appoggio e lontano dalla portata dei bambini. 
- 5 Per fermare la macchina del caffè, premere una sola volta il pulsante  se il caffè è in preparazione (spia verde), due volte se si è in attesa di preparazione (spia rossa) – la spia deve spegnersi.
- 6 Staccare la spina quando l'apparecchio non viene utilizzato, prima di spostarlo e di pulirlo.
- 7 Montare sull'apparecchio solo gli accessori o gli elementi di corredo forniti.
- 8 Non usare l'apparecchio per altri scopi se non quelli per i quali è stato progettato, di seguito descritti in questo manuale di istruzioni.
- 9 Questo apparecchio non deve essere azionato da un timer esterno o da un sistema telecomandato.
- 10 Non usare l'apparecchio se è danneggiato o funziona male.
- 11 Se il cavo è danneggiato, farlo cambiare dal fabbricante, dall'agente di servizio o da qualcun altro similmente qualificato, per evitare pericoli.

### **solo per uso domestico**

---

## **PRIMA DI UTILIZZARE L'APPARECCHIO PER LA PRIMA VOLTA**

---

Riempire il serbatoio fino al segno **max** e attivare l'apparecchio senza caffè.

---

## **RIEMPIMENTO**

---

- 1 Se è stato appena utilizzato, assicurarsi che la spia non sia accesa. Se è accesa, premere il pulsante  fino a quando non scompare (premere una volta con la funzione manuale attivata e due se invece è attivata la funzione AUTO).
- 2 Utilizzare la linguetta per aprire il coperchio e accedere al serbatoio.
- 3 Riempire con almeno 2 tazze d'acqua, ma non andare oltre il segno **max**.
- 4 In alternative, staccare il serbatoio dall'apparecchio, riempirlo e riposizionarlo sull'apparecchio.
- 5 Prima di procedere, assicurarsi che il serbatoio sia ben posizionato e che i ganci posti sulla parte superiore del serbatoio siano ben agganciati alle fessure posizionate sul corpo dell'apparecchio.
- 6 Aprire un filtro in carta formato 4 e metterlo nel porta filtro .
- 7 Mettere il caffè macinato nel filtro. La quantità varia a seconda del tipo di caffè e del gusto personale, ma si consiglia di versarne 2 cucchiaini da the per tazza.
- 8 Chiudere il coperchio.
- 9 Girare la caraffa di modo che il beccuccio si trovi opposto al pannello di controllo e posizionare la caraffa sulla piastra.
- 10 Si incontrerà un pò di resistenza nel posizionare la caraffa sulla piastra perché la valvola antigoccia viene spinta verso l'alto dal coperchio della caraffa.

---



## **ACCENSIONE**

---



- 11 Inserire la spina nella presa di corrente.

<b>immagini</b>	5 coperchio	10 spia
1 filtro in carta n. 4	6 manico	11 piastra
2 fessura	7 serbatoio	12 caraffa
3 impugnatura	8 ganci	13 leva
4 contenitore del filtro	9 display	

## CAFFÈ ALL'ISTANTE

- 12 Premere e rilasciare il pulsante **h** per cambiare il display e per non farlo lampeggiare.
- 13 Premere e rilasciare il pulsante .
- 14 Ignorare AUTO che apparirà sul display e la spia che diventerà rossa.
- 15 Premere e rilasciare di nuovo il pulsante .
- 16 La spia diventerà verde e la macchina del caffè comincerà a funzionare.
- 17 Subito dopo, il caffè comincerà a scendere nella caraffa.
- 18 Quando il caffè è pronto, la piastra lo manterrà in caldo.
- 19 2 ore dopo aver preparato il caffè, la macchina del caffè si spegne.

## CAFFÈ PROGRAMMATO

- 20 Il display mostrerà AM per la mattina e PM per il pomeriggio.
- 21 Impostare l'orologio sull'ora esatta.
- 22 Utilizzare i pulsanti **h** e **min** per impostare ora e minuti esatti.
- 23 Impostare il timer sull'ora in cui si vuole iniziare a preparare il caffè.
- 24 Premere il pulsante  e tenerlo premuto. La parola TIMER apparirà sul display.
- 25 Utilizzare i pulsanti **h** e **min** per impostare ora e minuti esatti.
- 26 Rilasciare il pulsante .
- 27 Premere una volta il pulsante . AUTO apparirà sul display e la spia diventerà rossa.
- 28 La macchina del caffè manterrà le impostazioni finché non verrà staccata la spina dalla presa di corrente. Il display si reimposterà su 12:00 non appena si inserirà la spina nella presa di corrente.

## NON TOCCARE

- 29 Non toccare la macchina del caffè finché non arriva l'ora programmata per la preparazione del caffè perché potrebbe saltare la programmazione.
- 30 All'ora impostata, la spia passerà da rossa a verde e la macchina del caffè comincerà a funzionare.

## DA RICORDARE

- 31 Se si dimentica l'ora impostata, basta premere il pulsante del timer per visualizzare l'ora.
- 32 Ricordarsi di premere il pulsante  dopo aver impostato l'ora per far apparire AUTO sul display, altrimenti il timer non entra in funzione.

## UNA TAZZA VELOCE

- 33 Si può rimuovere la caraffa in qualsiasi momento. Per evitare che il porta filtro trabocchi, rimettere la caraffa sulla piastra entro 20 secondi.

## CURA E MANUTENZIONE

- 34 Staccare la spina dalla presa di corrente e lasciare che l'apparecchio si raffreddi prima di pulirlo o di metterlo via.
- 35 Utilizzare la linguetta per aprire il coperchio.
- 36 Buttare il contenuto del porta filtro nel cestino.
- 37 Per aprire il coperchio della caraffa premere la leva sul retro del coperchio posto sopra il manico della caraffa.
- 38 Pulire la caraffa e il porta filtro con acqua calda e sapone.

- 39 Pulire le superfici esterne dell'apparecchio con un panno umido.  
40 Girare il contenitore filtro per portare la fessura sul bordo verso il coperchio, poi posizionare il contenitore filtro nella macchina del caffè.  
41 Chiudere il coperchio.  
42 Non mettere alcuna parte dell'apparecchio in lavastoviglie.
- 

### **DECALCIFICAZIONE**

---

- 43 Decalcificare regolarmente. Utilizzare una marca di decalcificante adatta a prodotti in plastica. Seguire le istruzioni sulla confezione del decalcificante.  
\* I prodotti rimandati indietro in garanzia con guasti dovuti alle incrostazioni incorreranno in un addebito per la riparazione.
- 

### **PROTEZIONE AMBIENTALE**

---

Per evitare danni all'ambiente e alla salute causati da sostanze pericolose delle parti elettriche ed elettroniche, gli apparecchi contrassegnati da questo simbolo non devono essere smaltiti con i rifiuti indifferenziati, ma recuperati, riutilizzati o riciclati.



**istruzioni per l'uso** – istruzioni più dettagliate sono disponibili sul nostro sito:



<http://www.russellhobbs.com/ifu/550979>

<b>ilustraciones</b>	5 tapa	10 luz
1 filtro de papel nº4	6 asa	11 base
2 ranura	7 depósito	12 jarra
3 agarradera	8 pestillos	13 palanca
4 soporte del filtro	9 pantalla	

Lea las instrucciones y guárdelas en un lugar seguro. Si da el aparato a otro, pase también las instrucciones. Quite todo el embalaje.

## **SEGURIDAD IMPORTANTE**

Siga las precauciones básicas de seguridad, incluyendo:

- 1 Este aparato deberá ser usado por, o bajo la supervisión de, un adulto responsable. Use y guarde el aparato fuera del alcance de los niños.
- 2 No ponga el aparato en líquido, no lo use en un cuarto de baño, cercano al agua, o al aire libre. 
- 3 Ponga el aparato en una superficie estable, nivelada y resistente al calor.
- 4 Mantenga el aparato y el cable fuera de los bordes de las superficies de trabajo y fuera del alcance de los niños.
- 5 Si necesita hacer parar la cafetera, presione el botón  una vez si ya está haciendo café (luz verde), y dos si está esperando para hacer café (luz roja) – es decir, haga apagar la luz.
- 6 Desenchufe el aparato cuando no esté en uso, antes de moverlo y de limpiarlo.
- 7 No ponga ningún otro acoplamiento o accesorio (recambio) que no haya sido adquirido del fabricante.
- 8 No use el aparato para ningún fin distinto a los descritos en estas instrucciones.
- 9 Este aparato no debe usarse con un temporizador externo o un sistema de control remoto.
- 10 No use el aparato si está dañado o si no funciona bien.
- 11 Si el cable está dañado, éste deberá ser cambiado por el fabricante, su agente de servicio, o alguien con cualificación similar – para evitar peligro.

## **sólo para uso doméstico**

### **ANTES DE USAR POR PRIMERA VEZ**

Llene el depósito hasta **max** y haga funcionar el aparato sin café.

### **LLENADO**

- 1 Si acaba de usarla, compruebe que la luz esté apagada. Si no lo está, presione el botón  hasta que se apague (presione una vez en modo manual, y dos si se muestra AUTO).
- 2 Utilice la agarradera para abrir la tapa y que el depósito quede al descubierto.
- 3 Llene con como mínimo 2 tazas de agua, sin sobrepasar de **max**.
- 4 Alternativamente, puede levantar el depósito fuera del aparato, llenarlo en la cocina y volverlo a llevar hacia al aparato.
- 5 Si hace esto, asegúrese de que el depósito quede en su lugar y los pestillos en la parte superior del depósito estén enganchados con las lengüetas en el cuerpo del aparato, antes de continuar.
- 6 Abra un filtro de papel del nº 4 y colóquelo en el soporte del filtro.
- 7 Ponga café molido en el filtro. La cantidad variará en función del tipo de café y los gustos individuales, pero recomendamos 2 cucharadas pequeñas por cada vaso de agua.
- 8 Cierre la tapa.
- 9 Gire la jarra de manera que el pico apunte hacia fuera del panel de control, y asíéntelo en la base.
- 10 Notará algo de resistencia ya que la válvula anti-goteo está presionada hacia arriba por la tapa de la jarra.

---

## **ENCENDER**

---

11 Enchufe el aparato a la corriente.

---

## **CAFÉ EN EL MOMENTO**

---

12 Presione y suelte el botón **h** para cambiar la pantalla y que deje de parpadear.

13 Pulse y suelte el botón .

14 Aparecerá la palabra AUTO en la pantalla y la luz cambiará a roja – ignórela.

15 Pulse y suelte el botón  otra vez.

16 La luz cambiará a verde y la cafetera empezará a funcionar.

17 Poco después empezará a gotear el café en la jarra.

18 Cuando termine de colar, la placa mantendrá el café caliente.

19 Unas 2 horas después de preparar café, la cafetera se apagará.

---

## **CAFÉ MÁS TARDE**

---

20 La pantalla mostrará AM para la mañana y PM para la tarde.

21 Configure la hora correcta del reloj.

22 Utilice los botones **h** y **min.** para ajustar correctamente las horas y minutos.

23 Programe el temporizador a la hora que desee que comience la preparación de café.

24 Presione el botón , y manténgalo apretado. La palabra TIMER aparecerá en la pantalla.

25 Utilice los botones **h** y **min.** para ajustar correctamente las horas y minutos.

26 Suelte el botón .

27 Presione el botón  una vez. La palabra AUTO aparecerá en la pantalla y la luz cambiará a roja.

28 El reloj mantendrá la configuración hasta que se desenchufe la cafetera. La próxima vez que la enchufe volverá a aparecer 12:00.

---

## **DÉJELA SOLA**

---

29 Es decir, no esté pendiente de la cafetera hasta que la hora preprogramada llegue y empiece a hacer su café

30 A la hora a la que la ha programado, la luz cambiará de roja a verde, y la cafetera empezará a funcionar

---

## **RECORDATORIO**

---

31 Si se olvida de a que hora a programado la cafetera, presionando el botón del temporizador la pantalla cambiará y le mostrará la hora a la que la ha programado

32 Acuérdesse de presionar el botón **I** después de programar la hora para que aparezca AUTO en la pantalla o sino, el temporizador no empezará a trabajar

---

## **UNA TAZA RÁPIDA**

---

33 Puede retirar la jarra en cualquier momento. Para evitar que el soporte del filtro rebose, vuelva a colocar la jarra en la placa antes de que transcurran 20 segundos.

---

## **CUIDADO Y MANTENIMIENTO**

---

34 Desenchufe el aparato y déjelo enfriar antes de limpiarlo y guardarlo.

35 Utilice la agarradera para abrir la tapa.

36 Vierta el contenido del soporte del filtro en la basura.

37 Pulse la palanca de la parte trasera de la tapa de la jarra (encima del asa) para abrir la tapa.

38 Puede limpiar la jarra y la cesta del filtro también en agua templada jabonosa.

39 Limpie las superficies exteriores del aparato con un paño húmedo.

40 Gire el soporte del filtro para llevar la ranura en su borde hacia la tapa, luego baje el soporte del filtro hacia la cafetera.

41 Cierre la tapa.

42 No ponga ninguna parte del aparato en el lavavajillas



---

## SACAR EL SARRO

---

43 Saque el sarro regularmente. Use una marca registrada de destructor de sarro adecuado al uso en productos de plástico. Siga las instrucciones del destructor de sarro.

✱ Los productos devueltos bajo la garantía con fallos causados por el sarro estarán sujetos a pagos de reparación.

---



## PROTECCIÓN MEDIOAMBIENTAL

---

Para evitar problemas medioambientales y de salud debido a las sustancias peligrosas con que se fabrican los productos eléctricos y electrónicos, los aparatos con este símbolo no se deben desechar junto con el resto de residuos municipales, sino que se deben recuperar, reutilizar o reciclar.



**instrucciones** – en nuestra página web encontrará instrucciones más detalladas:

**<http://www.russellhobbs.com/ifu/550979>**

Leia atentamente todas as instruções e guarde-as num local seguro. Se entregar o aparelho a outra pessoa, forneça também as instruções. Retire todo o material de embalagem.

---

## **MEDIDAS DE PRECAUÇÃO IMPORTANTES**

---

Siga as precauções básicas de segurança, incluindo as seguintes:

- 1 Este aparelho só deve ser utilizado por um adulto ou sob a vigilância de um adulto responsável. Utilize e guarde o aparelho fora do alcance das crianças.
- 2 Não mergulhe o aparelho em líquidos, nem utilize em casas de banho, próximo de zonas de água ou ao ar livre.
- 3 Coloque o aparelho numa superfície estável, plana, resistente ao calor.
- 4 Mantenha o aparelho e o cabo eléctrico afastado das bordas das bancadas e fora do alcance das crianças.
- 5 Se precisar de desligar a máquina, pressione uma vez o botão  se a máquina estiver a fazer café (luz verde), e duas vezes se a máquina estiver no modo de espera (luz vermelha). Quando a luz se apagar, a máquina está desligada.
- 6 Desligue o aparelho da tomada quando não estiver a ser utilizado, antes de o deslocar ou de o limpar.
- 7 Não utilize acessórios ou peças que não sejam fornecidos pela nossa empresa.
- 8 Não utilize a máquina para quaisquer outras finalidades senão as descritas nestas instruções.
- 9 Não deve pôr este aparelho a funcionar através de um temporizador ou de um sistema de controlo remoto externos.
- 10 Não utilize o aparelho se estiver danificado ou defeituoso.
- 11 Se o cabo de corrente estiver danificado, o fabricante, o seu agente de serviço técnico ou alguém igualmente qualificado deverá substituí-lo a fim de evitar acidentes.



---

### **apenas para uso doméstico**

---

#### **ANTES DE UTILIZAR PELA PRIMEIRA VEZ**

---

Encha o depósito até a marca “max”, e ponha o aparelho a funcionar sem café.

#### **ENCHER O DEPÓSITO**

---

- 1 Se a máquina acaba de ser usada, comprove que a luz está apagada. Se não estiver, pressione o botão  até que se apague (uma vez no modo Manual, duas no Auto).
- 2 Use a alça para abrir a tampa e expor o depósito.
- 3 Encha com pelo menos 2 chávenas de água, mas não ultrapasse a marca **max**.
- 4 Também pode retirar o depósito da máquina, enchê-lo numa torneira e voltar a colocá-lo na máquina.
- 5 Se o encher assim, certifique-se de que o depósito fica bem colocado, com os pinos bem encaixados no corpo do aparelho, antes de continuar.
- 6 Abra um filtro de papel nº4 e coloque-o no porta filtro.
- 7 Coloque café moído para filtro no filtro. A quantidade varia consoante o tipo de café e os gostos pessoais. Contudo, aconselhamos que comece com duas colheres de chá cheias por cada chávena de água.
- 8 Feche a tampa.
- 9 Gire o jarro para que o bico fique afastado do painel de controlo e coloque-o na placa de aquecimento.
- 10 Sentirá alguma resistência quando a tampa do jarro pressionar a válvula anti-gotas.

---



#### **LIGAR**

---



- 11 Ligue a ficha à tomada eléctrica.

<b>esquemas</b>	5 tampa	10 luz
1 filtro de papel #4	6 asa	11 placa de aquecimento
2 ranhura	7 depósito	12 jarro
3 pega	8 pinos	13 alavanca
4 porta filtro	9 visor	

### CAFÉ AGORA

- 12 Pressione e solte o botão **h**, para mudar o visor e para que este deixe de piscar.
- 13 Pressione e solte o botão .
- 14 No visor aparecerá a indicação AUTO e a luz acender-se-á a vermelho. Ignore-os.
- 15 Pressione e solte novamente o botão .
- 16 A luz acender-se-á a verde e a máquina começará a funcionar.
- 17 Logo a seguir, o café começa a gotejar para dentro do jarro.
- 18 Depois de terminada a infusão, a placa de aquecimento mantém o café quente.
- 19 Cerca de 2 horas depois da infusão, a máquina de café desliga-se.



### CAFÉ MAIS TARDE

- 20 O visor indica AM para a manhã e PM para a tarde.
- 21 Regule o relógio na hora certa.
- 22 Use os botões **h** e **min** para regular a hora e os minutos.
- 23 Regule o temporizador para a hora em que deseja que comece a infusão.
- 24 Pressione o botão  e mantenha-o pressionado. Aparecerá a indicação TIMER no visor.
- 25 Use os botões **h** e **min** para regular a hora e os minutos.
- 26 Solte o botão .
- 27 Pressione uma vez o botão . Aparecerá a indicação AUTO no visor e a luz acender-se-á a vermelha.
- 28 O relógio memoriza as suas configurações até a máquina ser desligada da tomada, voltando então para a hora predefinida "12:00".

### DEIXE A MÁQUINA

- 29 Deixe a máquina até chegar a hora marcada, e então pode tomar o seu café. Entretanto, não precisa de lhe mexer mais.
- 30 Na hora marcada, a luz passa de vermelho para verde e a máquina começará a funcionar.

### LEMBRE-SE

- 31 Se se tiver esquecido da hora que marcou, se pressionar o botão , o visor indicar-lhe-á qual é.
- 32 Não se esqueça de pressionar o botão  depois de configurar o temporizador para que apareça AUTO no visor, ou não concluirá a programação do relógio.

### UM CAFEZINHO RÁPIDO

- 33 Pode retirar o jarro a qualquer altura. Para evitar que o porta-filtro transborde, volte a colocar a jarro na placa de aquecimento num prazo de 20 segundos.

### CUIDADOS E MANUTENÇÃO

- 34 Desligue a máquina da tomada antes de proceder à sua limpeza ou de a arrumar.
- 35 Utilize a pega para abrir a tampa.
- 36 Despeje o conteúdo do porta-filtro no lixo.
- 37 Faça pressão sobre a alavanca, na parte posterior da tampa do jarro, por cima da asa, para abrir a tampa do balão.
- 38 Pode lavar o jarro e o porta filtro com água quente e sabão.
- 39 Limpe as superfícies exteriores do aparelho com um pano húmido.

- 40 Coloque o porta-filtro de forma que a ranhura fique virada para a tampa, e volte a introduzi-lo na máquina.
- 41 Feche a tampa.
- 42 Não coloque nenhuma parte do aparelho na máquina de lavar loiça.

---

## **DESINCRUSTAR**

- 43 Retire regularmente o calcário da resistência. Use uma marca de anti-calcário apta para ser utilizada em aparelhos plásticos. Siga as instruções da embalagem de anti-calcário.
- ✳ Os produtos devolvidos durante a garantia com avarias devido a calcário estarão sujeitos a custos de reparação.

---

## **PROTECÇÃO AMBIENTAL**

Para evitar problemas ambientais e de saúde devido a substâncias perigosas contidas em equipamentos eléctricos e electrónicos, os aparelhos com este símbolo não deverá ser misturados com o lixo doméstico e sim recuperados, reutilizados ou reciclados.



**instruções** – instruções mais detalhadas no nosso website:

**<http://www.russellhobbs.com/ifu/550979>**

<b>tegninger</b>	5 låg	10 lys
1 kaffefilter nr. 4	6 håndtag	11 varmeplade
2 åbning	7 vandbeholder	12 kande
3 greb	8 hak	13 greb
4 filtertragt	9 display	

Læs brugsanvisningen, og gem den til eventuel senere brug. Hvis du sælger eller forærer apparatet til en anden, skal brugsanvisningen følge med. Tag apparatet ud af emballagen.

## VIGTIGE SIKKERHEDSINSTRUKTIONER

Følg altid de grundlæggende sikkerhedsregler, herunder:

- 1 Apparatet må kun anvendes af eller i under opsyn af en ansvarlig voksen. Apparatet skal placeres utilgængeligt for børn, både i brug og under opbevaring.
- 2 Nedsæk ikke apparatet i væske, og undlad at anvende det på badeværelset, i nærheden af vand eller udendørs.
- 3 Anbring apparatet på et stabilt, plant og varmebestandigt underlag.
- 4 Anbring både apparat og ledning uden for børns rækkevidde og i sikker afstand fra bordkanter.
- 5 Hvis du skal afbryde kaffemaskinen, trykkes på  knappen én gang, hvis den er i gang med at brygge (lyser grønt), og to gange, hvis uret er indstillet (lyser rødt). Lyset slukkes.
- 6 Tag stikket ud af stikkontakten, når apparatet ikke er i brug, og før du flytter eller rengør det.
- 7 Anvend ikke andet tilbehør eller andre dele end de medfølgende.
- 8 Anvend ikke apparatet til andre formål end dem, der er beskrevet i denne brugsanvisning.
- 9 Apparatet må ikke betjenes via en ekstern timer eller en fjernbetjening.
- 10 Undlad at anvende apparatet, hvis det er beskadiget eller ikke fungerer korrekt.
- 11 Hvis ledningen er beskadiget, skal den udskiftes af producenten, serviceværkstedet eller en tilsvarende kvalificeret fagmand, så eventuelle skader undgås.



## kun til privat brug

### FØR APPARATET TAGES I BRUG FØRSTE GANG

Fyld vandbeholderen op til "max", og køр maskinen igennem uden kaffe.

### OPFYLDNING

- 1 Hvis apparatet lige har været i brug, skal du kontrollere, at apparatet ikke lyser. Hvis det stadig lyser, trykkes på , indtil det slukker (tryk én gang i manuel funktion og to gange, hvis apparatet står på AUTO).
- 2 Brug grebet til at åbne for låget og afdække vandbeholderen.
- 3 Påfyld mindst 2 kopper vand og aldrig højere end til "max" afmærkningen.
- 4 Alternativt kan vandbeholderen tages af apparatet, fyldes i køkkenet og sættes tilbage på apparatet.
- 5 Kontroller altid, at vandbeholderen er sat rigtigt på, og at beholderens hængsler går korrekt i hak på apparatet, før du fortsætter.
- 6 Åbn et papirfilter på #4 og sæt det ind i filtetragten.
- 7 Hæld malet filterkaffe i kaffefilteret. Mængden af kaffe afhænger af smag og behag og kaffetype. Vi anbefaler to teskefulde kaffe pr. kop vand.
- 8 Luk låget.
- 9 Drej kanden, så hældetuden vender væk fra betjeningspanelet, og sæt den på varmepladen.
- 10 Den giver lidt modstand, da antidryp-ventilen skubbes op med kandens låg.



### TÆND MASKINEN

- 11 Sæt kaffemaskinens stik til strøm.

---



## KAFFE NU

---

- 12 Tryk og slip **h** knappen, og displayet holder op med at blinke.
  - 13 Tryk og slip  knappen.
  - 14 Der står nu **AUTO** i displayet, og apparatet lyser rødt. Det har ingen betydning.
  - 15 Tryk og slip  knappen igen.
  - 16 Apparatet lyser nu grønt, og brygningen starter.
  - 17 Hurtigt efter vil kaffen begynde at løbe ned i kanden.
  - 18 Derefter holder varmepladen kanden opvarmet.
  - 19 Cirka 2 timer efter brygning slukker kaffemaskinen.
- 

## KAFFE SENERE

---

- 20 Displayet viser AM for morgen og PM for eftermiddag.
  - 21 Indstil uret til det ønskede tidspunkt:
  - 22 Brug **h** og **min** knapperne til indstilling af korrekt time og minut.
  - 23 Indstil timeren til det tidspunkt, du ønsker at starte kaffebrygningen:
  - 24 Tryk på  knappen, og hold den inde. Nu vises angivelsen **TIMER** på displayet.
  - 25 Brug **h** og **min** knapperne til indstilling af korrekt time og minut.
  - 26 Slip  knappen.
  - 27 Tryk én gang på  knappen. Der står nu **AUTO** i displayet, og apparatet lyser rødt.
  - 28 Uret husker indstillingen, indtil kaffemaskinen tages ud af stik. Derefter nulstilles tiden til 12:00, næste gang apparatet sluttes til.
- 

## LAD MASKINEN VÆRE

---

- 29 Det er det hele. Nu kan du lade maskinen stå, indtil det indstillede tidspunkt, og den brygger selv kaffen. Lad være med at blande dig, så bliver den bare forvirret.
  - 30 På det indstillede tidspunkt vil apparatet skifte fra at lyse rødt til grønt, og kaffemaskinen starter brygningen.
- 

## HUSK

---

- 31 Hvis du ikke kan huske, hvad du har indstillet uret til, kan du trykke på ur-knappen, og displayet viser den indstillede tid.
  - 32 Husk at trykke på  knappen, når du har indstillet tiden. **AUTO** vises i displayet, og uret er aktiveret.
- 

## EN HURTIG KOP

---

- 33 Det er muligt at fjerne kanden på et hvilket som helst tidspunkt. For at undgå at filtertragten flyder over, sæt kanden tilbage på varmepladen i ca. 20 sekunder.
- 

## PLEJE OG VEDLIGEHOLDELSE

---

- 34 Afbryd strømmen til kaffemaskinen, tag den ud af stik og lad den køle ned, før den rengøres og stilles væk.
- 35 Brug grebet, til at åbne for låget.
- 36 Hæld filtertragtens indhold i affaldsspanden.
- 37 Tryk på grebet, der sidder bag på kاندens låg, oven på håndtaget, for at åbne for kاندens låg.
- 38 Kanden og filtertragten kan rengøres i varmt sæbevand.
- 39 Rengør apparatets udvendige flader med en fugtig klud.
- 40 Drej filtertragten, så udskæringen i kanten drejes over mod låget, og sæt filtertragten på plads på kaffemaskinen.
- 41 Luk for låget.
- 42 Ingen af delene tåler opvaskemaskine.

---

## AFKALKNING

---

43 Afkalk maskinen jævnligt. Der anvendes et afkalkningsmiddel beregnet til plastikprodukter.

Følg instruktionen på pakken med afkalkningsmiddel.

\* Returnerede produkter, hvis defekter skyldes kalkaflejringer, reparerer mod et gebyr.

---

## MILJØBESKYTTELSE

---

Elektriske og elektroniske apparater, der er mærket med dette symbol, kan indeholde farlige stoffer, og må ikke bortskaffes med husholdningsaffald, men skal afleveres på en dertil udpeget lokal genbrugsstation for at undgå skade på miljø og menneskers sundhed.



**brugsanvisning** – du finder en mere detaljeret vejledning på vores webside:

<http://www.russellhobbs.com/ifu/550979>



Läs bruksanvisningen och spara den. Om du lämnar vidare apparaten, låt bruksanvisningen följa med. Ta bort allt förpackningsmaterial.

---

## VIKTIGA SKYDDSÅTGÄRDER

---

Följ allmänna säkerhetsföreskrifter, däribland följande:

- 1 Denna apparat får bara användas av ansvarig vuxen person eller under överinseende av ansvarig vuxen person. Håll apparaten utom räckhåll för barn.
- 2 Lägg inte ned apparaten i vätska, använd den inte i badrum, nära vatten eller utomhus. 
- 3 Ställ apparaten på en fast, jämn och värmetålig yta.
- 4 Placera inte apparat och sladd nära bordskant och håll apparaten utom räckhåll för barn.
- 5 Tryck på knappen  om du behöver stänga av kaffebyggaren. Tryck en gång, om kaffekokningen redan pågår (lampan lyser grönt) och två gånger om kaffebyggaren är i vänteläge (lampan lyser rött) – se alltså till att signallampan släcks.
- 6 Dra ur sladden när apparaten inte används, innan den flyttas och före rengöring.
- 7 Använd bara tillbehör och övrig utrustning som företaget tillhandahåller.
- 8 Använd inte apparaten för några andra ändamål än sådana som beskrivs i denna bruksanvisning.
- 9 Apparaten får inte användas med hjälp av en extern timer eller något fjärrkontrollsystem.
- 10 Använd inte apparaten om den är skadad eller fungerar dåligt.
- 11 Om sladden är skadad måste den ersättas av tillverkaren, serviceombud eller någon med liknande kompetens för att undvika skaderisker.

### endast för hushållsbruk

---

## FÖRE FÖRSTA ANVÄNDNINGEN

---

Fyll vattenbehållaren till markeringen (**max**) för maximal nivå (**max**) och kör apparaten utan kaffe.

## FYLLA PÅ VATTEN OCH KAFFE

---

- 1 Om kaffebyggaren just har använts - kontrollera att signallampan är släckt. Om lampan fortfarande lyser - tryck på knappen  tills lampan släcks (tryck en gång i manuellt läge och två gånger om "AUTO" visas).
- 2 Använd haken för att öppna locket och komma åt vattenbehållaren.
- 3 Fyll vattenbehållaren med minst 2 koppar vatten, men fyll inte över markeringen för maximal nivå (**max**).
- 4 Man kan också lyfta bort behållaren från apparaten, fylla på den i köket och sedan sätta tillbaka den på kaffebyggaren.
- 5 Om man gör så, måste man först se till att vattenbehållaren kommer på plats och att hakarna överst på behållaren griper om spärrarna inne i själva apparaten innan man går vidare.
- 6 Veckla upp ett pappersfilter i storlek 4 och sätt det i filterhållaren.
- 7 Lägg bryggmalet kaffe i filtret. Doseringen beror på kaffesort och personlig smak. Börja gärna med två rågade teskedar kaffe för varje vattenkopp.
- 8 Stäng locket.
- 9 Vänd kaffekannan så att pipen är vänd bort från kontrollpanelen och sätt den på kontaktplattan.
- 10 Man känner ett visst motstånd eftersom locket till kaffekannan drar upp droppstoppet.

## SLÅ PÅ STRÖMMEN

---

- 11 Sätt stickproppen i väggkontakten.

## KAFFE NU!

---

- 12 Tryck och släpp upp knappen för timme (**h**) för att ändra displayen så att den inte blinkar längre.



<b>symboler</b>	5 lock	10 signallampa/lampa
1 pappersfilter storlek 4	6 handtag	11 kontaktplatta
2 fals	7 vattenbehållare	12 kaffekanna
3 hake	8 hakar	13 spak
4 filterhållare	9 display	

- 13 Tryck in och släpp upp knappen ☞.
- 14 Displayen kommer att visa "AUTO" och lampan kommer att lysa rött - det behöver du inte bry dig om.
- 15 Tryck och släpp upp knappen ☞ igen.
- 16 Lampan kommer att lysa grönt och kaffebryggaren startar.
- 17 Efter en liten stund börjar kaffet droppa ned i kaffekannan.
- 18 Därefter kommer värmeplattan att hålla kaffekannan varm.
- 19 Cirka 2 timmar efter brygningen stängs apparaten av.

### 👁️ KAFFE SENARE!

- 20 displayen visar AM för morgon och förmiddag och PM för eftermiddag och kväll.
- 21 Ställ in klockan på önskad tid:
- 22 Ställ in önskad tid med knapparna "h" och "min".
- 23 Ställ in timern på den tid du vill att brygningen ska börja:
- 24 Tryck på timerknappen (⊕) och håll den intryckt. "TIMER" kommer att visas på displayen.
- 25 Ställ in önskad tid med knapparna "h" och "min".
- 26 Släpp upp timerknappen (⊕).
- 27 Tryck på knappen ☞ en gång. "AUTO" kommer att visas på displayen och lampan lyser rött.
- 28 Klockan kommer att behålla inställningen tills kaffebryggaren har kopplats ur. Den kommer att återställas till "12:00" nästa gång du sätter i kontakten.

### 👁️ VÄNTA!

- 29 Just det – vänta tills den förvalda tiden infaller och kaffet bryggs – ändra ingenting nu, för då kan det bli problem.
- 30 Vid den tid du har ställt in kommer lampan att ändras från rött till grönt och kaffebryggaren startar.

### 👁️ KOM IHÅG!

- 31 Om du har glömt vilken tid du har ställt in, kan du trycka på timer-knappen och displayen ändras och visar den inställda tiden.
- 32 Kom ihåg att trycka på knappen ☞ efter det att du har ställt in tiden, för att "AUTO" ska visas på displayen, annars kommer inte timern att fungera.

### 👁️ EN KOPP – SNABBT

- 33 Man kan närsomhelst ta bort kaffekannan. För att innehållet i filterhållaren inte ska rinna över, bör du ställa tillbaka kaffekannan på värmeplattan inom ungefär 20 sekunder.

### 👁️ SKÖTSEL OCH UNDERHÅLL

- 34 Dra ur sladden på apparaten och låt den kallna innan den görs ren eller ställs undan.
- 35 Använd haken för att stänga locket.
- 36 Håll filterinnehållet i soporna och inte i avloppet.
- 37 Tryck på spaken som finns på baksidan av kaffekannans lock ovanför handtaget och locket öppnas.
- 38 Man kan rengöra kaffekanna och filterhållare med diskmedel i varmt vatten.
- 39 Rengör ytorna på apparatens utsida med en fuktig trasa.
- 40 Vänd filterhållaren så att falsen kommer in på sin plats i infattningen mot locket och för sedan ned filterhållaren i kaffebryggaren igen.

41 Stäng locket.

42 Lägg inte någon del av apparaten i en diskmaskin.

---

### **AVKALKNING**

---

43 Avkalka regelbundet. Använd ett lämpligt avkalkningsmedel som passar för apparater med plasthölje. Följ bruksanvisningen för avkalkningsmedlet.

✳ Produkter med gällande garanti som returneras på grund av något fel orsakat av kalkavlagringar kommer att påläggas reparationsavgift.

---

### **MILJÖSKYDD**

---

För att undvika miljö- och hälsoproblem som beror på farliga ämnen i elektriska och elektroniska produkter får inte apparater som är märkta med denna symbol kastas tillsammans med osorterat hushållsavfall utan de ska tillvaratagas, återanvändas eller återvinnas.

**bruksanvisning** – mer detaljerade instruktioner finns på vår webbsida:

<http://www.russellhobbs.com/ifu/550979>



<b>tegn</b>	5 deksel	10 lys
1 papirfilter #4	6 håndtak	11 varmeplate
2 sprekk	7 vannbeholder	12 kanne
3 feste	8 grep	13 spak
4 filterholder	9 display	

Les instruksjonene og oppbevar de på et sikkert sted. Hvis du har apparatet på, gå også til instruksjonene. Fjern all emballasje.

### **VIKTIG SIKKERHETSPUNKT**

Følg sikkerhetsinstruksene, inkludert

- 1 Dette apparatet må kun bli brukt av en eller under kontroll av en responsabel person. Bruk og lagre apparatet utenfor barns rekkevidde.
- 2 Dypp aldri apparatet i væsker, ikke bruk det på badetrom, nær vann eller utendørs.
- 3 Sett apparatet på en stabil, flat og varmeherdet overflate.
- 4 Hold apparatet og kabelen unna arbeidsbenkkanter og utenfor barns rekkevidde.
- 5 Hvis du må stoppe kaffetrakteren, trykk en gang på  knappen hvis den lager kaffe (grønt lys), to ganger hvis den venter for å lage kaffe (rødt lys) – dette får lyset til å slukke.
- 6 Trekk ut kontakten fra apparatet når det ikke er i bruk, før flytting og før rengjøring.
- 7 Ikke bruk tilleggsutstyr eller annet utstyr annet enn de vi leverer.
- 8 Ikke bruk apparatet til andre formål enn det som beskrives i disse instruksene.
- 9 Dette apparatet må ikke brukes med en ekstern timer eller fjernkontrollsystem.
- 10 Ikke bruk apparatet hvis det er skadet eller har mangler.
- 11 Hvis kabelen er skadet så må den bli erstattet av fabrikanten, servisekontoret eller andre som er kvalifiserte for å unngå fare.



### **kun for bruk i hjemmet**

#### **FØR FØRSTEGANGSBRUK**

Fyll vannbeholderen til **max** merket og kjør apparatet uten kaffe.

#### **FYLLING**

- 1 Hvis den nettopp er blitt brukt, sjekk at lyset er borte. Hvis det ikke er der, trykk  knappen til lyset slukkes (trykk en gang i manuell modus, to ganger hvis det står **AUTO**).
- 2 Bruk grepet til å åpne dekselet og få frem vannbeholderen.
- 3 Fyll vannbeholderen med minst 2 vannkopper, men ikke over **max** merket.
- 4 Du kan også løfte vannbeholderen fra apparatet, fylle den på i kjøkkenet og løfte den tilbake på apparatet.
- 5 Hvis du gjør det, pass på at vannbeholderen er på plass og at grepene øverst på vannbeholderen er festet på fliken på apparatet før du går til verks.
- 6 Åpne opp et #4 papirfilter og ha det inn i filterholderen.
- 7 Ha filtermalt kaffe i filteret. Menden vil variere alt etter kaffetype og individuell smak, men vi anbefaler to skjeer per vannkopp.
- 8 Lukk dekselet.
- 9 Drei kannen slik at tuten ikke peker mot kontrollpanelet og la den være på varmeplaten.
- 10 Du vil kjenne litt motstand fordi anti-drypp ventilen blir skyvet opp av kannens deksel.

#### **SLÅ PÅ**

- 11 Ha kontakten i støpselet.

#### **KAFFE NÅ**

- 12 Trykk og slipp h knappen, for å endre displaybilde og stoppe blinkingen.
- 13 Trykk og slipp  knappen.

- 14 AUTO vil vises på displayen, og lyset vil være rødt – ikke bry deg om det.
- 15 Trykk og slipp ☰-knappen igjen.
- 16 Lyset vil bli grønt og kaffetrakteren starter.
- 17 Litt etter så vil kaffen begynne å dryppe i kannen.
- 18 Når dette er gjort, så vil varmeplaten holde kannen varm.
- 19 Omtrent 2 timer etter trakting så vil kaffetrakteren slås av seg selv.

---

## 👁️ KAFFE SENERE

---

- 20 Skjemen vil vise AM for morgen og PM for kveld.
- 21 Still klokken til korrekt tid:
- 22 Bruk knappene "h" og "min" for å stille inn riktig time og minutter.
- 23 Still timeren til ønsket klokkeslett for start av trakting.
- 24 Trykk ⊕-knapp og hold den inne. TIMER vil vises på displaybildet.
- 25 Bruk knappene "h" og "min" for å stille inn riktig time og minutter.
- 26 Slipp ⊕-knappen.
- 27 Trykk en gang på ☰-knappen. AUTO vil vises på displaybilde og lyset vil være rødt.
- 28 Klokken vil beholde disse innstillingene helt til stikkkontakten trekkes ut. Neste gang du plugges i så vil den være innstilt på 12:00.

---

## 👁️ LA DEN VÆRE ALENE

---

- 29 Det er det – la den være alene til innstilt tid kommer og kaffetrakteren settes i gang for lage kaffen din. Ikke rør den, du kan forstyrre den.
- 30 På innstilt tid så vil lyset endres fra rødt til grønt og kaffetrakteren vil starte.

---

## 👁️ HUSK

---

- 31 Hvis du glemmer hvilken tid som er innstilt, trykk på timer knappen og du vil få opp innstilt tid på displaybildet.
- 32 Husk å trykke på ☰-knappen etter at du har innstilt tiden, for å få opp AUTO på displaybildet eller hvis timeren ikke vil fungere.

---

## 👁️ EN RASK KOPP

---

- 33 Du kan fjerne kannen når som helst. For å forhindre at kaffen skal gå over filteret, sett kannen tilbake på varmeplaten innen 20 sekunder.

---

## 👁️ BEHANDLING OG VEDLIKEHOLD

---

- 34 Dra ut kontakten fra apparatet og la det kjøle fullstendig ned før rensing og nedlagring.
- 35 Bruk festet til å åpne dekselet.
- 36 Kast filterinnholdet i søppel – ikke skyll gruten ned i vasken.
- 37 Flytt hendelen på baksiden av kannens deksel, over håndtaket for å åpne kannens deksel.
- 38 Du kan rengjøre kannen og filterholderen i varmt såpevann.
- 39 Tørk utvendige overflater av apparatet med en dampet klut.
- 40 Drei filterholderen til sprekkekanten mot dekselet, senk deretter filterholderen tilbake i kaffetrakteren.
- 41 Lukk dekselet.
- 42 Ikke ha noen av apparatets deler i oppvaskmaskinen.

---

## 👁️ AVKALKING

---

- 43 Avkalk regelmessig. Bruk et velegnet merke for avkalking av plastprodukt. Følg instruksjonene på avkalkningspakken.
- ✳️ Produkter som returneres under garanti med feil forårsaket av kalk vil få reparasjonskostnader.



---

## MILJØBESKYTTELSE

---

For å unngå miljømessige og helse relaterte problemer forbundet til farlige stoffer i elektriske og elektroniske varer, må ikke apparater merket med dette symbolet kastes sammen med vanlig avfall, men gjenvinnes, gjenbrukes eller resirkuleres.



**instruksjoner** – flere instruksjoner er tilgjengelige på vårt nettsted:

**<http://www.russellhobbs.com/ifu/550979>**

Lue käyttöohjeet ja säilytä niitä varmassa paikassa. Jos annat laitteen toiselle henkilölle, anna käyttöohjeet laitteen mukana. Poista kaikki pakkausmateriaalit.



## TÄRKEITÄ VAROTOIMIA

Seuraa perusvaroitoimia, muun muassa seuraavia ohjeita:

- 1 Tätä laitetta saa käyttää vain vastuullinen aikuinen tai käytön on tapahduttava tällaisen henkilön valvonnassa. Käytä ja säilytä laitetta poissa lasten ulottuvilta.
- 2 Älä laita laitetta nesteeseen, älä käytä sitä kylpyhuoneessa, veden lähellä tai ulkona.
- 3 Aseta laite vakaalla, tasaisella ja kuumuutta kestäväälle alustalle.
- 4 Säilytä laitetta ja sen johtoa poissa työtason laidalta ja poissa lasten ulottuvilta.
- 5 Jos sinun on sammuettava kahvinkeitin, paina ☰-valitsinta kerran, jos keitin valmistaa kahvia (vihreä valo), tai kahdesti, jos se odottaa kahvinkeittoa (punainen valo) – eli sammuta valo.
- 6 Irrota laite sähköverkosta, kun se ei ole käytössä, ennen sen siirtämistä tai puhdistamista.
- 7 Älä käytä muita kuin valmistajan omia lisälaitteita.
- 8 Älä käytä laitetta muihin kuin tässä käyttöohjeessa kuvattuihin tarkoituksiin.
- 9 Tätä laitetta ei saa käyttää ulkoisen ajastimen tai kaukosäätimen avulla.
- 10 Älä käytä laitetta, jos se on vahingoittunut tai toimii huonosti.
- 11 Jos sähköjohto on vahingoittunut, se pitää antaa valmistajan, tämän huoltopalvelun tai vastaavan pätevyyden omaavan henkilön vaihdettavaksi vaarojen välttämiseksi.



## vain kotikäyttöön



## ENNEN ENSIMMÄISTÄ KÄYTTÖKERTAA

Täytä säiliö maksimirajaan (**max**) saakka ja anna laitteen käydä ilman kahvia.



## TÄYTTÖ

- 1 Jos sitä ei ole käytetty, on tarkistettava, että valo ei pala. Jos se palaa, paina ☰-valitsinta, kunnes valo sammuu (paina kerran manuaalisessa käytössä, kahdesti, jos **AUTO** on näkyvässä).
- 2 Käytä kädensijaa kannen avaamiseen.
- 3 Täytä säiliö ainakin 2 kupilla vettä, mutta älä ylitä **max**-merkkiä.
- 4 Voit myös nostaa säiliön pois laitteesta, täyttää sen keittiössä ja kantaa sen takaisin laitteeseen.
- 5 Jos teet näin, varmista, että säiliö on paikoillaan ja että kiinnittimet säiliön päällä ovat kiinni laitteen rungon hakasissa, ennen kuin jatkat eteenpäin.
- 6 Avaa paperisuodatin, koko 4, laita se suodatinalustaan.
- 7 Laita suodatinjauhettua kahvia suodattimeen. Määrä vaihtelee kahvin tyyppin ja yksilöllisen maun mukaan, mutta me ehdotamme, että laitat kaksi täyttä teelusikallista kuppia kohti.
- 8 Sulje kansi.
- 9 Käännä kannua siten, että sen nokka osoittaa pois käyttöpaneelist ja laita se lämmityslevylle.
- 10 Tunnet hieman vastusta, kun kannun kansi työntää tippalukkoa.



## KYTKE LAITE PÄÄLLE

- 11 Laita pistoke kiinni pistorasiaan.





## KAHVIA NYT

- 12 Paina ja vapauta **h**-valitsin muuttaaksesi näyttöä ja jotta se lakkaisi vilkkumasta.
- 13 Paina ja vapauta ☰-valitsin.
- 14 **AUTO** näkyy uudestaan näytössä, ja valo palaa punaisena – älä välitä niistä.
- 15 Paina ja vapauta ☰-valitsin uudestaan.
- 16 Valo palaa vihreänä ja kahvinkeitin käynnistyy.
- 17 Pian sen jälkeen kahvi alkaa tippua kannuun.
- 18 Kun valuminen on loppunut, lämpölevy pitää kannun kuumana.
- 19 Kun valmistus on jatkunut noin 2 tuntia, keitin sammuu.

<b>piirroset</b>	5 kansi	10 valo
1 suodatinpaperi, numero 4	6 kädensija	11 lämpölevy
2 kolot	7 säiliö	12 kannu
3 tarttumiskohta	8 hakaset	13 vipu
4 suodatinteline	9 näyttö	

## KAHVIA MYÖHEMMIN

- 20 Näytössä on AM ennen puolta päivää ja PM puolen päivän jälkeen.
- 21 Aseta kello oikeaan aikaan:
- 22 Käytä valitsimia **h** ja **min** säätääksesi oikean tunnin ja minuutin.
- 23 Aseta ajastin aikaan, jolloin haluat aloittaa valmistuksen:
- 24 Paina -valitsinta ja pidä se painettuna. TIMER näkyy näytössä.
- 25 Käytä valitsimia **h** ja **min** säätääksesi oikean tunnin ja minuutin.
- 26 Vapauta -valitsinta.
- 27 Paina -valitsin kerran. AUTO näkyy näytössä ja valo palaa punaisena. .
- 28 Kello säilyttää asetuksensa, kunnes kahvinkeitin on irrotettu sähkönsyötöstä. Se palaa arvoon 12:00, kun seuraavan kerran kytket sen sähkösyöttöön.

## ANNA KEITTIMEN OLLA RAUHASSA

- 29 Siinä kaikki – anna laitteen olla rauhassa, kunnes säädetty aika tulee, keitin alkaa valmistaa kahvia – älä tee sille mitään, voit sekoittaa sen.
- 30 Säädettyinä aikana valo vaihtuu punaisesta vihreäksi ja kahvinkeitin käynnistyy.

## MUISTA

- 31 Jos olet unohtanut, mihin aikaan teit säädön, paina ajastinpainiketta, niin näet näytössä, ajan, jonka sille säädit.
- 32 Muista painaa -valitsinta, kun olet säätänyt ajan, jotta näyttöön tulee **AUTO**, muuten ajastin ei ala toimia.

## NOPEA KUPPONEN

- 33 Voit ottaa kannun pois koska vain haluat. Jotta suodatinteline ei vuoda yli, kannu on laitettava alustalle 20 sekunnin kuluessa.

## HOITO JA HUOLTO

- 34 Irrota laite sähköverkosta ja anna sen jäähtyä ennen puhdistusta tai säilytykseen laittamista.
- 35 Käytä tarttumiskohtaa kannen avaamiseksi.
- 36 Heitä suodatintelineen sisältö roskiin – älä huuho kahvinporoja pesualtaaseen.
- 37 Paina vipua kannun kannen takaosassa kädensijan päällä avataksesi kannun kannen.
- 38 Voit puhdistaa kannun ja suodatintelineen lämpimässä saippuavedessä.
- 39 Puhdista laitteen ulkopinta kostealla kankaalla.
- 40 Käännä suodatintelinettä siten, että kolo sen reunassa tulee vasten kantta, laske suodatinteline sitten takaisin kahvinkeittimeen.
- 41 Sulje kansi.
- 42 Älä laita laitteen mitään osaa astianpesukoneeseen.

## KALKINPOISTO

- 43 Tee kalkinpoisto säännöllisesti. Käytä valmistajan kalkinpoistoaineita, joka sopii muovirunkoisille tuotteille. Kun kalkinpoisto on päättynyt, tyhjennä kannu ja käytä kahvinkeitintä kaksi kertaa puhtaalla vedellä.
- ★ Jos tuote on takuun alainen ja siinä on kalkinpoiston laiminlyönnin aiheuttamia vikoja, laitteen korjauksesta veloitetaan.



## YMPÄRISTÖN SUOJELU

Jotta vältettäisiin ympäristölle ja terveydelle koituvat haitat, jotka johtuvat vaarallisista aineista sähkölaitteissa ja elektronisissa laitteissa, tällä symbolilla varustetut laitteet tulee heittää pois erillään lajittelemattomista jätteistä, ne on otettava talteen, käytettävä uudestaan ja kierrätettävä.



**ohjeet** – Lisää yksityiskohtaisia ohjeita on saatavissa kotisivuillamme:  
<http://www.russellhobbs.com/ifu/550979>



<b>иллюстрации</b>	5 крышка	10 подсветка
1 бумажный фильтр #4	6 ручка	11 подставка
2 разъем	7 резервуар	12 графин
3 захват	8 защелки	13 рычаг
4 держатель фильтра	9 дисплей	

Прочитайте и сохраните данные инструкции. Если Вы передаете кому-то устройство, необходимо также прилагать к устройству инструкции. Удалите упаковочный материал.

## ВАЖНЫЕ МЕРЫ ПРЕДОСТОРОЖНОСТИ

Следуйте основным инструкциям по безопасности, включая следующие:

- 1 Детям разрешено пользоваться устройством только под присмотром взрослых. Используйте и храните прибор в местах недоступных для детей.
- 2 Не погружайте прибор в какую-либо жидкость; не используйте его в ванной комнате, около воды или вне помещений.
- 3 Устанавливайте прибор на устойчивую, горизонтальную, термостойкую поверхность.
- 4 Держите прибор вдали от краев рабочей поверхности и в недоступных для детей местах.
- 5 Если Вам необходимо остановить кофеварку, нажмите клавишу  один раз, если в данный момент идет процесс приготовления кофе (зеленый индикатор), дважды, если процесс приготовления кофе еще не начал (красный индикатор) – то есть добиться выключения индикатора.
- 6 Отключайте прибор от сети, когда не используете ее, перед переноской или чисткой.
- 7 Используйте только принадлежности и насадки от производителя.
- 8 Прибор не может работать от внешнего таймера или дистанционной системы управления.
- 9 Используйте прибор только по назначению.
- 10 Не используйте прибор, если он поврежден или работает с перебоями.
- 11 Если кабель поврежден, он должен быть заменен производителем, сервисным агентом или другим квалифицированным лицом для предотвращения опасности.



### только для бытового использования

## ПЕРЕД ПЕРВЫМ ИСПОЛЬЗОВАНИЕМ ПРИБОРА

Наполните резервуар водой до максимальной отметки (**max**) и включите прибор без кофе.

## НАПОЛНЕНИЕ

- 1 Если кофеварка только что использовалась, проверьте, горит ли индикатор. Нажимайте на клавишу  пока индикатор не погаснет (нажмите один раз в ручном режиме, дважды - в режиме AUTO (AVTO)).
- 2 Используйте ручку, чтобы открыть крышку и резервуар.
- 3 Наполните водой, не менее 2 чашками, но не превышайте максимальной отметки (**max**).
- 4 Вы также можете снять резервуар с прибора, заполнить его на кухне и установить его обратно на прибор.
- 5 Если Вы сделаете это, убедитесь, что резервуар установлен на свое место и защелки на вершине резервуара закреплены на петлях корпуса устройства, перед началом работы.
- 6 Раскройте бумажный фильтр #4 и поместите его в держатель фильтра.
- 7 Положите молотый кофе в фильтр. Количество будет зависеть от типа кофе и Вашего индивидуального предпочтения. Мы рекомендуем класть 2 чайные ложки кофе на чашку.
- 8 Закройте крышку.
- 9 Поверните графин так, чтобы носик был повернут в сторону от панели управления, и установите его на подставку.

10 Вы почувствуете сопротивление, так как клапан защиты от капель будет поднят крышкой графина.

---

## ВКЛЮЧЕНИЕ

---

11 Вставьте вилку в розетку.

---

## ПРИГОТОВЛЕНИЕ КОФЕ

---

12 Нажмите и отпустите клавишу **h** (часы) для того, чтобы изменить дисплей и остановить мигание..

13 Нажмите и отпустите кнопку .

14 AUTO (АВТО) появится на дисплее, и индикатор загорится красным светом – не обращайтесь на это внимание.

15 Нажмите и отпустите клавишу  еще раз.

16 Индикатор будет светиться зеленым светом, и кофеварка начнет работать.

17 Через некоторое время кофе начнет капать в резервуар.

18 Когда это произойдет, подставка будет поддерживать резервуар теплым.

19 Примерно через 2 часа работы кофеварка выключится.

---

## ОТЛОЖИТЬ ПРИГОТОВЛЕНИЕ КОФЕ

---

20 Дисплей будет отображать AM для времени до полудня и PM для времени после полудня.

21 Установите правильное время на часах.

22 Для выставления правильных показателей часов и минут используйте кнопки **h** и **min** соответственно.

23 Установите таймер на нужное время, когда Вы хотите начать варить кофе.

24 Нажмите клавишу  и оставьте ее нажатой. TIMER (таймер) отобразится на экране.

25 Для выставления правильных показателей часов и минут используйте кнопки **h** и **min** соответственно.

26 Нажмите клавишу .

27 Нажмите клавишу  еще раз. AUTO (АВТО) появится на дисплее, и индикатор загорится красным светом.

28 Часы будут сохранять свое значение, пока кофеварка отключена от сети. 12:00 установится, как только Вы включите кофеварку в сеть.

---

## ОСТАВЬТЕ В ПОКОЕ

---

29 Именно так – оставьте ее в покое, пока не подойдет заданное время, и Ваш кофе не приготовится – не трогайте кофеварку, Вы можете вывести прибор из строя.

30 В установленное Вами время, индикатор изменит цвет с красного на зеленый, и кофеварка начнет работать.

---

## ЗАПОМНИТЕ

---

31 Если Вы забыли, какое время установили, нажимая на клавишу , Вы можете изменить дисплей, и на нем отобразится установленное Вами время.

32 Не забудьте нажать клавишу  для отображения AUTO (АВТО) на дисплее, или таймер не начнет работать

---

## БЫСТРАЯ ЧАШКА

---

33 Вы можете снять графин в любое время. Для предотвращения разливания кофе на держатель фильтра, установите резервуар на подставку в течение 20 секунд.

---

## УХОД И ОБСЛУЖИВАНИЕ

---

34 Отключите прибор и дайте ему остыть перед чисткой или хранением.

35 Используйте специальный захват, чтобы открыть крышку.

- 36 Выбросьте содержимое держателя фильтра в мусорное ведро.
- 37 Нажмите на рычаг на задней стороне крышки графина, над ручкой для того, чтобы открыть крышку графина.
- 38 Графин и держатель фильтра можно мыть в теплой мыльной воде.
- 39 Очистите внешнюю поверхность прибора влажной тканью.
- 40 Поверните держатель фильтра для того, чтобы подвести разъем в ободке к крышке. Опустите держатель фильтра назад в кофеварку.
- 41 Закройте крышку.
- 42 Не опускайте прибор в посудомоечную машину.

---

## УДАЛЕНИЕ НАКИПИ

---

- 43 Регулярно удаляйте накипь. Используйте устройство для удаления накипи, подходящее для пластиковых товаров. Следуйте инструкциям на устройстве.
- ★ Товары, возвращенные по гарантии с поломками вследствие накипи, будут подлежать ремонту.

---

## ЗАЩИТА ОКРУЖАЮЩЕЙ СРЕДЫ

---

Для того чтобы избежать угроз для здоровья и окружающей среды из-за вредных веществ в электрических и электронных товарах, приборы, отмеченные данным символом, должны утилизироваться не как не отсортированные бытовые отходы, а как восстановленные или повторно использованные.



**инструкции (Русский)** – Более подробные указания можно найти на нашем веб-сайте:  
<http://www.russellhobbs.com/ifu/550979>

Přetete si pokyny a bezpečne je uskladnete. Pokud spotřebič předáte dále, předejte jej i s pokyny. Sejměte všechny obaly.

## DŮLEŽITÁ BEZPEČNOSTNÍ OPATŘENÍ

Dodržujte základní bezpečnostní pokyny, jako jsou:

- 1 Tento spotřebič smí používat jen odpovědná dospělá osoba nebo musí být používán pod jejím dozorem. Spotřebič používejte a uskladněte mimo dosah dětí.
- 2 Neumísťujte spotřebič do kapaliny, nepoužívejte jej v koupelně, u vody ani venku.
- 3 Umístěte spotřebič na stabilní, rovnou plochu odolnou vůči teplotě.
- 4 Umístěte spotřebič i kabel mimo okraje pracovních ploch a mimo dosah dětí.
- 5 Pokud potřebujete kávovar zastavit, stiskněte jedenkrát tlačítko , pokud zrovna překapává kávu (zelené světlo), dvakrát, pokud čeká na přípravu kávy (červené světlo) – př. Vypněte světlo.
- 6 Když spotřebič nepoužíváte, před přesunem a čištěním jej odpojte.
- 7 Nepoužívejte příslušenství nebo přídavné prvky mimo těch, které dodáváme my.
- 8 Tento spotřebič nesmí být ovládán externím časovačem nebo systémem dálkového ovládání.
- 9 Nepoužívejte spotřebič pro jiný účel, než je uvedeno v těchto pokynech.
- 10 Nepoužívejte spotřebič, je-li poškozen nebo se objevují poruchy.
- 11 Pokud je poškozený kabel, musí jej vyměnit výrobce, jeho servisní zástupce nebo osoba podobně kvalifikovaná, aby nedošlo k riziku.



## jen pro domácí použití

### PŘED PRVNÍM POUŽITÍM

Naplňte nádobu po rysku **max**, pak zapněte spotřebič bez kávy.



### PLNĚNÍ

- 1 Pokud byl kávovar akorát používán, zkontrolujte, zda je světlo vypnuté. Pokud ne, stiskněte tlačítko , dokud nezhasne (stiskněte jedenkrát v manuálním režimu, dvakrát, pokud je zobrazeno AUTO).
- 2 Víčko otevřete za držák, odhalte nádobu.
- 3 Naplňte nejméně 2 šálky vody, ale ne přes rysku max.
- 4 Můžete také nádobku vytáhnout ze spotřebiče, naplnit ji v kuchyni a umístit ji zpět do spotřebiče.
- 5 Pokud se rozhodnete pro tento postup, než k němu přikročíte, zkontrolujte, zda je nádobka na svém místě a zda západky na svrchní straně nádobky jsou přehnuté přes ouška na hlavní části zařízení.
- 6 Otevřete #4 papírový filtr a umístěte jej do držáku na filtr.
- 7 Vložte mletou kávu do filtru. Množství se liší podle typu kávy a individuální chutě, ale doporučujeme dvě zarovnané čajové lžičky na šálek vody.
- 8 Zavřete víko
- 9 Otočte konvici, aby nedošlo k postříkání kontrolního panelu a položte ji na plotýnku.
- 10 Učítíte jistý odpor, jak bude pojistný ventil víkem karafy tlačěn nahoru.

### ZAPÍNÁNÍ

11 Zasuňte zástrčku do zásuvky.



### KÁVA TEĎ

- 12 Stiskněte a povolte tlačítko **h** pro změnu displeji a zastavení blikání.
- 13 Stiskněte a uvolněte tlačítko .
- 14 Na displeji se objeví AUTO a světlo bude svítit červeně – nevsímejte si ho.
- 15 Znovu stiskněte a povolte tlačítko .
- 16 Světlo bude svítit zeleně a kávovar se spustí.

<b>nákresy</b>	5 víčko	10 kontrolka
1 papírový filtr #4	6 držadlo	11 plotna
2 otvor	7 nádržka	12 karafa
3 poutko	8 západky	13 páčka
4 držák filtru	9 displej	

- 17 Krátce poté začne do karafy kapat káva.  
 18 Až bude hotovo, plotna udrží karafu teplou.  
 19 Přibližně 2 hodiny po vaření se kávovar vypne.



## KÁVA POZDĚJI

- 20 Displej zobrazuje AM pro dopoledne, a PM pro odpoledne.  
 21 Nastavte hodiny na správný čas.  
 22 Pro nastavení správného času použijte tlačítka **h** a **min**.  
 23 Nastavte časovač na dobu, kdy chcete začít kávu vařit.  
 24 Stiskněte tlačítko , a podržte ho stisknuté. Na obrazovce se zobrazí časový spínač (TIMER).  
 25 Pro nastavení správného času použijte tlačítka **h** a **min**.  
 26 Pusťte tlačítko .  
 27 Jedenkrát stiskněte tlačítko . Na obrazovce se objeví AUTO a světlo bude svítit červeně.  
 28 Údaje zůstanou nastavené až do odpojení kávovaru. Po dalším zapojení kávovaru se opět zobrazí 12:00.

## NECHTE KÁVOVAR V KLIDU

- 29 Přesně tak. Nechte kávovar v klidu, dokud nepřijde nastavený čas a neudělá se káva.  
 Nerýpejte do něj, mohli byste kávovar nahněvat.  
 30 V moment nastavení se z červeného světla stane zelené a kávovar se spustí.

## PAMATUJTE

- 31 Pokud zapomenete, jaký čas jste nastavili, stiskněte tlačítko  a na displeji se zobrazí vámi nastavený čas.  
 32 Nezapomeňte stisknout tlačítko , pro zobrazení AUTO na displeji, v opačném případě časový spínač nezačne pracovat.

## RYCHLÝ ŠÁLEK

- 33 Karafu můžete kdykoli vyjmout. Aby nedošlo k přeplnění držáku filtru, vraťte karafu na plotnu asi do 20 sekund.

## PÉČE A ÚDRŽBA

- 34 Odpojte spotřebič a nechte jej vychladnout, než jej vyčistíte nebo uložíte.  
 35 Víko zvedejte za držák.  
 36 Obsah držáku filtru vysypejte do koše.  
 37 Stiskněte páčku na zadní straně u víka karafy nad držadlem a víko karafy se otevře.  
 38 Karafu a držák filtru myjte v horké mýdlové vodě.  
 39 Vyčistěte vnější plochy spotřebiče vlhkým hadříkem.  
 40 Otočte držák filtru tak, abyste dostali drážku na okraj k víku. Spusťte držák filtru zpět do kávovaru.  
 41 Zavřete víko.  
 42 Nevkládejte žádnou část spotřebiče do myčky.

## ODSTRAŇOVÁNÍ VODNÍHO KAMENE

- 43 Pravidelně odstraňujte vodní kámen. Používejte vlastní značku přípravku na odstraňování vodního kamene pro použití v plastových produktech. Dodržujte pokyny na balení přípravku.  
 \* Výrobky reklamované kvůli vadám způsobeným vodním kamenem, budou opraveny za úplaty.



## OCHRANA ŽIVOTNÍHO PROSTŘEDÍ

---

Aby nedošlo k ohrožení zdraví a životního prostředí vlivem nebezpečných látek obsažených v elektrických a elektronických produktech, spotřebiče označené tímto symbolem nesmějí být vyhazovány do směsného odpadu, ale je nutno je obnovit, znovu použít nebo recyklovat.



**pokyny** – Další podrobné informace naleznete na našich internetových stránkách:  
<http://www.russellhobbs.com/ifu/550979>

<b>nákresy</b>	5 veko	10 svetelná kontrolka
1 papierový filter č. 4	6 rukoväť	11 ohrievacia platňa
2 štrbina	7 nádržka	12 varná kanvica
3 uško	8 úchytky	13 páčka
4 držiak filtra	9 displej	

Prečítajte si pokyny a uschovajte ich na bezpečné miesto. Ak spotrebič odovzdáte ďalej, odovzdajte ho aj s pokynmi. Odstráňte všetky obaly.

## DÔLEŽITÉ BEZPEČNOSTNÉ OPATRENIA

Dodržujte základné bezpečnostné opatrenia, vrátane:

- 1 Tento spotrebič musí byť používaný len pod dohľadom zodpovednej dospeléj osoby. Tento spotrebič používajte a skladujte mimo dosah detí.
- 2 Spotrebič nevkładajte do kvapaliny, nepoužívajte ho v kúpeľni, pri vode alebo vonku.
- 3 Spotrebič postavte na stabilný, vodorovný a teplu odolný povrch.
- 4 Spotrebič a prívodný kábel umiestnite mimo okraja pracovných plôch a dosahu detí.
- 5 Ak chcete kávovar zastaviť, stlačte tlačidlo  raz, ak práve pripravuje kávu (zelená kontrolka), a dvakrát, ak čaká na prípravu kávy (červená kontrolka) – t.j. svetelná kontrolka musí zhasnúť.
- 6 Spotrebič odpojte od prívodu elektrickej energie, keď ho nepoužívate, premiestňujete alebo čistíte.
- 7 Nepoužívajte iné doplnky alebo vybavenie ako tie, ktoré boli dodané.
- 8 Tento spotrebič nesmie byť ovládaný prostredníctvom externého časového spínača alebo diaľkového ovládania.
- 9 Spotrebič nepoužívajte na iný účel než na ten, ktorý je popísaný v týchto inštrukciách.
- 10 Nepoužívajte tento spotrebič, ak je poškodený alebo má poruchu.
- 11 Ak je prívodný kábel poškodený, musí byť vymenený výrobcom, jeho servisným technikom alebo iným kvalifikovaným odborníkom, aby nedošlo k riziku.



## len na domáce použitie

### PRED PRVÝM POUŽITÍM

Naplňte zásobník po značku maxima (**max**) a uveďte spotrebič do chodu bez kávy.

### PLNENIE

- 1 Ak bol kávovar práve používaný, skontrolujte, či nesvieti svetelná kontrolka. Ak svieti, stlačte tlačidlo , kým nezhasne (stlačte raz pri manuálnom ovládaní, dvakrát ak je zobrazený nápis AUTO).
- 2 Na otvorenie veka použite uško a odkryte nádržku.
- 3 Naplňte najmenej 2 šálkami vody, ale nie nad značku maxima (**max**).
- 4 Alebo môžete vybrať zásobník zo spotrebiča, naplniť ho v kuchyni a založiť ho späť.
- 5 Ak postupujete takto, dajte si pozor, aby ste zásobník založili správne a príchytky boli zapadnuté v tele spotrebiča, a až potom pokračujte ďalej.
- 6 Otvorte papierový filter č. 4 a vložte ho do držiaka na filter.
- 7 Vložte okrúhly podklad na kávu do filtra. Množstvo závisí od typu kávy a od individuálnej chuti, ale navrhujeme 2 zarovnané čajové lyžičky na šálku vody.
- 8 Zatvorte veko
- 9 Otočte varnú kanvicu tak, aby zobáčik nesmeroval na kontrolný panel, a postavte ju na ohrievaciu platňu.
- 10 Pri ukladaní pocítite mierny protitlak, keď veko kanvice vytlačí klapku proti kvapkaniu.



### ZAPNUTIE

- 11 Zástrčku pripojte do zásuvky.

---



## KÁVU TERAZ

---

- 12 Stlačte tlačidlo **h**, čím zmeníte displej a ukončíte blikanie.
  - 13 Stlačte a pusťte tlačidlo .
  - 14 Na displeji sa zobrazí nápis AUTO, a bude svietiť červená kontrolka – nevšímajte si ich.
  - 15 Stlačte znovu tlačidlo .
  - 16 Kontrolka bude svietiť na zeleno a kávovar sa zapne.
  - 17 Krátko potom začne káva prekvapkávať do kanvice.
  - 18 Po ukončení prípravy kávy bude ohrievacia platňa udržiavať kanvicu teplú.
  - 19 Asi po 2 hodinách od prípravy sa kávovar vypne.
- 

## KÁVU NESKÔR

---

- 20 Na displeji sa zobrazí AM pre dopoludňajšie hodiny a PM pre popoludnie.
  - 21 Nastavte správny čas na hodinách.
  - 22 Pomocou tlačidiel **h** a **min** nastavíte správnu hodinu a minútu.
  - 23 Nastavte časovač na čas, kedy chcete začať pripravovať kávu.
  - 24 Stlačte tlačidlo  a nechajte ho zatlačené. Na displeji sa ukáže TIMER (časovač).
  - 25 Pomocou tlačidiel **h** a **min** nastavíte správnu hodinu a minútu.
  - 26 Uvoľnite tlačidlo .
  - 27 Stlačte jedenkrát tlačidlo . Na displeji sa zobrazí nápis AUTO a kontrolka bude svietiť na červeno.
  - 28 Hodiny si udržia svoje nastavenie dovtedy, kým sa kávovar neodpojí zo siete. Keď ho znovu zapnete, čas sa resetuje na 12:00.
- 



## NECHAJTE HO TAK

---

- 29 Presne tak – nechajte ho tak kým nenastane nastavený čas, a on Vám urobí kávu – nehrajte sa s ním, mohli by ste ho pokaziť.
  - 30 V čase, ktorý ste nastavili, sa kontrolka zmení z červenej na zelenú a kávovar sa zapne.
- 

## ZAPAMÄTAJTE SI

---

- 31 Ak zabudnete, na kedy ste si ho nastavili, stlačením tlačidla  dostanete na displeji váš nastavený čas prípravy kávy.
  - 32 Nezabudnite stlačiť tlačidlo , aby bol na displeji nápis AUTO, inak sa časovač nezapne.
- 

## RÝCHLA ŠÁLKA

---

- 33 Kanvicu môžete kedykoľvek odobrať. Aby sme zabránili pretečeniu držiaka filtra vrátíme kanvicu na podstavec na dobu asi 20 sekúnd.
- 

## STAROSTLIVOSŤ A ÚDRŽBA

---

- 34 Spotrebič odpojte a nechajte ho vychladnúť pred čistením alebo pred uskladnením.
  - 35 Na otvorenie veka použite uško.
  - 36 Vyklopte obsah držiaka na filter do koša.
  - 37 Veko kanvice otvoríte stlačením páčky vzadu na viečku, nad rukoväťou.
  - 38 Kanvicu a držiak filtra môžete umyť teplou vodou a saponátom.
  - 39 Vonkajší povrch spotrebiča vyčistite vlhkou handričkou.
  - 40 Otočte držiak filtra tak, aby bola štrbina na jeho obrube obrátená smerom k viečku. Vložte držiak filtra naspäť do kávovaru.
  - 41 Veko zatvorte.
  - 42 Nevkladajte žiadne časti spotrebiča do umývačky riadu.
- 

## ODSTRÁNENIE VODNÉHO KAMEŇA

---

- 43 Pravidelne odstraňujte vodný kameň. Na odstraňovanie vodného kameňa používajte prostriedok vhodný na plastové výrobky. Postupujte podľa inštrukcií na obale prostriedku.



✳ Výrobky vrátené v rámci záruky s poruchami spôsobenými vodným kameňom, budú opravené za poplatok.

---

 **OCHRANA ŽIVOTNÉHO PROSTREDIA**

---

Aby nedošlo k ohrozeniu zdravia a životného prostredia vplyvom nebezpečných látok v elektrických a elektronických produktoch, nesmú byť spotrebiče označené týmto symbolom likvidované s netriedeným komunálnym odpadom. Je nutné ich triediť, znova použiť alebo recyklovať.



**pokyny** – podrobnejšie návody nájdete na našej webstránke:

**<http://www.russellhobbs.com/ifu/550979>**



Zapoznaj się z instrukcją i odłóż w znane Ci miejsce. Jeśli komuś przekażesz urządzenie, załącz także instrukcję. Rozpakuj urządzenie.

---

## WSKAZÓWKI DOTYCZĄCE BEZPIECZEŃSTWA

---

Postępuj zgodnie ze wskazówkami dotyczącymi bezpieczeństwa, między innymi:

- 1 Urządzenie może być używane tylko przez osoby dorosłe, lub pod nadzorem osoby dorosłej. Używaj i przechowuj urządzenie poza zasięgiem dzieci.
- 2 Nie zanurzaj urządzenia w płynie, nie używaj go w łazience, w pobliżu wody, ani na zewnątrz budynku. 
- 3 Ustaw urządzenie na stabilnej, równej i termoodpornej powierzchni.
- 4 Urządzenie oraz przewód zasilający powinny być oddalone od krawędzi blatu i poza zasięgiem dzieci.
- 5 Jeśli ekspres do kawy trzeba wyłączyć, naciśnij raz przycisk  gdy kawa się robi (lampka zielona), lub dwa razy, gdy ekspres jest w stanie oczekiwania (lampka czerwona) – czyli wyłącz lampki.
- 6 Jeśli urządzenie nie jest używane, przed przestawieniem w inne miejsce i przed czyszczeniem, wyjmij wtyczkę zasilania.
- 7 Nie używaj innych akcesoriów od dostarczonych z urządzeniem.
- 8 Nigdy nie używaj urządzenia niezgodnie z jego przeznaczeniem określonym w niniejszej instrukcji.
- 9 Urządzeniem nie można sterować przy pomocy zewnętrznego regulatora czasowego, ani też zdalnie.
- 10 Nigdy nie używaj uszkodzonego urządzenia lub jeśli zaczęło wadliwie działać.
- 11 Jeżeli przewód zasilający ulegnie uszkodzeniu, powinien być wymieniony przez specjalistyczny zakład naprawczy w celu uniknięcia zagrożenia.

### tylko do użytku domowego

---

## PRZED PIERWSZYM UŻYCIEM

---

Napełnić zbiornik do poziomu **max** i uruchomić urządzenie bez kawy.

## NAPEŁNIANIE

---

- 1 Jeśli był używany przed chwilą sprawdź, czy lampka jest wyłączona. Jeżeli nie jest, naciśnij przycisk  aż zgaśnie (jeden raz w trybie ręcznym, dwukrotnie przy wyświetlonym AUTO).
- 2 Chwytając za ucho otwórz pokrywę i odśłoń zbiornik
- 3 Napełnić co najmniej 2 szklankami wody, lecz nie powyżej oznaczenie **max**.
- 4 Można również, wyjąć zbiornik z urządzenia, napełnić go w kuchni i ponownie wstawić w urządzenie.
- 5 Jeśli tak postąpisz, w pierwszej kolejności upewnij się, że zbiornik znajduje się na swoim miejscu, zaczepy zbiornika zaskoczyły na klapki korpusu urządzenia.
- 6 Otworzyć papierowy filtr nr 4 i włożyć go w gniazdo filtra.
- 7 Wsyp zmieloną kawę do filtra. Ilość kawy zależy od rodzaju kawy i indywidualnego smaku, ogólnie zalecamy dwie pełne łyżeczki do herbaty na filiżankę wody.
- 8 Zamknij pokrywę.
- 9 Obrócić dzbanek dziobkiem od pulpitu sterowania i ustawić go na płycie grzejnej.
- 10 Wyczuwalny będzie pewien opór przy nacisku pokrywy dzbanka na zawór zaworu nie kapiący.

## WŁĄCZENIE

---

- 11 Włóż wtyczkę w gniazdko sieciowe.

## KAWA ZARAZ

---

- 12 Naciśnij i puść przycisk **h**, wyświetlacz się zmieni i przestanie migać.

<b>rysunki</b>	5 pokrywa	10 lampka
1 papierowy filtr nr 4	6 uchwyt	11 płyta grzejna
2 wycięcie	7 zbiornik	12 dzbanek
3 ucho	8 zaczepy	13 dźwignia
4 gniazdo filtra	9 wyświetlacz	

- 13 Naciśnij i zwolnij przycisk ☞.
- 14 Na wyświetlaczu pokaże się AUTO, zaświeci się czerwona lampka – nie zwracaj na nią uwagi.
- 15 Ponownie naciśnij i zwolnij przycisk ☞.
- 16 Zaświeci się zielona lampka i ekspres do kawy zostaje uruchomiony.
- 17 Zaraz po tym kawa zacznie skapywać do dzbanka.
- 18 Po zakończeniu parzenia, płyta grzejna będzie podtrzymywać ciepło w dzbanku.
- 19 Po około 2 godzinach po zaparzeniu, ekspres do kawy wyłączy się.

## 👁️ KAWA PÓZNIJ

- 20 Na wyświetlaczu pokazuje się AM przed południem, a PM po południu.
- 21 Ustaw odpowiedni czas na zegarze.
- 22 Użyj **h** i **min**, aby ustawić właściwą godzinę i minutę.
- 23 Ustaw regulator czasowy na czas rozpoczęcia parzenia kawy.
- 24 Naciśnij przycisk ⊕ i przytrzymaj go. Wyświetli się TIMER.
- 25 Użyj **h** i **min**, aby ustawić właściwą godzinę i minutę.
- 26 Zwolnij przycisk ⊕.
- 27 Raz naciśnij przycisk ☞. Wyświetli się AUTO i zaświeci czerwona lampka.
- 28 Jeśli nie wyłączy się zasilania, ekspres zapamiętuje ustawiony czas. Po każdym wyłączeniu urządzenia z sieci zegar resetuje się na 12:00.

## 👁️ POZOSTAW BEZ NADZORU

- 29 Właśnie tak – możesz ustawić czas, urządzenie samo się włączy i zrobi kawę.
- 30 W nastawionym czasie, światelko z czerwonego zrobi się zielone i ekspres do kawy zacznie działać.

## 👁️ PAMIĘTAJ

- 31 Jeśli zapomnisz, na jaki czas został nastawiony ekspres, po naciśnięciu ⊕ wyświetlacz pokaże nastawiony czas.
- 32 Koniecznie naciśnij przycisk ☞, aby włączyć tryb AUTO, inaczej przełącznik czasowy nie zostanie uruchomiony.

## 👁️ SZYBKA FILIŻANKA

- 33 Dzbanek można wyjąć w każdym momencie. Po około 20 sekundach trzeba dzbanek ponownie ustawić na podstawie, w przeciwnym razie kawa może się przelać z gniazda filtra.

## 👁️ KONSERWACJA I OBSŁUGA

- 34 Przed czyszczeniem lub odstawieniem urządzenia wyłącz wtyczkę zasilania z gniazodka.
- 35 Chwytając za ucho otwórz pokrywę.
- 36 Wyrzuć zawartość gniazda filtra do kubła na śmieci.
- 37 Nacisnąć dźwignię w tyle dzbanka, nad rączką, aby otworzyć pokrywę dzbanka.
- 38 Dzbanek i gniazdo filtra mogą być myte w ciepłej wodzie z mydłem.
- 39 Wytrzyj powierzchnie zewnętrzne urządzenia wilgotną szmatką.
- 40 Przekręć gniazdo filtra w taki sposób, żeby wycięcie na jego obrzeżu znalazło się przy pokrywie. Włóż gniazdo filtra z powrotem w ekspres do kawy.
- 41 Zamknij pokrywę.
- 42 Żadna część urządzenia nie może być myta w zmywarce do naczyń.

---

## USUWANIE KAMIENIA

---

43 Regularnie usuwaj kamień z urządzenia. Stosuj markowe środki do usuwania kamienia do wyrobów z tworzyw sztucznych. Przestrzegaj instrukcji producenta środka.

✱ Urządzenia zgłoszone do naprawy w okresie gwarancji, jeśli uszkodzenie zostało spowodowane osadami kamienia, będą naprawiane tylko odpłatnie.

---

## OCHRONA ŚRODOWISKA

---

Zużyte urządzenie oddaj do odpowiedniego punktu składowania, gdyż znajdujące się w urządzeniu niebezpieczne składniki elektryczne i elektroniczne mogą być zagrożeniem dla środowiska. Nie wyrzucaj wraz z odpadami komunalnymi.



**instrukcja** – szczegółowe instrukcje dostępne są na naszej stronie internetowej:



**<http://www.russellhobbs.com/ifu/550979>**

<b>crteži</b>	5 poklopac	10 svetlosni indikator
1 papirni filter br. 4	6 ručka	11 grejna ploča
2 prorez	7 rezervoar	12 posuda
3 ručica	8 kukice	13 poluga
4 nosač filtera	9 ekran	

Pročitajte uputstva i sačuvajte ih na sigurnom mestu. U slučaju ustupanja aparata trećim licima, priložite i ova uputstva za upotrebu. Skinite svu ambalažu.

### VAŽNE SIGURNOSNE MERE

Sledite osnovne sigurnosne mere, uključujući sledeće:

- 1 Ovaj aparat je namenjen za upotrebu od strane odraslih odgovornih osoba ili pod njihovim nadzorom. Koristite i čuvajte ovaj aparat van domašaja dece.
- 2 Ne uranjajte aparat u tekućinu, ne koristite ga u kupatilu, blizu vode ili na otvorenom prostoru. 
- 3 Postavite aparat na stabilnu, ravnu površinu, otpornu na toplotu.
- 4 Držite aparat i kabl daleko od ivica radnih površina i van domašaja dece.
- 5 Ako je neophodno da zaustavite mašinu za filter kafu, pritisnite dugme  jednom ako mašina priprema kafu u tom momentu (zeleno svetlo), odnosno dva puta ako je mašina u pripremnom položaju (crveno svetlo), tj. ugasite svetlosni indikator.
- 6 Isključite aparat iz utičnice kad ga ne koristite, pre pomicanja i čišćenja.
- 7 Ne upotrebljavajte delove ili dodatke drugih proizvođača.
- 8 Ne koristite aparat u druge svrhe osim onih opisanih u ovom uputstvima.
- 9 Ovaj aparat ne sme biti kontrolisan vanjskim tajmerom ili daljinskim kontrolerom.
- 10 Ne koristite aparat ako je oštećen ili ako ne funkcioniše pravilno.
- 11 Ako je kabl oštećen, mora biti zamenjen od strane proizvođača, njegovog ovlašćenog servisa ili na sličan način kvalifikovane osobe, kako bi se izbegao rizik.

### isključivo za kućnu upotrebu

#### PRE PRVE UPOTREBE

Napunite rezervoar do oznake **max** i pustite aparat u rad bez kafe.

#### PUNJENJE

- 1 Ako je aparat tek bio korišten, proverite da li je svetlosni indikator ugašen. Ako nije ugašen, pritisnite dugme  dok se ne ugasi (pritisnite jednom ako je upravljanje ručno a dva puta ako je prikazano AUTO upravljanje).
- 2 Da biste otvorili poklopac rezervoara, poslužite se ručkom.
- 3 Napunite rezervuar s barem 2 čaše vode, ali ne preko oznake **max**.
- 4 Kao alternativa, možete podići rezervoar s aparata, napuniti ga u kuhinji i ponovo ga staviti na aparat.
- 5 U tom slučaju, pre nego što nastavite s pripremom, proverite da li je rezervoar na svom mestu i da li su njegove kukice na gornjem delu zakačene na pločice na glavnom delu aparata.
- 6 Otvorite papirni filter br. 4 i postavite ga u nosač filtera.
- 7 Stavite kafu mlevenu za filter u filter. Količina će biti promenljiva zavisno do vrste kafe i ličnog ukusa, ali preporučujemo dve pune kašičice za čašu vode.
- 8 Zatvorite poklopac.
- 9 Okrenite posudu tako da se pisak nalazi nasuprot kontrolne ploče i stavite je na grejnu ploču.
- 10 Osetićete mali otpor jer poklopac posude pomiče ventil protiv kapanja.



#### UKLJUČENJE

- 11 Priključite utikač u utičnicu.

---



## PRIPREMA KAFE

---

- 12 Pritisnite i otpustite dugme **h** da biste promenili stanje na ekranu i zaustavili treptanje.
  - 13 Pritisnite i otpustite dugme .
  - 14 Na ekranu će biti prikazan natpis AUTO i upaliće se crveni svetlosni indikator – nemojte obraćati pažnju na to.
  - 15 Ponovo pritisnite i otpustite dugme .
  - 16 Upaliće se zeleni svetlosni indikator i mašina za filter kafu će početi s radom.
  - 17 Ubrzo posle toga, kafa će početi da kaplje u posudu.
  - 18 Po završetku pripreme kafe, grejna ploča održavaće toplotu posude.
  - 19 Otprilike 2 sata posle pripremanja kafe, aparat za instant kafu će se isključiti.
- 

## KASNIJA UPOTREBA

---

- 20 Na ekranu će se pojaviti natpis AM za jutarnje časove i PM za popodneve.
  - 21 Podesite časovnik na tačno vreme.
  - 22 Da biste postaviti tačno vreme u časovima i minutima, upotrebite dugmad **h** i **min**.
  - 23 Podesite tajmer na vreme kad želite da počne pripremanje kafe.
  - 24 Pritisnite dugme  i držite ga pritisnutim. Na ekranu će se pojaviti natpis TIMER.
  - 25 Da biste postaviti tačno vreme u časovima i minutima, upotrebite dugmad **h** i **min**.
  - 26 Otpustite dugme .
  - 27 Pritisnite dugme  jednom. Na ekranu će biti prikazan natpis AUTO i upaliće se crveni svetlosni indikator.
  - 28 Časovnik će zadržati podešavanje dok se aparat za filter kafu ne isključi iz utičnice. Sledeći put kad priključite utikač u utičnicu, na časovniku će biti uspostavljena početna vrednost od 12.00.
- 



## NE DIRAJTE APARAT

---

- 29 Upravo tako – ne dirajte aparat dok ne stigne podešeno vreme i dok Vam aparat ne napravi kafu. Namojte menjati podešavanja, jer se to može negativno odraziti na aparat.
  - 30 U podešeno vreme, crveni svetlosni indikator će promeniti boju u zelenu i aparat za filter kafu će početi s radom.
- 

## ZAPAMTITE

---

- 31 Ako ste zaboravili vreme na koje ste podesili aparat, pritisnite dugme  i na ekranu će se pojaviti podešeno vreme.
  - 32 Nemojte zaboraviti da pritisnete dugme , da biste vratili natpis AUTO na ekran; u protivnom, tajmer neće početi sa radom.
- 

## AKO NEMATE VREMENA

---

- 33 Možete ukloniti posudu u svakom trenutku. Da biste sprečili prelevanje iz nosača filtera, vratite posudu na grejnu ploču u roku od 20 sekundi.
- 

## ČIŠĆENJE I ODRŽAVANJE

---

- 34 Isključite iz utičnice aparat i ostavite da se ohladi pre čišćenja i čuvanja.
- 35 Da biste otvorili poklopac, poslužite se ručkom.
- 36 Bacite sadržaj nosača filtera u korpu za otpatke.
- 37 Da biste otvorili poklopac posude, pritisnite polugu iza poklopca posude, iznad ručke.
- 38 Možete oprati posudu i nosač filtera u toploj sapunici.
- 39 Očistite vanjske površine aparata vlažnom tkaninom.
- 40 Okrenite nosač filtera tako da poravnate prerez na njegovoj ivici s poklopcem. Spustite nosač filtera nazad u aparat za filter kafu.
- 41 Zatvorite poklopac.
- 42 Nemojte prati bilo koji deo aparata u mašini za pranje sudova.

---

## OTKLANJANJE KAMENCA

---

43 Otklanjajte kamenac redovno. Koristite fabričku marku sredstva za otklanjanje kamenca pogodnu za proizvode s plastičnim glavnim delom. Sledite uputstva za upotrebu priložena uz sredstvo za otklanjanje kamenca.

✳ Za kvarove proizvoda u garantnom roku, koji su prouzrokovani pojavom kamenca, biće naplaćen popravak.

---

## ZAŠTITA ŽIVOTNE SREDINE

---

Da bi se izbegle štetne posledice na životnu sredinu i zdravlje zbog opasnih supstanci u električnim i elektronskim proizvodima, svi aparati obeleženi ovim simbolom ne smeju se odlagati kao neklasifikovani urbani otpad, već se moraju prikupiti, ponovo upotrebiti ili reciklovati.



**uputstva** – detaljnija uputstva možete naći na našem sajtu:

**<http://www.russellhobbs.com/ifu/550979>**



Preberite navodila in jih hranite na varnem mestu. Če napravo posredujete drugim, jim dajte tudi navodila. Odstranite vso embalažo.

---

## POMEMBNA VAROVALA

---

Sledite osnovnim varnostnim ukrepom, vključno z:

- 1 To napravo smejo uporabljati izključno odrasli ali pa morajo odrasli uporabo nadzorovati. Napravo uporabite in hranite zunaj dosega otrok.
- 2 Naprave ne dajajte v katerokoli tekočino, ne uporabljajte je v kopalnici, v bližini vode ali na prostem. 
- 3 Napravo postavite na stabilno vodoravno površino, ki je odporna proti vročini.
- 4 Napravo in kabel imejte postavljene stran od robov delovne mize in zunaj dosega otrok.
- 5 Če želite ustaviti delovanje kavnega avtomata, pritisnite gumb  enkrat, če se kava že pripravlja (zelen lučka), ali dvakrat, če naprava čaka na pripravo kave (rdeča lučka) – lučka takrat ugasne.
- 6 Napravo odklopite, kadar je ne uporabljate, preden jo premaknete in pred čiščenjem.
- 7 Ne uporabljajte nobene druge opreme ali priključka, razen priloženih.
- 8 Naprave ne uporabljajte za ničesar drugega kot za namene, ki so opisani v teh navodilih.
- 9 Te naprave ne smete upravljati z zunanjim časovnikom ali sistemom za daljinsko upravljanje.
- 10 Naprave ne upravljajte, če je poškodovana ali če ne deluje pravilno.
- 11 Če je kabel poškodovan, ga mora zamenjati proizvajalec, njegov servisni zastopnik ali kdo s podobnimi pooblastili, da se prepreči tveganje.

### samo za gospodinjsko uporabo

---

## PRED PRVO UPORABO

---

Posodo napolnite do oznake **max** in zaženite napravo brez kave.

---

## DOLIVANJE

---

- 1 Če ste jo ravnokar uporabljali, preverite, ali je lučka ugasnjena. Če ni, pritisnite gumb  in ga držite pritisnjenega, dokler lučka ne ugasne (v ročnem načinu ga pritisnite enkrat, če je prikazan znak AUTO, pa dvakrat).
- 2 Z ročajem odprite pokrov in razkrijte rezervoar.
- 3 Posodo napolnite z najmanj 2 skodelicama vode, vendar ne čez oznako **max**.
- 4 Druga možnost je, da rezervoar dvignete z naprave, ga napolnite v kuhinji in ga odnesete nazaj k napravi.
- 5 V tem primeru pred nadaljevanjem poskrbite, da je rezervoar na mestu in da so zaponke na rezervoarju zataknjene na jezičke v ohišju naprave.
- 6 Odprite papirnati filter #4 in ga položite v držalo filtra.
- 7 V filter vstavite mleto kavo za pripravo s filtrom. Količina se razlikuje glede na vrsto kave in vaš okus, vendar priporočamo dve zvrhani žlički na skodelico.
- 8 Zaprite pokrov.
- 9 Posodo obrnite tako, da je izliv obrnjen stran od nadzorne plošče, in jo postavite na vročo ploščo.
- 10 Začutili boste malo odpora, ko boste s pokrovom posode pritisnili ob ventil proti kapljanju.

---

## VKLOP



---

11 Vtič vstavite v električno vtičnico.

---

## TAKOJŠNJA KAVA

---



- 12 Pritisnite in spustite gumb **h**, da spremenite prikaz in ustavite utripanje.
- 13 Pritisnite in spustite gumb .
- 14 Na prikazovalniku se prikaže AUTO in lučka sveti rdeče – tega ne upoštevajte.
- 15 Znova pritisnite in spustite gumb .



<b>risbe</b>	5 pokrov	10 lučka
1 papirnati filter #4	6 ročaj	11 vroča plošča
2 reža	7 rezervoar	12 posoda
3 ročaj	8 zaponke	13 ročica
4 držalo filtra	9 prikazovalnik	

- 16 Lučka sveti zeleno in kavni avtomat se zažene.  
 17 Kmalu po tem začne kava kapljati v posodo.  
 18 Ko je priprava končana, ohranja vroča plošča posodo toplo.  
 19 Kavni avtomat se izključi približno 2 uri po pripravi kave.



### POZNEJŠA PRIPRAVA KAVE

- 20 Na prikazovalniku se prikaže AM za dopoldanski in PM za popoldanski čas.  
 21 Uro nastavite na točen čas.  
 22 Z gumboma **h** in **min** nastavite ustrezno uro ter minuto.  
 23 Časovnik nastavite na čas začetka priprave.  
 24 Pritisnite gumb  in ga držite pritisnjenega. Na prikazovalniku se prikaže TIMER.  
 25 Z gumboma **h** in **min** nastavite ustrezno uro ter minuto.  
 26 Spustite gumb .  
 27 Enkrat pritisnite gumb . Na prikazovalniku se prikaže AUTO in lučka sveti rdeče.  
 28 Ura ostane nastavljena, dokler kavnega avtomata ne odklopite. Ob naslednjem priklopu se bo ponastavila na 12:00.

### NAPRAVO PUSTITE

- 29 To pomeni, da jo pustite do nastavljenega časa, ko vam bo pripravila kavo. Med tem se z njo ne ukvarjajte, da ne pokvarite nastavitve.  
 30 Ob nastavljenem času se lučka preklopi iz rdeče v zeleno barvo, kavni avtomat pa se zažene.

### NE POZABITE

- 31 Če ste pozabili, kateri čas ste nastavili, pritisnite gumb , da se prikaže nastavljeni čas.  
 32 Ne pozabite pritisniti gumba , da na prikazovalniku prikažete AUTO, sicer časovnik ne bo začel delovati.

### HITRA SKODELICA

- 33 Posodo lahko kadarkoli odstranite. ploščo. Če želite preprečiti preveliko količino vode v držalu filtra, namestite posodo na stojalo najpozneje po 20 sekundah.

### NEGA IN VZDRŽEVANJE

- 34 Odklopite napravo in pustite, da se ohladi, preden jo očistite ali shranite.  
 35 Z ročajem odprite pokrov.  
 36 Vsebino držala filtra stresite v smetnjak.  
 37 Pritisnite ročico na zadnji strani pokrova posode (nad ročajem), da odprete pokrov posode.  
 38 Posodo in držalo filtra lahko očistite v topli milnici.  
 39 Zunanje površine naprave očistite z vlažno krpo.  
 40 Obrnite držalo filtra, da režo v robu obrnete proti pokrovu. Držalo filtra spustite nazaj v kavni avtomat.  
 41 Zaprite pokrov.  
 42 Nobenega od delov naprave ne dajajte v pomivalni stroj.

### ODSTRANJEVANJE VODNEGA KAMNA

- 43 Redno odstranjujte vodni kamen. Uporabite sredstvo za odstranjevanje vodnega kamna, primerno za uporabo s plastičnimi izdelki. Sledite navodilom za sredstvo za odstranjevanje vodnega kamna.

✳ Za izdelke, ki so bili v garancijskem obdobju poslani na popravilo poškodb zaradi vodnega kamna, bo treba popravilo plačati.



## **ZAŠČITA OKOLJA**

V izogib onesnaževanju okolja in ogrožanju zdravja zaradi nevarnih snovi v električnih ter elektronskih napravah naprave s to oznako ni dovoljeno zavreči med nesortirane odpadke. Namesto tega jih je treba oddati na zbirno mesto, znova uporabiti ali reciklirati.



**navodila** – podrobnejša navodila so na voljo na našem spletnem mestu:

**<http://www.russellhobbs.com/ifu/550979>**

<b>σχέδια</b>	5 καπάκι	10 λυχνία
1 χάρτινο φίλτρο αρ. 4	6 χειρολαβή	11 εστία
2 σχισμή	7 δοχείο νερού	12 κανάτα
3 λαβή	8 ασφάλειες	13 μοχλός
4 θήκη φίλτρου	9 οθόνη	

Διαβάστε τις οδηγίες και κρατήστε τις σε ασφαλές μέρος. Εάν δώσετε τη συσκευή σε άλλο χρήστη, δώστε μαζί και τις οδηγίες. Αφαιρέστε όλα τα υλικά συσκευασίας.

### ΣΗΜΑΝΤΙΚΑ ΜΕΤΡΑ ΑΣΦΑΛΕΙΑΣ

Τηρείτε τα βασικά μέτρα ασφάλειας, συμπεριλαμβανομένων των παρακάτω:

- 1 Η συσκευή πρέπει να χρησιμοποιείται αποκλειστικά από ή υπό την επίβλεψη υπεύθυνου ενηλίκου. Να χρησιμοποιείτε και να αποθηκεύετε τη συσκευή μακριά από παιδιά.
- 2 Μην τοποθετείτε τη συσκευή σε υγρό, μην τη χρησιμοποιείτε στο μπάνιο, κοντά σε νερό ή σε εξωτερικό χώρο.
- 3 Τοποθετήστε τη συσκευή σε σταθερή, πυράντοχη επιφάνεια.
- 4 Να διατηρείτε τη συσκευή και το καλώδιο μακριά από τις άκρες των επιφανειών εργασίας και μακριά από παιδιά.
- 5 Εάν χρειαστεί να διακόψετε τη λειτουργία της καφετιέρας, πατήστε το κουμπί  μία φορά εάν έχει αρχίσει η διαδικασία παρασκευής καφέ (πράσινη λυχνία), δύο φορές εάν η παρασκευή καφέ είναι σε αναμονή (κόκκινη λυχνία) – δηλ. για να σβήσει η λυχνία.
- 6 Αποσυνδέστε τη συσκευή από την πρίζα όταν δεν τη χρησιμοποιείτε, πριν τη μετακινήσετε και πριν από τον καθαρισμό.
- 7 Μη χρησιμοποιείτε εξαρτήματα διαφορετικά από αυτά που παρέχονται από την εταιρεία μας.
- 8 Μη χρησιμοποιείτε τη συσκευή για οποιονδήποτε σκοπό πέραν αυτού που περιγράφεται στις παρούσες οδηγίες.
- 9 Αυτή η συσκευή δεν πρέπει να λειτουργεί με εξωτερικό χρονοδιακόπτη ή σύστημα τηλεχειρισμού.
- 10 Μη χρησιμοποιείτε τη συσκευή εάν είναι φθαρμένη ή παρουσιάζει δυσλειτουργίες.
- 11 Εάν το καλώδιο είναι φθαρμένο, πρέπει να αντικατασταθεί από τον κατασκευαστή, τον αντιπρόσωπό του ή κάποιο εξουσιοδοτημένο πρόσωπο προς αποφυγή κινδύνων.



### αποκλειστικά για οικιακή χρήση

#### ΠΡΙΝ ΑΠΟ ΤΗΝ ΠΡΩΤΗ ΧΡΗΣΗ

Γεμίστε το δοχείο νερού μέχρι την ένδειξη μέγιστης στάθμης (**max**) και θέστε σε λειτουργία τη συσκευή χωρίς καφέ.

#### ΠΛΗΡΩΣΗ

- 1 Εάν μόλις χρησιμοποιήθηκε, βεβαιωθείτε ότι η λυχνία έχει σβήσει. Εάν δεν έχει σβήσει η λυχνία, πατήστε το κουμπί  έως ότου σβήσει (πατήστε μία φορά στη χειροκίνητη κατάσταση λειτουργίας, δύο φορές εάν εμφανίζεται η ένδειξη ΑΥΤΟ).
- 2 Χρησιμοποιήστε τη λαβή για να ανοίξετε το καπάκι και να φανεί το δοχείο νερού.
- 3 Γεμίστε το δοχείο με τουλάχιστον 2 φλιτζάνια νερό, αλλά όχι πάνω από την ένδειξη μέγιστης στάθμης (**max**).
- 4 Εναλλακτικά μπορείτε να αφαιρέσετε το δοχείο από τη συσκευή, να το γεμίσετε στην κουζίνα και να το τοποθετήσετε και πάλι στη συσκευή.
- 5 Εάν το κάνετε αυτό, βεβαιωθείτε ότι το δοχείο νερού βρίσκεται στη θέση του και ότι οι ασφάλειες που βρίσκονται πάνω στο δοχείο είναι περασμένες στις υποδοχές στο σώμα της συσκευής πριν συνεχίσετε.
- 6 Ανοίξτε ένα χάρτινο φίλτρο αρ. 4 και τοποθετήστε το μέσα στην θήκη φίλτρου.

- 7 Τοποθετήστε αλεσμένο καφέ φίλτρου στο φίλτρο. Η ποσότητα ποικίλλει ανάλογα με τον τύπο του καφέ και τις προσωπικές προτιμήσεις σας, αλλά εμείς συνιστούμε δύο γεμάτες κουταλιές του γλυκού μέτρια αλεσμένου καφέ ανά φλιτζάνι.
- 8 Κλείστε το καπάκι.
- 9 Γυρίστε την κανάτα ώστε το στόμιο να κοιτά στην αντίθετη κατεύθυνση από τον πίνακα ελέγχου και ακουμπήστε την επάνω στην εστία.
- 10 Θα αισθανθείτε κάποια αντίσταση καθώς η βαλβίδα πιέζεται από το καπάκι της κανάτας.

---

## ΕΝΕΡΓΟΠΟΙΗΣΗ



---

- 11 Συνδέστε το φινς στην πρίζα.

---

## ΑΜΕΣΗ ΠΑΡΑΣΚΕΥΗ ΚΑΦΕ



---

- 12 Πατήστε και αφήστε το κουμπί **h** (ώρες) για να αλλάξει η προβολή της οθόνης και να σταματήσει να αναβοσβήνει.
- 13 Πατήστε και αφήστε το πλήκτρο .
- 14 Θα εμφανιστεί η ένδειξη AUTO στην οθόνη και η λυχνία θα ανάψει με κόκκινο χρώμα – αγνοήστε τα.
- 15 Πατήστε και αφήστε πάλι το πλήκτρο .
- 16 Η λυχνία θα ανάψει με πράσινο χρώμα και θα αρχίσει να λειτουργεί η καφετιέρα.
- 17 Αμέσως μετά αρχίζει να ρέει ο καφές στην κανάτα.
- 18 Μόλις τελειώσει η εστία διατηρεί την κανάτα ζεστή.
- 19 Περίπου 2 ώρες μετά από την παρασκευή καφέ, η καφετιέρα θα απενεργοποιηθεί.

---

## ΜΕΤΑΧΡΟΝΙΣΜΕΝΗ ΠΑΡΑΣΚΕΥΗ ΚΑΦΕ

---

- 20 Στην οθόνη θα εμφανίζεται η ένδειξη AM (π.μ.) για το πρωί και PM (μ.μ.) για το μεσημέρι και το απόγευμα.
- 21 Ρυθμίστε το ρολόι στη σωστή ώρα.
- 22 Χρησιμοποιήστε τα κουμπιά **h** (ώρες) και **min** (λεπτά) για να ρυθμίσετε την ώρα.
- 23 Ρυθμίστε με το χρονοδιακόπτη την ώρα που θέλετε να ξεκινήσει η παρασκευή.
- 24 Πατήστε και κρατήστε πατημένο το κουμπί . Η ένδειξη TIMER (χρονοδιακόπτης) εμφανίζεται στην οθόνη.
- 25 Χρησιμοποιήστε τα κουμπιά **h** (ώρες) και **min** (λεπτά) για να ρυθμίσετε την ώρα.
- 26 Αφήστε το κουμπί .
- 27 Πατήστε μία φορά το κουμπί . Θα εμφανιστεί η ένδειξη AUTO στην οθόνη και η λυχνία θα ανάψει με κόκκινο χρώμα.
- 28 Το ρολόι θα διατηρήσει τις ρυθμίσεις μέχρι η καφετιέρα να αποσυνδεθεί από την πρίζα. Όταν την ξανασυνδέσετε με το ρεύμα θα επανέλθει στις 12:00.

---

## ΑΦΗΣΤΕ ΤΗΝ



---

- 29 Ακριβώς – αφήστε την μέχρι να έρθει η ώρα να φτιάξει τον καφέ σας – μην ασχολείστε μαζί της, μπορεί να την αναστατώσετε.
- 30 Την ώρα που έχετε ορίσει, το χρώμα της λυχνίας θα αλλάξει από κόκκινο σε πράσινο και θα αρχίσει να λειτουργεί η καφετιέρα.

---

## ΝΑ ΘΥΜΑΣΤΕ

---

- 31 Εάν ξεχάσετε την ώρα που ρυθμίσατε, πατώντας το πλήκτρο  στην οθόνη εμφανίζεται η ώρα που ρυθμίσατε.
- 32 Θυμηθείτε να πατήσετε το κουμπί  για να εμφανιστεί η ένδειξη AUTO στην οθόνη, ειδάλλως δεν θα αρχίσει να λειτουργεί ο χρονοδιακόπτης.

---

## ΕΝΑ ΦΙΛΤΖΑΝΙ ΣΤΑ ΓΡΗΓΟΡΑ

---

33 Μπορείτε να απομακρύνετε την κανάτα οποιαδήποτε στιγμή. Προς αποφυγή υπερχειλίσης της θήκης φίλτρου, επαναφέρετε την κανάτα στην εστία το πολύ σε περίπου 20 δευτερόλεπτα.

---

## ΦΡΟΝΤΙΔΑ ΚΑΙ ΣΥΝΤΗΡΗΣΗ

---

34 Αποσυνδέστε τη συσκευή από την πρίζα και αφήστε τη να κρυώσει πριν από τον καθαρισμό και την αποθήκευση.

35 Χρησιμοποιήστε τη λαβή για να ανοίξετε το καπάκι.

36 Ρίξτε τα περιεχόμενα της θήκης φίλτρου στον κάδο.

37 Πατήστε το μοχλό στο πίσω μέρος του καπακιού της κανάτας, πάνω από τη λαβή, για να ανοίξετε το καπάκι της κανάτας.

38 Μπορείτε να καθαρίσετε την κανάτα και τη θήκη φίλτρου με χλιαρό νερό και σαπουνάδα.

39 Καθαρίστε τις εξωτερικές επιφάνειες της συσκευής με ένα υγρό πανί.

40 Γυρίστε τη θήκη φίλτρου ώστε να μετακινηθεί η σχισμή του προς το καπάκι. Χαμηλώστε τη θήκη φίλτρου μέσα στην καφετιέρα.

41 Κλείστε το καπάκι.

42 Μην τοποθετήσετε οποιοδήποτε εξάρτημα της συσκευής σε πλυντήριο πιάτων.

---

## ΑΦΑΛΑΤΩΣΗ

---

43 Να αφαλατώνετε τη συσκευή τακτικά. Χρησιμοποιήστε μια κατάλληλη μάρκα προϊόντος αφαλάτωσης, κατάλληλου για χρήση σε προϊόντα των οποίων η κεντρική μονάδα είναι από πλαστικό. Ακολουθήστε τις οδηγίες που συνοδεύουν το προϊόν αφαλάτωσης.

\* Προϊόντα τα οποία επιστρέφονται κατά τη διάρκεια ισχύος της εγγύησης με φθορές λόγω αλάτων θα υπόκεινται σε χρέωση επισκευής.

---

## ΠΡΟΣΤΑΣΙΑ ΤΟΥ ΠΕΡΙΒΑΛΛΟΝΤΟΣ

---

Προς αποφυγή περιβαλλοντικών προβλημάτων και προβλημάτων υγείας λόγω επικίνδυνων ουσιών από ηλεκτρικές και ηλεκτρονικές συσκευές, οι συσκευές με αυτό το σύμβολο δεν θα πρέπει να απορρίπτονται με τα λοιπά οικιακά απορρίμματα, αλλά να ανακτώνται, να επαναχρησιμοποιούνται ή να ανακυκλώνονται.



**οδηγίες** – Μπορείτε να βρείτε πιο λεπτομερείς οδηγίες στον ιστότοπό μας:

<http://www.russellhobbs.com/ifu/550979>

Olvassa el az utasításokat és tartsa azokat biztos helyen. Ha továbbadja valakinek a készüléket, adja oda az utasításokat is. Vegye le az összes csomagolást.

## FONTOS ÖVINTÉZKEDÉSEK

Kövessen az alábbi alapvető biztonsági óvintézkedéseket:

- 1 Ezt a készüléket csak egy felelős felnőtt használhatja vagy annak felügyelete mellett használható. A készüléket gyermekek által el nem érhető helyen használja és tárolja.
- 2 Ne tegye a készüléket folyadékba, ne használja fürdőszobában, víz közelében vagy a szabadban.
- 3 Helyezze a készüléket egy stabil, sík, hóálló felületre.
- 4 Tartsa a készüléket és a kábelt a konyhaszekrény szélétől távol és gyermekek által el nem érhető helyen.
- 5 Ha le kell állítania a kávéfőzőt, nyomja meg egyszer a  gombot, ha a gép éppen kávé főz (zöld lámpa), vagy kétszer, ha a gép a kávéfőzésre vár (piros lámpa), azért, hogy a lámpa kialudjon.
- 6 Húzza ki a készüléket, amikor nem használja, mozgítás és tisztítás előtt.
- 7 Ne használjon más kiegészítőket és tartozékokat, mint amit hozzá adunk.
- 8 A készüléket az utasításokban leírtakon kívül más célra ne használja.
- 9 A készüléket nem szabad külső időzítővel és távirányító rendszerrel működtetni.
- 10 Ne működtesse a készüléket, ha az megrongálódott vagy hibásan működik.
- 11 Ha a kábel megrongálódott, ki kell cseréltetni a gyártóval, egy szerviz munkatársával vagy egy hasonlóan szakképzett személlyel, hogy elkerülje a veszélyeket.



### csak háztartási használatra

## AZ ELSŐ HASZNÁLAT ELŐTT

Töltse meg a tartályt a **max** jelig, és kávé nélkül működtesse a készüléket.

## MEGTÖLTÉS

- 1 A használat után ellenőrizze, hogy a lámpa kialudt. Ha nem aludt ki, nyomja meg a  gombot, míg ki nem alszik (manuális üzemmódban egyszer nyomja meg, ha az AUTO jelenik meg, akkor kétszer).
- 2 Nyissa ki a markolat segítségével a fedelet, és emelje fel a tartályról.
- 3 Legalább két csésze vízzel töltse meg a tartályt, legfeljebb a **max** jelig.
- 4 A másik lehetőség, hogy felemeli a készülékről a tartályt, megtölti a konyhában és visszaviszi a készülékhez.
- 5 Ebben az esetben győződjön meg róla, hogy a tartály a helyén van és a tartály rögzítő elemei be vannak akasztva a készülék testén levő fülekbe, mielőtt folytatná.
- 6 Nyisson szét egy #4 papír szűrőt, és tegye be a szűrőtartóba.
- 7 Tegye a filterkávé finomságúra őrölt kávé a szűrőbe. A mennyiség a kávé típusától és az egyéni ízléstől függ, mi két púpos teáskanalat javasolunk egy csésze vízhez.
- 8 Zárja le a fedelet.
- 9 Fordítsa a kancsót úgy, hogy a csőre ne a vezérlőpult felé nézzen, és helyezze a melegítő lapra.
- 10 Egy kis ellenállást fog érezni, amikor a csepegésgátló szelepet a kancsó fedele felnyomja.

## BEKAPCSOLÁS

11 Tegye be a dugót a csatlakozó aljzatba.

## KÁVÉFŐZÉS MOST

- 12 Nyomja meg és engedje fel a **h** gombot, hogy a kijelzőt módosítani tudja és megszűnjön a villogás.
- 13 Nyomja meg és engedje fel a  gombot.

<b>rajzok</b>	5 fedél	10 lámpa
1 #4 papír szűrő	6 fogantyú	11 melegítő lap
2 nyílás	7 tartály	12 kancsó
3 markolat	8 rögzítő elemek	13 kar
4 szűrőtartó	9 kijelző	

14 Megjelenik az AUTO a kijelzőn, és a lámpa pirosan világít – ne törődjön vele.

15 Nyomja meg és engedje fel újra a ☰ gombot.

16 A lámpa zölden világít és a kávéfőző működésbe lép.

17 Nem sokkal ezután a kávé elkezd csöpögni a kancsóba.

18 Amikor kész, a melegítő lap melegen tartja a kancsót.

19 Körülbelül 2 órával a főzés után a kávéfőző kikapcsol.

## 👁 KÁVÉFŐZÉS KÉSŐBB

20 A kijelzőn megjelenik a délelőttöt jelző AM, vagy a délutánt jelző PM.

21 Állítsa az órát a helyes időre.

22 A helyes óra és perc beállításához használja a **h** és **min** gombokat.

23 Állítsa az időzítőt arra az időpontra, amikor el szeretné kezdeni a főzést.

24 Nyomja meg a ⊕ gombot, és tartsa lenyomva. A TIMER (időzítő) jelenik meg a kijelzőn.

25 A helyes óra és perc beállításához használja a **h** és **min** gombokat.

26 Engedje fel a ⊕ gombot.

27 Nyomja meg egyszer a ☰ gombot. Megjelenik az AUTO a kijelzőn, és a lámpa pirosan világít.

28 Az óra megőrzi a beállításokat, amíg a kávéfőzőt ki nem húzzák. 12:00 órára áll vissza, amikor legközelebb bedugja.

## 👁 NE NYÚLJON HOZZÁ

29 Addig ne nyúljon hozzá, amíg az előre beállított idő el nem érkezik, és el nem készíti a kávéját – ne állítgasson rajta, megzavarhatja.

30 A beállított időpontban a lámpa pirosról zöldre vált és a kávéfőző működésbe lép.

## 👁 NE FELEDJE

31 Ha elfelejtette, hány órára állította be, a ⊕ gomb lenyomásakor a kijelzőn megjelenik a beállított időpont.

32 Ne felejtse el megnyomni a ☰ gombot, hogy megjelenjen az AUTO a kijelzőn, különben az időzítő nem lép működésbe.

## 👁 EGY CSÉSZE KÁVÉ GYORSAN

33 Bármikor kiveheti a kancsót. Tegye vissza a kancsót a melegítő lapra 20 másodpercen belül, nehogy a szűrőtartó kifolyjon.

## 👁 ÁPOLÁS ÉS KARBANTARTÁS

34 Húzza ki a készüléket, és hagyja lehűlni a tisztítás és tárolás előtt.

35 Nyissa ki a markolat segítségével a fedelet.

36 Öntse ki a szűrőtartó tartalmát a szemetesbe.

37 Nyomja le a kancsó fedelének hátulján levő kart a fogantyú fölött, hogy kinyissa a kancsó fedelét.

38 Meleg, szappanos vízzel megtisztíthatja a kancsót és a szűrőtartót.

39 A készülék külső felületét egy nedves ruhával tisztítsa meg.

40 Fordítsa a szűrőtartót úgy, hogy a perem nyílása a fedél felé nézzen. Engedje le újra a szűrőtartót a kávéfőzőbe.

41 Zárja le a fedelet.

42 Ne tegye a készülék egyetlen alkatrészét sem a mosogatógépbe.

---

## VÍZKŐTELENÍTÉS

---

43 Rendszeresen távolítsa el a vízkövet. Használja a műanyag házú termékekhez való szabadalmaztatott vízkőtlenítő márkát. Kövesse a vízkőtlenítőhöz adott utasításokat.

✱ Azoknak a garanciás termékeknek a javításáért, amelyeknek vízkő okozta a meghibásodását, díjat számítunk fel.

---

## KÖRNYEZETVÉDELEM

---

Hogy elkerülje az elektromos és elektronikus termékekben levő veszélyes anyagok által okozott környezeti és egészségügyi problémákat, az ilyen jellel jelölt készülékeket nem szabad a szét nem válogatott városi szemétbe tenni, hanem össze kell gyűjteni, újra fel kell dolgozni és újra kell hasznosítani.



**utasítások** – részletes útmutatást weboldalunkon talál:

**<http://www.russellhobbs.com/ifu/550979>**



**çizimler**

- 1 kağıt filtre no.4
- 2 yuva
- 3 kulp
- 4 filtre yuvası

- 5 kapak
- 6 sap
- 7 su haznesi
- 8 mandal
- 9 ekran

- 10 lamba
- 11 elektrikli ocak
- 12 cam sürahi
- 13 çalıştırma kolu

Kullanma talimatlarını okuyun ve saklayın. Cihazı bir başka kişiye vererseniz, talimatları da iletin. Tüm ambalajı çıkarın.

**STOP ÖNEMLİ GÜVENLİK KURALLARI**

Aşağıdakiler dahil, tüm temel güvenlik önlemlerini izleyin:

- 1 Bu cihaz sadece sorumlu bir yetişkin tarafından veya onun gözetimi altında kullanılmalıdır. Cihazı, çocukların erişemeyeceği konumlarda kullanın ve saklayın.
- 2 Cihazı sıvıya daldırmayın; banyoda, su yakınında veya dış mekanlarda kullanmayın.
- 3 Cihazı sabit, düz, ısıya dayanıklı bir zemin üzerine yerleştirin.
- 4 Cihazı ve elektrik kablosunu tezgah kenarlarından ve çocukların ulaşabileceği yerlerden uzak tutun.
- 5 Kahve makinesini durdurmanız gerektiğinde, makinenin ışığının sönmesi için  düğmesine, makine o anda kahve yapıyorsa (yeşil lamba) bir kez, kahve yapmayı bekliyorsa (kırmızı lamba) iki kez basın.
- 6 Kullanmadığınız zamanlarda, hareket ettirmeden ve temizlemeden önce cihazın fişini prizden çekin.
- 7 Size sağladığımız aksesuar ve ek parçalar dışındaki ürünleri kullanmayın.
- 8 Cihazı, bu talimatlarda belirtilenler dışında bir amaçla kullanmayın.
- 9 Cihaz, harici bir zamanlayıcı veya uzaktan kumanda sistemiyle çalıştırılmamalıdır.
- 10 Hasarlı veya arızalı cihazları çalıştırmayın.
- 11 Hasarlı elektrik kabloları, güvenlik açısından sadece üretici, üreticinin yetkili servisleri veya benzer niteliklere sahip kişiler tarafından değiştirilmelidir.

**sadece ev içi kullanım**** İLK KULLANIMDAN ÖNCE**

Su haznesini **max** işaretine kadar doldurun ve cihazı, kahve koymadan çalıştırın.

** DOLDURMA**

- 1 Makine az önce kullanıldıysa, lambanın sönüp sönmediğini kontrol edin. Sönmediyse,  düğmesine ışık kaybolana dek basın (manuel modda bir kez, 'AUTO' görünüyorsa iki kez basın).
- 2 Kapağı açmak ve su haznesini çıkarmak için kulpu kullanın.
- 3 Su haznesine en az 2 fincan, en fazla **max** işaretine kadar su doldurun.
- 4 Alternatif olarak, su haznesini cihazdan alarak mutfakta doldurmayı ve cihaza tekrar geri taşımayı da seçebilirsiniz.
- 5 Bunu yaptığınız takdirde işleme devam etmeden önce, su haznesinin yerine tam oturduğundan ve su haznesinin üzerindeki mandalların cihazın gövdesindeki kilitlere takılı olduğundan emin olmalısınız.
- 6 4 no'lu kağıt filtreyi açın ve filtre yuvasına yerleştirin.
- 7 Filtre çekilmiş kahveyi filtreye yerleştirin. Miktarı kahve tipine ve kişisel damak tadınıza göre değişebilir, ancak her fincan su için iki tepeleme çay kaşığı kahve öneririz.
- 8 Kapağı kapatın.
- 9 Cam sürahiyi, ağız kumanda paneline doğru bakmayacak şekilde döndürün ve elektrikli ocağın üzerine oturtun.
- 10 Rezistans sisteminin damlama önleyici valf gibi bazı elemanlarının, cam sürahi kapağı tarafından itildiğini hissedebilirsiniz.

---

## 👁 CİHAZI ÇALIŞTIRMA

---

11 Fişi prize takın.

## 👁 HEMEN KAHVE

---

- 12 Ekran görüntüsünü değiştirmek ve lambanın yanıp sönmesini durdurmak için 'h' düğmesine basın ve bırakın.
  - 13 ☞ düğmesine basın ve bırakın.
  - 14 Ekranda 'AUTO' görünecek ve lamba kırmızı renkte yanacaktır; bunları dikkate almayın.
  - 15 Yeniden ☞ düğmesine basın ve bırakın.
  - 16 Lamba yeşil renkte yanacak ve kahve makinesi çalışmaya başlayacaktır.
  - 17 Hemen ardında kahve, cam sürahiye damlamaya başlayacaktır.
  - 18 İşlem bittiğinde, elektrikli ocak cam sürahiyi sıcak tutmaya devam edecektir.
  - 19 Demlemeden yaklaşık 2 saat sonra kahve makinesi kapanacaktır.
- 

## 👁 SONRA KAHVE

---

- 20 Ekranda, sabah için 'AM' ve öğleden sonra için 'PM' görüntülenecektir.
  - 21 Saati doğru zamana ayarlayın.
  - 22 Doğru saat ve dakika ayarını girmek için **h** (saat) ve **min** (dakika) düğmelerini kullanın.
  - 23 Zamanlayıcıyı, demlemenin başlamasını istediğiniz saate ayarlayın.
  - 24 ⊕ düğmesine basın ve basılı tutun. Ekranda 'TIMER' görüntülenecektir.
  - 25 Doğru saat ve dakika ayarını girmek için **h** (saat) ve **min** (dakika) düğmelerini kullanın.
  - 26 ⊕ düğmesine basmayı bırakın.
  - 27 ☞ düğmesine bir kez basın. Ekranda 'AUTO' görünecek ve lamba kırmızı renkte yanacaktır.
  - 28 Saat, kahve makinesi prizden çekilene kadar ayarlarını muhafaza edecektir. Tekrar prize taktığınızda yeniden 12:00'ye ayarlanır.
- 

## 👁 YALNIZ BIRAK

---

- 29 Yalnız bırak işlevi, önceden ayarlanmış zaman gelene kadar makineye dokunmamanızı ve makinenin siz müdahale etmeden kahvenizi yapacağını belirtir; karışmayın, makinenizi bozabilirsiniz.
  - 30 Ayarladığınız anda lambanın rengi kırmızıdan yeşile dönüşecek ve kahve makinesi çalışmaya başlayacaktır.
- 

## 👁 UNUTMAYIN

---

- 31 Makineyi hangi saate ayarladığınızı unutursanız ⊕ düğmesine basın; ekran, ayarladığınız saati gösterecek şekilde değişecektir.
  - 32 Ekranda 'AUTO' görünmesi için ☞ düğmesine basmayı unutmayın, aksi takdirde zamanlayıcı çalışmaya başlamayacaktır.
- 

## 👁 HIZLI BİR FINCAN

---

- 33 Cam sürahiyi dilediğiniz zaman çıkarabilirsiniz. Filtre yuvasının taşmasını önlemek için cam sürahiyi ocağın üzerine yaklaşık 20 saniye içinde yeniden yerleştirmelisiniz.
- 

## 👁 TEMİZLİK VE BAKIM

---

- 34 Cihazın fişini prizden çekin ve temizlemeye başlamadan veya dolaba kaldırmadan önce soğumasını bekleyin.
- 35 Kapağı açmak için kulpu kullanın.
- 36 Filtre yuvasının içindekileri hafifçe vurarak çöpe boşaltın.
- 37 Cam sürahinin kapağını açmak için, sürahi kapağının arkasında, sapın üzerinde bulunan çalıştırma koluna bastırın.
- 38 Cam sürahiyi ve filtre yuvasını ılık sabunlu su ile temizleyebilirsiniz.
- 39 Cihazın dış yüzeylerini nemli bir bezle silerek temizleyin.

40 Filtre yuvasını, çerçevesi içinde kapağa doğru gelecek şekilde döndürün. Filtre yuvasını tekrar kahve makinesinin içine indirin.

41 Kapağı kapatın.

42 Cihazın hiçbir parçasını bulaşık makinesinde yıkamayın.

---

## KİREÇ GIDERME

43 Düzenli olarak kireç giderme işlemi uygulayın. Plastik gövdeli ürünlerde kullanıma uygun, tescilli bir kireç giderici ürün kullanın. Üreticinin ürünle birlikte verdiği talimatları uygulayın.

\* Garanti kapsamında kireç nedeniyle arızalı olarak gelen ürünlerin onarımları ücrete tabi olacaktır.

---

## ÇEVRE KORUMA

Elektrikli ve elektronik cihazlardaki tehlikeli maddelerin neden olduğu çevre ve sağlık sorunlarını önlemek amacıyla bu simge ile işaretlenen cihazlar, genel atık konteynerlerine değil, geri dönüşüm konteynerlerine bırakılmalıdır.



**talimatlar** – ayrıntılı bilgi web sitemizde mevcuttur:

<http://www.russellhobbs.com/ifu/550979>

Citiți instrucțiunile și păstrați-le bine. Dacă dați aparatul altcuiva, nu uitați să dați și instrucțiunile. Îndepărtați complet ambalajul.

## **PREVEDERI IMPORTANTE DE SIGURANȚĂ**

Respectați măsurile de siguranță de bază, inclusiv:

- 1 Acest aparat trebuie folosit doar de către, ori sub supravegherea unui adult responsabil. Nu folosiți lângă și nu depozitați aparatul la îndemâna copiilor.
- 2 Nu puneți aparatul în lichid, nu îl folosiți în baie, lângă apă sau afară.
- 3 Așezați aparatul pe o suprafață stabilă, nivelată, termorezistentă.
- 4 Feriți vasul și cablul de marginile blaturilor lucru și nu le lăsați la îndemâna copiilor.
- 5 Dacă trebuie să opriți cafetiera, apăsați butonul  o dată, dacă cafeaua este în curs de preparare (bec verde), de două ori, dacă așteaptă să facă cafeaua (bec roșu) – ex. becul se va stinge.
- 6 Când nu utilizați aparatul, înainte de a-l muta și înainte de a-l curăța, scoateți-l din priză.
- 7 Nu folosiți alte accesorii sau atașamente decât cele furnizate de noi.
- 8 Nu folosiți aparatul în niciun alt scop decât cel descris în aceste instrucțiuni.
- 9 Este interzisă operarea acestui aparat prin utilizarea unui temporizator extern ori a unui sistem telecomandat.
- 10 Nu operați aparatul dacă este stricat sau nu funcționează corect.
- 11 În cazul în care cablul este deteriorat, trebuie înlocuit de către fabricant, agentul de service sau orice altă persoană calificată, pentru a evita accidentele.



### **exclusiv pentru uz casnic**

## **ÎNAINTE DE PRIMA UTILIZARE**

Umpleți rezervorul până la semnul **max** și porniți aparatul fără cafea.



## **UMPLERE**

- 1 Dacă tocmai a fost folosită, verificați dacă becul s-a stins. Dacă nu, apăsați butonul  până când se stinge (apăsați o dată în modul manual, de două ori dacă vedeți simbolul AUTO).
- 2 Folosiți capul de prindere pentru a deschide capacul pentru a avea acces la rezervor.
- 3 Umpleți rezervorul cu cel puțin 2 căni de apă, însă nu depășiți semnul **max**.
- 4 Alternativ, puteți scoate rezervorul, îl puteți umple, iar apoi remonta la aparat.
- 5 În acest caz, înainte de a începe operațiunea, asigurați-vă că rezervorul este la locul lui, iar opritoarele de pe rezervor sunt bine fixate pe capetele corpului dispozitivului.
- 6 Deschideți un filtru de hârtie #4 și introduceți-l în suportul filtrului.
- 7 Puneți cafeaua măcinată în filtru. Cantitatea va varia în funcție de tipul de cafea și de gustul fiecăruia, însă sugerăm două lingurițe pline per ceașcă de apă.
- 8 Închideți capacul.
- 9 Întoarceți carafa astfel încât picurătorul să fie îndreptat în direcție opusă de panoul de control și să fie plasat pe plită.
- 10 Va fi puțin mai greu, deoarece supapa anti-derapare este împinsă de capacul carafei.

## **PORNIRE**

11 Băgați întrerupătorul în priză.

## **CAFEA PENTRU ACUM**

- 12 Apăsați și eliberați butonul **h**, pentru a modifica afișajul și a opri pâlpăirea acestuia.
- 13 Apăsați și eliberați butonul .
- 14 Pe ecran va apărea AUTO, iar becul va deveni roșu continuu – ignorați.
- 15 Apăsați și eliberați butonul  din nou.
- 16 Becul va deveni verde continuu, iar cafetiera va porni.
- 17 La scurt timp după aceasta, cafeaua va începe să picure în carafă.

<b>schite</b>	5 capac	10 bec
1 filtru de hârtie #4	6 mâner	11 plită
2 orificiu	7 rezervor	12 carafă
3 cap de prindere	8 opritoare	13 levier
4 suport filtru	9 afișaj	

18 După ce este gata, plita va păstra carafa caldă.

19 La aproximativ 2 ore după fierbere, cafetiera se va opri.

### **CAFEA PENTRU MAI TÂRZIU**

20 Ecranul va afișa AM pentru dimineață, și PM pentru după-amiază

21 Setează ceasul la ora corectă.

22 Folosiți butoanele **h** și **min** pentru a seta ora și minutele corecte.

23 Setează temporizatorul pentru ora la care doriți ca aparatul să pornească.

24 Apăsăți butonul  și mențineți-l apăsat. TIMER va apărea pe afișaj.

25 Folosiți butoanele **h** și **min** pentru a seta ora și minutele corecte.

26 Eliberați butonul .

27 Apăsăți butonul  o dată. Pe ecran va apărea AUTO, iar becul va deveni roșu continuu.

28 Ceasul va reține setările până când cafetiera va fi scoasă din priză. Data următoare când o veți băga în priză, se va reseta la 12:00.

### **LĂSAȚI-O ÎN PACE**

29 Exact așa – lăsați-o în pace până când va atinge ora presetată și cafeaua se va face - nu vă jucați cu ea, s-ar putea să o supărați.

30 La ora setată, becul se va face din roșu, verde, iar cafetiera va porni.

### **NU UITAȚI**

31 Dacă uitați ora la care ați setat cafetiera, apăsați butonul  pentru a o afișa.

32 Nu uitați să apăsați butonul  pentru a readuce AUTO pe ecran, altfel temporizatorul nu va porni.

### **O CEAȘCĂ RAPIDĂ**

33 Puteți lua carafa oricând. Pentru a preveni umplerea excesivă a suportului filtrului, reasezați carafa pe plită în maximum 20 secunde.

### **ÎNGRIJIRE ȘI ÎNTREȚINERE**

34 Scoateți aparatul din priză și lăsați-l să se răcească înainte de a-l curăța sau depozita.

35 Folosiți capul de prindere pentru a deschide capacul.

36 Aruncați conținutul suportului filtrului la coșul de gunoi.

37 Apăsăți levierul din spatele capacului carafei, de deasupra mânerului, pentru a deschide capacul carafei.

38 Puteți curăța carafa și suportul filtrului cu apă caldă și detergent de vase.

39 Curățați suprafețele exterioare ale aparatului cu o cârpă umedă.

40 Rotiți suportul filtrului până când orificiul este îndreptat spre capac. Puneți suportul filtrului înapoi în cafetieră.

41 Închideți capacul.

42 Nu spălați nicio componentă a aparatului la mașina de spălat vase.

### **DETARTRARE**

43 Detartrați regulat. Folosiți o marcă corespunzătoare de detartrant, potrivită pentru produsele din plastic. Urmați instrucțiunile detartrantului.

\* Produsele aflate în garanție, returnate din cauza defecțiunilor provocate de particule de calcar, vor fi reparate aplicându-se un preț de reparare.



---

## PROTEJAREA MEDIULUI

---

Pentru a evita probleme de mediu și sănătate cauzate substanțele periculoase din aparatele electrice și electronice, aparatele marcate cu acest simbol nu trebuie aruncate direct la gunoi, ci trebuie recuperate, refolosite sau reciclate.



**instrucțiuni** – instrucțiuni mai detaliate disponibile pe site-ul nostru web

**<http://www.russellhobbs.com/ifu/550979>**

<b>илюстрации</b>	5 капак	10 лампичка
1 хартиен филтър № 4	6 дръжка	11 котлон
2 слот	7 резервоар	12 кана
3 ръкохватка	8 застопоряващи елементи	13 ръчка
4 поставка за филтър	9 екран	

Прочетете инструкциите и ги запазете. Ако предадете уреда на друго лице, предайте и инструкциите. Отстранете опаковката.

## ВАЖНИ ПРЕДПАЗНИ МЕРКИ

Следвайте основните мерки за безопасност, включително:

- 1 Уредът трябва да се използва само от или под надзора на отговорно пълнолетно лице. Използвайте и съхранявайте уреда далеч от достъп на деца.
- 2 Не поставяйте уреда в течност, не го използвайте в баня, в близост до вода или на открито.
- 3 Поставете уреда на твърда, равна, топлоустойчива повърхност.
- 4 Дръжте уредът и кабела на разстояние от кухненския плот и далеч от достъп на деца.
- 5 Ако желаете да спрете кафемашината, натиснете бутон  еднократно, ако в момента се прави кафе (зелена лампичка), двукратно, ако машината е в изчакване за правене на кафе (червена лампичка) – т.е. лампичката трябва да угасне.
- 6 Изключете уреда от контакта, когато не го използвате, преди да го преместите, както и преди почистване.
- 7 Не използвайте аксесоари или приставки, различни от тези, предоставени от нас.
- 8 Не използвайте уреда за други цели, освен тези, описани в настоящите инструкции.
- 9 Този уред не трябва да се използва с външен таймер или със система за дистанционно управление.
- 10 Не използвайте уреда, ако е повреден или не работи изрядно.
- 11 Ако кабелът е повреден, той трябва да се подмени от производителя, негов представител за сервизно обслужване или друго квалифицирано за тази цел лице, за да се избегне всякакъв риск.



### само за домашна употреба

## ПРЕДИ ПЪРВОНАЧАЛНО ИЗПОЛЗВАНЕ

Напълнете резервоара до обозначението **max** и пуснете уреда без кафе.

## ПЪЛНЕНЕ

- 1 Ако уредът е бил използван току-що, проверете дали лампичката е угаснала. Ако не е, натиснете бутон , докато угасне (за режим "ръчен" натиснете еднократно, а за режим AUTO – двукратно).
- 2 Използвайте ръкохватката, за да отворите капака и откриете резервоара.
- 3 Напълнете резервоара с най-малко 2 чаши вода, но без да превишавате обозначението **max**.
- 4 Също така, можете да извадите резервоара от уреда, да го напълните в кухнята и да го върнете обратно в уреда.
- 5 В този случай, преди да продължите се уверете, че резервоарът е поставен на място и застопоряващите елементи в горната му част са закачени за халките в тялото на уреда.
- 6 Разгънете хартиен филтър № 4 и го поставете в поставката за филтър.
- 7 Поставете смляното кафе във филтъра. Количеството зависи от вида кафе и индивидуалния вкус, но Ви предлагаме да сложите две пълни чаени лъжички кафе на една чаша вода.
- 8 Затворете капака.

- 9 Завъртете каната, така че гърлото да не сочи към контролния панел, и я поставете на котлона.
- 10 Ще усетите съпротивление, тъй като капакът на каната избутва нагоре противокапковия клапан.

---

## ВКЛЮЧВАНЕ



---

- 11 Включете щепсела в захранващия контакт.

---

## КАФЕ ЗА СЕГА



---

- 12 Натиснете и освободете бутон **h**, за да промените екрана и да прекъснете мигането.
- 13 Натиснете и освободете бутон .
- 14 На екрана ще се изведе AUTO и лампичката ще светне в червено – не обръщайте внимание на това.
- 15 Повторно натиснете и освободете бутон .
- 16 Лампичката ще светне в червено и кафемашината ще се включи.
- 17 Не след дълго кафето ще затече в каната.
- 18 Когато е готово, котлонът ще поддържа каната топла.
- 19 Около 2 часа след варене кафемашината ще се изключи.

---

## КАФЕ ЗА ПО-КЪСНО

---

- 20 На екрана ще се изведе AM за сутрин и PM за следобяд.
- 21 Настройте часовника на съответния час.
- 22 Използвайте бутоните за час и минута (**h** и **min**), за да настроите точно часът и минутите.
- 23 Настройте таймера на часа, в който желаете да започне варенето.
- 24 Натиснете бутон  и го задръжте натиснат. На екрана ще се изведе TIMER.
- 25 Използвайте бутоните за час и минута (**h** и **min**), за да настроите точно часът и минутите.
- 26 Освободете бутон .
- 27 Натиснете бутон  еднократно. На екрана ще се изведе AUTO и лампичката ще светне в червено.
- 28 Часовникът ще запази настройките си, докато кафемашината не бъде изключена. Следващият път, когато я включите, той ще се нулира на 12:00.

---

## НЕ СЕ ЗАНИМАВАЙТЕ С НЕЯ



---

- 29 Точно така – не се занимавайте с нея, докато предварително зададеният час не настъпи и машината не свари кафето. Просто я оставете, защото може да я объркате.
- 30 В зададения час лампичката ще се промени от червена в зелена и кафемашината ще се задейства.

---

## ЗАПОМНЯНЕ

---

- 31 Ако забравите за колко часа сте настроили машината, чрез натискане на бутон  на екрана ще се изведе часа, който сте задали.
- 32 Не забравяйте да натиснете бутон , за да изведете AUTO на екрана – в противен случай таймерът няма да се активира.

---

## БЪРЗА ЧАША

---

- 33 Можете да отстраните каната по всяко време. За да предотвратите преливане от поставката за филтър, поставете каната отново на котлона в рамките на около 20 секунди.

---

## ГРИЖИ И ПОДДРЪЖКА

---

- 34 Изключете уреда и го оставете да се охлади преди да го почистите или приберете.
- 35 Използвайте ръкохватката, за да отворите капака.
- 36 Изтръскайте съдържанието от поставката за филтър в кофата за боклук.



- 37 Натиснете ръчката в задната част на капака на каната, над дръжката, за да я отворите.
- 38 Можете да почистите каната и поставката за филтър с топла сапунена вода.
- 39 Почистете външните повърхности на уреда с влажна кърпа.
- 40 Завъртете поставката за филтър, така че слотът да се подравни с ръба към капака.  
Поставете поставката за филтър обратно в кафемашината.
- 41 Затворете капака.
- 42 Не поставяйте която и да е част от уреда в миялна машина.

---

## ПОЧИСТВАНЕ НА КОТЛЕНИЯ КАМЪК

---

- 43 Редовно почиствайте котления камък. Използвайте търговска марка препарат за отстраняване на котлен камък, подходящ за употреба при продукти с пластмасови части. Следвайте инструкциите, предоставени с препарата.
- ✱ Продукти под гаранция, върнати с повреди в резултат от натрупване на котлен камък, подлежат на такса за ремонт.

---

## ОПАЗВАНЕ НА ОКОЛНАТА СРЕДА

---

За да се избегнат екологични и здравни проблеми поради наличие на опасни субстанции в електрическите и електронни стоки, уредите, обозначени с този символ, не трябва да се изхвърлят заедно с несортирани общински отпадъци, а следва да се върнат обратно, да се използват отново или рециклират.

**инструкции (Български)** – по-подробни инструкции има на нашата уеб страница:  
<http://www.russellhobbs.com/ifu/550979>





Read the instructions and keep them safe. If you pass the appliance on, pass on the instructions too. Remove all packaging.

---

## IMPORTANT SAFEGUARDS

---

Follow basic safety precautions, including:

- 1 This appliance must only be used by or under the supervision of a responsible adult. Use and store the appliance out of reach of children.
- 2 Don't put the appliance in liquid, don't use it in a bathroom, near water, or outdoors. 
- 3 Sit the appliance on a stable, level, heat-resistant surface.
- 4 Keep the appliance and cable away from the edges of worktops and out of reach of children.
- 5 If you need to stop the coffee maker, press the  button once if it's actually making coffee (green light), twice if it's waiting to make coffee (red light) – i.e. make the light go out.
- 6 Unplug the appliance when not in use, before moving and before cleaning.
- 7 Don't use accessories or attachments other than those we supply.
- 8 Don't use the appliance for any purpose other than those described in these instructions.
- 9 This appliance must not be operated by an external timer or remote control system.
- 10 Don't use the appliance if it's damaged or malfunctions.
- 11 If the cable is damaged, it must be replaced by the manufacturer, its service agent, or someone similarly qualified, in order to avoid hazard.

---

### household use only

---

## BEFORE USING FOR THE FIRST TIME

---

Fill the reservoir to the **max** mark, and run the appliance without coffee.

---

## FILLING

---

- 1 If it's just been used, check that the light is out. If it's not, press the  button till it goes out (press once in manual mode, twice if AUTO is showing).
  - 2 Use the grip to open the lid, and expose the reservoir.
  - 3 Fill with at least 2 cups of water, but not above **max**.
  - 4 Alternatively, you may lift the reservoir off the appliance, fill it in the kitchen, and carry it back to the appliance.
  - 5 If you do this, make sure that the reservoir is in place, and the catches on top of the reservoir are hooked over the tabs in the body of the appliance, before you proceed.
  - 6 Open up a #4 paper filter, and put it into the filter holder.
  - 7 Put filter-ground coffee into the filter. The amount will vary with the type of coffee and individual taste, but we suggest two rounded teaspoons per cup of water.
  - 8 Close the lid.
  - 9 Turn the carafe so the spout points away from the control panel, and sit it on the hotplate.
  - 10 You'll feel some resistance as the non-drip valve is pushed up by the carafe lid.
- 



## SWITCH ON

---

- 11 Put the plug into the power socket.
- 



## COFFEE NOW

---

- 12 Press and release the **h** button, to change the display and stop it flashing.
- 13 Press and release the  button.
- 14 AUTO will show on the display, and the light will glow red – ignore them.
- 15 Press and release the  button again.
- 16 The light will glow green and the coffee maker will start up.
- 17 Shortly afterwards, coffee will start to drip into the carafe.
- 18 When it's done, the hotplate will keep the carafe warm.
- 19 About 2 hours after brewing, the coffee maker will shut down

<b>diagrams</b>	5 lid	10 light
1 paper filter #4	6 handle	11 hotplate
2 slot	7 reservoir	12 carafe
3 grip	8 catches	13 lever
4 filter holder	9 display	

## COFFEE LATER

- 20 The display will show AM for morning, and PM for afternoon.
- 21 Set the clock to the correct time.
- 22 Use the **h** and **min** buttons to set the correct hour and minute.
- 23 Set the timer to the time you want to start brewing.
- 24 Press the  button, and keep it pressed in. TIMER will show on the display.
- 25 Use the **h** and **min** buttons to set the correct hour and minute.
- 26 Release the  button.
- 27 Press the  button once. AUTO will show on the display, and the light will glow red.
- 28 The clock will retain its settings until the coffee maker is unplugged. It will reset to 12:00 next time you plug it in.

## LEAVE IT ALONE

- 29 That's it – leave it alone till the preset time comes round, and it makes your coffee – don't fiddle with it, you might upset it.
- 30 At the time you set, the light will change from red to green, and the coffee maker will start up.

## REMEMBER

- 31 If you forget what time you've set it to, pressing the timer button will change the display to show you the time you've set it to.
- 32 Remember to press the  button after you've set the time, to bring AUTO up on the display, or the timer won't start working.

## A QUICK CUP

- 33 You can remove the carafe at any time. To prevent the filter holder overflowing, replace the carafe on the hotplate within about 20 seconds.

## CARE AND MAINTENANCE

- 34 Unplug the appliance and let it cool down before cleaning or storing away.
- 35 Use the grip to open the lid.
- 36 Tip the contents of the filter holder into the bin.
- 37 Press the lever at the rear of the carafe lid, above the handle, to open the carafe lid.
- 38 You may clean the carafe and filter holder in warm soapy water.
- 39 Clean the outside surfaces of the appliance with a damp cloth.
- 40 Turn the filter holder to bring the slot in its rim towards the lid, then lower the filter holder back into the coffee maker.
- 41 Close the lid.
- 42 Don't put any part of the appliance in a dishwasher.

## DESCALING

- 43 Descale regularly. Use a proprietary brand of descaler suitable for use in plastic-bodied products. Follow the instructions on the package of descaler.
- ✳ Products returned under guarantee with faults due to scale will be subject to a repair charge.



---

## ENVIRONMENTAL PROTECTION

---

To avoid environmental and health problems due to hazardous substances in electrical and electronic goods, appliances marked with this symbol mustn't be disposed of with unsorted municipal waste, but recovered, reused, or recycled.



**instructions** – more detailed instructions are available on our website:

**<http://www.russellhobbs.com/ifu/550979>**