



Contact SAMSUNG WORLD WIDE

If you have any questions or comments relating to Samsung products, please contact the SAMSUNG customer care centre.

Country	Customer Care Centre ☎	Web Site
AUSTRIA	0810 - SAMSUNG (7267864, € 0.07/min)	www.samsung.com
BELGIUM	02-201-24-18	www.samsung.com/be (Dutch) www.samsung.com/be_fr (French)
BOSNIA	05 133 1999	www.samsung.com
BULGARIA	07001 33 11, normal tariff	www.samsung.com
CROATIA	062 SAMSUNG (062 726 7864)	www.samsung.com
CZECH	800 - SAMSUNG (800-726786) Samsung Electronics Czech and Slovak, s.r.o., Oasis Florenc, Sokolovská 394/17, 180 00, Praha 8	www.samsung.com
DENMARK	70 70 19 70	www.samsung.com
FINLAND	09 85635050	www.samsung.com
FRANCE	01 48 63 00 00	www.samsung.com
GERMANY	0180 5 SAMSUNG bzw. 0180 5 7267864* (*0,14 €/Min. aus dem dt. Festnetz, aus dem Mobilfunk max. 0,42 €/Min.)	www.samsung.com
CYPRUS	8009 4000 only from landline (+30) 210 6897691 from mobile and land line	www.samsung.com
GREECE	80111-SAMSUNG (80111 726 7864) only from land line (+30) 210 6897691 from mobile and land line	www.samsung.com
HUNGARY	06-80-SAMSUNG (726-7864)	www.samsung.com
ITALIA	800-SAMSUNG (726-7864)	www.samsung.com
LUXEMBURG	261 03 710	www.samsung.com
MACEDONIA	023 207 777	www.samsung.com
MONTENEGRO	020 405 888	www.samsung.com
NETHERLANDS	0900-SAMSUNG (0900-7267864) (€ 0,10/Min)	www.samsung.com
NORWAY	815 56480	www.samsung.com
POLAND	0 801-1SAMSUNG (172-678) +48 22 607-93-33	www.samsung.com
PORTUGAL	808 20-SAMSUNG (808 20 7267)	www.samsung.com
ROMANIA	08008 SAMSUNG (08008 726 7864) TOLL FREE No.	www.samsung.com
SERBIA	0700 Samsung (0700 726 7864)	www.samsung.com
SLOVAKIA	0800 - SAMSUNG (0800-726 786)	www.samsung.com
SPAIN	902 - 1 - SAMSUNG (902 172 678)	www.samsung.com
SWEDEN	0771 726 7864 (SAMSUNG)	www.samsung.com
SWITZERLAND	0848 - SAMSUNG(7267864, CHF 0.08/min)	www.samsung.com/ch (German) www.samsung.com/ch_fr (French)
U.K	0330 SAMSUNG (7267864)	www.samsung.com
EIRE	0818 717100	www.samsung.com
LITHUANIA	8-800-77777	www.samsung.com
LATVIA	8000-7267	www.samsung.com
ESTONIA	800-7267	www.samsung.com
TURKEY	444 77 11	www.samsung.com

LED TV

user manual



Thank you for purchasing this Samsung product.
To receive more complete service, please register
your product at
www.samsung.com/register

Model _____ Serial No. _____



BN68-04109T-01

For more information on how to view the e-Manual (p. 14)

Figures and illustrations in this User Manual are provided for reference only and may differ from actual product appearance. Product design and specifications may be changed without notice.

CIS languages (Russian, Ukrainian, Kazakhs) are not available for this product, since this is manufactured for customers in EU region.

Digital TV notice

1. Functionalities related to Digital TV (DVB) are only available in countries/areas where DVB-T (MPEG2 and MPEG4 AVC) digital terrestrial signals are broadcasted or where you are able to access to a compatible DVB-C (MPEG2 and MPEG4 AAC) cable-TV service. Please check with your local dealer the possibility to receive DVB-T or DVB-C signal.
2. DVB-T is the DVB European consortium standard for the broadcast transmission of digital terrestrial television and DVB-C is that for the broadcast transmission of digital TV over cable. However, some differentiated features like EPG (Electric Programme Guide), VOD (Video On Demand) and so on, are not included in this specification. So, they cannot be workable at this moment.
3. Although this TV set meets the latest DVB-T and DVB-C standards, as of [August, 2008], the compatibility with future DVB-T digital terrestrial and DVB-C digital cable broadcasts cannot be guaranteed.
4. Depending on the countries/areas where this TV set is used some cable-TV providers may charge an additional fee for such a service and you may be required to agree to terms and conditions of their business.
5. Some Digital TV functions might be unavailable in some countries or regions and DVB-C might not work correctly with some cable service providers.
6. For more information, please contact your local Samsung customer care centre.
 - ☞ The reception quality of TV may be affected due to differences in broadcasting method between the countries. Please check the TV performance in the local SAMSUNG Authorized Dealer, or the Samsung Call Centre whether it can be improved by reconfiguring TV setting or not.

Still image warning

Avoid displaying still images (like jpeg picture files) or still image element (like TV programme logo, panorama or 4:3 image format, stock or news bar at screen bottom etc.) on the screen. Constant displaying of still picture can cause ghosting of LED screen, which will affect image quality. To reduce risk of this effect, please follow below recommendations:

- Avoid displaying the same TV channel for long periods.
- Always try to display any image on full screen, use TV set picture format menu for best possible match.
- Reduce brightness and contrast values to minimum required to achieve desired picture quality, exceeded values may speed up the burnout process.
- Frequently use all TV features designed to reduce image retention and screen burnout, refer to e-Manual for details.



Correct Disposal of This Product (Waste Electrical & Electronic Equipment)

(Applicable in countries with separate collection systems)

This marking on the product, accessories or literature indicates that the product and its electronic accessories (e.g. charger, headset, USB cable) should not be disposed of with other household waste at the end of their working life. To prevent possible harm to the environment or human health from uncontrolled waste disposal, please separate these items from other types of waste and recycle them responsibly to promote the sustainable reuse of material resources.

Household users should contact either the retailer where they purchased this product, or their local government office, for details of where and how they can take these items for environmentally safe recycling.

Business users should contact their supplier and check the terms and conditions of the purchase contract. This product and its electronic accessories should not be mixed with other commercial wastes for disposal.



Correct disposal of batteries in this product

(Applicable in countries with separate collection systems)

This marking on the battery, manual or packaging indicates that the batteries in this product should not be disposed of with other household waste at the end of their working life. Where marked, the chemical symbols Hg, Cd or Pb indicate that the battery contains mercury, cadmium or lead above the reference levels in EC Directive 2006/66. If batteries are not properly disposed of, these substances can cause harm to human health or the environment.

To protect natural resources and to promote material reuse, please separate batteries from other types of waste and recycle them through your local, free battery return system.

Securing the Installation Space

Keep the required distances between the product and other objects (e.g. walls) to ensure proper ventilation.

Failing to do so may result in fire or a problem with the product due to an increase in the internal temperature of the product.

- ✎ When using a stand or wall-mount, use parts provided by Samsung Electronics only.
 - If you use parts provided by another manufacturer, it may result in a problem with the product or an injury due to the product falling.
- ✎ The appearance may differ depending on the product.
 - Be careful when you contact the TV because some parts can be somewhat hot.

Installation with a stand.

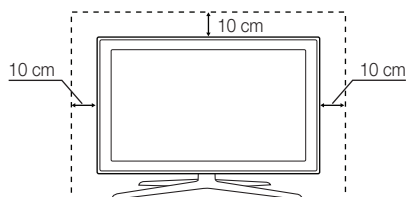

Installation with a wall-mount.

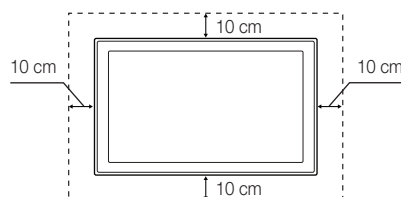

List of Features

- **3D:** This exciting new feature enables you to view 3D content from some broadcasting or 3D BD players.
- **SMART HUB:** The Gateway to all content integrated in one place.
 - It's all integrated to guide you to easier and diverse entertainment choices.
 - Control your entertainment life with easy and simple user friendly UI.
 - Access to diverse Apps that are adding up every day.
 - Customize your TV, by App grouping & sorting to your taste.
- **AllShare Play:** AllShare Play lets you access, view, or play photos, videos, or music located on USB devices, digital cameras, cell phones, and PCs. PCs, cell phones, and other compatible devices can be accessed wirelessly, through your wireless network.
- **Anynet+ (HDMI-CEC):** Allows you to control all connected Samsung devices that support Anynet+ with your Samsung TV's remote.
- **e-Manual:** Allows you to read on screen full manual. (p. 14)

Accessories

- ✎ Please make sure the following items are included with your TV. If any items are missing, contact your dealer.
- ✎ The items' colours and shapes may vary depending on the models.
- ✎ Cables not included in the package contents can be purchased separately.
- ✎ Check that there is no accessory hidden behind packing materials when you open the box.

⚠ CAUTION: INSERT SECURELY LEST SHOULD BE DETACHED IN SET

- Remote Control & Batteries (AAA x 2)
- User Manual
- Warranty Card (Not available in some locations) / Safety Guide
- Power Cord
- Cleaning-Cloth
- Samsung 3D Active Glasses (40inch model and above)



Scart Adapter



Holder-Wire stand



Holder-Ring x 4

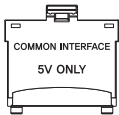

CI Card Adapter

- An administration fee may be charged if either
 - (a) an engineer is called out at your request and there is no defect in the product (i.e. where you have failed to read this user manual)
 - (b) you bring the unit to a repair centre and there is no defect in the product (i.e. where you have failed to read this user manual).
- The amount of such administration charge will be advised to you before any work or home visit is carried out.

Assembling the Holder-Wire stand

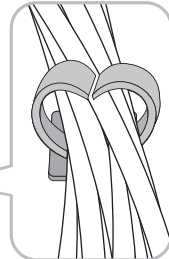
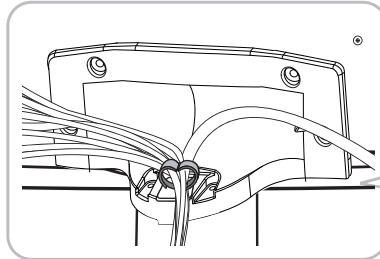
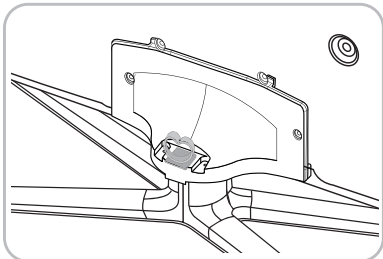

Using the TV's Controller (Panel Key)

TV Controller is a multi directional button that helps navigate without remote control.

- ✎ Some functions which require a PIN code may not be available.
- ✎ The product colour and shape may vary depending on the model.
- ✎ The TV's Controller, a small joy stick like button on the rear right side of the TV, lets you control the TV without the remote control.

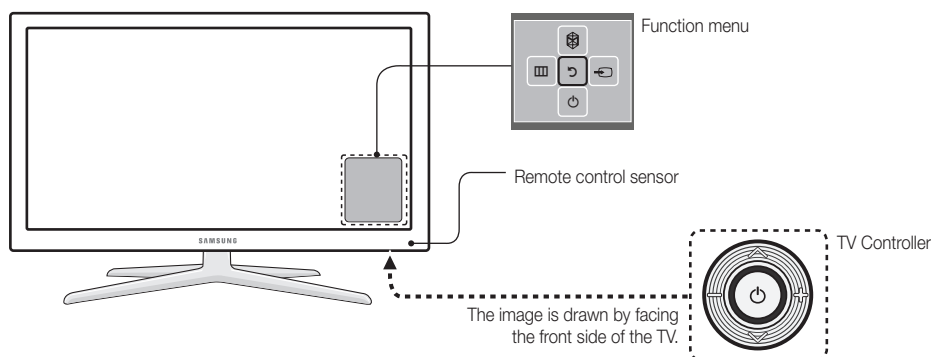

- ✎ Follow these instructions facing the front of your TV.
- ✎ When selecting the function by moving the controller to the upwards/downwards/left/right directions, be sure not to press the controller. If you press it first, you cannot operate it to move the upwards/downwards/left/right directions.

Power on	Turn the TV on by pressing the Controller when the TV is in standby mode.
Adjusting the volume	Adjust the volume by moving the Controller from side to side when the power is on.
Selecting a channel	Select a channel by moving the Controller upwards and downwards when the power is on.
Using the Function menu	To view and use the Function menu, press and release the Controller when the power is on. To close the Function menu, press and release the Controller again.
Selecting the MENU (☰)	With the Function menu visible, select the MENU (☰) by moving the Controller to the left. The OSD (On Screen Display) Menu appears. Select an option by moving the Controller to the right. Move the Controller to the right or left, or upwards and downwards to make additional selections. To change a parameter, select it, and then press the Controller.
Selecting the SMART HUB (📺)	With the Function menu visible, select SMART HUB (📺) by moving the Controller upwards. The SMART HUB main screen appears. Select an application by moving the Controller, and then pressing the Controller.
Selecting a Source (📺)	With the Function menu visible, open the Source (📺) by moving the Controller to the right. The Source screen appears. To select a source, move the Controller upwards and downwards. When the source you want is highlighted, press the Controller.
Power Off (🔌)	With the Function menu visible, select Power Off (🔌) by moving the Controller downwards, and then press the Controller.

- ✎ To close the **Menu**, **Smart Hub**, or **Source**, press the Controller for more than 1 second.

Standby mode

Your TV enters Standby mode when you turn it off and continues to consume a small amount of electric power. To be safe and to decrease power consumption, do not leave your TV in standby mode for long periods of time (when you are away on vacation, for example). It is best to unplug the power cord.

Remote Control Buttons

This is a special remote control for the visually impaired persons and has Braille points on the Power, Channel and Volume buttons.

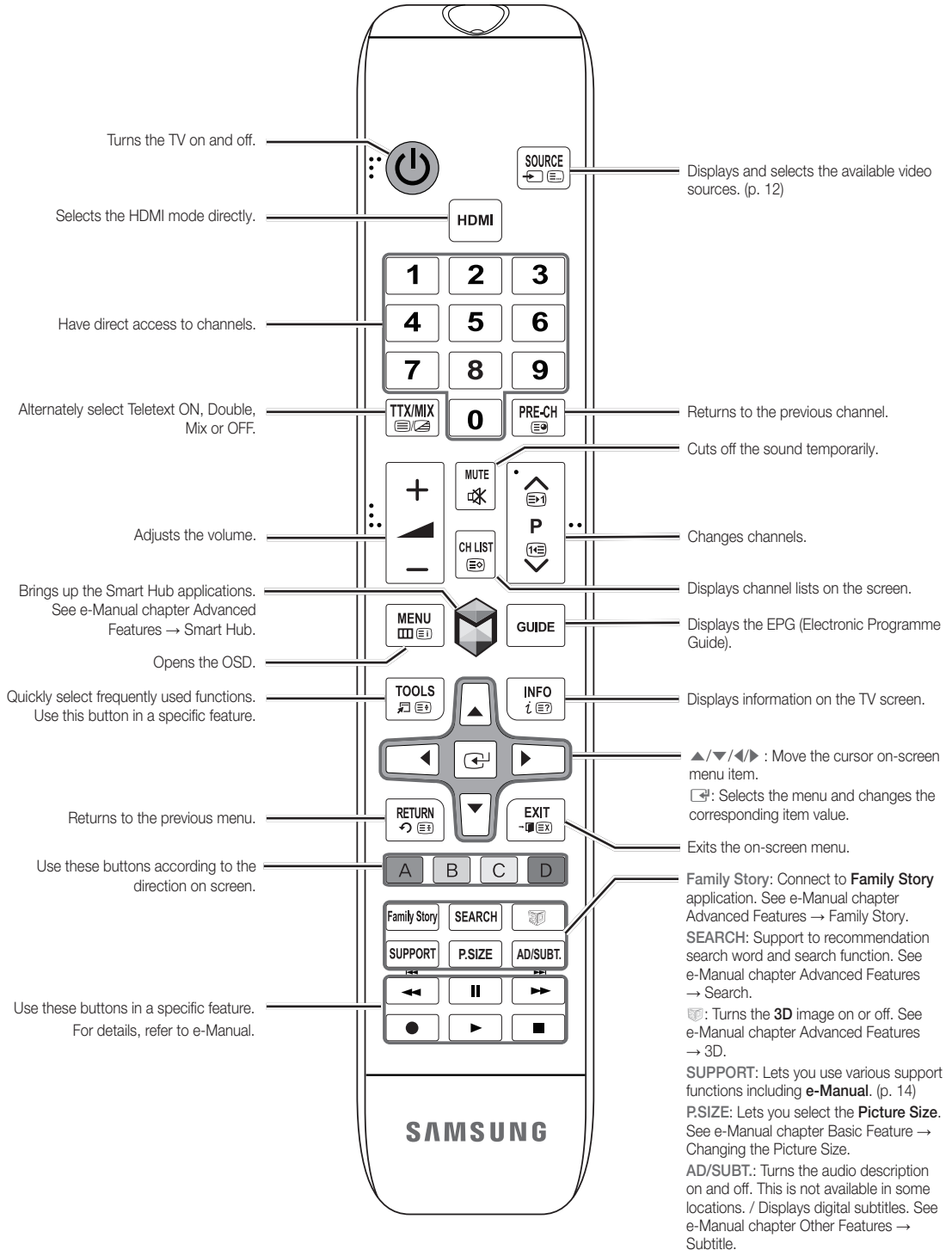

Installing batteries (Battery size: AAA)

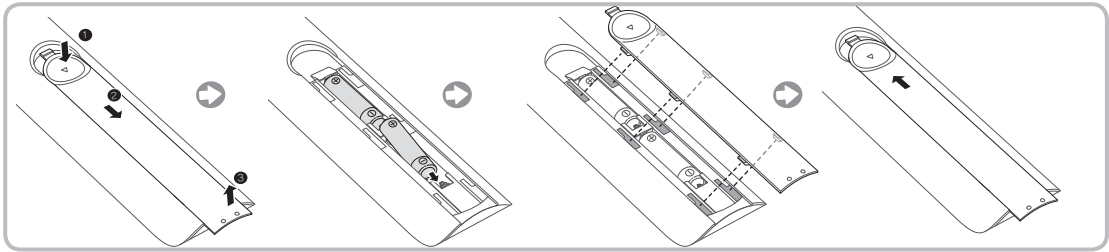

NOTE

- Use the remote control within 23 feet of the TV.
- Bright light may affect the performance of the remote control. Avoid using when near special fluorescent lights or neon signs.
- The colour and shape may vary depending on the model.

Connecting to an Aerial

When the TV is initially powered on, basic settings proceed automatically.

- Plug the power cord into a wall outlet only after you have made all other connections.
- If you are connecting your TV to a cable or satellite box using HDMI, Component, or Composite connections, you do not need to connect the ANT IN jack to an aerial or a cable connection.
- Use caution when you move or swivel the TV if the aerial cable is tightly connected. You could break the aerial jack off the TV.

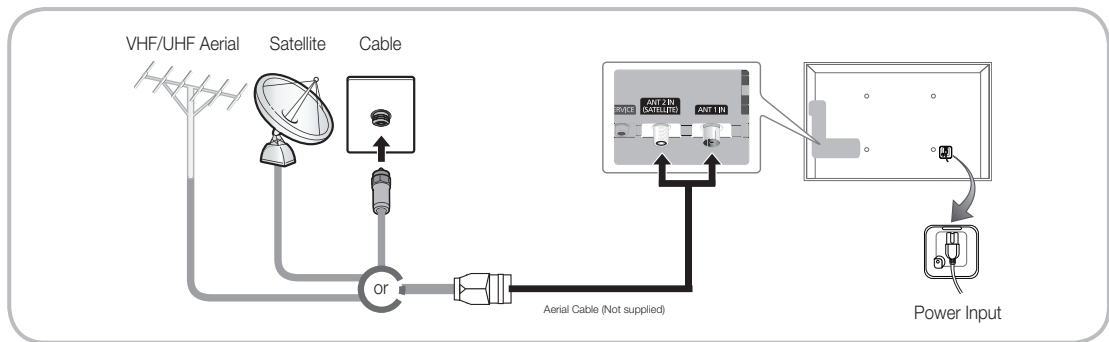



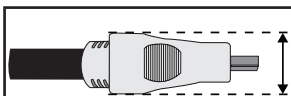

- For best cable connection to this product, be sure to use cables with a maximum thickness as below:











- Maximum thickness - 0.55 inches (14mm)

Setup (Initial Setup)

When you turn the TV on for the first time, a sequence of prompts and screens will assist you in configuring basic settings. To begin **Setup**, press the  button on your remote.

-  **Setup** is available only when the input source is set to TV. See "Changing the Input Source" (p. 12).
-  To return to the previous step in the **Setup** sequence, Select **Previous**.
-  Before you begin, make sure you have connected the TV to an aerial or a cable connection and that the TV is plugged in. (p. 7).
-  To start the **Setup** select **Start**.

1	Menu Language: Selecting a menu language	Select a menu language you want using your remote, and then select Next . The TV will be displayed a menu using the selected language since next step.
2	Use Mode: Select the Home Use Mode.	Select Home Use using your remote, and then select Next . Store Demo mode is for retail environments.
3	Network Settings: Configure network settings  To connect later, select Skip .	To set up your network connection, select Next using your remote. If you do not know your network set up information or want to set to it later, select Skip . For more detailed information, refer to "Setting up the Wired or Wireless Network" in the e-Manual for set up requirements and instructions, and the Network Connection section of this manual (p. 13). You can set up the network connection later using the Network menu.
4	Software Upgrade: Upgrading the software to latest version  To upgrade later, select Skip .	Select Next to upgrade TV software. Your TV will automatically upgrade, if your TV need a software upgrade. If you want to upgrade later, select the Skip . For more information, refer to Software Upgrade (Preference Features → Support Menu) in the e-Manual.  This may take some time, depending on network status.
5	Select Country. (Depending on the country)	Select the appropriate country.  After selecting the country in the country menu, some models may proceed with an additional option to setup the pin number.
6	Auto Tuning (1): Selecting how you watch your TV	Let's find and store channels on your TV. Do you need to search for channels? <ul style="list-style-type: none">• Yes, I need to. : All the channels available will be found and stored on your TV.• No, I don't need to.: My set-top box provides all the channels that are available, so I don't need to search for channels.

7	Auto Tuning (2): (Depending on the country) Selecting a search options	<p>Select the channel source to memorise. When setting the aerial source to Cable, a step appears allowing you to assign numerical values (channel frequencies) to the channels. For more information, refer to Auto Tuning (Channel Menu → Memorizing Channels) in the e-Manual.</p> <ul style="list-style-type: none">  When Air or Cable is selected first: After all Air or Cable channels are stored, the step for storing Satellite channels is displayed.  When Satellite is selected first: After all Satellite channels are stored, the step for storing Air or Cable channels is displayed.  Select Stop at any time to interrupt the memorization process.
8	Clock: Setting the Clock Mode	<ul style="list-style-type: none"> • Auto: Set the current time automatically. • Manual: Allows you to manually set the current date and time.
9	Time Zone (Depending on the country): Setting the your Time Zone	<p>This step is only available when the clock mode is set to Auto.</p> <ul style="list-style-type: none"> • Auto: Set the time zone automatically. • Manual: Set the time zone manually. <ul style="list-style-type: none">  If you selected Manual, you can select whether to turn DST (Daylight Savings Time) On or Off. (Depending on the country)
10	Setup Complete	<p>Select Close to finish.</p> <ul style="list-style-type: none">  The completed settings are displayed.

If You Want to Reset This Feature...

Select **System - Setup** (Initial Setup). Enter your 4 digit PIN number. The default PIN number is "0-0-0-0" (except France). If you want to change the PIN number, use the **Change PIN** function.

You should do **Setup (Menu → System)** again at home although you did in shop.

 If you forget the PIN code, press the remote control buttons in the following sequence in Standby mode, which resets the PIN to "0-0-0-0" (France: "1-1-1-1"): **MUTE** → 8 → 2 → 4 → **POWER** (on).

Connections

- For more information, refer to **Connecting the TV** in the **e-Manual**.
- The displayed image may differ depending on the model.

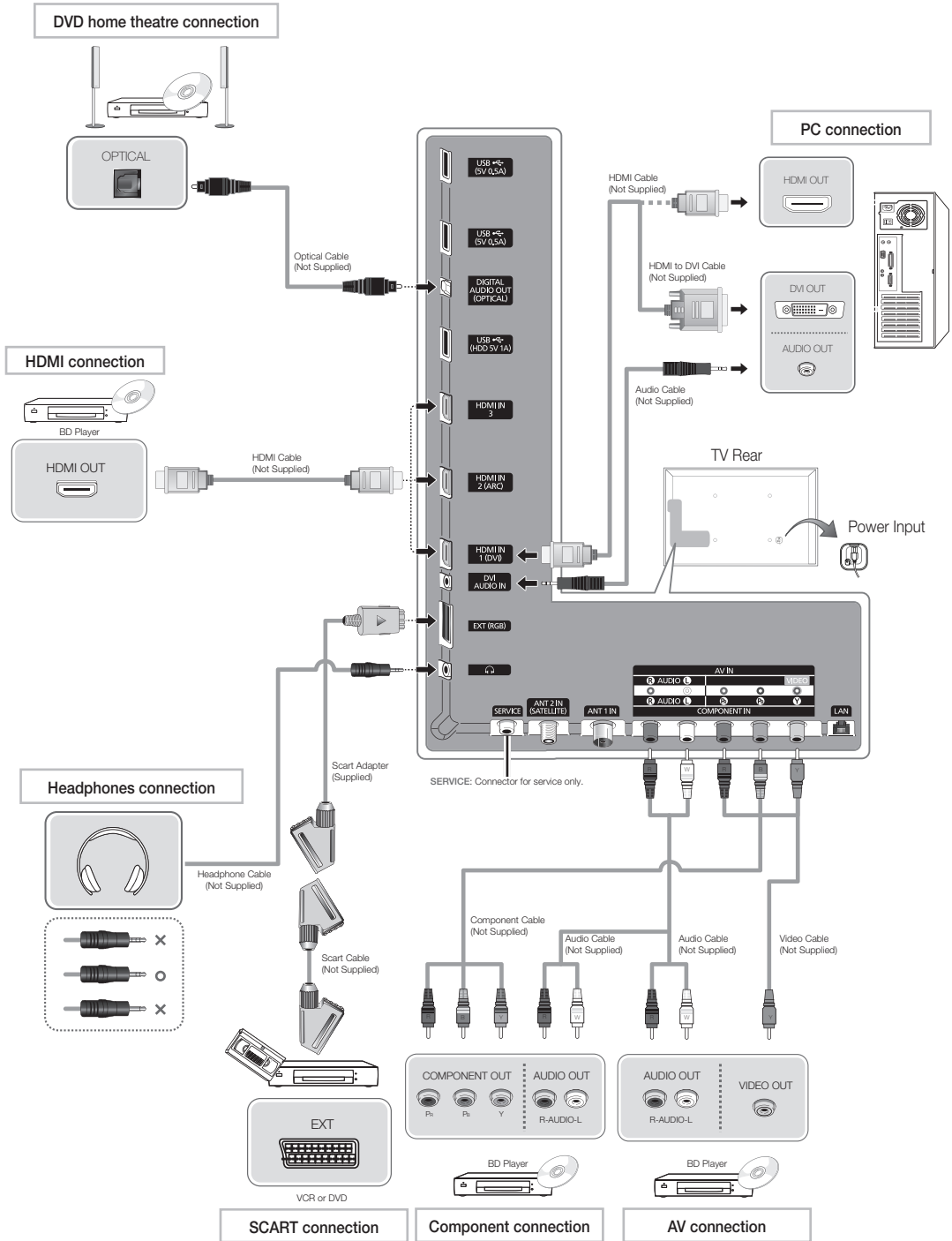

Connecting to a COMMON INTERFACE slot (Your TV viewing Card Slot)

Attaching the CI Card Adapter

Attach the adapter as shown side.

 To install the CI CARD Adapter, please remove the sticker attached to the TV.

To connect the CI CARD Adapter, follow these steps.

 We recommend attaching the adapter before installing the wall mount, or inserting the “CI or CI+ CARD”.

1. Insert the CI CARD Adapter into the two holes on the product ❶.

 Please find a two holes on the rear of the TV. A two holes is beside the **COMMON INTERFACE** port.

2. Connect the CI CARD Adapter into the **COMMON INTERFACE** port on the product ❷.

3. Insert the “CI or CI+ CARD”.

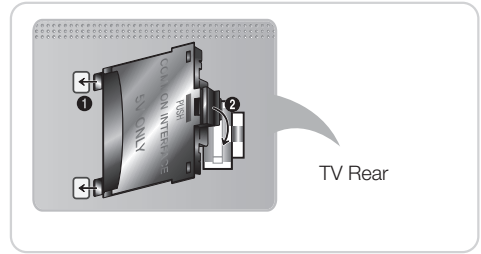

We recommend that you insert the CI card before you mount the TV on a wall. It may be difficult to insert after the mounting. Insert the card after attaching the CI Card Adapter on TV. It is difficult to attach the module if you insert the card before attaching.

Using the “CI or CI+ CARD”

To watch paid channels, the “CI or CI+ CARD” must be inserted.

- If you don't insert the “CI or CI+ CARD”, some channels will display the message “Scrambled Signal”.
- The pairing information containing a telephone number, the “CI or CI+ CARD” ID the Host ID and other information will be displayed in about 2~3 minutes. If an error message is displayed, please contact your service provider.
- When the configuration of channel information has finished, the message “Updating Completed” is displayed, indicating the channel list is updated.

NOTE

- You must obtain a “CI or CI+ CARD” from a local cable service provider.
- When removing the “CI or CI+ CARD”, carefully pull it out with your hands since dropping the “CI or CI+ CARD” may cause damage to it.
- Insert the “CI or CI+ CARD” in the direction marked on the card.
- The location of the **COMMON INTERFACE** slot may be different depending on the model.
- “CI or CI+ CARD” is not supported in some countries and regions; check with your authorized dealer.
- If you have any problems, please contact a service provider.
- Insert the “CI or CI+ CARD” that supports the current aerial settings. The screen will be distorted or will not be seen.

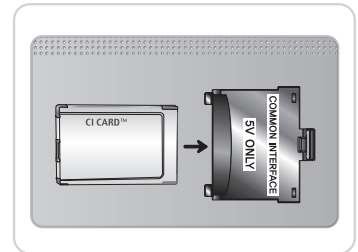

Source

 → **Source**

Use to select TV or an external input source such as a DVD player / Blu-ray player / cable box / STB satellite receiver.

■ **TV / Ext. / HDMI1/DVI / HDMI2 / HDMI3 / AV / Component**

1. Press the  button on your remote. The **Smart Hub** screen appears.
2. Select **Source**. The **Source** screen appears.
3. Select a desired external input source.

 You can only choose external devices that are connected to the TV. In the displaying **Source** list, connected inputs will be highlighted.

 In the **Source**, **Ext.** is always stays activated.

How to use Edit Name

Edit Name lets you associate a device name to an input source. To access **Edit Name**, open the **Tools** menu when the **Source** is displayed. The following selections appear under **Edit Name**:

■ **VCR / DVD / Cable STB / Satellite STB / PVR STB / AV Receiver / Game / Camcorder / PC / DVI PC / DVI Devices / TV / IPTV / Blu-ray / HD DVD / DMA**: Name the device connected to the input jacks to make your input source selection easier.

 If you have connected a PC to the **HDMI IN 1(DVI)** port with an HDMI cable, select **PC** under **Edit Name** to enter a device name.

 If you have connected a PC to the **HDMI IN 1(DVI)** port with an HDMI to DVI cable, select **DVI PC** under **Edit Name** to enter a device name.

 If you connected an AV device to the **HDMI IN 1(DVI)** port with an HDMI to DVI cable, select **DVI Devices** under **Edit Name** to enter a device name.

Information

You can see detailed information about the selected external device.

Refresh

In **Source**, If the external devices are not displayed, open the **Tools** menu, and then select **Refresh**, then search for the connected devices.

 Alternatively, you can refresh the **Source** list screen by selecting **A** using your remote.

 This function is only available if **Anynet+ (HDMI-CEC)** function is set to **On**.

Network Connection

You can set up your TV so that it can access the SMART TV applications through your local area network (LAN) using a wired or wireless connection.

Network Connection - Wireless

You can connect your TV to your LAN through a standard wireless router or modem.

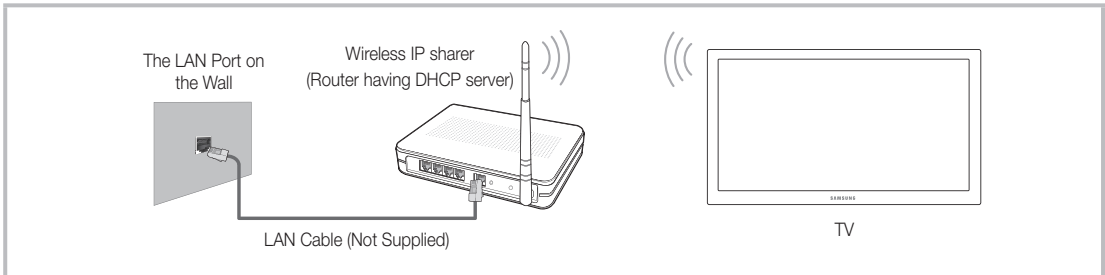

This TV supports the IEEE 802.11a/b/g and n communication protocols. Samsung recommends using IEEE 802.11n. When you play video over a network connection, the video may not play smoothly.

Most wireless network systems incorporate a security system that requires devices that access the network through an access point or wireless router (typically a wireless IP Sharer) to transmit an encrypted security code called an access key.

If Pure High-throughput (Greenfield) 802.11n mode is selected and the Encryption type is set to WEP or TKIP for your wireless router, Samsung TVs will not support a connection in compliance with new Wi-Fi certification specifications.

Network Connection - Wired

There are two main ways to connect your TV to your network using cable, depending on your network setup. They are illustrated below:

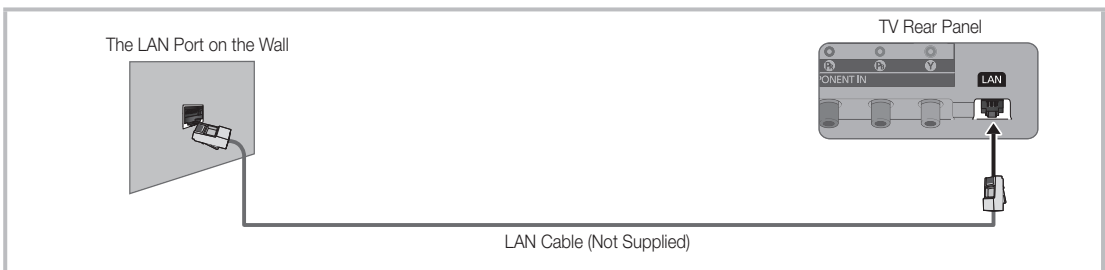
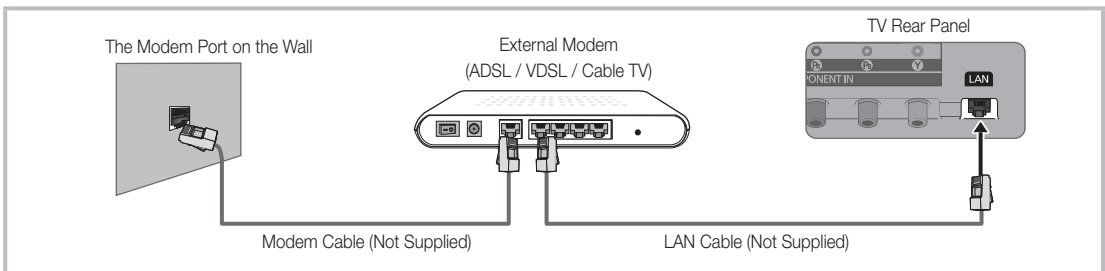

 It is not supported when the network speed is below or equal to 10Mbps.

 Use Cat 6(*STP Type) cable for the connection.

*Shielded Twist Pair

How to view the e-Manual

SUPPORT



You can find instructions for your TV's features in the e-Manual. To open the e-Manual, press the **SUPPORT** button on your remote.

You can also access it through the menu:

Menu → Support → e-Manual

Access the e-Manual

To use the e-Manual, follow these steps:

1. When you need help, select **Support** using your remote. The **e-Manual** screen appears.
2. Select a desired category.
3. Select a desired topic. The e-Manual displays the page you want to see.

Blue word in e-Manual means menu list on TV screen.

Green icon in e-Manual means a button on your remote.

Arrow steps (e.g. **Menu → Support → e-Manual**) in e-Manual signifies that a sequence of steps is required for the function.

How to toggle between an e-Manual topic and the corresponding OSD menu(s).

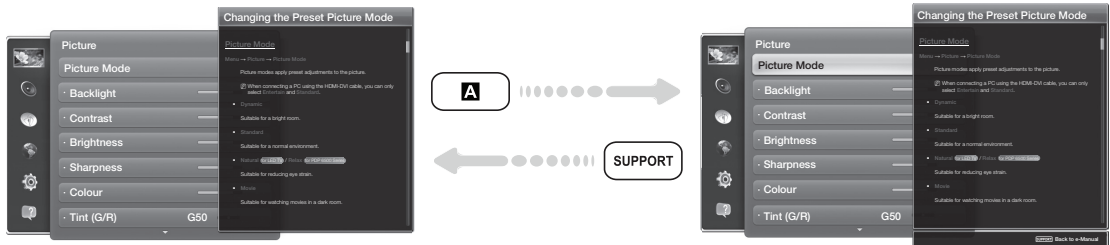

This function is not enabled in some menus.

You can't use the **Try now** function if the menu is not available.

1. If you want to execute the corresponding menu(s), press the **A** using your remote.
2. To return to the **e-Manual** screen, select **Support** using your remote.

Using the coloured and function buttons with e-Manual

- **Scroll bar:** Scroll the e-Manual screen up or down.
- **◀ / ▶:** Moves the previous or next chapter.
- **A Try now:** Move the OSD menu that corresponds to the topic. To return to the e-Manual screen, select **Support** using your remote.
- **B Home:** Moves to the e-Manual home screen.
- **C Position:** Each time you select **C**, change a position for the e-Manual screen.
- **D Index** (depending on the country): Displays the Index screen.
- **↵ Return:** Return to the previous screen.

How to search for a topic on the index page

1. Select **D** using your remote. The Index screen appears.
2. To search for a topic, select a letter. The Index displays a list of topics and keywords that begin with the letter you selected.
3. Select a topic or keyword you want.
4. The e-Manual page with the topic appears.
 - ✎ To close the **Index** screen, press the **RETURN** **↵** button.

To Change the screen position of the e-Manual

If the e-Manual screen is not invisible well because the OSD Menus screen, you can change the e-Manual screen's position.

1. Move the Highlight to the e-Manual screen by pressing the **SUPPORT** button on your remote.
2. Press the **C** button on your remote. Each time you select **C** using your remote, the position of the e-Manual will change.

Installing the Wall Mount

Installing the Wall Mount Kit

The wall mount kit (sold separately) allows you to mount the TV on the wall.

For detailed information on installing the wall mount, see the instructions provided with the wall mount. Contact a technician for assistance when installing the wall mount bracket. We do not advise you to do it yourself.

Samsung Electronics is not responsible for any damage to the product or injury to yourself or others if you elect to install the TV on your own.

Preparing before installing Wall-Mount

Case A. Installing the SAMSUNG Wall-Mount

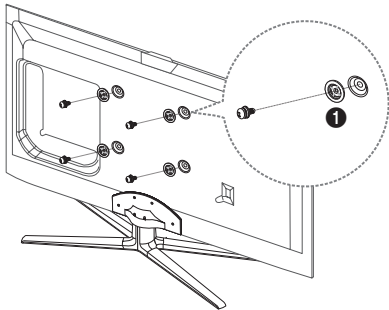

Case B. Installing another company's Wall-Mount

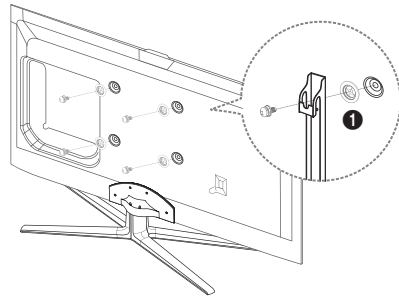

To install a wall-mount, use the Holder-Ring ❶.

Wall Mount Kit Specifications (VESA)

 The wall mount kit is not supplied, but sold separately.

Install your wall mount on a solid wall perpendicular to the floor. When attaching to other building materials, please contact your nearest dealer. If installed on a ceiling or slanted wall, it may fall and result in severe personal injury.

NOTE

- Standard dimensions for wall mount kits are shown in the table below.
- When purchasing our wall mount kit, a detailed installation manual and all parts necessary for assembly are provided.
- Do not use screws that do not comply with the VESA standard screw specifications.
- Do not use screws that are longer than the standard dimension or do not comply with the VESA standard screw specifications. Screws that are too long may cause damage to the inside of the TV set.
- For wall mounts that do not comply with the VESA standard screw specifications, the length of the screws may differ depending on the wall mount specifications.
- Do not fasten the screws that are too strongly; this may damage the product or cause the product to fall, leading to personal injury. Samsung is not liable for these kinds of accidents.
- Samsung is not liable for product damage or personal injury when a non-VESA or non-specified wall mount is used or the consumer fails to follow the product installation instructions.
- Do not mount the TV at more than a 15 degree tilt.

Product Family	inches	VESA Spec. (A * B)	Standard Screw	Quantity
LED-TV [Ultra-Slim]	32~40	200 X 200	M8	4
	46~65	400 X 400		

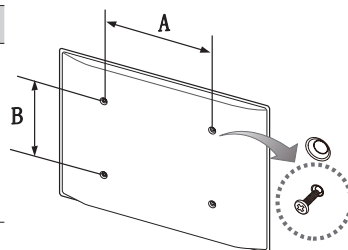

Do not install your Wall Mount Kit while your TV is turned on. It may result in personal injury due to electric shock.

Securing the TV to the Wall



Caution: Pulling, pushing, or climbing on the TV may cause the TV to fall. In particular, ensure your children do not hang over or destabilize the TV. Doing so may cause the TV to tip over, causing serious injuries or death. Follow all safety precautions provided in the included Safety Flyer with your TV. For added stability and safety, you can purchase and install the anti fall device as described below.

To Avoid the TV from Falling

1. Put the screws into the clamps and firmly fasten them onto the wall. Confirm that the screws have been firmly installed onto the wall.

- 🔧 You may need additional material such as an anchor depending on the type of wall.
- 🔧 Since the necessary clamps, screws, and string are not supplied, please purchase these additionally.

2. Remove the screws from the back centre of the TV, put the screws into the clamps, and then fasten the screws onto the TV again.

- 🔧 Screws may not be supplied with the product. In this case, please purchase the screws of the following specifications.

- 🔧 Screw Specifications

- For a 32 ~ 65 inches: M8

3. Connect the clamps fixed onto the TV and the clamps fixed onto the wall with a strong cable and then tie the string tightly.

🔧 **NOTE**

- Install the TV near to the wall so that it does not fall backwards.
- It is safe to connect the string so that the clamps fixed on the wall are equal to or lower than the clamps fixed on the TV.
- Untie the string before moving the TV.

4. Verify all connections are properly secured. Periodically check connections for any sign of fatigue for failure. If you have any doubt about the security of your connections, contact a professional installer.

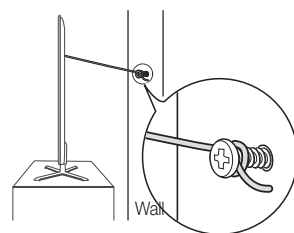
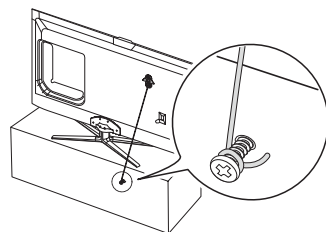

Troubleshooting

If you have any questions about the TV, first refer to this list. If none of these troubleshooting tips apply, please visit "www.samsung.com," then click on Support, or contact the call centre listed on the back-cover of this manual.

Issues	Solutions and Explanations
The TV won't turn on.	<ul style="list-style-type: none"> • Make sure the AC power cord is securely plugged in to the wall outlet and the TV. • Make sure the wall outlet is working. • Try pressing the  button on the TV to make sure the problem is not the remote. If the TV turns on, refer to "The remote control does not work." below.
There is no picture/video.	<ul style="list-style-type: none"> • Check cable connections (remove and reconnect all cables connected to the TV and external devices). • Set your external device's (Cable/Sat Box, DVD, Blu-ray etc.) video outputs to match the connections to the TV input. For example, if an external device's output is HDMI, it should be connected to an HDMI input on the TV. • Make sure your connected devices are powered on. • Be sure to select the correct input source. • Reboot the connected device by reconnecting the device's power cable.
The remote control does not work.	<ul style="list-style-type: none"> • Replace the remote control batteries with the poles (+/-) in the right direction. • Clean the sensor's transmission window on the remote. • Try pointing the remote directly at the TV from 5~6 feet away.
The cable/set top box remote control doesn't turn the TV on or off, or adjust the volume.	<ul style="list-style-type: none"> • Programme the Cable/Set remote control to operate the TV. Refer to the Cable/Set user manual for the SAMSUNG TV code.

 Some of above pictures and functions are available at specific models only.

 You can keep your TV as optimum condition to upgrade the latest firmware on web site (samsung.com → Support → Downloads) by USB.

Licence



Storage and Maintenance

- ✎ If you attached some stickers on the TV screen, it remains some debris after removing the sticker. Please clean it to watch TV.

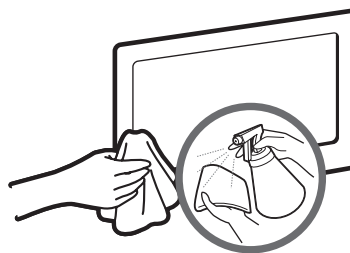



Do not spray water directly onto the product. Any liquid that goes into the product may cause a failure, fire, or electric shock.

Clean the product with a soft cloth dapped in a small amount of water. Do not use a flammable liquid (e.g. benzene, thinners) or a cleaning agent.

Specifications

Display Resolution	1920 x 1080	
Environmental Considerations		
Operating Temperature	10°C to 40°C (50°F to 104°F)	
Operating Humidity	10% to 80%, non-condensing	
Storage Temperature	-20°C to 45°C (-4°F to 113°F)	
Storage Humidity	5% to 95%, non-condensing	
TV System	Analogue: B/G, D/K, L, I (Depending on your country selection) Digital: DVB-T/DVB-C/DVB-S2	
Colour/Video System	Analogue: PAL, SECAM, NTSC-4.43, NTSC-3.58, PAL60 Digital: MPEG-2 MP@ML, MPEG-4, H.264/AVC MP@L3, MP@L4.0, HP@L4.0	
Sound System	BG, DK, L, NICAM, MPEG1, DD, DD+, HEAAC	
HDMI IN	Video: 1080 24p, 1080p, 1080i, 720p, 576p, 480p Audio: 2Ch Linear PCM 32/44.1/48kHz, 16/20/24bits.	
Stand Swivel (Left / Right)	-20° ~ 20°	
Model Name	UE32ES6530 / UE32ES6540 / UE32ES6560 / UE32ES6570	UE40ES6530 / UE40ES6540 / UE40ES6560 / UE40ES6570
Screen Size	32 inches (80 cm)	40 inches (101 cm)
Sound (Output)	10 W X 2	
Dimensions (WxHxD)		
Body	743.2 x 449.7 x 48.1 mm	930.4 x 555.1 x 48.1 mm
With stand	743.2 x 516.6 x 241.3 mm	930.4 x 620.9 x 241.3 mm
Weight		
Without Stand	6.7 kg	10.9 kg
With Stand	7.9 kg	12.2 kg

Model Name	UE46ES6530 / UE46ES6540 / UE46ES6560 / UE46ES6570	UE55ES6530 / UE55ES6540 / UE55ES6560 / UE55ES6570
Screen Size	46 inches (116 cm)	55 inches (138 cm)
Sound (Output)	10 W X 2	
Dimensions (WxHxD)		
Body	1065.8 x 631.5 x 48.1 mm	1256.4 x 738.3 x 48.1 mm
With stand	1065.8 x 721.2 x 276.7 mm	1256.4 x 806.4 x 276.7 mm
Weight		
Without Stand	13.8 kg	16.5 kg
With Stand	15.6 kg	18.3 kg
Model Name	UE32ES6710	UE37ES6710
Screen Size	32 inches (80 cm)	37 inches (94 cm)
Sound (Output)	10 W X 2	
Dimensions (WxHxD)		
Body	738.0 x 447.1 x 46.9 mm	859.8 x 515.9 x 46.9 mm
With stand	738.0 x 514.0 x 241.3 mm	859.8 x 579.8 x 241.3 mm
Weight		
Without Stand	6.2 kg	8.8 kg
With Stand	7.4 kg	10.2 kg
Model Name	UE40ES6710	UE46ES6710
Screen Size	40 inches (101 cm)	46 inches (116 cm)
Sound (Output)	10 W X 2	
Dimensions (WxHxD)		
Body	924.9 x 552.2 x 46.9 mm	1060.4 x 628.7 x 46.9 mm
With stand	924.9 x 618.0 x 241.3 mm	1060.4 x 699.9 x 276.7 mm
Weight		
Without Stand	10.6 kg	13.6 kg
With Stand	12 kg	15.5 kg
Model Name	UE50ES6710	
Screen Size	50 inches (125 cm)	
Sound (Output)	10 W X 2	
Dimensions (WxHxD)		
Body	1137.2 x 671.4 x 46.9 mm	
With stand	1137.2 x 744.9 x 276.7 mm	
Weight		
Without Stand	14.9 kg	
With Stand	16.8 kg	

-  Design and specifications are subject to change without prior notice.
-  For information about power supply, and more about power consumption, refer to the label attached to the product.
-  Typical power consumption is measured according to IEC 62087 Ed.2

Video Codec

File Extension	Container	Video Codec	Resolution	Frame rate (fps)	Bit rate (Mbps)	Audio Codec
*.avi *.mkv *.asf *.wmv *.mp4 *.3gp *.vro *.mpg *.mpeg *.ts *.tp *.trp *.mov *.flv *.vob *.svi *.m2ts *.mts *.divx	AVI MKV ASF MP4 3GP VRO VOB PS TS	Divx 3.11/4.x/5.x/6.x MPEG4 SP/ASP H.264 BP/MP/HP	1920 x 1080	6 – 30	30	AC3 LPCM ADMP3(MA, MS) AAC HE-AAC WMA DD+ MPEG(MP3) DTS Core G.711(A-Law, μ -Law)
		Motion JPEG	640 x 480		8	
		Window Media Video v9	1920 x 1080		30	
		MPEG2				
		MPEG1				
		VP6	640 x 480		4	
*.webm	WebM	VP8	1920 x 1080		6 – 30	

Other Restriction

- 🔪 Video content will not play, or not play correctly, if there is an error in the content or the container.
- 🔪 Sound or video may not work if the contents have a standard bit rate/frame rate above the compatible Frame/sec listed in the table above.
- 🔪 If the Index Table is in error, the Seek (Jump) function is not supported.
- 🔪 When you play video over a network connection, the video may not be played smoothly.
- 🔪 The menu may take longer to appear if the video's bit rate exceeds 10Mbps.
- 🔪 Some USB/digital camera devices may not be compatible with the player.

Video decoder

- Supports up to H.264, Level 4.1.
- H.264 FMO / ASO / RS, VC1 SP / MP / AP L4 are not supported.
- For all Video codecs except VP8, VP6:
 - Below 1280 x 720: 60 frame max
 - Above 1280 x 720: 30 frame max
- GMC is not supported.
- Supports only SVAF Top/Bottom and Side by Side.

Audio decoder

- WMA 9, 10 Pro supports up to 5.1 channel and M2 profile (except LBR mode of M0).
- WMA lossless audio is not supported.
- If Vorbis is only in Webm container, supports up to 2 channel.

Display Resolution

Mode	Resolution	Horizontal Frequency (KHz)	Vertical Frequency (Hz)	Pixel Clock Frequency (MHz)	Sync Polarity (H / V)
IBM	640 x 350	31.469	70.086	25.175	+/-
	720 x 400	31.469	70.087	28.322	-/+
MAC	640 x 480	35.000	66.667	30.240	-/-
	832 x 624	49.726	74.551	57.284	-/-
	1152 x 870	68.681	75.062	100.000	-/-
VESA DMT	640 x 480	31.469	59.940	25.175	-/-
	640 x 480	37.861	72.809	31.500	-/-
	640 x 480	37.500	75.000	31.500	-/-
	800 x 600	37.879	60.317	40.000	+/+
	800 x 600	48.077	72.188	50.000	+/+
	800 x 600	46.875	75.000	49.500	+/+
	1024 x 768	48.363	60.004	65.000	-/-
	1024 x 768	56.476	70.069	75.000	-/-
	1024 x 768	60.023	75.029	78.750	+/+
	1152 x 864	67.500	75.000	108.000	+/+
	1280 x 720	45.000	60.000	74.250	+/+
	1280 x 800	49.702	59.810	83.500	-/+
	1280 x 1024	63.981	60.020	108.000	+/+
	1280 x 1024	79.976	75.025	135.000	+/+
	1366 x 768	47.712	59.790	85.500	+/+
	1440 x 900	55.935	59.887	106.500	-/+
	1600 x 900RB	60.000	60.000	108.000	+/+
1680 x 1050	65.290	59.954	146.250	-/+	
1920 x 1080	67.500	60.000	148.500	+/+	

NOTE

- The interlace mode is not supported.
- The set might operate abnormally if a non-standard video format is selected.

Recommendation - EU Only



- Hereby, Samsung Electronics, declares that this LED TV is in compliance with the essential requirements and other relevant provisions of Directive 1999/5/EC.
- The official Declaration of Conformity may be found at <http://www.samsung.com>, go to Support > Search Product Support and enter the model name.
- This equipment may only be used indoors.
- This equipment may be operated in all EU countries.

Pour plus d'informations sur la consultation du manuel électronique (p. 14)

Les schémas et illustrations contenus dans ce mode d'emploi sont fournis uniquement à titre de référence. Elles l'aspect réel du produit peut être différent. La conception et les spécifications du produit sont susceptibles d'être modifiées sans préavis.

Les langues de la CEI (russe, ukrainien, kazakh) ne sont pas disponibles pour ce produit, fabriqué pour des clients de l'UE.

Avis concernant le téléviseur numérique

1. Les fonctions relatives à la télévision numérique (DVB) ne sont disponibles que dans les pays ou régions où des signaux terrestres numériques de type DVB-T (MPEG2 et MPEG4 AVC) sont diffusés ou dans lesquels vous avez accès à un service de télévision par câble compatible DVB-C (MPEG2 et MPEG4 AAC). Consultez votre distributeur local pour connaître les possibilités en matière de réception des signaux DVB-T ou DVB-C.
 2. DVB-T est la norme du consortium européen DVB pour la diffusion de signaux terrestres de télévision numérique. La norme DVB-C est, quant à elle, prévue pour la diffusion des signaux de télévision numérique par câble. Certaines fonctions particulières, telles que le guide électronique des programmes (Electric Program Guide - EPG) ou encore la vidéo à la demande (Video On Demand - VOD), ne sont toutefois pas incluses dans cette spécification. Dès lors, elles ne seront pas traitées pour l'instant.
 3. Bien que ce téléviseur soit conforme aux dernières normes DVB-T et DVB-C (août 2008), il n'est pas garanti qu'il soit compatible avec les futures diffusions de signaux numériques terrestres DVB-T et par câble DVB-C.
 4. En fonction du pays ou de la région où vous vous trouvez, certains opérateurs de télévision par câble peuvent facturer des frais supplémentaires pour un tel service. Il se peut également que vous deviez accepter les termes et conditions de ces sociétés.
 5. Il se peut que certaines fonctions de TV numérique ne soient pas disponibles dans certains pays ou certaines régions et que la réception des signaux DVB-C ne soit pas correcte avec tous les opérateurs.
 6. Pour plus d'informations, contactez votre service client Samsung.
-  Les différentes méthodes de diffusion adoptées en fonction des pays peuvent affecter la qualité de réception du téléviseur. Vérifiez le fonctionnement du téléviseur chez votre revendeur agréé SAMSUNG ou contactez le centre d'appel de Samsung pour savoir s'il est possible d'en améliorer les performances en reconfigurant les réglages.

Avertissement d'image fixe

Évitez d'afficher sur l'écran des images fixes (telles que des photos au format JPEG) ou des éléments d'images fixes (tels que des logos de programmes TV, un format d'image 4:3 ou panoramique, des bandeaux d'actualités ou d'informations boursières au bas de l'écran, etc.). L'affichage permanent d'images fixes risque, en effet, d'entraîner l'apparition d'images fantôme à l'écran, ce qui peut se traduire par une dégradation de la qualité d'image. Pour atténuer les risques, suivez scrupuleusement les recommandations suivantes :

- Évitez d'afficher longtemps la même chaîne de télévision.
- Essayez toujours d'afficher l'image en plein écran ; pour obtenir une correspondance optimale, utilisez le menu de format d'image du téléviseur.
- Réduisez les valeurs de luminosité et de contraste sur le minimum requis pour obtenir la qualité d'image souhaitée. L'utilisation de valeurs trop élevées risque d'accélérer le processus de brûlure.
- Utilisez fréquemment toutes les fonctions du téléviseur conçues pour réduire le phénomène de rémanence et la brûlure d'écran. Pour plus d'informations à ce sujet, consultez la section appropriée du mode d'emploi.



Les bons gestes de mise au rebut de ce produit (Déchets d'équipements électriques et électroniques) (Applicable aux pays disposant de systèmes de collecte séparés)

Ce symbole sur le produit, ses accessoires ou sa documentation indique que ni le produit, ni ses accessoires électroniques usagés (chargeur, casque audio, câble USB, etc.) ne peuvent être jetés avec les autres déchets ménagers. La mise au rebut incontrôlée des déchets présentant des risques environnementaux et de santé publique, veuillez séparer vos produits et accessoires usagés des autres déchets. Vous favoriserez ainsi le recyclage de la matière qui les compose dans le cadre d'un développement durable.

Les particuliers sont invités à contacter le magasin leur ayant vendu le produit ou à se renseigner auprès des autorités locales pour connaître les procédures et les points de collecte de ces produits en vue de leur recyclage.

Les entreprises et particuliers sont invités à contacter leurs fournisseurs et à consulter les conditions de leur contrat de vente. Ce produit et ses accessoires ne peuvent être jetés avec les autres déchets.



Élimination des batteries de ce produit (Applicable aux pays disposant de systèmes de collecte séparés)

Le symbole sur la batterie, le manuel ou l'emballage indique que les batteries de ce produit ne doivent pas être éliminées en fin de vie avec les autres déchets ménagers. L'indication éventuelle des symboles chimiques Hg, Cd ou Pb signifie que la batterie contient des quantités de mercure, de cadmium ou de plomb supérieures aux niveaux de référence stipulés dans la directive CE 2006/66. Si les batteries ne sont pas correctement éliminées, ces substances peuvent porter préjudice à la santé humaine ou à l'environnement.

Afin de protéger les ressources naturelles et d'encourager la réutilisation du matériel, veillez à séparer les batteries des autres types de déchets et à les recycler via votre système local de collecte gratuite des batteries.

Sécurisation de l'espace d'installation

Maintenez les distances requises entre le produit et les autres objets (par exemple, les murs) afin de garantir une ventilation adaptée.

Le non-respect de ces distances peut provoquer un incendie ou un problème au produit en raison d'une augmentation de la température interne de celui-ci.

- ✎ Lors de l'utilisation d'un pied ou d'un support mural, utilisez uniquement les pièces fournies par Samsung Electronics.
 - L'utilisation de pièces fournies par un autre fabricant peut occasionner un problème au niveau du produit ou la chute de celui-ci, ce qui pourrait vous blesser.
- ✎ L'aspect peut varier en fonction du produit.
 - Soyez prudent lorsque vous touchez le téléviseur, car certaines parties peuvent être brûlantes.

Installation avec un pied.

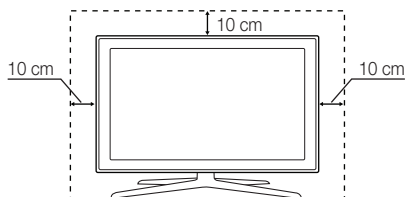

Installation avec un support de montage mural.

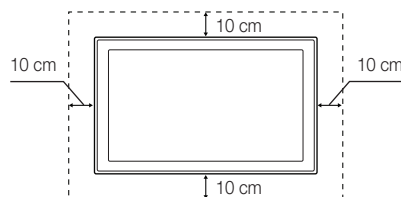

Liste des fonctions

- **3D** : cette incroyable nouvelle fonction vous permet de regarder du contenu 3D à partir de diffusion ou de lecteur BD 3D.
- **SMART HUB** : la Passerelle vers tous les contenus intégrés en un seul lieu.
 - Tout est intégré pour faciliter et diversifier les possibilités de loisirs.
 - Contrôlez vos loisirs avec une interface simple et conviviale.
 - Accédez à diverses applications tous les jours.
 - Personnalisez votre téléviseur, en regroupant ou en triant vos applications en fonction de vos goûts.
- **AllShare Play** : AllShare Play vous permet d'accéder à des photos, vidéos ou fichiers audio situés sur des périphériques USB, appareils photos numériques, téléphones portables ou PC. Tous les périphériques compatibles sont accessible en Wi-Fi, via votre réseau sans fil.
- **Anynet+ (HDMI-CEC)** : vous permet de contrôler tous les appareils Samsung connectés compatibles Anynet+ à l'aide de votre télécommande Samsung.
- **e-Manual** : vous permet de lire à l'écran le manuel complet. (p. 14)

Accessoires

- ✎ Vérifiez que les éléments suivants sont inclus avec votre téléviseur. S'il manque des éléments, contactez votre revendeur.
- ✎ Les couleurs et les formes des éléments peuvent varier en fonction des modèles.
- ✎ Les câbles qui ne se trouvent pas dans le contenu de l'emballage peuvent être achetés séparément.
- ✎ Vérifiez qu'aucun accessoire n'est caché dans l'emballage lorsque vous ouvrez la boîte.

⚠ ATTENTION : INSÉREZ FERMEMENT DE MANIÈRE A CE QU'IL NE SE DÉTACHE PAS

- Télécommande & piles (AAA x 2)
- Mode d'emploi
- Carte de garantie (non disponible dans certains pays) / Manuel de sécurité
- Câble d'alimentation
- Tissu de nettoyage
- Lunettes 3D actives (Modèle de 40 pouces et plus)



Adaptateur péritel



Support du serre-câble



4 anneaux de support

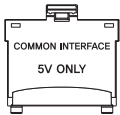

Adaptateur de carte CI

- Des frais d'administration peuvent vous être facturés si :
 - (a) un technicien intervient à votre demande et que le produit ne comporte aucun défaut (c.-à-d. si vous n'avez pas pris la peine de lire le présent manuel d'utilisation).
 - (b) vous amenez le produit dans un centre de réparation alors qu'il ne comporte aucun défaut (c.-à-d. si vous n'avez pas pris la peine de lire le présent manuel d'utilisation).
- Le montant de ces frais d'administration vous sera signifié avant la réalisation de toute prestation ou visite à domicile.

Installation du support du serre-câble

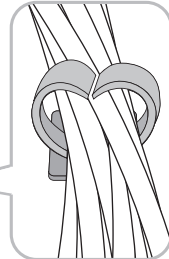
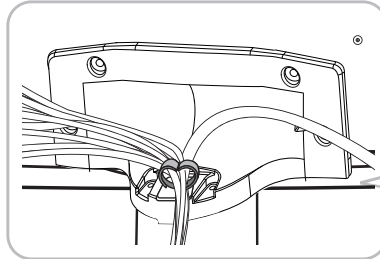
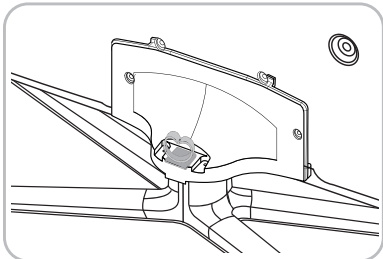

Utilisation du contrôleur du téléviseur (touche de panneau)

Le Contrôleur TV est un bouton multi-directionnel qui permet la navigation sans télécommande.

- ☞ Certaines fonctions exigeant un code PIN peuvent ne pas être disponibles.
- ☞ La couleur et la forme du produit peuvent varier en fonction du modèle.
- ☞ Le contrôleur du téléviseur, un petit bouton de type manette de jeu situé sur le côté droit, arrière, du téléviseur, vous permet de commander le téléviseur sans télécommande.

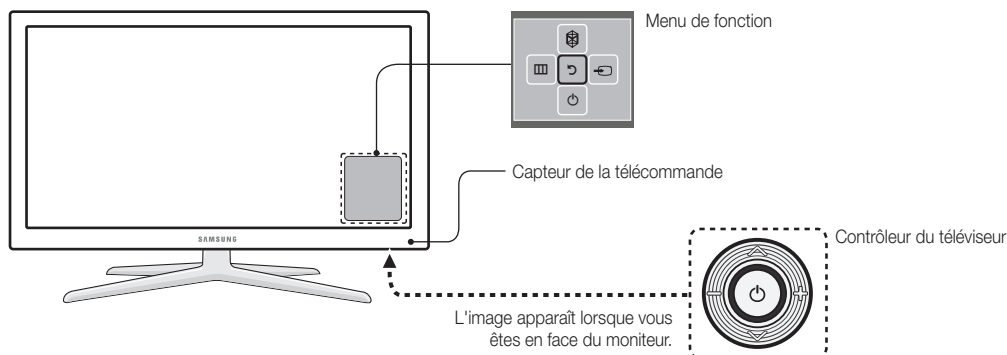

- ☞ Face au téléviseur, suivez les instructions suivantes.
- ☞ Lorsque vous sélectionnez une fonction en déplaçant le contrôleur vers le haut/le bas/la droite/la gauche, veillez à ne pas appuyer sur ce dernier. Si vous appuyez d'abord dessus, vous ne pouvez plus le faire bouger vers le haut/le bas/la droite/la gauche.

Mise sous tension	Mettez le téléviseur sous tension en appuyant sur le contrôleur lorsque le téléviseur est en mode veille.
Réglage du volume	Réglez le volume en déplaçant le contrôleur de gauche à droite lorsque le téléviseur est allumé.
Sélection d'une chaîne	Sélectionnez une chaîne en déplaçant le contrôleur vers le haut et le bas lorsque le téléviseur est allumé.
Utilisation du menu Fonction	Pour afficher et utiliser le menu de fonction, appuyez brièvement sur le contrôleur lorsque le téléviseur est allumé. Pour fermer le menu de fonction, appuyez de nouveau brièvement sur le contrôleur.
Sélection du MENU (☰)	Lorsque le menu de fonction est visible, sélectionnez le MENU (☰) en déplaçant le contrôleur vers la gauche. Le menu à l'écran (OSD) s'affiche. Sélectionnez une option en déplaçant le contrôleur vers la droite. Déplacez le contrôleur vers la droite ou la gauche, ou vers le haut ou le bas, pour procéder à d'autres sélections. Pour modifier un paramètre, sélectionnez-le, puis appuyez sur le contrôleur.
Sélection du SMART HUB (📺)	Lorsque le menu de fonction est visible, sélectionnez le SMART HUB (📺) en déplaçant le contrôleur vers le haut. L'écran principal SMART HUB apparaît. Sélectionnez une application en déplaçant le contrôleur, puis en appuyant sur celui-ci.
Sélection d'une Source (↔)	Lorsque le menu de fonction est visible, sélectionnez la liste Source (↔) en déplaçant le contrôleur vers la droite. L'écran Source apparaît. Pour sélectionner une source, déplacez le contrôleur vers le haut et le bas. Lorsque la source de votre choix est en surbrillance, appuyez sur le contrôleur.
Eteindre (🔌)	Lorsque le menu de fonction est visible, sélectionnez Eteindre (🔌) en déplaçant le contrôleur vers le bas, puis appuyez sur celui-ci.

- ☞ Pour fermer le **Menu**, **Smart Hub**, ou **Source**, appuyez sur le contrôleur pendant plus de 1 seconde.

Mode veille

Votre téléviseur entre en mode Veille lorsque vous l'éteignez et continue de consommer une petite quantité d'alimentation électrique. Pour éviter les risques et réduire la consommation électrique, ne laissez pas le téléviseur en mode Veille pendant de longues périodes (lorsque vous partez en vacances, par exemple). Il est préférable de débrancher le cordon d'alimentation.

Boutons de la télécommande

Ceci est une télécommande spéciale destinée aux malvoyants. Elle dispose de points Braille sur les boutons Power, Channel et Volume.

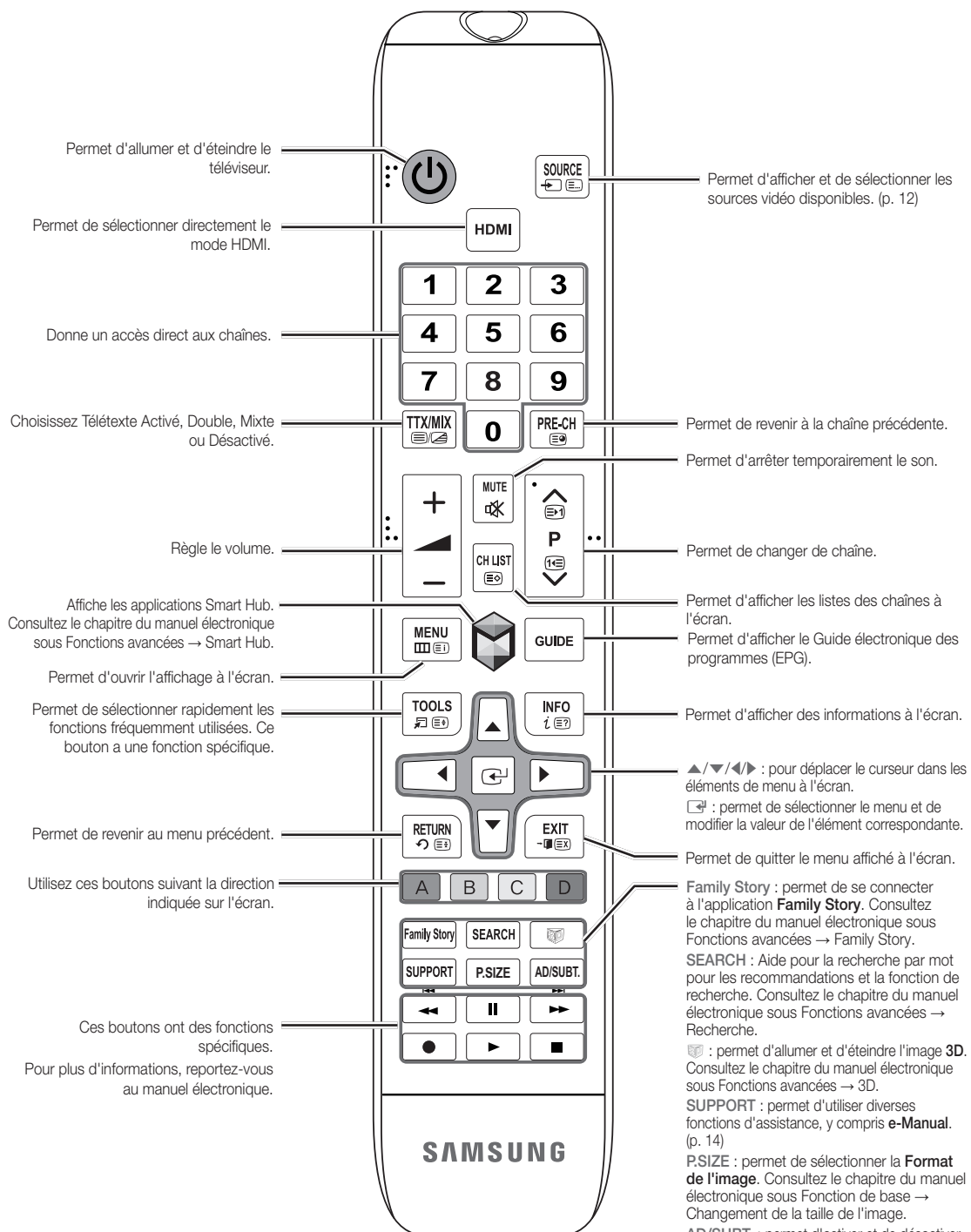

Installation des piles (type de pile : AAA)

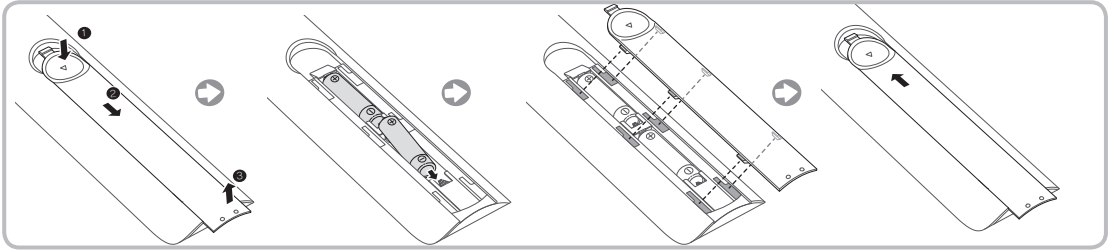

REMARQUE

- Utilisez la télécommande à une distance maximale de 7 mètres du téléviseur.
- Une lumière intense peut affecter le bon fonctionnement de la télécommande. Évitez de l'utiliser à proximité d'une lampe fluorescente spéciale ou d'une enseigne au néon.
- La couleur et la forme peuvent varier en fonction du modèle.

Raccordement à une antenne

Lorsque vous allumez le téléviseur pour la première fois, des réglages de base s'effectuent de manière automatique.

- Branchez le cordon d'alimentation sur une prise murale, une fois tous les autres raccordements faits.
- Si vous connectez votre téléviseur à un boîtier de télédistribution ou satellite à l'aide de connexions HDMI, Composante ou Composite, il n'est pas nécessaire que vous raccordiez la prise ANT IN à un raccordement à une antenne ou un câble.
- Si le raccordement du câble de l'antenne est court, faites preuve de prudence en déplaçant ou en pivotant le téléviseur. Vous pourriez arracher la prise de l'antenne du téléviseur.

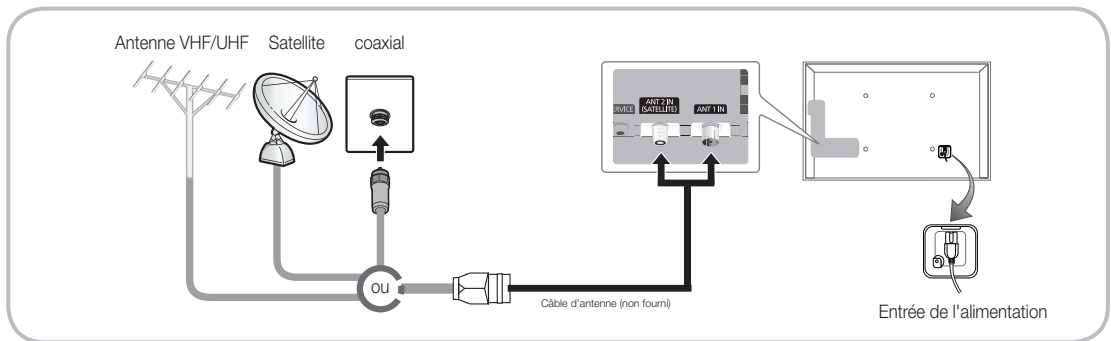



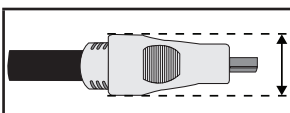

- Pour obtenir la meilleure connexion câblée possible vers cet appareil, utilisez des câbles de l'épaisseur maximale indiquée ci-dessous.











- Épaisseur maximale : 0,55 pouce (14 mm)

Configuration (configuration initiale)

Lorsque vous allumez le téléviseur pour la première fois, une série d'invites et d'écrans vous aident à configurer les réglages de base. Pour lancer la fonction de **Configuration**, appuyez sur le bouton  de votre télécommande.

-  **Configuration** est disponible uniquement lorsque la source d'entrée est définie sur TV. Voir la section "Changement de la source d'entrée" (p. 12).
-  Pour revenir à l'étape précédente de la procédure de **Configuration**, sélectionnez **Précédent**.
-  Avant de commencer, vérifiez que le téléviseur est connecté à une antenne ou une connexion de télédistribution (câble) et que le téléviseur est branché (p. 7).
-  Pour démarrer la fonction **Configuration**, sélectionnez **Démarrer**.

1	Langue des menus : sélection de la langue des menus	Sélectionnez la langue des menus de votre choix à l'aide de la télécommande, puis sélectionnez Suivant . Le téléviseur affiche un menu dans la langue sélectionnée dès l'étape suivante.
2	Mode Utilisation : sélection du mode Util. domicile.	Sélectionnez Util. domicile à l'aide de votre télécommande, puis sélectionnez Suivant . Le mode Util. magasin est prévu pour un usage en magasin.
3	Paramètres réseau : configuration des paramètres réseau  Pour vous connecter plus tard, sélectionnez Ignorer .	Pour configurer votre connexion réseau, sélectionnez Suivant à l'aide de votre télécommande. Si vous ne connaissez pas les paramètres de votre réseau ou si vous souhaitez le configurer plus tard, sélectionnez Ignorer . Pour des informations plus détaillées, reportez-vous à la section "Configuration du réseau câblé ou sans fil" dans le manuel électronique pour obtenir les spécifications et les instructions ainsi qu'à la section Connexion réseau de ce manuel (p. 13). Vous pouvez configurer la connexion réseau ultérieurement à l'aide du menu Réseau .
4	Mise à niveau du logiciel : mise à niveau du logiciel à la dernière version  Pour mettre à niveau plus tard, sélectionnez Ignorer .	Sélectionnez Suivant pour mettre à niveau le logiciel du téléviseur. Si nécessaire, le logiciel du téléviseur est mis à niveau automatiquement. Si vous souhaitez effectuer la mise à niveau ultérieurement, sélectionnez Ignorer . Pour plus d'informations, reportez-vous à la section Mise à niveau du logiciel (Fonctions de préférence → Menu Assistance) du manuel électronique.  En fonction de l'état du réseau, cette opération peut prendre quelques minutes.
5	Sélectionnez un pays. (En fonction du pays)	Sélectionnez le pays de votre choix.  Après la sélection du pays dans le menu Pays, certains modèles peuvent demander, en plus, le code PIN.
6	Recherche automatique(1) : sélection de votre manière de regarder la télévision	Trouvons et mémorisons les chaînes sur votre TV. Avez-vous besoin de rechercher les chaînes? <ul style="list-style-type: none">• Oui, j'en ai besoin.: Tous les chaînes disponibles seront trouvées et installées sur votre téléviseur.• Non, je n'en ai pas besoin.: Mon décodeur externe me fournit toutes les chaînes disponibles donc je n'ai pas besoin de faire la recherche des chaînes.

7	Recherche automatique (2) : (En fonction du pays) Sélection des options de recherche	<p>sélectionnez la source de chaîne à mémoriser. Lors du réglage de la source d'antenne sur Câble, une fenêtre s'affiche pour vous permettre d'attribuer des valeurs numériques (fréquences) aux chaînes. Pour plus d'informations, reportez-vous à Recherche automatique (Menu Canal → Mémorisation de chaînes) dans le manuel électronique.</p> <ul style="list-style-type: none">  Lorsque Hertzien ou Câble est sélectionné en premier : une fois que toutes les chaînes Hertzien ou Câble sont enregistrées, l'étape d'enregistrement des chaînes Satellite s'affiche.  Lorsque Satellite est sélectionné en premier : une fois que toutes les chaînes Satellite sont enregistrées, l'étape d'enregistrement des chaînes Hertzien ou Câble s'affiche.  Sélectionnez Arrêter à tout moment pour interrompre la mémorisation.
8	Horloge : réglage du Mode Horloge	<ul style="list-style-type: none"> • Auto.: permet de régler l'heure automatiquement. • Manuel : vous permet de définir manuellement la date et l'heure actuelles.
9	Fuseau Horaire (En fonction du pays) : réglage de votre fuseau horaire	<p>Cette étape est uniquement disponible si le mode Horloge est défini sur Auto.</p> <ul style="list-style-type: none"> • Auto. : permet de définir automatiquement le fuseau horaire. • Manuel : permet de définir manuellement le fuseau horaire. <ul style="list-style-type: none">  Si vous avez sélectionné Manuel, vous pouvez choisir de mettre l'heure d'été sur Activé ou Arrêt. (En fonction du pays)
10	Configuration Complet	<p>Sélectionnez Fermer pour terminer.</p> <ul style="list-style-type: none">  Les paramètres effectués s'affichent.

Si vous souhaitez réinitialiser cette fonction...

Sélectionnez **Système - Configuration** (configuration initiale). Entrez votre code PIN à quatre chiffres. Le code PIN par défaut est "0-0-0-0" (excepte France). Si vous souhaitez modifier le code PIN, utilisez la fonction **Modifier PIN**.

Vous devez de nouveau sélectionner **Configuration (Menu → Système)** chez vous, bien que vous l'ayez déjà fait en magasin.

 Si vous avez oublié le code PIN, appuyez sur les boutons de la télécommande dans l'ordre suivant en mode veille, ce qui redéfinit le code sur "0-0-0-0" (France: "1-1-1-1"): **MUTE** → 8 → 2 → 4 → **POWER** (Marche).

Connexions

✎ Pour plus d'informations, reportez-vous à la section **Connexion du téléviseur** du **e-Manual**.

✎ L'image affichée peut varier en fonction du modèle.

Connexion Ensemble DVD Home Theater

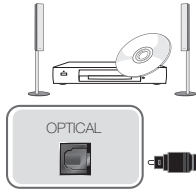

Câble optique (non fourni)

Connexion HDMI

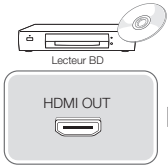

Câble HDMI (non fourni)

Connexion PC

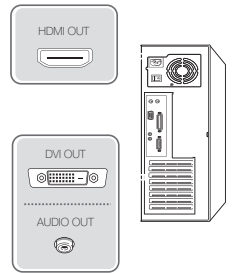

Câble HDMI (non fourni)

Câble HDMI vers DVI (non fourni)

Câble audio (non fourni)

Arrière du téléviseur

Entrée de l'alimentation

Connexion casque



Câble du casque (non fourni)



Adaptateur SCART (fourni)

Câble SCART (non fourni)

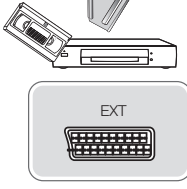

Magnétoscope ou lecteur DVD

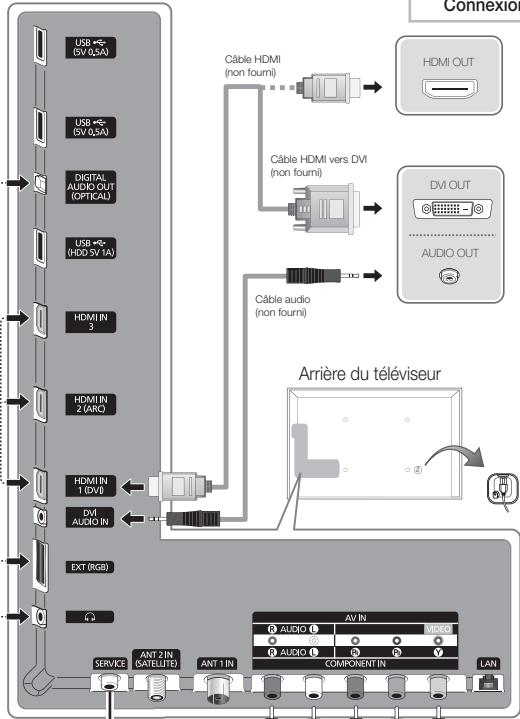

SERVICE : Prise pour tests uniquement.

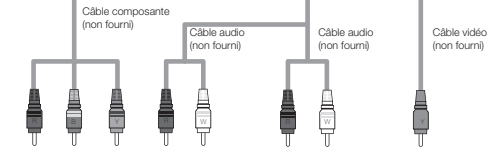

Connexion péritel

Connexion à composantes

Connexion AV

Connexion de l'adaptateur de carte CI

Connectez l'adaptateur comme illustré ci-contre.

✎ Pour installer l'adaptateur de carte CI, retirez autocollant du téléviseur.

Pour connecter l'adaptateur de carte CI, procédez comme suit :

✎ Il est conseillé de connecter l'adaptateur avant l'installation du montage mural ou d'insérer la "CARTE CI ou CI+".

1. Insérez l'adaptateur de carte CI dans les deux trous du produit ❶.

✎ Deux trous sont présents à l'arrière du téléviseur. Ils sont situés à proximité du port **COMMON INTERFACE**.

2. Insérez l'adaptateur de carte CI dans le port **COMMON INTERFACE** du produit ❷

3. Insérez la CARTE CI ou CI+.

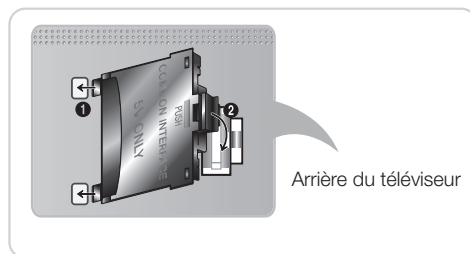

Il est conseillé d'insérer la carte CI avant de fixer le téléviseur en position murale. L'insertion peut, en effet, se révéler difficile après le montage. Insérez la carte après avoir connecté le module CI au téléviseur. Il est difficile de connecter le module si vous insérez d'abord la carte.

Utilisation de la "CARTE CI ou CI+"

Pour regarder les chaînes payantes, la carte CI ou CI+ doit être insérée.

- Si vous ne l'insérez pas, certaines chaînes afficheront le message "Signal brouillé".
- Les informations de pairage contenant un numéro de téléphone, l'ID de la carte d'interface commune (CI ou CI+), l'ID de l'hôte et d'autres informations s'afficheront après 2 ou 3 minutes. Si un message d'erreur s'affiche, contactez votre fournisseur d'accès.
- Lorsque la configuration des informations sur les canaux est terminée, le message "Updating Completed" s'affiche, indiquant que la liste des chaînes est mise à jour.

✎ REMARQUE

- Vous devez vous procurer une carte d'interface commune CI ou CI+ auprès d'un fournisseur local de diffusion par câble.
- Lorsque vous sortez la carte d'interface commune (CI ou CI+), tirez-la délicatement. Une chute pourrait en effet l'endommager.
- Insérez la carte d'interface commune CI ou CI+ dans le sens indiqué sur celle-ci.
- L'emplacement de la fente **COMMON INTERFACE** peut varier en fonction du modèle.
- La carte d'interface commune (CI(CI+) CARD) n'est pas prise en charge dans certains pays et certaines régions ; vérifiez auprès de votre revendeur agréé.
- Si vous rencontrez des problèmes, contactez le fournisseur d'accès.
- Insérez la carte CI ou CI+, qui prend en charge les paramètres actuels de l'antenne. L'image sera déformée, voire invisible.

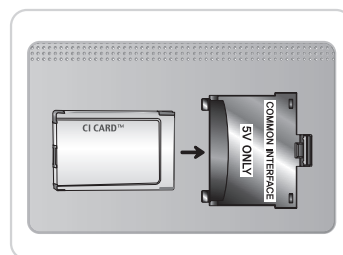

Source

→ Source

A utiliser pour sélectionner le téléviseur ou une autre source d'entrée externe, telles que des lecteurs DVD/Blu-ray, des décodeurs câble ou des récepteurs satellite (boîtiers décodeurs).

■ **TV / Ext. / HDMI1/DVI / HDMI2 / HDMI3 / AV / Composant**

1. Appuyez sur le bouton  de votre télécommande. L'écran **Smart Hub** apparaît.
2. Sélectionnez **Source**. L'écran **Source** apparaît.
3. Sélectionnez la source d'entrée externe de votre choix.

 Vous pouvez uniquement choisir des périphériques externes connectés au téléviseur. Les entrées connectées sont mises en surbrillance dans la liste **Source**.

 Dans la **Source**, **Ext.** reste toujours activée.

Instructions d'utilisation de la fonction de modification du nom

Modif. Nom vous permet d'associer un nom de périphérique à une source d'entrée. Pour accéder à **Modif. Nom**, ouvrez le menu **Outils** lorsque la **Source** est affichée. Les sélections suivantes apparaissent sous **Modif. Nom**:

■ **Magnétoscope / DVD / Décodeur Câble / Décodeur satellite / Décodeur PVR / Récepteur AV / Jeux / Caméscope / PC / DVI PC / Périph. DVI / TV / IPTV / Blu-ray / HD DVD / DMA** : nommez le périphérique connecté aux prises d'entrée pour faciliter la sélection de la source d'entrée.

 Si vous avez connecté un PC au port **HDMI IN 1(DVI)** avec un câble HDMI, sélectionnez **PC** sous **Modif. Nom** pour entrer un nom de périphérique.

 Si vous avez connecté un PC au port **HDMI IN 1(DVI)** avec un câble HDMI vers DVI, sélectionnez **DVI PC** sous **Modif. Nom** pour entrer un nom de périphérique.

 Si vous avez connecté un périphérique AV au port **HDMI IN 1(DVI)** avec un câble HDMI vers DVI, sélectionnez **Périph. DVI** sous **Modif. Nom** pour entrer un nom de périphérique.

Informations

Vous pouvez afficher des informations détaillées sur le périphérique externe sélectionné.

Rafraîchir

Dans **Source**, si les périphériques externes ne sont pas affichés, ouvrez le menu **Outils**, puis sélectionnez **Rafraîchir**, puis recherchez les périphériques connectés.

 Vous pouvez aussi rafraîchir l'écran de la liste de **Source** en sélectionnant **A** à l'aide de la télécommande.

 Cette fonction n'est disponible que si la fonction **Anynet+ (HDMI-CEC)** est définie sur **Activé**.

Connexion réseau

Vous pouvez configurer votre téléviseur de telle sorte qu'il puisse accéder aux applications SMART TV par le biais de votre réseau local (LAN) à l'aide d'une connexion câblée ou sans fil.

Connexion réseau - Sans fil

Vous pouvez connecter votre téléviseur au réseau local par le biais d'un routeur ou d'un modem sans fil standard.

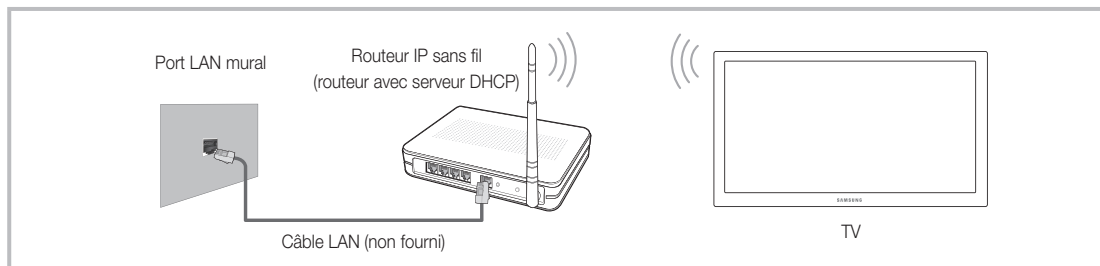

Ce téléviseur prend en charge les protocoles de communication IEEE 802.11a/b/g et n. Samsung vous conseille d'utiliser le protocole IEEE 802.11n. Si vous lisez une vidéo sur une connexion réseau, des saccades risquent d'apparaître.

La plupart des réseaux sans fil disposent d'un système de sécurité nécessitant l'accès de périphériques au réseau à un point d'accès ou un routeur sans fil (généralement un routeur IP sans fil) pour transmettre un code de sécurité crypté appelé code de sécurité ou clé d'accès.

Si le mode Pure High-throughput (Greenfield) 802.11N est sélectionné et que le type de cryptage est défini sur WEP ou TKIP pour votre routeur sans fil, les téléviseurs Samsung ne prendront pas en charge la connexion, conformément aux nouvelles spécifications de certification Wi-Fi.

Connexion réseau - Câble

Il existe deux façons principales de connecter votre téléviseur à votre réseau à l'aide d'un câble, en fonction de votre configuration réseau. De la manière illustrée ci-dessous :

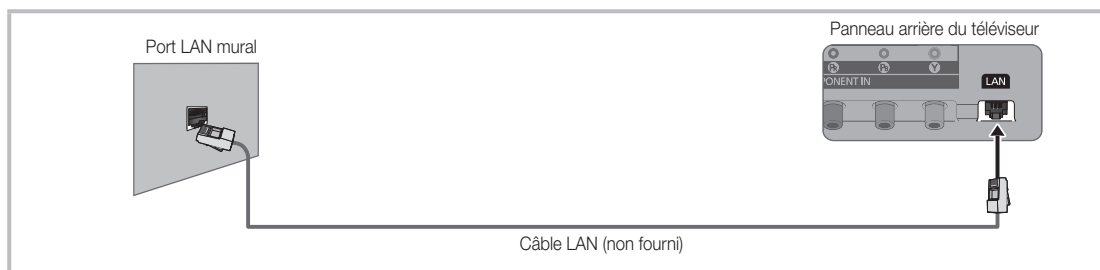
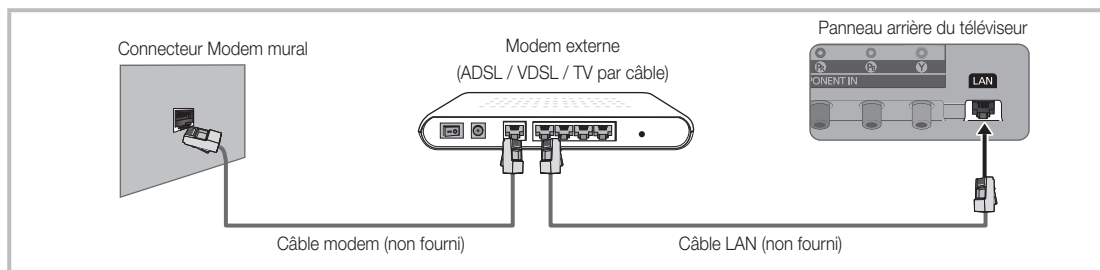

- Elle n'est pas prise en charge lorsque la vitesse du réseau est égale ou inférieure à 10 Mbit/s.
- Utilisez un câble de catégorie 6 (*type STP) pour effectuer cette connexion.

*Shielded Twist Pair

Consultation du manuel électronique

SUPPORT



Vous trouverez des instructions relatives aux fonctionnalités de votre téléviseur dans le manuel électronique. Pour ouvrir le manuel électronique, appuyez sur le bouton **SUPPORT** de votre télécommande.

Vous pouvez aussi y accéder via le menu :

Menu → Assistance → e-Manual

Accès au manuel électronique

Pour utiliser le Manuel électronique, procédez comme suit :

1. Lorsque vous avez besoin d'aide, sélectionnez **Assistance** avec votre télécommande. L'écran **e-Manual** apparaît.
2. Sélectionnez la catégorie de votre choix.
3. Sélectionnez la rubrique de votre choix. Le manuel électronique affiche la page souhaitée.

✎ Les mots en bleu dans le manuel électronique se rapportent à la liste de menu sur l'écran du téléviseur.

✎ Une icône verte dans le manuel électronique désigne un bouton sur votre télécommande.

✎ Les étapes fléchées (par exemple, **Menu → Assistance → e-Manual**) du manuel électronique signifient qu'une succession d'étapes doit être suivie pour la fonction.

Comment basculer entre la rubrique de manuel électronique et le(s) menu(s) OSD correspondant(s).

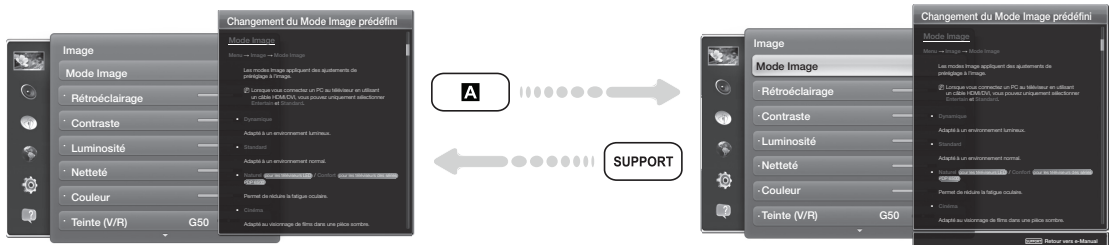

✎ Cette fonction n'est pas disponible dans certains menus.

✎ Vous ne pouvez pas utiliser la fonction **Essayer** si le menu est grisé.

1. Si vous voulez exécuter le(s) menu(s) correspondant(s), appuyez sur **A** à l'aide de la télécommande.
2. Pour revenir à l'écran de l'**e-Manual**, sélectionnez **Assistance** à l'aide de la télécommande.

Utilisation des boutons de couleur et de fonction avec le e-Manual

- **Barre de défilement:** permet de faire défiler vers le haut ou le bas l'écran du e-Manual.
- **◀ / ▶:** permet de passer au chapitre précédent ou suivant.
- **A Essayer:** permet de déplacer le menu OSD qui correspond à la rubrique. Pour revenir à l'écran du manuel électronique, sélectionnez **Assistance** à l'aide de la télécommande.
- **B Accueil:** permet d'accéder à l'écran d'accueil du manuel électronique.
- **C Position:** chaque fois que vous sélectionnez **C**, l'écran du manuel électronique change de position.
- **D Index** (En fonction du pays): affiche l'écran d'index.
- **↶ Retour:** permet de revenir à l'écran précédent.

Recherche d'une rubrique sur la page d'index

1. Utilisez votre télécommande pour sélectionner **D**. L'écran Index s'affiche.
2. Pour rechercher une rubrique, sélectionnez une lettre. L'Index affiche une liste de rubriques et mots clés qui commencent par la lettre sélectionnée.
3. Sélectionnez la rubrique ou le mot-clé de votre choix.
4. La page de manuel électronique avec la rubrique apparaît.
 Pour fermer l'écran **Index**, appuyez sur le bouton **RETURN** **↶**.

Pour changer la position du manuel électronique à l'écran

Si le manuel électronique n'est pas complètement masqué en raison de l'écran des menus OSD, vous pouvez changer la position de ce manuel.

1. Basculez la sélection sur l'écran du manuel électronique en appuyant sur le bouton **SUPPORT** de votre télécommande.
2. Appuyez sur le bouton **C** de votre télécommande. Chaque fois que vous sélectionnez **C** avec votre télécommande, l'écran du manuel électronique change de position.

Installation du support mural

Installation du kit de montage mural

Le kit de montage mural (vendu séparément) permet de fixer le téléviseur au mur.

Pour plus d'informations sur l'installation du support mural, reportez-vous aux instructions fournies avec le support mural. Faites appel à un technicien pour installer la fixation murale. Il n'est pas conseillé de le faire par vous-même.

Samsung Electronics ne saurait être tenu pour responsable d'un endommagement du produit ou d'une blessure si vous choisissez d'effectuer vous-même l'installation murale.

Préparation avant l'installation d'un dispositif de fixation murale

Cas A. Installation du support de montage mural SAMSUNG

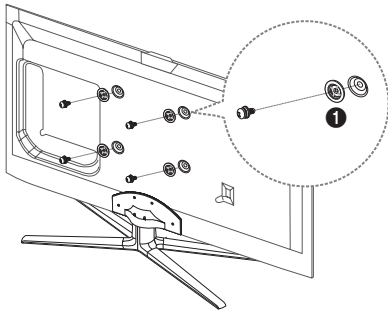

Cas B. Installation du support mural d'un autre fabricant

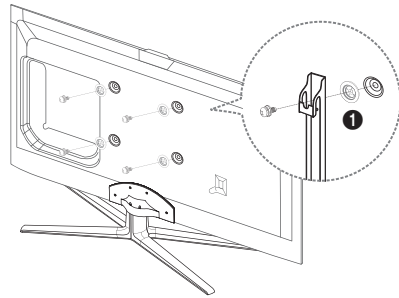

Pour installer un support mural, utilisez l'anneau de support ❶.

Caractéristiques du kit de fixation murale (VESA)

 Le kit de montage mural n'est pas fourni ; il est vendu séparément.

Installez votre fixation murale sur un mur solide perpendiculaire au sol. Si vous souhaitez la fixer sur d'autres matériaux de construction, veuillez prendre contact avec votre revendeur le plus proche. Si vous l'installez au plafond ou sur un mur non droit, la fixation risque de tomber et de provoquer de graves blessures.

REMARQUE

- Les dimensions standard pour tous les kits de fixation murale sont indiquées dans le tableau ci-dessous.
- Un manuel d'installation détaillé et toutes les pièces nécessaires au montage sont fournis avec le kit de fixation mural.
- N'utilisez pas de vis non conformes aux spécifications des vis VESA standard.
- N'utilisez pas de vis plus longues que la dimension standard ou non conformes aux caractéristiques des vis VESA standard. Des vis trop longues pourraient endommager l'intérieur du téléviseur.
- Pour les fixations murales non conformes aux caractéristiques des vis VESA standard, la longueur des vis peut varier, selon les caractéristiques de la fixation murale.
- Ne serrez pas trop les vis : cela pourrait endommager le produit ou provoquer sa chute, entraînant des blessures corporelles. Samsung ne peut être tenue responsable de ce type d'accident.
- Samsung ne peut être tenue responsable de tout dommage au produit ou toute blessure corporelle dans le cas de l'utilisation d'une fixation murale non-VESA ou non spécifiée, ou si l'utilisateur ne suit pas les instructions d'installation du produit.
- N'inclinez pas le téléviseur de plus de 15 degrés.

Famille de produits	pouces	Spéc. VESA (A * B)	Vis standard	Quantité
Téléviseur LED [Ultraplat]	32-40	200 X 200	M8	4
	46-65	400 X 400		

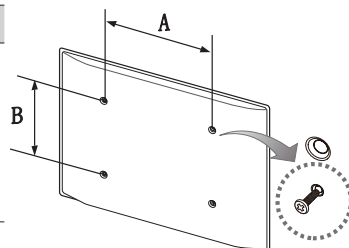

N'installez pas votre kit de fixation murale lorsque le téléviseur est allumé. Vous risqueriez de vous électrocuter.

Fixation du téléviseur au mur



Attention : si vous tirez ou poussez le téléviseur ou si vous grimpez dessus, il risque de tomber. Veillez notamment à ce que vos enfants ne se suspendent pas au téléviseur ni le déséquilibrent. Cela pourrait faire basculer le téléviseur et occasionner des blessures graves, voire entraîner la mort. Respectez toutes les précautions de sécurité indiquées dans la brochure relative à la sécurité fournie avec votre téléviseur. Pour une stabilité et une sécurité accrue, vous pouvez acheter et installer le dispositif antichute comme décrit ci-dessous.

Pour éviter toute chute du téléviseur

1. Glissez les vis dans les colliers, puis fixez-les solidement au mur. Assurez-vous que les vis ont été fermement fixées au mur.
 - 🔧 En fonction du type de mur, il est possible que vous ayez besoin de matériel supplémentaire, tel que des chevilles.
 - 🔧 Les colliers, vis et chaînettes n'étant pas fournis, vous devez les acheter séparément.

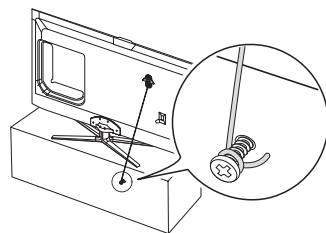

2. Retirez les vis situées sur la partie centrale arrière du téléviseur, placez les vis dans les bagues, puis fixez-les à nouveau sur le téléviseur.

🔧 Il est possible que les vis ne soient pas fournies avec le produit. Dans ce cas, achetez des vis présentant les caractéristiques suivantes.

🔧 Caractéristiques des vis

- Pour un téléviseur de 32 à 65 pouces : M8

3. Reliez les colliers fixés au téléviseur et ceux fixés sur le mur à l'aide d'un câble solide, puis attachez-les fermement.

🔧 REMARQUE

- Placez le téléviseur à proximité du mur afin qu'il ne bascule pas vers l'arrière.
- Il est recommandé de placer la chaînette de façon à ce que les colliers fixés au mur soient placés à la même hauteur ou plus bas que ceux fixés au téléviseur.
- Détachez la chaînette avant de déplacer le téléviseur.

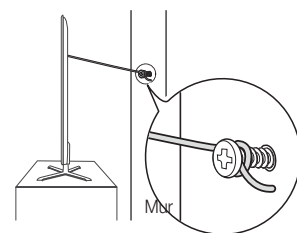

4. Vérifiez que toutes les connexions sont fixées correctement. Vérifiez régulièrement que les connexions ne présentent aucun signe d'usure. Si vous avez un doute quant à la sécurité des connexions, contactez un installateur professionnel.

Résolution des problèmes

Si vous avez des questions sur le téléviseur, commencez par consulter la liste ci-dessous. Si aucune de ces solutions de dépannage ne s'applique à votre problème, rendez-vous sur le site "www.samsung.com", puis cliquez sur Assistance ou contactez le centre d'appels dont les coordonnées figurent sur la dernière page de ce manuel.

Problèmes	Solutions et explications
Le téléviseur ne s'allume pas.	<ul style="list-style-type: none">• Vérifiez que le cordon d'alimentation secteur est branché correctement sur la prise murale et sur le téléviseur.• Vérifiez que la prise murale est opérationnelle.• Essayez d'appuyer sur le bouton  du téléviseur pour vous assurer que le problème n'est pas dû à la télécommande. Si le téléviseur s'allume, reportez-vous au problème "La télécommande ne fonctionne pas." ci-après.
Aucune image/vidéo n'est affichée.	<ul style="list-style-type: none">• Vérifiez le raccordement des câbles (retirez tous les câbles connectés au téléviseur et aux appareils externes, puis rebranchez-les).• Réglez la sortie vidéo de votre périphérique externe (décodeur câble/satellite, DVD, Blu-ray, etc.) pour faire correspondre les connexions à l'entrée du téléviseur. Par exemple, si la sortie d'un périphérique externe est HDMI, vous devez établir une connexion avec une entrée HDMI du téléviseur.• Vérifiez que les appareils connectés sont sous tension.• Veillez à sélectionner la source appropriée du téléviseur.• Redémarrez le périphérique connecté en rebranchant le câble d'alimentation du périphérique.
La télécommande ne fonctionne pas.	<ul style="list-style-type: none">• Vérifiez que la polarité (+/-) des piles de la télécommande est respectée.• Nettoyez la lentille de la télécommande.• Essayez de diriger directement la télécommande vers le téléviseur à une distance de 1,5 à 1,8 m.
La télécommande du décodeur câble/boîtier décodeur ne permet pas d'allumer ou d'éteindre le téléviseur, ni de régler le volume.	<ul style="list-style-type: none">• Programmez la télécommande du décodeur câble/boîtier décodeur de telle sorte qu'elle puisse commander le téléviseur. Consultez le mode d'emploi du décodeur câble/boîtier décodeur pour obtenir le code du téléviseur SAMSUNG.

 Certaines des images et des fonctions ci-dessus sont uniquement disponibles sur des modèles spécifiques.

 Vous pouvez maintenir votre téléviseur dans des conditions optimales en le mettant à niveau avec le dernier micro logiciel (samsung.com → Support → Downloads) par le biais d'un périphérique USB.

Licence



Stockage et entretien

- ✎ Si des autocollants sont appliqués sur l'écran du téléviseur, leur retrait peut laisser quelques traces. Nettoyez-les avant d'utiliser le téléviseur.

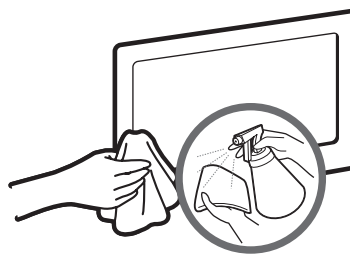
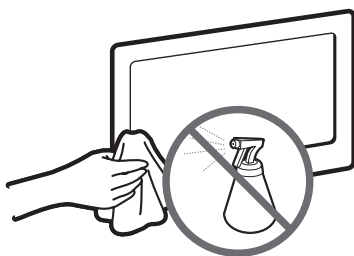



Veillez à ne pas pulvériser d'eau directement sur le produit. Tout liquide qui entre dans le produit peut engendrer une défaillance, un incendie ou une électrocution.

Nettoyez le produit à l'aide d'un chiffon doux imprégné d'une petite quantité d'eau. N'utilisez pas de liquide inflammable (par exemple, benzène, diluants) ou un agent de nettoyage.

Spécifications

Résolution de l'affichage	1920 x 1080	
Conditions ambiantes		
Température en service	De 10°C à 40°C (50°F à 104°F)	
Humidité en fonctionnement	10% à 80%, sans condensation	
Température de stockage	De -20°C à 45°C (-4 °F à 113 °F)	
Humidité sur le lieu de stockage	5 % à 95 %, sans condensation	
Système TV	Analogique : B/G, D/K, L, I (en fonction de votre pays) Numérique : DVB-T/DVB-C/DVB-S2	
Système de couleur/vidéo	Analogique : PAL, SECAM, NTSC-4.43, NTSC-3.58, PAL60 Numérique : MPEG-2 MP@ML, MPEG-4, H.264/AVC MP@L3, MP@L4.0, HP@L4.0	
Système Sonore	BG, DK, L, NICAM, MPEG1, DD, DD+, HEAAC	
HDMI IN	Vidéo : 1080 24p, 1080p, 1080i, 720p, 576p, 480p Audio : PCM linéaire sur deux voies 32/44.1/48 kHz, 16/20/24 bits.	
Support pivotant (gauche/droite)	-20° ~ 20°	
Nom du modèle	UE32ES6530 / UE32ES6540 / UE32ES6560 / UE32ES6570	UE40ES6530 / UE40ES6540 / UE40ES6560 / UE40ES6570
Taille de l'écran	32 pouces (80 cm)	40 pouces (101 cm)
Son (Sortie)	10 W X 2	
Dimensions (L x H x P)		
Corps	743,2 x 449,7 x 48,1 mm	930,4 x 555,1 x 48,1 mm
Avec socle	743,2 x 516,6 x 241,3 mm	930,4 x 620,9 x 241,3 mm
Poids		
Sans socle	6,7 kg	10,9 kg
Avec socle	7,9 kg	12,2 kg







Nom du modèle	UE46ES6530 / UE46ES6540 / UE46ES6560 / UE46ES6570	UE55ES6530 / UE55ES6540 / UE55ES6560 / UE55ES6570
Taille de l'écran	46 pouces (116 cm)	55 pouces (138 cm)
Son (Sortie)	10 W X 2	
Dimensions (L x H x P)		
Corps	1065,8 x 631,5 x 48,1 mm	1256,4 x 738,3 x 48,1 mm
Avec socle	1065,8 x 721,2 x 276,7 mm	1256,4 x 806,4 x 276,7 mm
Poids		
Sans socle	13,8 kg	16,5 kg
Avec socle	15,6 kg	18,3 kg
Nom du modèle	UE32ES6710	UE37ES6710
Taille de l'écran	32 pouces (80 cm)	37 pouces (94 cm)
Son (Sortie)	10 W X 2	
Dimensions (L x H x P)		
Corps	738,0 x 447,1 x 46,9 mm	859,8 x 515,9 x 46,9 mm
Avec socle	738,0 x 514,0 x 241,3 mm	859,8 x 579,8 x 241,3 mm
Poids		
Sans socle	6,2 kg	8,8 kg
Avec socle	7,4 kg	10,2 kg
Nom du modèle	UE40ES6710	UE46ES6710
Taille de l'écran	40 pouces (101 cm)	46 pouces (116 cm)
Son (Sortie)	10 W X 2	
Dimensions (L x H x P)		
Corps	924,9 x 552,2 x 46,9 mm	1060,4 x 628,7 x 46,9 mm
Avec socle	924,9 x 618,0 x 241,3 mm	1060,4 x 699,9 x 276,7 mm
Poids		
Sans socle	10,6 kg	13,6 kg
Avec socle	12 kg	15,5 kg
Nom du modèle	UE50ES6710	
Taille de l'écran	50 pouces (125 cm)	
Son (Sortie)	10 W X 2	
Dimensions (L x H x P)		
Corps	1137,2 x 671,4 x 46,9 mm	
Avec socle	1137,2 x 744,9 x 276,7 mm	
Poids		
Sans socle	14,9 kg	
Avec socle	16,8 kg	

-  La conception et les spécifications peuvent être modifiées sans préavis.
-  Pour plus d'informations sur les caractéristiques d'alimentation et de consommation électrique, reportez-vous à l'étiquette fixée au produit.
-  La consommation de courant normale est mesurée selon la norme CEI 62087 Ed.2

Codec vidéo

Fichier Extension	Conteneur	Codec vidéo	Résolution	Fréquence d'images (i/s)	Débit binaire (Mbit/s)	Codec audio
*.avi *.mkv *.asf *.wmv *.mp4 *.3gp *.vro *.mpg *.mpeg *.ts *.tp *.trp *.mov *.flv *.vob *.svi *.m2ts *.mts *.divx	AVI MKV ASF MP4 3GP VRO VOB PS TS	Divx 3.11/4.x/5.x/6.x	1920 x 1080	6 – 30	30	AC3 LPCM ADMPCM(IMA, MS) AAC HE-AAC WMA DD+ MPEG(MP3) DTS Core G.711(A-Law, μ -Law)
MPEG4 SP / ASP						
H.264 BP / MP / HP						
Motion JPEG		640 x 480	8			
Windows Media Video v9		1920 x 1080	30			
MPEG2						
MPEG1						
VP6		640 x 480	4			
*.webm	WebM	VP8	1920 x 1080	6 – 30	8	Vorbis

Autre restriction

-  Le contenu vidéo ne sera pas lu, ou ne sera pas lu correctement, si une erreur est présente dans le contenu ou sur le support.
-  Le son ou la vidéo peuvent ne pas fonctionner si le contenu a un débit binaire/une fréquence d'images standard supérieur aux taux d'images par seconde repris dans le tableau ci-dessus.
-  Si une erreur survient dans la table d'index, la fonction de recherche (saut) n'est pas prise en charge.
-  Si vous lisez une vidéo sur une connexion réseau, des saccades risquent d'apparaître.
-  Le menu peut mettre plus longtemps à apparaître si le débit binaire dépasse 10 Mbit/s.
-  Certains périphériques USB/caméra numériques peuvent ne pas être compatibles avec le lecteur.

Décodeur vidéo

- Prise en charge jusqu'à H.264 niveau 4.1.
- Les normes H.264 FMO / ASO / RS, VC1 SP / MP / AP L4 ne sont pas prises en charge.
- Pour tous les codecs vidéo, sauf VP8, VP6 :
 - Inférieur à 1280 x 720 : 60 images max.
 - Supérieur à 1280 x 720 : 30 images max.
- GMC n'est pas pris en charge.
- Prend uniquement en charge SVAH Haut et Bas et Côte à côte.

Décodeur audio

- WMA 9, 10 Pro prend en charge jusqu'à 5.1 canaux et profil M2 (sauf mode LBR de M0).
- L'audio sans perte WMA n'est pas prise en charge.
- Si Vorbis se trouve uniquement dans conteneur Webm, prend en charge jusqu'à 2 canaux.

Résolution de l'affichage

Mode	Résolution	Fréquence horizontale (kHz)	Fréquence verticale (Hz)	Fréquence d'horloge pixels (MHz)	Polarité synchronisée (H/V)
IBM	640 x 350	31,469	70,086	25,175	+/-
	720 x 400	31,469	70,087	28,322	-/+
MAC	640 x 480	35,000	66,667	30,240	-/-
	832 x 624	49,726	74,551	57,284	-/-
	1152 x 870	68,681	75,062	100,000	-/-
VESA DMT	640 x 480	31,469	59,940	25,175	-/-
	640 x 480	37,861	72,809	31,500	-/-
	640 x 480	37,500	75,000	31,500	-/-
	800 x 600	37,879	60,317	40,000	+/+
	800 x 600	48,077	72,188	50,000	+/+
	800 x 600	46,875	75,000	49,500	+/+
	1024 x 768	48,363	60,004	65,000	-/-
	1024 x 768	56,476	70,069	75,000	-/-
	1024 x 768	60,023	75,029	78,750	+/+
	1152 x 864	67,500	75,000	108,000	+/+
	1280 x 720	45,000	60,000	74,250	+/+
	1280 x 800	49,702	59,810	83,500	-/+
	1280 x 1024	63,981	60,020	108,000	+/+
	1280 x 1024	79,976	75,025	135,000	+/+
	1366 x 768	47,712	59,790	85,500	+/+
	1440 x 900	55,935	59,887	106,500	-/+
1600 x 900RB	60,000	60,000	108,000	+/+	
1680 x 1050	65,290	59,954	146,250	-/+	
1920 x 1080	67,500	60,000	148,500	+/+	

REMARQUE

- Le mode entrelacé n'est pas pris en charge.
- Le téléviseur peut fonctionner de façon anormale si le format vidéo sélectionné n'est pas standard.

Recommandation - UE uniquement



- Par la présente, Samsung Electronics déclare que ce téléviseur LED satisfait aux exigences essentielles et aux autres dispositions pertinentes de la directive 1999/5/EC.
- La déclaration de conformité est accessible à l'adresse <http://www.samsung.com/fr>, en cliquant sur Assistance, puis en entrant le nom du modèle dans le champ de saisie Recherche d'assistance pour vos produits.
- Cet équipement ne doit être utilisé qu'en intérieur.
- Cet équipement peut fonctionner dans tous les pays de l'UE.

Weitere Informationen zum Anzeigen des e-Manuals finden Sie auf Seite 14.

Die Abbildungen und Illustrationen in diesem Handbuch dienen nur zur Information und können vom tatsächlichen Aussehen des Geräts abweichen. Änderungen an Ausführung und technischen Daten vorbehalten.

„Einige GUS-Sprachen (Russisch, Ukrainisch, Kasachisch) stehen für dieses Produkt nicht zur Verfügung, da das Gerät für Kunden in der EU hergestellt wurde.“

Hinweis zu Digitalfernsehen

1. Die Funktionalitäten für Digitalfernsehen (DVB) stehen nur in Ländern/Regionen zur Verfügung, in denen digitale terrestrische DVB-T-Signale (MPEG2 und MPEG4 AVC) gesendet werden oder in denen Sie Zugang zu einem kompatiblen Kabelfernsehdienst mit DVB-C (MPEG2 und MPEG4 AAC) haben. Fragen Sie Ihren örtlichen Händler, wenn Sie Informationen über die Verfügbarkeit von DVB-T oder DVB-C in Ihrer Gegend benötigen.
2. DVB-T ist der Standard des europäischen DVB-Konsortiums für die Übertragung von digitalem terrestrischem Fernsehen, und DVB-C ist der Standard für die Übertragung von digitalem Kabelfernsehen. Allerdings werden manche Unterscheidungsmerkmale wie EPG (elektronischer Programmführer), VOD (Video on Demand) usw. in dieser Spezifikation nicht berücksichtigt. Deshalb können sie zum jetzigen Zeitpunkt noch nicht eingesetzt werden.
3. Zwar hält dieses Fernsehgerät die aktuellen Standards der DVB-T- und DVB-C-Spezifikationen [Version August 2008] ein, aber es kann nicht garantiert werden, dass die Kompatibilität mit zukünftigen digitalen terrestrischen DVB-T und DBV-C-Signalen gewahrt bleibt.
4. In Abhängigkeit von den Ländern/Regionen, in denen dieses Fernsehgerät eingesetzt wird, verlangen manche Kabelfernsehanbieter zusätzliche Gebühren für solch einen Dienst, und möglicherweise wird verlangt, dass Sie den Vertragsbedingungen des Unternehmens zustimmen.
5. Manche Digitalfernsehfunktionen sind in einigen Ländern oder Regionen möglicherweise nicht verfügbar, und DVB-C-Signale kann das Gerät bei manchen Kabelfernsehanbietern möglicherweise nicht fehlerfrei verarbeiten.
6. Für weitere Informationen setzen Sie sich bitte mit dem Samsung-Kundendienstzentrum in Verbindung.
 Die Empfangsqualität des Fernsehgeräts kann durch Unterschiede bei den Sendeverfahren in verschiedenen Ländern beeinträchtigt werden. Kontrollieren Sie die Leistung des Fernsehgeräts bei Ihrem örtlichen SAMSUNG-Händler oder wenden Sie sich an das Samsung-Callcenter um festzustellen, ob sich die Empfangsqualität durch Ändern der Fernseheinstellungen verbessern lässt.

Warnung bei Standbildern

Vermeiden Sie die Anzeige von Standbildern (wie z. B. JPEG-Bilddateien) oder Standbildelementen (wie z. B. Senderlogos, Panorama- oder 4:3-Bilder, Aktien- oder Laufschriften mit Nachrichten am unteren Bildschirmrand usw.) auf dem Bildschirm. Durch lang anhaltende Anzeige von Standbildern kann es zu Schattenbildern auf dem LED-Bildschirm kommen, wodurch die Bildqualität beeinträchtigt wird. Um die Gefahr dieses Effekts zu vermindern, befolgen Sie bitte die nachfolgenden Empfehlungen:

- Vermeiden Sie es, für lange Zeit denselben Fernsehsender anzuzeigen.
- Versuchen Sie, Abbildungen immer als Vollbild anzuzeigen. Verwenden Sie das Bildformatmenü des Fernsehgeräts, um die beste Anzeigemöglichkeit zu finden.
- Reduzieren Sie die Helligkeits- und Kontrastwerte soweit wie möglich, um immer noch die gewünschte Bildqualität zu erreichen. Zu hohe Werte können das Ausbrennen beschleunigen.
- Verwenden Sie regelmäßig alle Funktionen Ihres Fernsehgeräts, die dazu dienen, das Einbrennen von Bildern und das Ausbrennen des Bildschirms zu reduzieren. Weitere Informationen hierzu finden Sie im e-Manual.



Korrekte Entsorgung von Altgeräten (Elektroschrott)

(Gilt für Länder mit Abfalltrennsystemen)

Die Kennzeichnung auf dem Produkt, Zubehörteilen bzw. auf der dazugehörigen Dokumentation gibt an, dass das Produkt und Zubehörteile (z. B. Ladegerät, Kopfhörer, USB-Kabel) nach ihrer Lebensdauer nicht zusammen mit dem normalen Haushaltsmüll entsorgt werden dürfen. Entsorgen Sie dieses Gerät und Zubehörteile bitte getrennt von anderen Abfällen, um der Umwelt bzw. der menschlichen Gesundheit nicht durch unkontrollierte Müllbeseitigung zu schaden. Helfen Sie mit, das Altgerät und Zubehörteile fachgerecht zu entsorgen, um die nachhaltige Wiederverwertung von stofflichen Ressourcen zu fördern.

Private Nutzer wenden sich an den Händler, bei dem das Produkt gekauft wurde, oder kontaktieren die zuständigen Behörden, um in Erfahrung zu bringen, wo Sie das Altgerät bzw. Zubehörteile für eine umweltfreundliche Entsorgung abgeben können.

Gewerbliche Nutzer wenden sich an ihren Lieferanten und gehen nach den Bedingungen des Verkaufsvertrags vor. Dieses Produkt und elektronische Zubehörteile dürfen nicht zusammen mit anderem Gewerbemüll entsorgt werden.



Korrekte Entsorgung der Batterien dieses Produkts

(Gilt für Länder mit Abfalltrennsystemen)

Die Kennzeichnung auf der Batterie bzw. auf der dazugehörigen Dokumentation oder Verpackung gibt an, dass die Batterie zu diesem Produkt nach seiner Lebensdauer nicht zusammen mit dem normalen Haushaltsmüll entsorgt werden darf. Wenn die Batterie mit den chemischen Symbolen Hg, Cd oder Pb gekennzeichnet ist, liegt der Quecksilber-, Cadmium- oder Blei-Gehalt der Batterie über den in der EG-Richtlinie 2006/66 festgelegten Referenzwerten. Wenn Batterien nicht ordnungsgemäß entsorgt werden, können sie der menschlichen Gesundheit bzw. der Umwelt schaden.

Bitte helfen Sie, die natürlichen Ressourcen zu schützen und die nachhaltige Wiederverwertung von stofflichen Ressourcen zu fördern, indem Sie die Batterien von anderen Abfällen getrennt über Ihr örtliches kostenloses Altbatterie-Rücknahmesystem entsorgen.

Absichern des Aufstellbereichs

Halten Sie die erforderlichen Abstände zwischen dem Gerät und anderen Objekten (z.B. Wänden) ein, um eine ausreichende Lüftung sicherzustellen.

Wenn Sie dies nicht tun, besteht die Gefahr, dass aufgrund eines Anstiegs der Temperatur im Innern des Geräts ein Brand ausbricht oder andere Probleme mit dem Gerät auftreten.

🔧 Wenn Sie einen Standfuß oder eine Wandhalterung einsetzen, verwenden Sie ausschließlich Teile von Samsung Electronics.

- Wenn Sie Teile eines anderen Herstellers verwenden, kann es zu Problemen mit dem Gerät oder zu Verletzungen kommen, falls das Gerät herunterfällt.

🔧 Das Aussehen kann sich je nach Gerät unterscheiden.

- Gehen Sie beim Anschließen des Fernsehgeräts vorsichtig vor, da einige Teile warm werden können.

Aufstellen des Geräts mit dem Standfuß

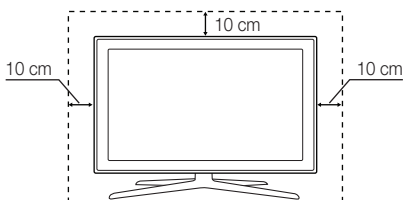

Installation des Geräts mit der Wandhalterung

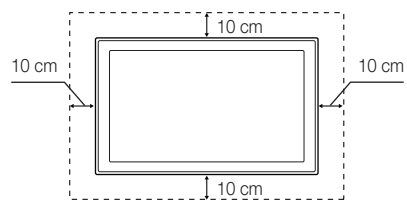

Liste der Funktionen

- **3D:** Mit dieser faszinierenden neuen Funktion können Sie die 3D-Inhalte bestimmter Sender oder eines 3D-fähigen BD-Players anzeigen.
- **SMART HUB:** Der Gateway zu allen integrierten Inhalten.
 - Smart Hub hilft Ihnen bei der vielfältigen Auswahl Ihres Unterhaltungsprogramms.
 - Dadurch können Sie Ihre Unterhaltung schnell und einfach über eine benutzerfreundliche Benutzeroberfläche steuern.
 - Greifen Sie auf zahlreiche Anwendungen zu, die täglich neu hinzugefügt werden.
 - Richten Sie Ihr Fernsehgerät nach Ihren Wünschen ein, indem Sie die Anwendungen gemäß Ihren Vorlieben gruppieren & sortieren.
- **AllShare Play:** Mit AllShare Play können Sie Fotos, Videos und Musik auf USB-Geräten, Digitalkameras, Mobilgeräten und PCs anzeigen bzw. wiedergeben und darauf zugreifen. Sie können über Ihr Drahtlosnetzwerk auf PCs, Mobilgeräte und andere kompatible Geräte zugreifen.
- **Anynet+ (HDMI-CEC):** Sie können alle angeschlossenen Samsung-Geräte, die Anynet+ unterstützen, mit der Fernbedienung für Ihr Samsung-Fernsehgerät bedienen.
- **e-Manual:** Sie können das vollständige Handbuch auf Ihrem Fernsehbildschirm anzeigen. (S. 14)

Zubehör

- Vergewissern Sie sich, dass im Lieferumfang des Fernsehgeräts folgende Komponenten enthalten sind. Falls irgendwelche Teile fehlen sollten, setzen Sie sich bitte mit Ihrem Händler in Verbindung.
- Farbe und Form der Teile können sich je nach Modell unterscheiden.
- Kabel, die nicht zum Paketinhalt gehören, können gesondert erworben werden.
- Achten Sie darauf, dass Sie beim Auspacken keine Zubehörteile übersehen, die durch Verpackungsmaterialien verdeckt werden.

⚠ ACHTUNG: STELLEN SIE DIE VERBINDUNG DAUERHAFT HER, DAMIT DAS NETZTEIL NICHT VOM GERÄT GETRENNT WERDEN KANN

- Fernbedienung & 2 Batterien (Typ AAA)
- Benutzerhandbuch
- Garantiekarte (nicht überall verfügbar) / Sicherheitshinweise
- Netzkabel
- Reinigungstuch
- Samsung 3D-Aktivbrille (Bei Modellen ab 40 Zoll)



Scart-Adapter



Kabelhalter für den Standfuß



Haltering (4 Stk.)

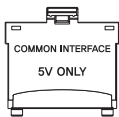

CI-Kartenadapter

- Verwaltungskosten werden abgerechnet, wenn:
 - (a) auf Ihren Wunsch ein Servicetechniker zu Ihnen geschickt wird, und es liegt kein Defekt des Geräts vor (d.h. wenn Sie dieses Benutzerhandbuch nicht gelesen haben)
 - (b) Sie das Gerät in eine Reparaturwerkstatt bringen, und es liegt kein Defekt des Geräts vor (d.h. wenn Sie dieses Benutzerhandbuch nicht gelesen haben)
- Der abgerechnete Betrag wird Ihnen mitgeteilt, ehe irgendwelche Arbeiten oder Kundenbesuche ausgeführt werden.

Montieren des Kabelhalters für den Standfuß

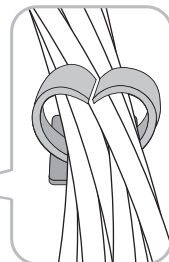
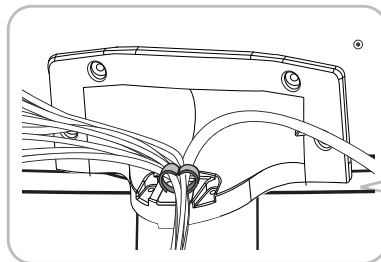
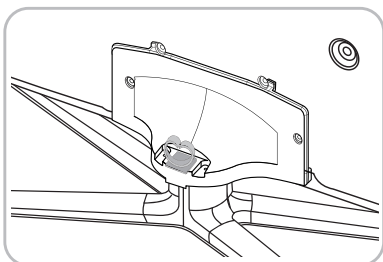

Verwenden der Bedieneinheit des Fernsehers (Tasten)

Der TV-Controller verfügt über einen Knopf, den Sie in alle Richtungen bewegen können, und der die Navigation auch ohne Fernbedienung ermöglicht.

- ✎ Manche Funktionen, für die Sie eine PIN eingeben müssen, stehen möglicherweise nicht zur Verfügung.
- ✎ Form und Farbe des Geräts können je nach Modell unterschiedlich sein.
- ✎ Mit Hilfe des TV-Controllers, einer kleinen Joystick-ähnlichen Taste rechts auf der Rückseite des Fernsehgeräts, können Sie den Fernseher ohne Fernbedienung bedienen.

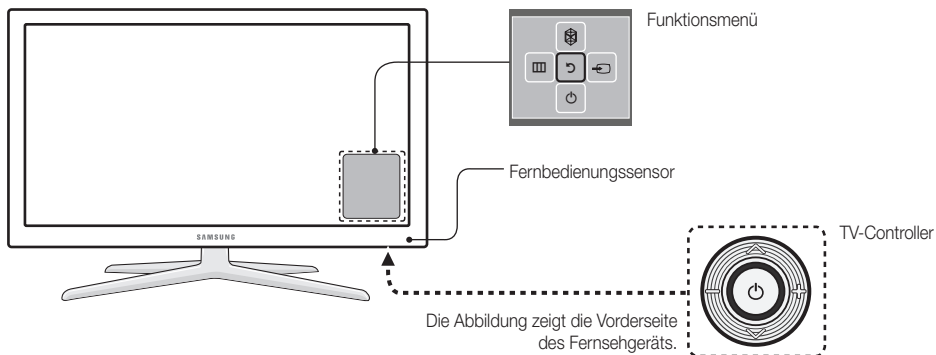

- ✎ Befolgen Sie diese Anweisungen, und schauen Sie dabei von vorne auf das Fernsehgerät.
- ✎ Achten Sie darauf, dass Sie nicht auf den Controller drücken, wenn Sie ihn zum Auswählen einer Funktion nach oben/unten/links/rechts bewegen. Wenn Sie zunächst auf den Controller drücken, können Sie ihn nicht mehr nach oben/unten/links/rechts bewegen.

Einschalten	Im Standby-Modus können Sie das Fernsehgerät einschalten, indem Sie auf den Controller drücken.
Einstellen der Lautstärke	Sie können die Lautstärke bei eingeschaltetem Fernsehgerät einstellen, indem Sie den Controller nach links bzw. rechts bewegen.
Auswählen eines Senders	Den Sender wechseln Sie, indem Sie den Controller bei eingeschaltetem Fernsehgerät nach oben bzw. unten bewegen.
Verwenden des Funktionsmenüs	Zum Anzeigen und Verwenden des Funktionsmenüs drücken Sie bei eingeschaltetem Fernsehgerät kurz auf den Controller. Wenn Sie das Funktionsmenü schließen möchten, drücken Sie erneut kurz auf den Controller.
Auswählen einer Option unter MENÜ (☰)	Bei geöffnetem Funktionsmenü können Sie das MENÜ (☰) auswählen, indem Sie den Controller nach links bewegen. Das Bildschirmmenü wird angezeigt. Durch Bewegen des Controllers nach rechts können Sie eine Option auswählen. Weitere Optionen können Sie durch Bewegen des Controllers nach rechts, links, oben oder unten auswählen. Zum Ändern eines Parameters wählen Sie diesen aus und drücken auf den Controller.
Auswählen von SMART HUB (📺)	Wenn Sie SMART HUB (📺) auswählen möchten, bewegen Sie den Controller bei geöffnetem Funktionsmenü nach oben. Das Hauptfenster von SMART HUB wird angezeigt. Wenn Sie eine Anwendung auswählen möchten, wählen Sie sie aus, und drücken Sie dann auf den Controller.
Auswählen einer Quelle (📺)	Bei geöffnetem Funktionsmenü können Sie die Liste Quelle (📺) auswählen, indem Sie den Controller nach rechts drücken. Das Fenster Quelle wird angezeigt. Zum Auswählen einer Quelle bewegen Sie den Controller nach oben bzw. hinten. Wenn die gewünschte Quelle markiert ist, drücken Sie auf den Controller.
Ausschalten (🔌)	Wählen Sie bei geöffnetem Funktionsmenü Ausschalten (🔌), indem Sie den Controller nach unten bewegen und dann auf ihn drücken.

- ✎ Zum Schließen der Fenster **Menü**, **Smart Hub** oder **Quelle** halten Sie den Controller länger als 1 Sekunde lang gedrückt.

Standby-Modus

Wenn Sie den Fernseher ausschalten, wechselt das Gerät in den Standby-Modus und verbraucht auch weiterhin eine kleine Menge an Strom. Um sicher zu gehen und den Energieverbrauch zu reduzieren, sollten Sie Ihr Fernsehgerät nicht über einen längeren Zeitraum im Standby-Modus laufen lassen (z. B. wenn Sie verreist sind). Ziehen Sie in solchen Fällen das Netzkabel aus der Steckdose.

Fernbedienungstasten

 Dies ist eine spezielle Fernbedienung für Personen mit eingeschränktem Sehvermögen. Die Ein/Aus-Taste sowie die Tasten zum Einstellen des Senders und der Lautstärke sind in Braille beschriftet.

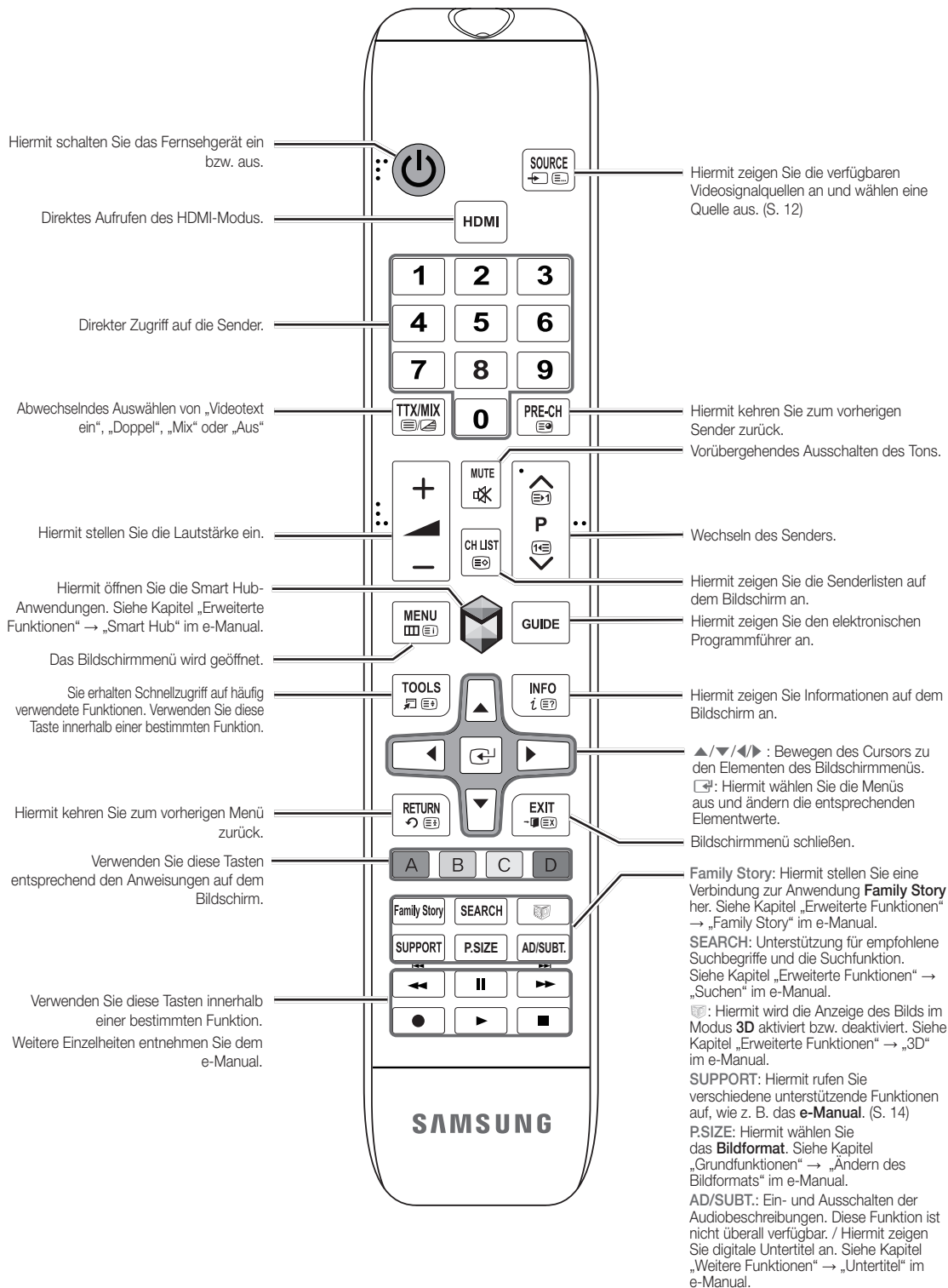

Einlegen von Batterien (Batteriegröße: AAA)

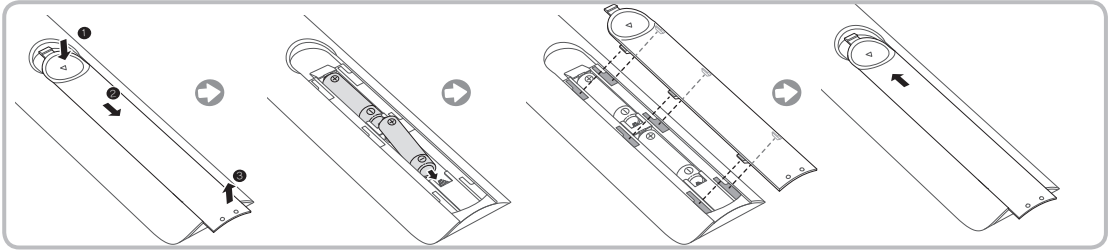

HINWEISE

- Setzen Sie die Fernbedienung bis zu einer Entfernung von maximal 7 m zum Fernsehgerät ein.
- Helles Licht kann die Leistung der Fernbedienung verschlechtern. Vermeiden Sie Leuchtstoffröhren oder ein Neonschild in der Nähe der Fernbedienung.
- Form und Farbe können je nach Modell unterschiedlich sein.

Anschließen an eine Antenne

Wenn das Fernsehgerät zum ersten Mal eingeschaltet wird, werden automatisch die Grundeinstellungen vorgenommen.

- Verbinden Sie das Netzkabel erst dann mit der Wandsteckdose, wenn Sie alle anderen Anschlüsse vorgenommen haben.
- Wenn Sie das Fernsehgerät über ein HDMI-, Komponenten- oder Composite-Kabel an einen Kabel- oder Satellitenreceiver anschließen, müssen Sie die ANT IN-Buchse nicht mit einer Antenne oder einem Kabel verbinden.
- Gehen Sie beim Bewegen oder Drehen des Fernsehgeräts vorsichtig wenn, wenn das Antennenkabel fest angeschlossen ist. Sie könnten die Antennenbuchse des Fernsehgeräts beschädigen.

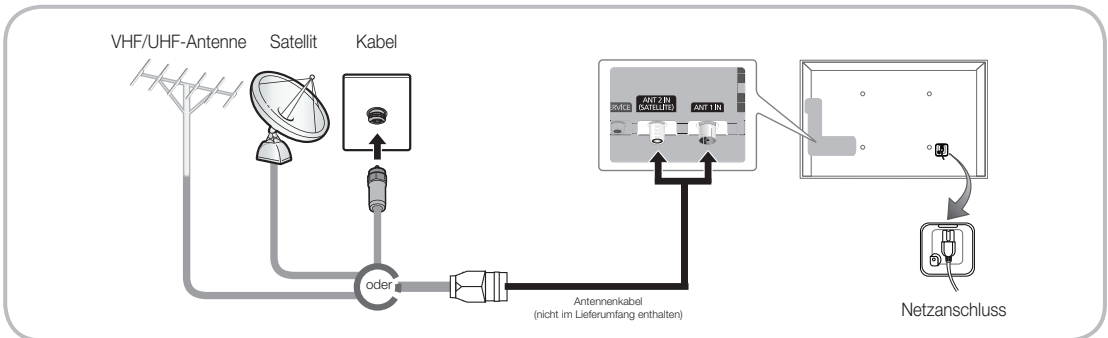



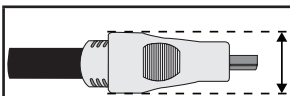

- Die optimale Kabelverbindung ist bei diesem Gerät gewährleistet, wenn Sie Kabel mit den nachfolgend angegebenen Maßen verwenden:



- Maximaler Durchmesser - 14 mm

Einstellung (Anfangseinstellung)

Wenn Sie das Fernsehgerät zum ersten Mal einschalten, helfen eine Reihe aufeinanderfolgender Abfragen und Fenster beim Durchführen der Grundeinstellungen. Drücken Sie zum Konfigurieren der **Einstellungen** die Taste  auf Ihrer Fernbedienung.

-  Das Menü **Einstell.** ist nur verfügbar, wenn die Eingangsquelle auf „TV“ eingestellt ist. Siehe „Ändern der Eingangsquelle“ (S. 12).
-  Um zum vorherigen Schritt für das Konfigurieren der **Einstellungen** zurückzukehren, wählen Sie **Zurück**.
-  Zunächst müssen Sie sicherstellen, dass das Fernsehgerät an eine Antenne oder ein Kabel angeschlossen ist (S. 7).
-  Wählen Sie zum Starten der Funktion **Einstell.** die Option **Start**.

1	Menüsprache: Auswählen einer Menüsprache	Wählen Sie mit Hilfe der Fernbedienung die gewünschte Menüsprache aus, und wählen Sie dann Weiter . Ab dem nächsten Schritt zeigt das Fernsehgerät die Menüs in der ausgewählten Sprache an.
2	Modusauswahl: Auswählen des Modus „Privatgebrauch“.	Wählen Sie mit Hilfe der Fernbedienung zunächst Privatgebrauch und dann Weiter . Der Modus Shop-Demo ist für den Betrieb beim Fachhändler bestimmt.
3	Netzwerkeinstellungen: Konfigurieren der Netzwerkeinstellungen  Wenn Sie die Verbindung zu einem späteren Zeitpunkt herstellen möchten, wählen Sie Überspr.	Wenn Sie die Netzwerkverbindung jetzt einrichten möchten, wählen Sie mit Hilfe der Fernbedienung Weiter . Wenn Sie Ihre Netzwerkinformationen nicht kennen oder sie später einrichten möchten, wählen Sie Überspr. Weitere Informationen zu den Konfigurationsanforderungen und -anweisungen finden Sie im e-Manual unter „Konfigurieren des Kabel- und Drahtlosnetzwerks“ sowie im Abschnitt zur Netzwerkverbindung in diesem Handbuch (S. 13). Sie können die Netzwerkverbindung später mit Hilfe des Menüs Netzwerk einrichten.
4	Software-Update: Aktualisieren der Software mit der neusten Version  Wenn Sie das Update später durchführen möchten, wählen Sie Überspr.	Wählen Sie Weiter , um die Software des Fernsehgeräts zu aktualisieren. Das Software-Update wird automatisch durchgeführt, wenn Ihr Fernsehgerät eine ältere Version verwendet. Wenn Sie die Aktualisierung später durchführen möchten, wählen Sie Überspr. Weitere Informationen finden Sie im e-Manual unter Software-Update („Voreinstellungen“ → Menü „Unterstützung“).  Dies kann je nach Netzwerkstatus einige Zeit dauern.
5	Das Land wählen. (Je nach Land)	Wählen Sie das gewünschte Land aus.  Nachdem Sie im Menü „Land“ das Land eingestellt haben, werden Sie bei manchen Modellen aufgefordert, die PIN-Nummer einzurichten.
6	Autom. Sendersuchlauf (1): Auswählen, wie Sie fernsehen möchten.	Sendereinstellung: Ist es erforderlich, am Fernsehgerät Sender zu suchen und einzustellen? <ul style="list-style-type: none">• Ja, Sendersuchl. ausführen: Alle verfügbaren Sender werden gesucht und im Fernsehgerät gespeichert.• Nein, nicht erforderlich: Sender werden über Set-Top-Box (externen Receiver) empfangen, keine Sendersuche am Fernsehgerät erforderlich.

7	Autom. Sendersuchlauf (2): (Je nach Land) Auswählen von Suchoptionen	<p>Wählen Sie den Sendertyp für den Suchlauf aus. Wenn Sie den Antennentyp auf Kabel einstellen, können Sie den Sendern im nächsten Schritt einen Zahlenwert (Senderfrequenzen) zuweisen. Weitere Informationen finden Sie im e-Manual unter Autom. Sendersuchlauf (Menü „Sender“ → „Speichern von Sendern“).</p> <ul style="list-style-type: none">  Wenn zuerst die Option Terrestrisch oder Kabel gewählt wird: Nachdem alle Sender für die Optionen Terrestrisch oder Kabel gespeichert wurden, wird der Schritt zum Speichern von Sendern für die Option Satellit angezeigt.  Wenn zuerst die Option Satellit gewählt wird: Nachdem alle Sender für die Option Satellit gespeichert wurden, wird der Schritt zum Speichern von Sendern für die Optionen Terrestrisch und Kabel angezeigt.  Wählen Sie zum Unterbrechen des Speichervorgangs zu einem beliebigen Zeitpunkt die Option Stopp.
8	Uhr: Hiermit stellen Sie den Uhrmodus ein	<ul style="list-style-type: none"> • Auto: Hiermit wird die aktuelle Uhrzeit automatisch eingestellt. • Manuell: Hiermit können Sie das Datum und die Uhrzeit manuell einstellen.
9	Zeitzone (Je nach Land): Einstellen Ihrer Zeitzone	<p>Diese Funktion ist nur verfügbar, wenn Sie den Uhrmodus auf Auto eingestellt haben.</p> <ul style="list-style-type: none"> • Auto: Hiermit wird die Zeitzone automatisch eingestellt. • Manuell: Hiermit wird die Zeitzone manuell eingestellt. <ul style="list-style-type: none">  Wenn Sie Manuell gewählt haben, können Sie auswählen, ob Sie die Sommerzeit aktivieren Ein oder deaktivieren Aus möchten. (Je nach Land)
10	Einstell. abgeschlossen	<p>Wählen Sie zum Fertigstellen Schließen.</p> <ul style="list-style-type: none">  Alle vorgenommenen Einstellungen werden angezeigt.

So setzen Sie diese Funktion zurück:

Wählen Sie **System - Einstell.** (Anfangseinstellung). Geben Sie Ihre 4-stellige PIN ein. Die Standard-PIN lautet „0-0-0-0“ (außer Frankreich). Verwenden Sie zum Ändern der PIN die Funktion **PIN ändern**.

Sie sollten das Verfahren für **Einstell. (Menü → System)** zuhause erneut durchführen, selbst wenn Sie es bereits im Geschäft durchgeführt haben.

-  Wenn Sie den PIN-Code vergessen haben, drücken Sie die Tasten auf der Fernbedienung im Standby-Modus in der angegebenen Reihenfolge, um die PIN auf „0-0-0-0“ (Frankreich: „1-1-1-1“) zurückzusetzen: **MUTE** → 8 → 2 → 4 → **POWER** (Ein).

Anschlüsse

- ✎ Weitere Informationen finden Sie im **e-Manual** unter **Anschließen des Fernsehgeräts**.
- ✎ Das angezeigte Bild kann je nach Modell unterschiedlich sein.

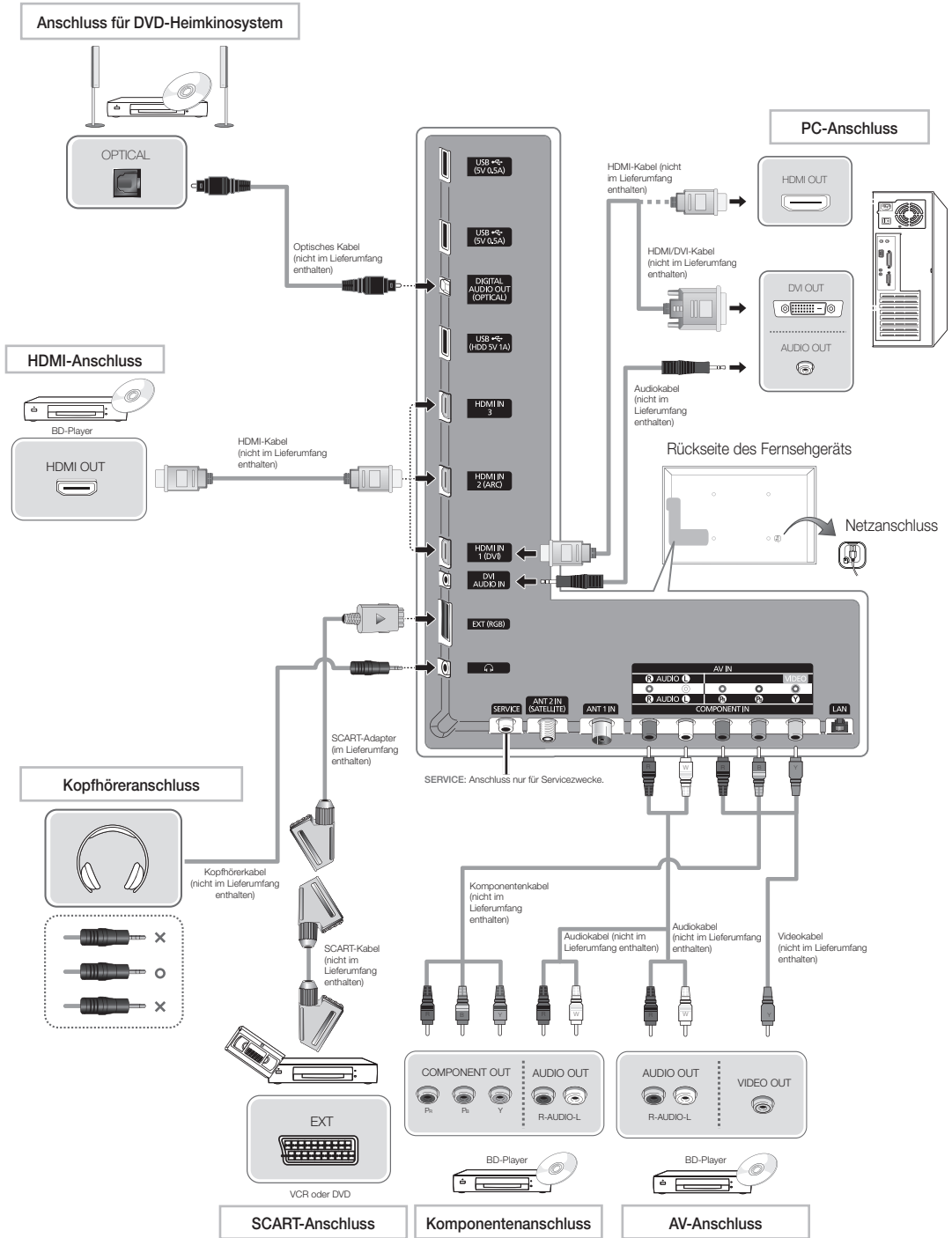

Befestigen des CI-Kartenadapters

Befestigen Sie den Adapter wie unten gezeigt.

- Entfernen Sie zum Installieren des CI-Kartenadapters den Aufkleber am Fernsehgerät.

Gehen Sie folgendermaßen vor, um den CI-Kartenadapter anzuschließen.

- Wir empfehlen, den Adapter anzuschließen, bevor Sie die Wandhalterung befestigen oder die „CI“- oder „CI+“-Karte einstecken.

1. Setzen Sie den CI-Kartenadapter in die beiden Aussparungen ❶ am Fernsehgerät ein.

- Die beiden Aussparungen befinden sich auf der Rückseite des Fernsehgeräts neben dem **COMMON INTERFACE**-Anschluss.

2. Schließen Sie den CI-Kartenadapter an den **COMMON INTERFACE**-Anschluss ❷ am Fernsehgerät an.

3. Setzen Sie die „CI“- oder „CI+“-Karte ein.

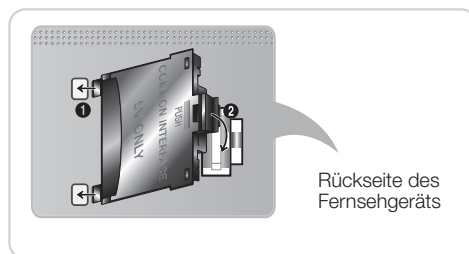

Rückseite des Fernsehgeräts



Wir empfehlen, die CI-Karte einzustecken, bevor Sie das Fernsehgerät an der Wand befestigen. Es könnte schwierig sein, sie erst nach der Montage einzustecken. Stecken Sie die Karte ein, nachdem Sie den CI-Kartenadapter am Fernsehgerät befestigt haben. Es ist schwierig, das Modul zu befestigen, wenn Sie die Karte bereits eingesteckt haben.

Verwenden der „CI“- oder „CI+“-Karte

Um Bezahlsender zu sehen, müssen Sie eine „CI“- oder „CI+“-Karte einsetzen.

- Wenn Sie keine „CI“- oder „CI+“-Karte einsetzen, wird bei einigen Sendern die Meldung „Verschlüsseltes Signal“ angezeigt.
- Die Verbindungsinformationen mit Telefonnummer, Kennung der „CI“- oder „CI+“-Karte, Hostkennung und anderen Angaben wird nach ungefähr 2 bis 3 Minuten angezeigt. Wenn eine Fehlermeldung angezeigt wird, wenden Sie sich bitte an Ihren Diensteanbieter.
- Wenn das Konfigurieren der Senderinformationen abgeschlossen ist, wird die Meldung „Updating Completed“ (Aktualisierung abgeschlossen) angezeigt. Dies bedeutet, dass die Senderliste aktualisiert ist.

HINWEISE

- Sie können die „CI“- oder „CI+“-Karte bei einem der örtlichen Kabelnetzbetreiber erwerben.
- Ziehen Sie die „CI“- oder „CI+“-Karte vorsichtig mit den Händen heraus. Sie könnte beim Herunterfallen ansonsten beschädigt werden.
- Die Richtung, in der Sie die „CI“- oder „CI+“-Karte einsetzen müssen, ist auf der Karte markiert.
- Die Position des **COMMON INTERFACE**-Steckplatzes ist modellabhängig.
- „CI“- oder „CI+“-Karten werden in einigen Ländern und Regionen nicht unterstützt. Fragen Sie diesbezüglich Ihren autorisierten Fachhändler.
- Wenden Sie sich bei Problemen an den Diensteanbieter.
- Setzen Sie eine „CI“- oder „CI+“-Karte ein, die für die aktuellen Antenneneinstellungen geeignet ist. Andernfalls ist das Bild gestört oder es fällt aus.

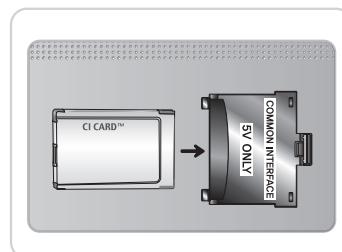

Quelle

→ Quelle

Hiermit wählen Sie, ob das Fernsehgerät mit einem Fernsehsignal versorgt wird oder an externe Signalquellen wie z. B. DVD- / Blu-Ray-Player / Kabelreceiver / Satellitenreceiver (Set-Top Box) angeschlossen ist.

■ **TV / Ext. / HDMI1/DVI / HDMI2 / HDMI3 / AV / Component**

1. Drücken Sie auf Ihrer Fernbedienung die Taste . Das Fenster **Smart Hub** wird angezeigt.
2. Wählen Sie **Quelle**. Das Fenster **Quelle** wird angezeigt.
3. Wählen Sie die gewünschte externe Eingangsquelle.

 Sie können lediglich externe Geräte auswählen, die an das Fernsehgerät angeschlossen sind. In der Liste **Quelle** sind die angeschlossenen Eingangsquellen hervorgehoben.

 Im Menü **Quelle** ist die Option **Ext.** stets aktiviert.

Verwenden der Funktion „Name bearb.“

Name bearb. ermöglicht Ihnen, einer Eingangsquelle einen Gerätenamen zuzuweisen. Um die Funktion **Name bearb.** zu verwenden, öffnen Sie im Fenster **Extras** das Menü **Quelle**. Die Funktion **Name bearb.** bietet die folgenden Auswahlmöglichkeiten:

■ **VCR / DVD / Kabel-STB / Sat-STB / PVR-STB / AV-Receiver / Spiel / Camcorder / PC / DVI PC / DVI-Geräte / TV / IPTV / Blu-ray / HD DVD / DMA:** Vergeben Sie Namen für die an die Eingangsbuchsen angeschlossenen Geräte, um die Auswahl der Eingangsquellen zu vereinfachen.

 Wenn Sie einen PC über ein HDMI-Kabel mit dem **HDMI IN 1(DVI)**-Anschluss verbunden haben, wählen Sie unter **Name bearb.** die Option **PC**, um einen Gerätenamen einzugeben.

 Wenn Sie einen PC über ein HDMI/DVI-Kabel mit dem **HDMI IN 1(DVI)**-Anschluss verbunden haben, wählen Sie unter **Name bearb.** die Option **DVI PC**, um einen Gerätenamen einzugeben.

 Wenn Sie ein AV-Gerät über ein HDMI/DVI-Kabel mit dem **HDMI IN 1(DVI)**-Anschluss verbunden haben, wählen Sie unter **Name bearb.** die Option **DVI-Geräte**, um einen Gerätenamen einzugeben.

Information

Sie können Detailinformationen zum ausgewählten externen Gerät anzeigen.

Aktual.

Wenn die externen Geräte nicht angezeigt werden, öffnen Sie im Fenster **Quelle** das Menü **Extras**, und wählen Sie dann **Aktual.** Suchen Sie anschließend nach den angeschlossenen Geräten.

 Alternativ können Sie die Liste der verfügbaren **Quelle** anzeigen, indem Sie mit Hilfe der Fernbedienung die Option  auswählen.

 Diese Funktion ist nur verfügbar, wenn die Funktion **Anynet+ (HDMI-CEC)** aktiviert „Ein“ ist.

Netzwerkverbindung

Sie können Ihr Fernsehgerät so einrichten, dass es über Ihr lokales Netzwerk (LAN) und eine Kabel- oder WLAN-Verbindung auf die Anwendungen von SMART TV zugreifen kann.

Netzwerkverbindung - Drahtlos

Sie können Ihr Fernsehgerät über einen standardmäßigen WLAN-Router oder ein Modem mit Ihrem LAN verbinden.

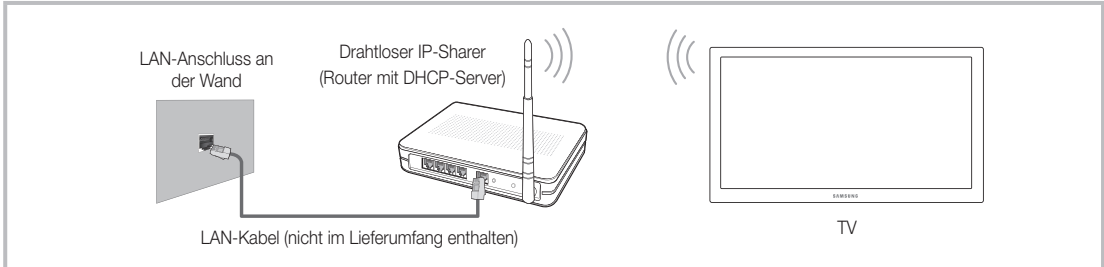

Dieses Fernsehgerät unterstützt die Kommunikationsprotokolle IEEE 802.11a/B/G und N. Samsung empfiehlt, das Protokoll IEEE 802.11 N zu verwenden. Wenn Sie Videos über die Netzwerkverbindung anzeigen, wird das Videobild möglicherweise nicht ohne Unterbrechungen angezeigt.

Die meisten Drahtlosnetzwerke verfügen über ein Sicherheitssystem, mit dem alle Geräte, die über einen Zugangspunkt oder einen drahtlosen Router (in der Regel ein drahtloser IP-Share) auf das Netzwerk zugreifen wollen, einen verschlüsselten Sicherheitscode (den so genannten Zugriffsschlüssel) übertragen müssen.

Wenn Sie im 802.11n-Modus Pure High-throughput (Greenfield) wählen und als Verschlüsselungstyp ist für Ihren Funkrouter WEP oder TKIP eingestellt, so unterstützt das Samsung-Fernsehgerät eine Verbindung gemäß der Spezifikation für die neue Wi-Fi-Zertifizierung nicht.

Netzwerkverbindung – Kabel

Je nach der Konfiguration Ihres Netzwerks können Sie Ihr Fernsehgerät auf zwei Arten über ein Kabel mit Ihrem Netzwerk verbinden. Diese sind im Folgenden abgebildet:

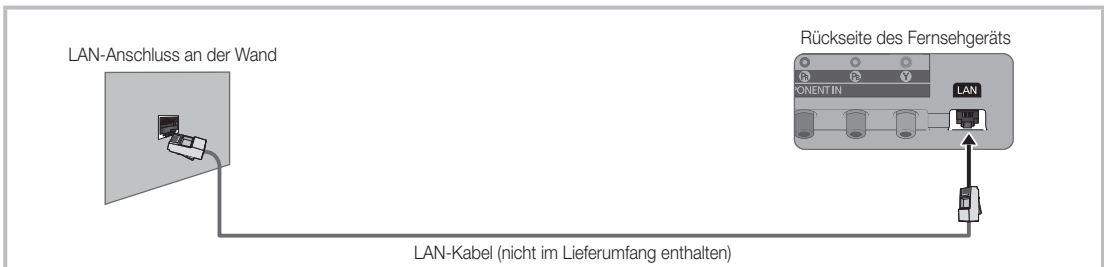
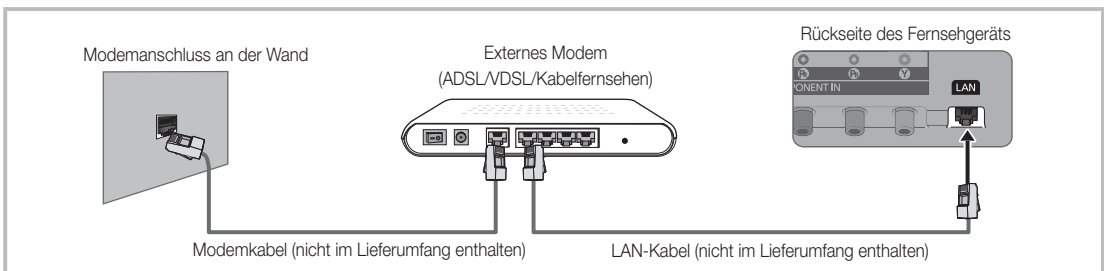

- ⚠ Nicht unterstützt bei Netzwerkgeschwindigkeiten bis 10 MB/s.
- ⚠ Verwenden Sie ein CAT6-Kabel (*STP-Typ) für den Anschluss.

*Shielded Twist Pair

So zeigen Sie das e-Manual an

SUPPORT



Die Anweisungen zu den Funktionen Ihres Fernsehgeräts finden Sie im e-Manual. Zum Öffnen des e-Manual drücken Sie auf Ihrer Fernbedienung die Taste **SUPPORT**.

Sie können auch über das entsprechende Menü darauf zugreifen:

Menü → Unterstützung → e-Manual

Zugreifen auf das e-Manual

Gehen Sie folgendermaßen vor, um das e-Manual zu nutzen:

1. Wenn Sie Hilfe benötigen, wählen Sie mit Hilfe der Fernbedienung die Funktion **Unterstützung**. Das Fenster **e-Manual** wird angezeigt.
 2. Wählen Sie die gewünschte Kategorie.
 3. Wählen Sie das gewünschte Thema. Die gewünschte e-Manual-Seite wird angezeigt.
- 📎 Die blauen Begriffe im e-Manual entsprechen der auf dem Fernsehbildschirm angezeigten Menüliste.
 - 📎 Die grünen Symbole im e-Manual stehen für eine Taste auf der Fernbedienung.
 - 📎 Mit Pfeilen verbundene Begriffe (z. B. **Menü → Unterstützung → e-Manual**) im e-Manual bedeuten, dass eine Abfolge von Schritten erforderlich ist, um die gewünschte Funktion nutzen zu können.

So wechseln Sie zwischen den e-Manual-Themen und den entsprechenden Bildschirmen.

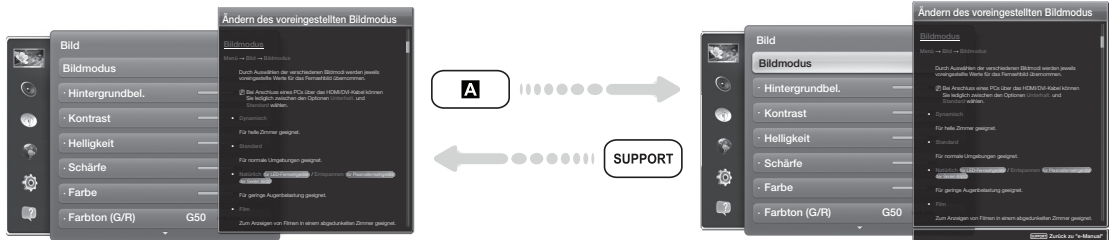

- 📎 Diese Funktion ist in manchen Menüs nicht verfügbar.
 - 📎 Wenn das Menü deaktiviert ist, können Sie die Funktion **Jetzt test.** nicht verwenden.
1. Wählen Sie zum Ausführen der entsprechenden Menübefehle mit Hilfe der Fernbedienung die Option **A**.
 2. Wenn Sie zum **e-Manual** zurückkehren möchten, drücken Sie auf der Fernbedienung die Taste **SUPPORT**.

Verwenden der Farb- und Funktionstasten in Verbindung mit dem e-Manual

- **Bildlaufleiste:** Hiermit blättern Sie im e-Manual nach oben oder unten.
- **◀ / ▶:** Wechseln zum vorherigen oder zum nächsten Kapitel.
- **A Jetzt test.:** Anzeigen des zum Thema passenden Bildschirmmenüs. Wenn Sie zum e-Manual zurückkehren möchten, drücken Sie auf der Fernbedienung die Taste **SUPPORT**.
- **B Start:** Wechseln zum Startfenster des e-Manuals.
- **C Position:** Jedes Mal, wenn Sie **C** auswählen, ändert sich die Position des e-Manual-Fensters.
- **D Index (Je nach Land):** Hiermit zeigen Sie das Index-Fenster an.
- **↶ Zurück:** Zurück zum vorherigen Fenster.

So suchen Sie auf der Indexseite nach einem Thema

1. Wählen Sie mit Hilfe der Fernbedienung **D**. Das Index-Fenster wird angezeigt.
2. Um nach einem Thema zu suchen, wählen Sie den Anfangsbuchstaben des Themas aus. Auf der Indexseite wird eine Liste mit Themen und Stichwörtern angezeigt, die mit dem ausgewählten Buchstaben beginnen.
3. Wählen Sie das gewünschte Thema oder Stichwort aus.
4. Die entsprechende Seite im e-Manual wird angezeigt.
 - ✎ Drücken Sie zum Schließen des Fensters **Index** die Taste **RETURN**↵.

So ändern Sie die Position des e-Manuals auf dem Bildschirm

Wenn Sie das e-Manual aufgrund geöffneter Bildschirmmenüs nicht gut erkennen, können Sie die Position des e-Manuals auf dem Bildschirm ändern.

1. Markieren Sie das Fenster des e-Manuals durch Drücken der Taste **SUPPORT** auf Ihrer Fernbedienung.
2. Drücken Sie auf Ihrer Fernbedienung die Taste **C**. Jedes Mal, wenn Sie die Taste **C** auf Ihrer Fernbedienung drücken, ändert sich die Position des e-Manuals.

Anbringen der Wandhalterung

Anbringen der Wandhalterung

Mit der (separat erhältlichen) Wandhalterung können Sie das Fernsehgerät an einer Wand befestigen.

Detaillierte Informationen zum Montieren der Wandhalterung finden Sie in den Anweisungen, die im Lieferumfang der Wandhalterung enthalten sind. Lassen Sie sich beim Anbringen der Wandhalterung von einem Techniker helfen. Wir raten Ihnen davon ab, dies selbst zu tun.

Samsung Electronics haftet nicht für Schäden an Gerät oder Personen, wenn die Montage vom Kunden selbst durchgeführt wird.

Vorbereitung zum Anbringen der Wandhalterung

Fall A. Anbringen der SAMSUNG-Wandhalterung

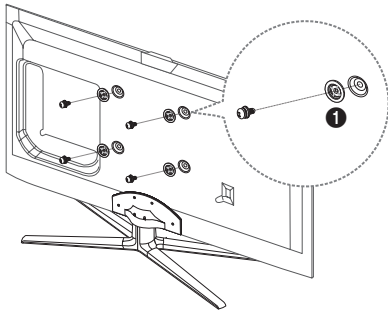

Fall B. Anbringen der Wandhalterung eines anderen Herstellers

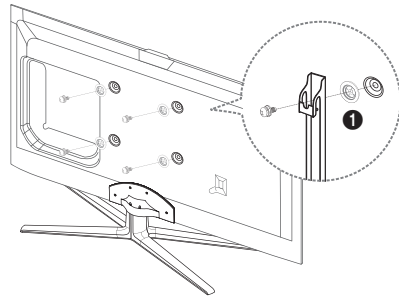

Beim Einbau einer Wandhalterung, verwenden Sie die Halteringe **1**.

Spezifikation (VESA) der Wandhalterung

Die Wandhalterung wird nicht mitgeliefert, ist aber gesondert erhältlich.

Montieren Sie die Wandhalterung an einer festen Wand, die senkrecht zum Boden steht. Bei Installation auf anderen Trägermaterialien wenden Sie sich bitte an Ihren Fachhändler. Bei Montage an einer Decke oder schrägen Wand kann das Fernsehgerät herunterfallen und zu Verletzungen führen.

HINWEISE

- Die Standardabmessungen der Wandhalterung finden Sie in der nachfolgenden Tabelle.
- Beim Kauf unserer Wandhalterung erhalten Sie eine detaillierte Installationsanleitung sowie alle für die Montage erforderlichen Teile.
- Verwenden Sie keine Schrauben, die nicht der VESA-Standardspezifikation für Schrauben entsprechen.
- Verwenden Sie keine Schrauben, die länger sind als in der VESA-Standardspezifikation für Schrauben angegeben. Zu lange Schrauben können Schäden an den inneren Bauteilen des Fernsehgeräts verursachen.
- Bei Wandhalterungen, die nicht der VESA-Standardspezifikation für Schrauben entsprechen, hängt die Länge der Schrauben von der Spezifikation der Wandhalterung ab.
- Ziehen Sie die Schrauben nicht zu fest an, weil Sie auf diese Weise das Gerät beschädigen könnten oder weil das Gerät dadurch herunterfallen und damit Verletzungen verursachen könnte. Samsung haftet nicht bei derartigen Unfällen.
- Samsung haftet nicht für Geräteschäden oder Verletzungen, wenn eine Wandhalterung verwendet wird, die nicht dem VESA-Standard entspricht oder nicht spezifiziert ist, oder wenn der Verbraucher die Installationsanleitung für das Produkt nicht befolgt.
- Montieren Sie das Fernsehgerät nicht in einem Winkel von mehr als 15 Grad.

Produktfamilie	Zoll	VESA-Spezifikation (A * B)	Standardschraube	Menge
LED-Fernseher [Ultraflach]	32-40	200 X 200	M8	4
	46-65	400 X 400		

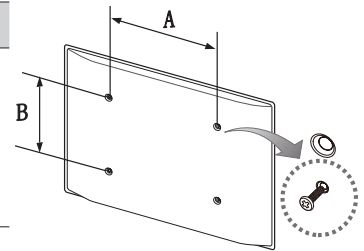

 Installieren Sie die Wandhalterung nicht bei eingeschaltetem Fernsehgerät. Sie könnten dabei einen Stromschlag erhalten und sich verletzen.

Befestigen des Fernsehgeräts an der Wand



Achtung: Das Fernsehgerät kann hinfallen, wenn Sie daran ziehen, es schieben oder darauf klettern. Stellen Sie insbesondere sicher, dass sich keine Kinder über das Fernsehgerät hängen oder es in sonstiger Weise destabilisieren. Andernfalls kann das Fernsehgerät umkippen und schwere oder tödliche Verletzungen zur Folge haben. Beachten Sie alle in den Sicherheitshinweisen genannten Anweisungen, die Ihrem Fernsehgerät beigelegt sind. Für zusätzliche Stabilität und Sicherheit können Sie wie unten beschrieben die Absturzsicherung erwerben und anbringen.

So verhindern Sie, dass das Fernsehgerät herunterfällt

1. Stecken Sie die Schrauben durch die Halterungen und befestigen Sie sie fest an der Wand. Vergewissern Sie sich, dass die Schrauben gut halten.

- 🔧 Je nach Ausführung der Wand benötigen Sie zum Befestigen weiteres Material, wie z. B. Dübel.
- 🔧 Da die benötigten Halterungen, Schrauben und das Band nicht zum Lieferumfang gehören, müssen Sie diese Teile gesondert erwerben.

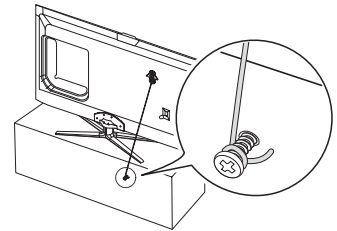

2. Entfernen Sie die Schrauben in der Mitte auf der Rückseite des Fernsehgeräts. Setzen Sie diese Schrauben in die Halterungen ein, und befestigen Sie die Schrauben dann wieder am Fernsehgerät.

- 🔧 Die Schrauben werden möglicherweise nicht zusammen mit dem Gerät geliefert. Kaufen Sie in diesem Fall Schrauben entsprechend den folgenden Angaben.
- 🔧 Daten der Schrauben

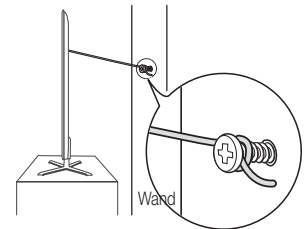

- Bei einem 32 – 65-Zoll-Gerät: M8

3. Verbinden Sie die Halterungen an der Wand und die Halterung am Fernsehgerät mit einem festen Kabel miteinander, und ziehen Sie es dann fest.

🔧 HINWEISE

- Stellen Sie das Fernsehgerät in der Nähe der Wand auf, damit es nicht nach hinten kippen kann.
- Es ist noch sicherer, wenn die Halterungen an der Wand niedriger als die Halterungen am Fernsehgerät sind.
- Lösen Sie das Band, ehe Sie den Fernseher bewegen.

4. Kontrollieren Sie, ob alle Anschlüsse weiterhin fest verbunden sind. Prüfen Sie regelmäßig die Verbindungen auf Zeichen von Ermüdung oder Versagen. Bei Zweifeln hinsichtlich der Sicherheit Ihrer Halterungen wenden Sie sich an einen professionellen Installationsbetrieb.

Fehlerbehebung

Bei Fragen zum Fernsehgerät schauen Sie zuerst in dieser Liste nach. Wenn keiner dieser Tipps zur Fehlerbehebung weiterhilft, wechseln Sie zur Website „www.samsung.com“, und klicken Sie dort auf „Support“ oder wenden Sie sich an das in der Liste auf der letzten Seite angegebene Callcenter.

Probleme	Lösungen und Erklärungen
Der Fernseher kann nicht eingeschaltet werden.	<ul style="list-style-type: none"> • Vergewissern Sie sich, dass das Netzkabel sicher mit der Wandsteckdose und dem Fernsehgerät verbunden ist. • Vergewissern Sie sich, dass die Netzsteckdose Strom liefert. • Drücken Sie die Taste  am Fernsehgerät, um zu prüfen, ob die Fernbedienung richtig funktioniert. Wenn das Fernsehgerät angeht, lesen Sie den Abschnitt „Die Fernbedienung funktioniert nicht.“ weiter unten.
Kein Bild/Video.	<ul style="list-style-type: none"> • Überprüfen Sie die Kabelverbindungen. Unterbrechen Sie kurzzeitig alle Kabelverbindungen zwischen dem Fernsehgerät und den externen Geräten. • Stellen Sie den Videoausgang Ihres externen Geräts (Kabel-/Satellitenreceiver, DVD-/Blu-ray-Player usw.) so ein, dass er zur Verbindung mit dem Fernsehgerät passt. Zum Beispiel: Wenn der HDMI-Ausgang des externen Geräts verwendet wird, schließen Sie es an den HDMI-Eingang Ihres Fernsehers an. • Stellen Sie sicher, dass die angeschlossenen Geräte eingeschaltet sind. • Achten Sie darauf, dass Sie die richtige Eingangsquelle eingestellt haben. • Schließen Sie das Netzkabel an, um das angeschlossene Gerät neu zu starten.
Die Fernbedienung funktioniert nicht.	<ul style="list-style-type: none"> • Ersetzen Sie die Batterien der Fernbedienung, und achten Sie dabei auf die richtige Polung (+/-). • Reinigen Sie das Sendefenster der Fernbedienung. • Versuchen Sie, die Fernbedienung aus einer Entfernung von 1,5 bis 1,8 m aus direkt auf das TV-Gerät zu richten.
Die Fernbedienung des Kabel-/Satellitenreceivers schaltet das Fernsehgerät nicht ein/aus und regelt auch nicht die Lautstärke.	<ul style="list-style-type: none"> • Programmieren Sie die Fernbedienung des Kabel-/Satellitenreceivers so, dass sie das Fernsehgerät anspricht. Den Code für SAMSUNG TV finden Sie in der Bedienungsanleitung für Ihren Kabel-/Satellitenreceiver.

 Manche der obigen Abbildungen und Funktionen gibt es nur bei bestimmten Modellen.

 Sie können den optimalen Zustand Ihres Fernsehgeräts erhalten, indem Sie regelmäßig die aktuelle Firmware per USB von der Website (samsung.com → Support → Downloads) herunterladen.

Lizenz



Lagerung und Wartung

- ✎ Wenn Sie Aufkleber auf dem Bildschirm des Monitors anbringen, bleiben nach dem Entfernen Kleberückstände zurück. Entfernen Sie diese, bevor Sie fernsehen.

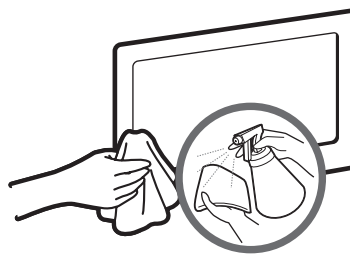
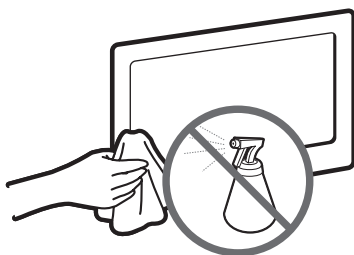



Sprühen Sie kein Wasser direkt auf das Gerät. Jede Flüssigkeit, die in das Gerät eindringt, kann zu einer Funktionsstörung, einem Brand oder einem Stromschlag führen.

Reinigen Sie das Gerät mit einem weichen Tuch, das Sie vorher mit einer kleinen Menge Wasser anfeuchten. Verwenden Sie keine entzündlichen Flüssigkeiten (z. B. Benzol, Verdüner) oder Reinigungsmittel.

Technische Daten

Anzeigauf Auflösung	1920 x 1080	
Umgebungsbedingungen		
Betriebstemperatur	10° C bis 40° C (50°F a 104°F)	
Luftfeuchtigkeit (bei Betrieb)	10% bis 80%, nicht kondensierend	
Temperatur (Lagerung)	-20° C bis 45° C (-4 °F a 113 °F)	
Luftfeuchtigkeit (Lagerung)	5 % bis 95 %, nicht kondensierend	
TV-System	Analog: B/G, D/K, L, I (je nach eingestelltem Land) Digital: DVB-T/DVB-C/DVB-S2	
Fernsehnorm/Videosystem	Analog: PAL, SECAM, NTSC-4.43, NTSC-3.58, PAL60 Digital: MPEG-2 MP@ML, MPEG-4, H.264/AVC MP@L3, MP@L4.0, HP@L4.0	
Audiosystem	BG, DK, L, NICAM, MPEG1, DD, DD+, HEAAC	
HDMI IN	Video: 1080 24p, 1080p, 1080i, 720p, 576p, 480p Audio: 2-Kanal-Linear-PCM 32/44.1/48 kHz, 16/20/24 Bit.	
Drehbarer Fuß (links / rechts)	-20° ~ 20°	
Modellbezeichnung	UE32ES6530 / UE32ES6540 / UE32ES6560 / UE32ES6570	UE40ES6530 / UE40ES6540 / UE40ES6560 / UE40ES6570
Bildschirmgröße	32 Zoll (80 cm)	40 Zoll (101 cm)
Ton (Ausgang)	2 x 10 W	
Abmessungen (BxHxT)		
Gehäuse	743,2 x 449,7 x 48,1 mm	930,4 x 555,1 x 48,1 mm
Mit Fuß	743,2 x 516,6 x 241,3 mm	930,4 x 620,9 x 241,3 mm
Gewicht		
Ohne Fuß	6,7 kg	10,9 kg
Mit Fuß	7,9 kg	12,2 kg







Modellbezeichnung	UE46ES6530 / UE46ES6540 / UE46ES6560 / UE46ES6570	UE55ES6530 / UE55ES6540 / UE55ES6560 / UE55ES6570
Bildschirmgröße	46 Zoll (116 cm)	55 Zoll (138 cm)
Ton (Ausgang)	2 x 10 W	
Abmessungen (BxHxT)		
Gehäuse	1065,8 x 631,5 x 48,1 mm	1256,4 x 738,3 x 48,1 mm
Mit Fuß	1065,8 x 721,2 x 276,7 mm	1256,4 x 806,4 x 276,7 mm
Gewicht		
Ohne Fuß	13,8 kg	16,5 kg
Mit Fuß	15,6 kg	18,3 kg
Modellbezeichnung	UE32ES6710	UE37ES6710
Bildschirmgröße	32 Zoll (80 cm)	37 Zoll (94 cm)
Ton (Ausgang)	2 x 10 W	
Abmessungen (BxHxT)		
Gehäuse	738,0 x 447,1 x 46,9 mm	859,8 x 515,9 x 46,9 mm
Mit Fuß	738,0 x 514,0 x 241,3 mm	859,8 x 579,8 x 241,3 mm
Gewicht		
Ohne Fuß	6,2 kg	8,8 kg
Mit Fuß	7,4 kg	10,2 kg
Modellbezeichnung	UE40ES6710	UE46ES6710
Bildschirmgröße	40 Zoll (101 cm)	46 Zoll (116 cm)
Ton (Ausgang)	2 x 10 W	
Abmessungen (BxHxT)		
Gehäuse	924,9 x 552,2 x 46,9 mm	1060,4 x 628,7 x 46,9 mm
Mit Fuß	924,9 x 618,0 x 241,3 mm	1060,4 x 699,9 x 276,7 mm
Gewicht		
Ohne Fuß	10,6 kg	13,6 kg
Mit Fuß	12 kg	15,5 kg
Modellbezeichnung	UE50ES6710	
Bildschirmgröße	50 Zoll (125 cm)	
Ton (Ausgang)	2 x 10 W	
Abmessungen (BxHxT)		
Gehäuse	1137,2 x 671,4 x 46,9 mm	
Mit Fuß	1137,2 x 744,9 x 276,7 mm	
Gewicht		
Ohne Fuß	14,9 kg	
Mit Fuß	16,8 kg	

-  Änderungen der technischen Daten und des Gerätedesigns vorbehalten.
-  Die technischen Daten zur benötigten Netzspannung und zum Energieverbrauch finden Sie auf dem Etikett am Produkt.
-  Der typische Stromverbrauch wird gemäß IEC 62087 Ed.2 gemessen.

Videocodec

Datei namenserweiterung	Container	Videocodec	Auflösung	Framerate (fps)	Bitrate (Mbps)	Audiocodec
*.avi *.mkv *.asf *.wmv *.mp4 *.3gp *.vro *.mpg *.mpeg *.ts *.tp *.trp *.mov *.flv *.vob *.svi *.m2ts *.mts *.divx	AVI MKV ASF MP4 3GP VRO VOB PS TS	Divx 3.11/4.x/5.x/6.x MPEG4 SP/ASP H.264 BP/MP/HP	1920 x 1080	6 – 30	30	AC3 LPCM ADMP3(IMA, MS) AAC HE-AAC WMA DD+ MPEG(MP3) DTS Core G.711(A-Law, μ-Law)
		Motion JPEG	640 x 480		8	
		Window Media Video V. 9	1920 x 1080		30	
		MPEG2				
		MPEG1	640 x 480		4	
		VP6				
*.webm	WebM	VP8	1920 x 1080		6 – 30	

Sonstige Einschränkungen

-  Wenn der Inhalt eines Videos oder der Container fehlerhaft sind, wird das Video nicht ordnungsgemäß oder überhaupt nicht wiedergegeben.
-  Ton oder Bild stehen möglicherweise nicht zur Verfügung, wenn der Inhalt eine Standardbitrate/ Framerate aufweist, die über dem in der obigen Tabelle aufgeführten Wert der kompatiblen Framerate (Frames/Sekunde) liegt.
-  Wenn die Indextabelle einen Fehler aufweist, wird die Suchfunktion (Wechsel) nicht unterstützt.
-  Wenn Sie Videos über die Netzwerkverbindung anzeigen, wird das Videobild möglicherweise nicht ohne Unterbrechungen angezeigt.
-  Wenn die Bitrate des Videos mehr als 10 Mb/s beträgt, wird das Menü möglicherweise verzögert angezeigt.
-  Manche USB-Geräte/Digitalkameras sind mit diesem Player möglicherweise nicht kompatibel.

Videodecoder

- Unterstützt max. H.264, Level 4.1.
- H.264 FMO / ASO / RS, VC1 SP / MP / AP L4 werden nicht unterstützt.
- Für alle Videocodecs außer VP8, VP6:
 - weniger als 1280 x 720: max. 60 Frames
 - mehr als 1280 x 720: max. 30 Frames
- GMC wird nicht unterstützt.
- SVAF wird nur von den Optionen „Oben/Unten“ und „Nebeneinander“ unterstützt.

Audiodecoder

- WMA 9 und 10 Pro unterstützen maximal 5.1-Kanäle und M2-Profile (außer bei einem LBR-Modus von M0).
- Verlustfreies WMA-Audio wird nicht unterstützt.
- Wenn Vorbis ausschließlich im Container Webm verwendet wird, werden maximal 2 Kanäle unterstützt.

Anzeigauflösung

Modus	Auflösung	Horizontalfrequenz (kHz)	Vertikalfrequenz (Hz)	Pixeltakt (MHz)	Synchronisationspolarität (H/V)
IBM	640 x 350	31,469	70,086	25,175	+/-
	720 x 400	31,469	70,087	28,322	-/+
MAC	640 x 480	35,000	66,667	30,240	-/-
	832 x 624	49,726	74,551	57,284	-/-
	1152 x 870	68,681	75,062	100,000	-/-
VESA DMT	640 x 480	31,469	59,940	25,175	-/-
	640 x 480	37,861	72,809	31,500	-/-
	640 x 480	37,500	75,000	31,500	-/-
	800 x 600	37,879	60,317	40,000	+/+
	800 x 600	48,077	72,188	50,000	+/+
	800 x 600	46,875	75,000	49,500	+/+
	1024 x 768	48,363	60,004	65,000	-/-
	1024 x 768	56,476	70,069	75,000	-/-
	1024 x 768	60,023	75,029	78,750	+/+
	1152 x 864	67,500	75,000	108,000	+/+
	1280 x 720	45,000	60,000	74,250	+/+
	1280 x 800	49,702	59,810	83,500	-/+
	1280 x 1024	63,981	60,020	108,000	+/+
	1280 x 1024	79,976	75,025	135,000	+/+
	1366 x 768	47,712	59,790	85,500	+/+
	1440 x 900	55,935	59,887	106,500	-/+
	1600 x 900RB	60,000	60,000	108,000	+/+
1680 x 1050	65,290	59,954	146,250	-/+	
1920 x 1080	67,500	60,000	148,500	+/+	

HINWEISE

- Das Zeilensprungverfahren wird nicht unterstützt.
- Das Fernsehgerät funktioniert möglicherweise nicht ordnungsgemäß, wenn kein Standard-Videoformat ausgewählt wird.

Empfehlung - Nur EU



- Hiermit erklärt Samsung Electronics, dass dieses LED-Fernsehgerät mit allen wesentlichen Anforderungen und sonstigen relevanten Bestimmungen der Richtlinie 1999/5/EG konform ist.
- Die offizielle Konformitätserklärung finden Sie unter <http://www.samsung.com>. Wechseln Sie zu Support > Produktsuche, und geben Sie den Modellnamen ein.
- Dieses Gerät ist ausschließlich für die Verwendung in geschlossenen Räumen geeignet.
- Dieses Gerät kann in allen Ländern in der EU verwendet werden.

***This page is intentionally
left blank.***

Er is een gedetailleerde gebruikersgebruiksaanwijzing ingebouwd in uw tv. Meer informatie over hoe u dit e-Manual kunt raadplegen, vindt u op (pag. 14)

De afbeeldingen en illustraties in deze gebruiksaanwijzing dienen alleen ter referentie en kunnen afwijken van het werkelijke uiterlijk van het product. Het ontwerp en de specificaties van het product kunnen zonder voorafgaande kennisgeving worden gewijzigd.
GOS-talen (Russisch, Oekraïens, Kazachs) zijn niet beschikbaar voor dit product aangezien het is geproduceerd voor klanten in de EU.

Opmerking over digitale tv

1. Functionaliteit betreffende digitale televisie (DVB) is alleen beschikbaar in landen/gebieden waar digitale DVB-T-televisiesignalen (MPEG2 en MPEG4 AVC) per zendmast worden uitgezonden of waar u toegang hebt tot een compatibele DVB-C-service (MPEG2 en MPEG4 AAC) voor kabel-tv. Informeer bij een lokale dealer of u DVB-T- of DVB-C-signalen kunt ontvangen.
2. DVB-T is de Europese DVB-consortiumstandaard voor de uitzending van digitale televisie via de zendmast en DVB-C voor de uitzending van digitale televisie via de kabel. Bepaalde specifieke functies, zoals EPG (Elektronische programmagids), VOD (Video on Demand) enzovoort, zijn echter niet opgenomen in deze specificatie. Deze werken dus op dit moment nog niet.
3. Hoewel dit televisietoestel voldoet aan de huidige DVB-T- en DVB-C-standaarden vanaf [augustus 2008], kan de compatibiliteit met toekomstige digitale DVB-T-signalen via de zendmast en digitale DVB-C-signalen via de kabel niet worden gegarandeerd.
4. Afhankelijk van de landen/gebieden waar dit televisietoestel wordt gebruikt, kunnen aanbieders van kabeltelevisie extra kosten voor dergelijke services in rekening brengen en moet u wellicht akkoord gaan met hun voorwaarden en bepalingen.
5. Bepaalde digitale televisiefuncties zijn mogelijk niet beschikbaar in bepaalde landen of regio's en DVB-C werkt mogelijk niet goed bij bepaalde leveranciers van kabelservices.
6. Neem voor meer informatie contact op met de lokale klantenservice van Samsung.

 De ontvangstkwaliteit van televisie-uitzendingen kan minder goed zijn door verschil in uitzendmethode tussen landen. Controleer de televisieprestaties bij uw plaatselijke geautoriseerde SAMSUNG-dealer of bel de klantenservice van Samsung om te informeren of u de kwaliteit kunt verbeteren door de tv-instellingen aan te passen.

Waarschuwing over stilstand beeld

Vermijd de weergave op het scherm van stilstaande beelden (zoals jpeg-foto's) of statische beeldelementen (zoals het logo van tv-programma's, een panorama- of 4:3-beeldverhouding, een aandelen- of nieuwsticker onder in het scherm, enz.). Wanneer er langdurig een statisch beeld op het LED-scherm wordt weergegeven, kan het beeld inbranden. Dit kan ten koste gaan van de beeldkwaliteit. Volg de onderstaande aanbevelingen op om de kans hierop te verkleinen:

- Vermijd langdurige weergave van hetzelfde tv-kanaal.
- Probeer beelden altijd schermvullend weer te geven; gebruik het beeldformaatmenu voor de beste optie.
- Reduceer de helderheid en het contrast tot de minimaal benodigde waarden voor de gewenste beeldkwaliteit; hogere waarden kunnen het opbrandproces versnellen.
- Gebruik regelmatig alle tv-functies die bedoeld zijn voor het tegengaan van beeldretentie en het inbranden van het scherm; raadpleeg het e-Manual voor meer informatie.



Correcte verwijdering van dit product (elektrische & elektronische afvalapparatuur) (Van toepassing in landen waar afval gescheiden wordt ingezameld)

Dit merkteken op het product, de accessoires of het informatiemateriaal duidt erop dat het product en zijn elektronische accessoires (bv. lader, headset, USB-kabel) niet met ander huishoudelijk afval verwijderd mogen worden aan het einde van hun gebruiksduur. Om mogelijke schade aan het milieu of de menselijke gezondheid door ongecontroleerde afvalverwijdering te voorkomen, moet u deze artikelen van andere soorten afval scheiden en op een verantwoorde manier recyclen, zodat het duurzame hergebruik van materiaalbronnen wordt bevorderd.

Huishoudelijke gebruikers moeten contact opnemen met de winkel waar ze dit product hebben gekocht of met de gemeente waar ze wonen om te vernemen waar en hoe ze deze artikelen milieuvriendelijk kunnen laten recyclen.

Zakelijke gebruikers moeten contact opnemen met hun leverancier en de algemene voorwaarden van de koopovereenkomst nalezen. Dit product en zijn elektronische accessoires mogen niet met ander bedrijfsafval voor verwijdering worden gemengd.



Correcte behandeling van een gebruikte accu uit dit product (Van toepassing in landen waar afval gescheiden wordt ingezameld)

Dit merkteken op de accu, handleiding of verpakking geeft aan dat de accu in dit product aan het einde van de levensduur niet samen met ander huishoudelijk afval mag worden weggegooid. De chemische symbolen Hg, Cd of Pb geven aan dat het kwik-, cadmium- of loodgehalte in de accu hoger is dan de referentieniveaus in de Richtlijn 2006/66/EC. Indien de gebruikte accu niet op de juiste wijze wordt behandeld, kunnen deze stoffen schadelijk zijn voor de gezondheid van mensen of het milieu.

Ter bescherming van de natuurlijke hulpbronnen en ter bevordering van het hergebruik van materialen, verzoeken wij u afgedankte accu's en batterijen te scheiden van andere soorten afval en voor recycling aan te bieden bij het gratis inzamelingsstelsel voor accu's en batterijen in uw omgeving.

De installatieruimte

Bewaar de nodige afstand tussen het product en andere objecten (bijvoorbeeld muren) zodat er een goede ventilatie mogelijk is.

Wanneer u dit niet doet, kan dit door een stijging van de interne temperatuur resulteren in brand of andere problemen.

- 📎 Bij gebruik van een voet of wandbevestiging mogen alleen onderdelen worden gebruikt die door Samsung Electronics zijn geleverd.
 - Het gebruik van onderdelen van een andere fabrikant kan leiden tot problemen met het product of zelfs tot lichamelijk letsel doordat het product kan vallen.
- 📎 Het uiterlijk van het product kan afwijken van het afgebeelde apparaat.
 - Wees voorzichtig wanneer u de tv aanraakt. Sommige onderdelen kunnen heet zijn.

Plaatsing op een voet.

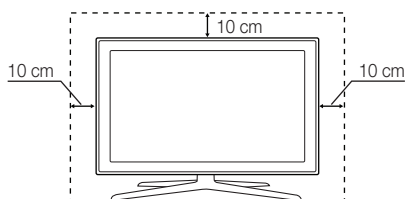

Plaatsing met een wandbevestiging.

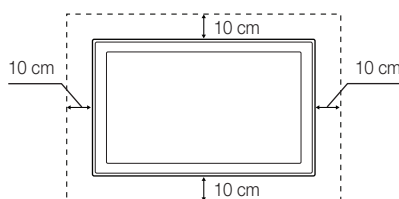

Lijst met functies

- **3D:** met deze fantastische nieuwe functie kunt u 3D-inhoud weergeven van bepaalde uitzendingen of 3D BD-spelers.
- **SMART HUB:** de gateway voor alle inhoud, op één locatie geïntegreerd.
 - Alles is geïntegreerd zodat u eenvoudiger een keuze kunt maken uit de diverse amusementsopties.
 - Amusement beheren met eenvoudige en een gebruiksvriendelijke interface.
 - Elke dag toegang tot nieuwe Apps.
 - Uw tv aanpassen door Apps naar wens te groeperen en sorteren.
- **AllShare Play:** met AllShare Play kunt u foto's, video's of muziek openen, bekijken of afspelen op USB-apparaten, digitale camera's, mobiele telefoons en pc's. Pc's, mobiele telefoons en andere compatibele apparaten zijn draadloos toegankelijk, via uw draadloze netwerk.
- **Anynet+ (HDMI-CEC):** met Anynet+ kunt u alle aangesloten Samsung-apparaten die Anynet+ ondersteunen, met de afstandsbediening van de Samsung-tv bedienen.
- **e-Manual:** hiermee kunt u de gebruiksaanwijzing op een volledig scherm lezen. (pag. 14)

Accessoires

- Controleer of de volgende onderdelen bij uw tv geleverd zijn. Neem contact op met uw verkoper als er onderdelen ontbreken.
- De vorm en kleur van de items kunnen enigszins afwijken. Dit is afhankelijk van het model.
- Kabels die niet bij het product worden geleverd, kunnen apart worden aangeschaft.
- Controleer of er geen accessoire is achtergebleven in het verpakkingsmateriaal in de doos.

⚠ LET OP: STEVIG BEVESTIGEN OM LOSRAKEN IN DE SET TE VOORKOMEN

- Afstandsbediening en batterijen (AAA x 2)
- Gebruikershandleiding
- Garantiekaart (niet voor alle landen beschikbaar) / Veiligheidsvoorschriften
- Netsnoer
- Schoonmaakdoekje
- 3D Active-bril Samsung (Model van 40 inch en groter)



Scart-adaptor



Snoervoet



Houderring x 4

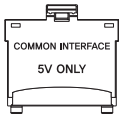

CI-kaartadapter

- In de volgende gevallen kunnen administratiekosten in rekening worden gebracht:
 - (a) als op uw verzoek een monteur wordt gestuurd, maar het product niet defect is (wanneer u hebt nagelaten deze gebruiksaanwijzing te lezen).
 - (b) als u het apparaat naar een reparatiecentrum brengt, maar het product is niet defect (wanneer u hebt nagelaten deze gebruiksaanwijzing te lezen).
- U wordt op de hoogte gesteld van deze administratiekosten voordat een dergelijke reparatie of bezoek wordt uitgevoerd.

De snoervoet installeren

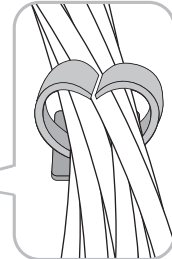
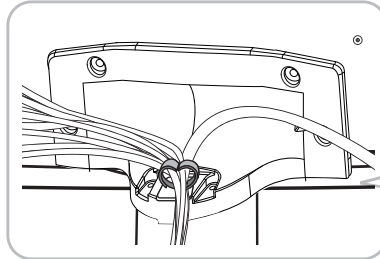
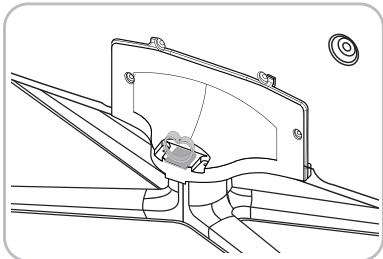

Knoppen van afstandsbediening

 Dit is een speciale afstandsbediening voor visueel gehandicapten en is voorzien van brailletekens bij de aan/uit-, kanaal- en volumetoetsen.

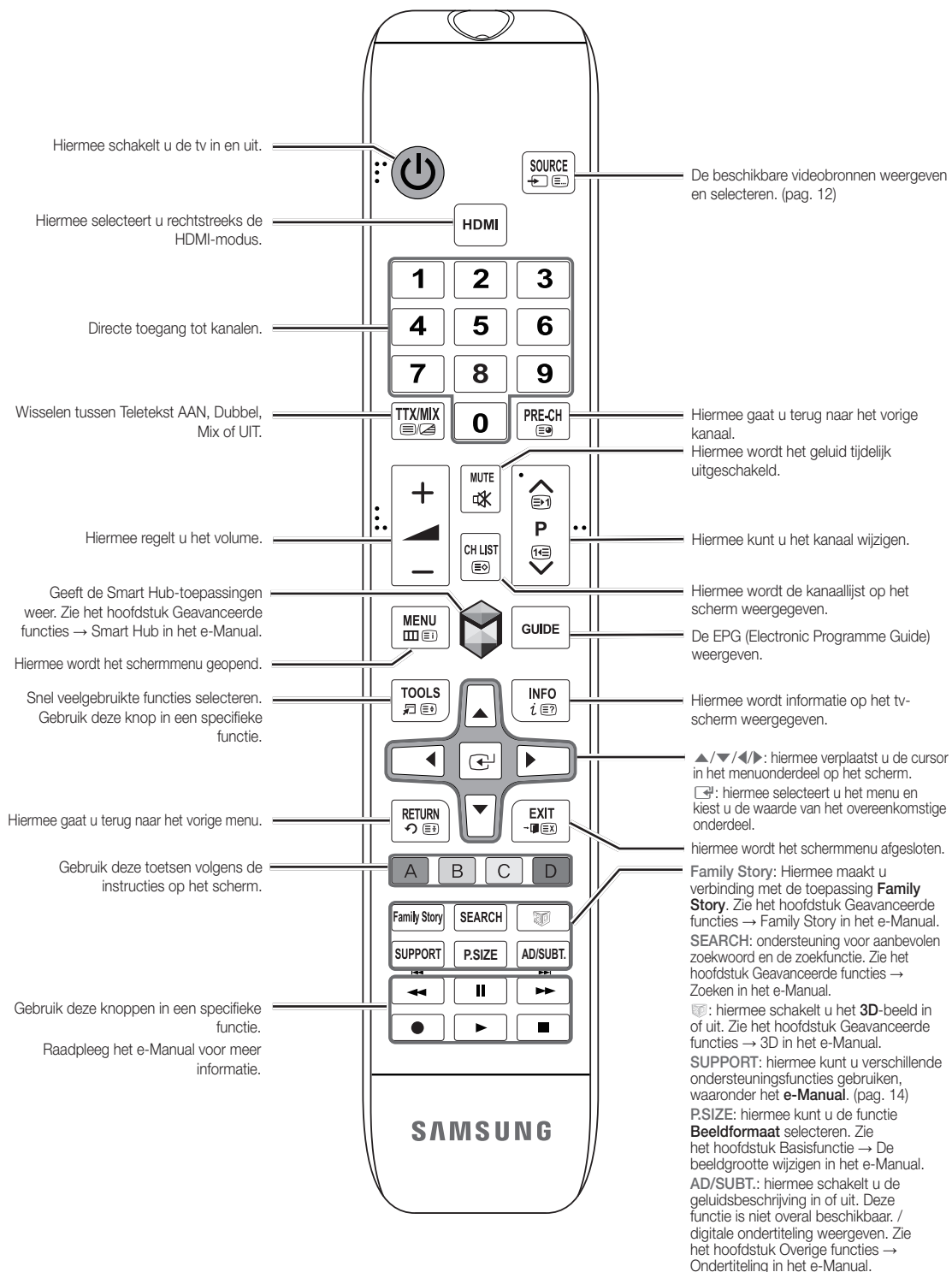

Batterijen plaatsen (batterijformaat: AAA)

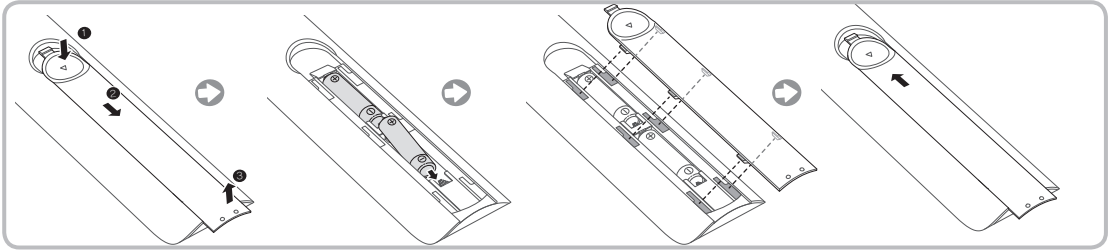

LET OP

- Gebruik de afstandsbediening binnen een afstand van 7 meter van de tv.
- Fel licht kan de werking van de afstandsbediening beïnvloeden. Vermijd gebruik in de nabijheid van speciaal tl-licht of neonborden.
- De vorm en kleur kunnen afhankelijk van het model variëren.

Aansluiten op een antenne

Wanneer u de tv voor het eerst inschakelt, worden er automatisch enkele basisinstellingen uitgevoerd.

- Steek het netsnoer pas in een stopcontact nadat u alle andere verbindingen tot stand hebt gebracht.
- Als u de tv aansluit op een kabelkastje of satellietontvanger via HDMI-, Component- of Composite-aansluitingen, hoeft u de ANT IN-connector niet aan te sluiten op een antenne of kabelverbinding.
- Wees voorzichtig als u de tv verplaatst of kantelt terwijl de antennekabel vast is aangesloten. De antenne-aansluiting van de tv kan afbreken.

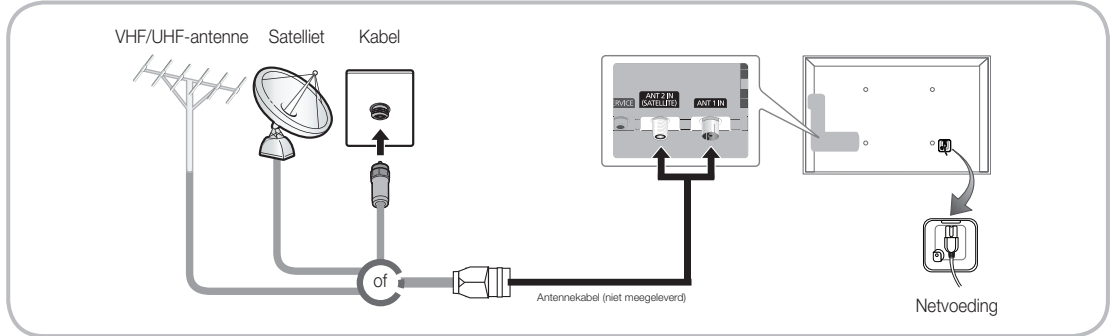

- Gebruik voor de beste kabelverbinding met dit product kabels met een maximale dikte die hieronder wordt aangegeven:

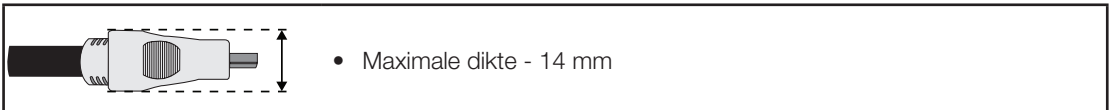

Installatie (Eerste instelling)





Wanneer u de tv voor het eerst inschakelt, wordt er een reeks van aanwijzingen en schermen weergegeven die u helpen de basisinstellingen te configureren. U kunt de **Instellingen** starten door op de toets  op de afstandsbediening te drukken.





 **Instellingen** is alleen beschikbaar als de invoerbron is ingesteld op TV. Zie "De invoerbron wijzigen" (pag. 12).

 Als u terug wilt naar de vorige stap in de **Instellingen**, selecteert u **Vorige**.

 Controleer, voordat u begint, of de tv is verbonden met een antenne of kabel en of het netsnoer van de tv is aangesloten (pag. 7).

 U kunt de functie **Instellingen** starten door **Start** te selecteren.

1	Menutaal: een menutaal selecteren	Selecteer de gewenste menutaal met de afstandsbediening en selecteer vervolgens Volgende . Op de tv wordt nu een menu weergegeven in de geselecteerde taal.
2	Gebruiksmodus: selecteer de modus Thuisgebruik.	Selecteer Thuisgebruik met de afstandsbediening en selecteer vervolgens Volgende . De modus Winkeldemo is alleen bedoeld voor gebruik in winkels.
3	Netwerkinstellingen: configureer de netwerkinstellingen  Als u later verbinding wilt maken, selecteert u Overslaan .	U kunt uw netwerkverbinding instellen door Volgende te selecteren met de afstandsbediening. Als de instelgegevens van uw netwerk niet weet of als u het netwerk later wilt instellen, selecteert u Overslaan . Voor nadere informatie raadpleegt u "Een bekabeld netwerk instellen" of "Een draadloos netwerk instellen" in het e-Manual. Hier vindt u de vereisten en instructies voor het instellen van het netwerk. Tevens raadpleegt u het gedeelte "Netwerkverbinding" in deze gebruiksaanwijzing (pag. 13). U kunt de netwerkverbinding later instellen met behulp van het menu Netwerk menu.
4	Software-upgrade: een upgrade van de software naar de meest recente versie uitvoeren  Als u later een upgrade wilt uitvoeren, selecteert u Overslaan .	Selecteer Volgende om de tv-software te upgraden. Er wordt automatisch een upgrade voor uw tv uitgevoerd, als uw tv een software-upgrade nodig heeft. Als u later een upgrade wilt uitvoeren, selecteert u Overslaan . Raadpleeg Software-upgrade (Voorkeursfuncties → Menu Ondersteuning) in het e-Manual voor meer informatie.  Dit kan enige tijd duren, afhankelijk van de netwerkstatus.
5	Land selecteren. (Afhankelijk van het land)	Selecteer uw land.  Na het selecteren van uw land in het menu Land kunt u op sommige modellen vervolgens een pincode instellen.
6	Automatisch afstemmen (1): selecteren hoe u tv wilt kijken	Kanalen zoeken en in de tv opslaan. Wilt u kanalen zoeken? <ul style="list-style-type: none">• Ja: Alle gevonden kanalen worden in de tv opgeslagen.• Nee: Mijn set-top box levert alle beschikbare kanalen; het is niet nodig om kanalen te zoeken.

7	Automatisch afstemmen (2): (afhankelijk van het land) Een zoekoptie selecteren	<p>Selecteer de kanaalbron die moet worden opgeslagen. Wanneer u de antennebron instelt op Kabel, verschijnt een stap waarbij u numerieke waarden (kanaalfrequenties) voor de kanalen kunt opgeven. Zie voor meer informatie Automatisch afstemmen (Menu Kanalen → Kanalen in geheugen opslaan) in het e-Manual.</p> <ul style="list-style-type: none">  Wanneer Ant of Kabel als eerste is geselecteerd: Nadat alle kanalen voor Ant of Kabel zijn opgeslagen, wordt de stap voor het opslaan van kanalen voor Satelliet weergegeven.  Wanneer Satelliet als eerste is geselecteerd: Nadat alle kanalen voor Satelliet zijn opgeslagen, wordt de stap voor het opslaan van kanalen voor Ant of Kabel weergegeven.  Selecteer op elk gewenst moment Stop om de opslagprocedure te onderbreken.
8	Klok: de klok instellen	<ul style="list-style-type: none"> • Auto: hiermee kunt u de tijd automatisch instellen. • Handm.: hiermee kunt u de datum en tijd handmatig instellen.
9	Tijdzone (Afhankelijk van het land): Uw tijdzone instellen	<p>Deze stap is alleen beschikbaar wanneer de klok is ingesteld op Auto.</p> <ul style="list-style-type: none"> • Auto: hiermee wordt automatisch de tijdzone ingesteld. • Handm.: hiermee wordt handmatig de tijdzone ingesteld. <p> Als u Handm. hebt geselecteerd, kunt u opgeven of u de zomertijd wilt instellen op Aan of Uit (Afhankelijk van het land)</p>
10	Instellingen Klaar	<p>Selecteer Sluiten om te voltooien..</p> <ul style="list-style-type: none">  De voltooide instellingen worden weergegeven.

Als u deze functie wilt resetten...

Selecteer **Systeem - Instellingen** (Eerste instelling). Voer uw pincode van 4 cijfers in. De standaardpincode is '0-0-0-0' (behalve Frankrijk). Als u de pincode wilt wijzigen, gebruikt u de functie **PIN wijzigen**.

Ook al hebt u dit al in de winkel gedaan, moet u thuis nogmaals **Instellingen (Menu → Systeem)** uitvoeren.

 Als u de pincode bent vergeten, drukt u in de standby-modus achtereenvolgens op de volgende toetsen van de afstandsbediening zodat de pincode opnieuw wordt ingesteld op '0-0-0-0' (Frankrijk: '1-1-1-1'): **MUTE** → 8 → 2 → 4 → **POWER** (aan).

Aansluitingen

- Voor meer informatie kunt u **De tv aansluiten** in het **e-Manual** raadplegen.
- De weergegeven afbeelding kan verschillen afhankelijk van het model.

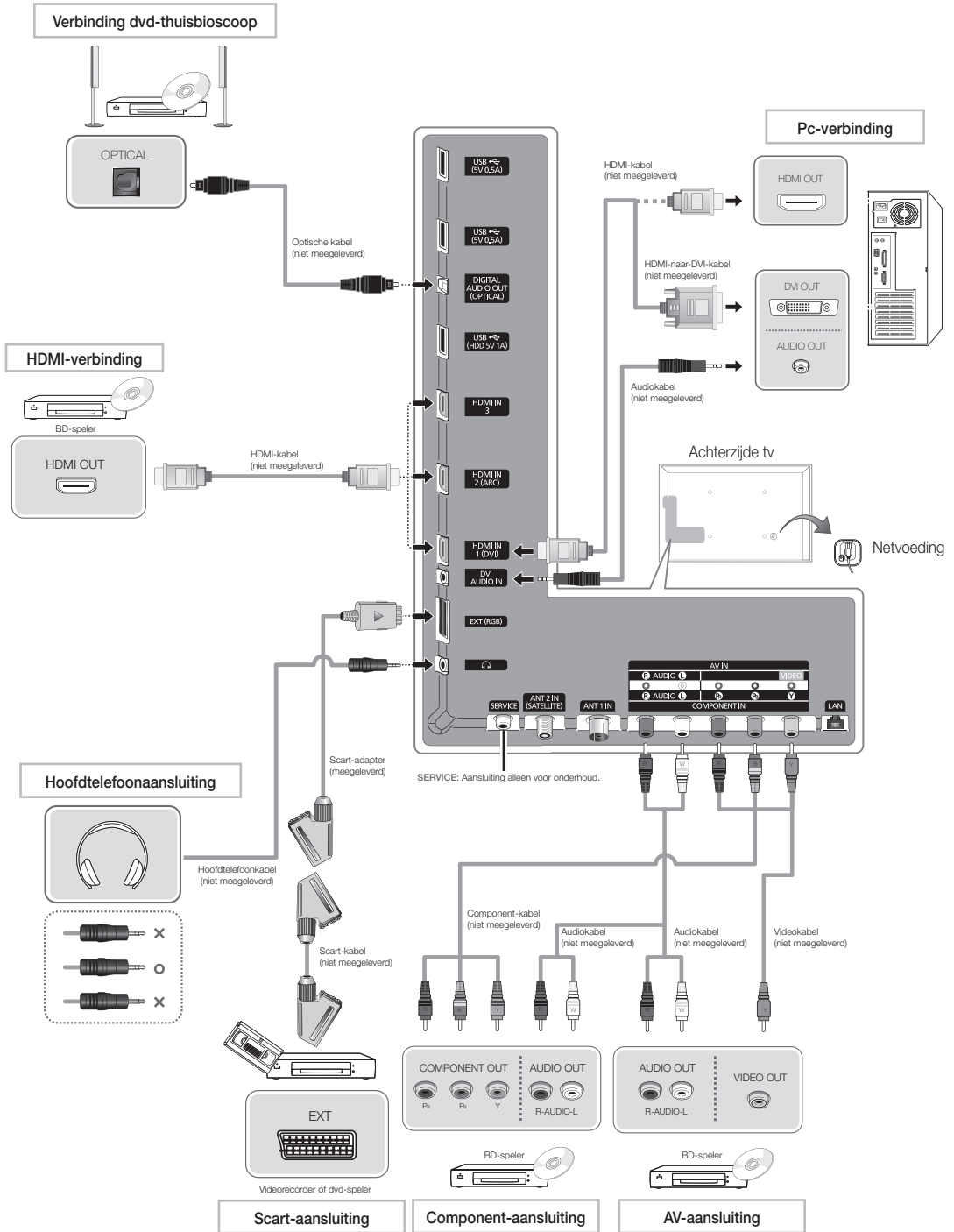

De CI-kaartadapter bevestigen

Bevestig de adapter zoals hiernaast wordt weergegeven.

 To install the CI card adapter, please remove the sticker attached to the TV.

Voor het aansluiten van de CI-kaartadapter volgt u deze stappen.

 We raden aan de adapter te bevestigen alvorens de wandmontage te installeren of de CI of CI+ kaart te plaatsen.

1. Plaats de CI-kaartadapter in de twee gaten in het product **1**.

 Zoek twee openingen aan de achterkant van de tv. De twee openingen bevinden zich naast de poort voor de **COMMON INTERFACE**.

2. Plaats de CI-kaartadapter in de **COMMON INTERFACE**-poort op product **2**.

3. Plaats de CI of CI+ kaart.

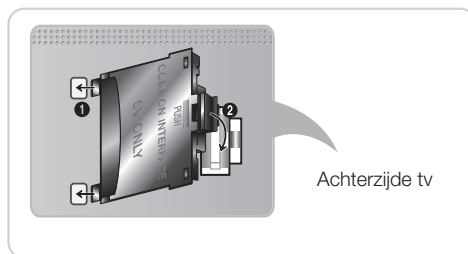

Het wordt aanbevolen dat u de CI-kaart plaatst voordat u de tv aan een muur bevestigt. Het is wellicht moeilijk om deze te plaatsen als de tv aan de muur is bevestigd. Plaats de kaart nadat de CI Card-adapter aan de tv is bevestigd. Het is moeilijk om de module te bevestigen als u eerst de kaart hebt geplaatst.

De CI of CI+ kaart gebruiken

Voor betaalde kanalen moet een CI of CI+ kaart zijn geplaatst.

- Als u de CI of CI+ kaart niet plaatst, wordt bij sommige kanalen de melding "Scrambled Signal" (Gecodeerd signaal) weergegeven.
- De koppelingsgegevens met een telefoonnummer, de ID van de CI of CI+ kaart, de host-ID en overige gegevens worden na circa 2-3 minuten weergegeven. Neem contact op met uw serviceprovider als een foutmelding wordt weergegeven.
- Wanneer de kanaalgegevens zijn geconfigureerd, wordt de melding Update voltooid weergegeven. Hiermee wordt aangegeven dat de kanalenlijst is bijgewerkt.

LET OP

- U moet een CI of CI+ kaart bij een lokale kabelaanbieder aanschaffen.
- Wanneer u de CI of CI+ kaart wilt verwijderen, moet u deze voorzichtig met uw handen uit de poort halen. Als u de kaart laat vallen, kan deze worden beschadigd.
- Plaats de CI of CI+ kaart in de richting die op de kaart staat aangegeven.
- De plaats van de **COMMON INTERFACE**-aansluiting kan per model verschillen.
- De CI of CI+ kaart wordt in enkele landen en regio's niet ondersteund. U kunt dit controleren bij de geautoriseerde dealer.
- Neem contact op met uw serviceprovider als u problemen ondervindt.
- Plaats de CI of CI+ kaart die de huidige antenne-instellingen ondersteunt. Anders is het beeld vervormd of blijft het scherm leeg.

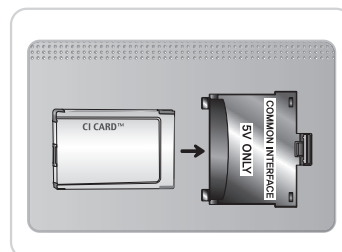

Bron

→ Bron

Hiermee kunt u de tv of een externe ingangsbron selecteren, zoals een dvd-speler / Blu-rayspeler / kabelbox / STB-satellietontvanger.

■ Tv / Ext. / HDMI1/DVI / HDMI2 / HDMI3 / AV / Component

1. Druk op de toets  op de afstandsbediening. Het venster **Smart Hub** wordt geopend.
2. Selecteer **Bron**. Het venster **Bron** wordt geopend.
3. Selecteer de gewenste externe ingangsbron.

 U kunt alleen externe apparaten selecteren die zijn aangesloten op de tv. In de weergegeven lijst **Bron** worden aangesloten ingangen gemarkeerd weergegeven.

 In de **Bron** blijft **Ext.** altijd geactiveerd.

Naam wijzigen gebruiken

Met **Naam wijzigen** kunt u een apparaatnaam aan een invoerbron koppelen. U kunt **Naam wijzigen** openen door het menu **Tools** te openen als de **Bron** wordt weergegeven. De volgende selecties vinden plaats onder **Naam wijzigen**:

■ **VCR / DVD / Kabel STB / Satelliet STB / PVR STB / AV-ontvanger / Games / Camcorder / PC / DVI PC / DVI-apparaten / Tv / IPTV / Blu-ray / HD DVD / DMA**: selecteer de naam van het apparaat dat op de ingangen is aangesloten om de selectie van de ingangsbron gemakkelijker te maken.

 Als u een pc op de **HDMI IN 1(DVI)**-poort hebt aangesloten via een HDMI-kabel, selecteert u **PC** onder **Naam wijzigen** om een apparaatnaam in te voeren.

 Als u een pc op de **HDMI IN 1(DVI)**-poort hebt aangesloten via een HDMI-naar-DVI-kabel, selecteert u **DVI PC** onder **Naam wijzigen** om een apparaatnaam in te voeren.

 Als u een AV-apparaat op de **HDMI IN 1(DVI)**-poort hebt aangesloten via een HDMI-naar-DVI-kabel, selecteert u **DVI-apparaten** onder **Naam wijzigen** om een apparaatnaam in te voeren.

Informatie

Hiermee kunt u gedetailleerde informatie over het geselecteerde externe apparaat weergeven.

Vernieuwen

Als de externe apparaten niet worden weergegeven in **Bron**, opent u het menu **Tools**, selecteert u **Vernieuwen** en zoekt u vervolgens naar de aangesloten apparaten.

 U kunt ook het scherm met de lijst **Bron** vernieuwen door **A** te selecteren met de afstandsbediening.

 Deze functie is alleen beschikbaar als de functie **Anynet+ (HDMI-CEC)** is ingesteld op **Aan**.

Netwerkverbinding

U kunt uw tv zodanig instellen dat u SMART TV-toepassingen kunt gebruiken om bedraad of draadloos verbinding te maken met internet.

Netwerkverbinding - draadloos

U kunt uw tv op uw LAN aansluiten via een draadloze standaardrouter of -modem.

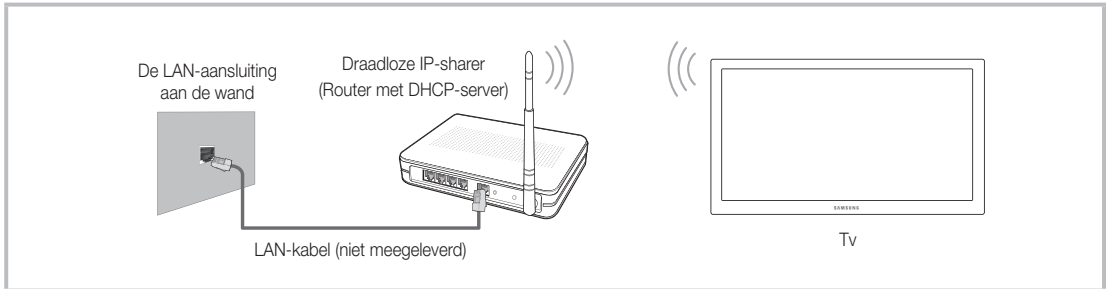

Deze tv ondersteunt de communicatieprotocollen IEEE 802.11a/b/g en n. Samsung beveelt het gebruik van IEEE 802.11n aan. Wanneer u video afspeelt via een netwerkverbinding, wordt de video mogelijk niet vloeiend weergegeven.

De meeste netwerksystemen bevatten een beveiligingssysteem dat vereist dat apparaten die via een toegangspunt of draadloze router toegang tot het netwerk krijgen, een versleutelde beveiligingscode versturen die een toegangscode wordt genoemd.

Als de modus Pure High-throughput (Greenfield) 802.11n is geselecteerd en het type codering voor uw toegangspunt is ingesteld op WEP of TKIP, ondersteunt de Samsung-tv geen verbinding die voldoet aan de nieuwe Wi-Fi-certificeringsspecificaties.

Netwerkverbinding - met gebruik van kabels

Er zijn twee manieren om uw tv met een kabel op het netwerk aan te sluiten, afhankelijk van uw netwerkinstallatie. Zie de afbeeldingen hieronder:

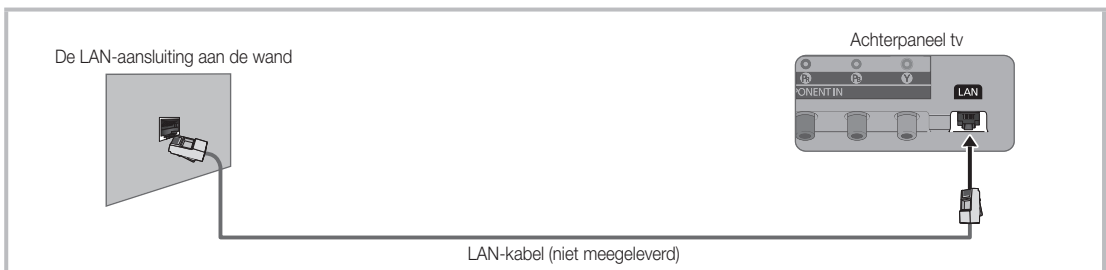
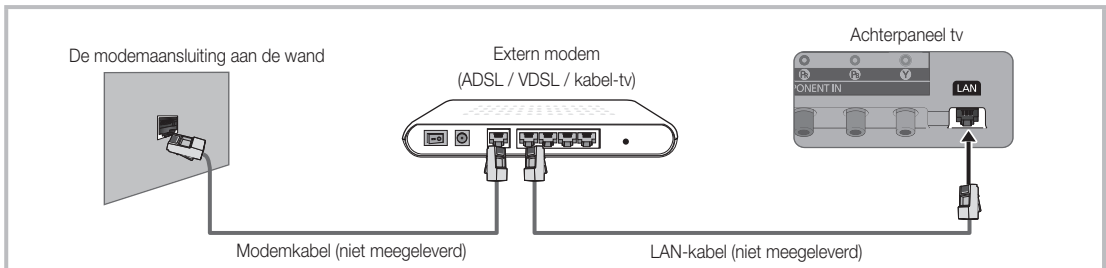

✎ Dit wordt niet ondersteund bij een netwerksnelheid van minder dan 10 Mbps.

✎ Gebruik een categorie 6-kabel (*STP-type) voor de verbinding.

*Shielded Twist Pair

Het e-Manual bekijken

SUPPORT



U vindt de instructies over de functies van uw tv in de e-Manual. U kunt de e-Manual openen door op de toets **SUPPORT** van de afstandsbediening te drukken.

U kunt de gebruiksaanwijzing ook via het menu starten:

Menu → Ondersteuning → e-Manual

Het e-Manual openen

Voer de volgende stappen uit om het e-Manual te gebruiken:

1. Als u hulp nodig hebt, selecteert u **Ondersteuning** met de afstandsbediening. Het venster **e-Manual** wordt geopend.
 2. Selecteer de gewenste categorie.
 3. Selecteer het gewenste onderwerp. De gewenste pagina van het e-Manual wordt weergegeven.
- 📎 Een blauw woord in het e-Manual geeft een menulijst op het tv-scherm aan.
 - 📎 Een groen pictogram in het e-Manual geeft een toets op de afstandsbediening aan.
 - 📎 Stappen met pijlen (zoals **Menu → Ondersteuning → e-Manual**) in het e-Manual geven aan dat een reeks van stappen is vereist voor de functie.

Schakelen tussen het e-Manual en de bijbehorende schermmenu's.

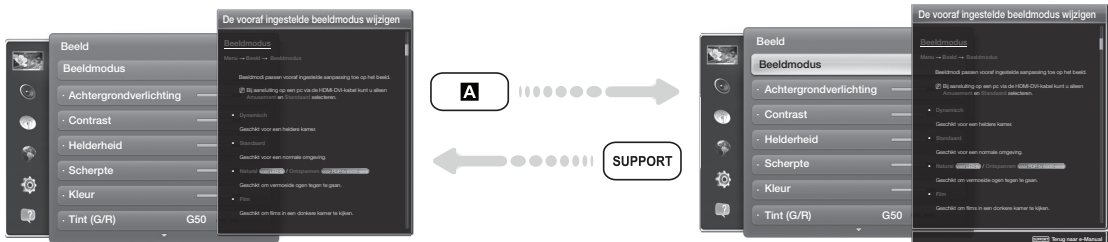

- 📎 Deze functie is niet beschikbaar in sommige menu's.
 - 📎 U kunt de functie **Probeer nu** niet gebruiken als het menu niet beschikbaar is.
1. Als u de bijbehorende menu's wilt uitvoeren, drukt u op de **A** met de afstandsbediening.
 2. Als u terug wilt gaan naar het scherm **e-Manual**, selecteert u **Ondersteuning** met de afstandsbediening.

De gekleurde toetsen en de functietoetsen gebruiken met het e-Manual

- **Schuifbalk:** hiermee beweegt u het scherm van de e-Manual omhoog of omlaag.
- **◀ / ▶:** hiermee geeft u het vorige of volgende hoofdstuk weer.
- **A Probeer nu:** hiermee geeft u het schermmenu weer dat correspondeert met het onderwerp. Als u wilt terugkeren naar het scherm van het e-Manual, selecteert u **Ondersteuning** met de afstandsbediening.
- **B Start:** hiermee gaat u naar het startscherm van het e-Manual.
- **C Positie:** telkens wanneer u **C** selecteert met behulp van de afstandsbediening, wordt de positie van het scherm van het e-Manual gewijzigd.
- **D Index** (Afhankelijk van het land): hiermee geeft u het indexscherm weer.
- **↶ Terug:** hiermee gaat u terug naar het vorige scherm.

Een onderwerp zoeken op de indexpagina

1. Selecteer **D** met de afstandsbediening. Het indexscherm verschijnt.
2. Als u een onderwerp wilt zoeken, selecteert u een letter. De index bevat een lijst met onderwerpen die beginnen met de letter die u hebt geselecteerd.
3. Selecteer een onderwerp of trefwoord naar keuze.
4. De e-Manual-pagina met het onderwerp wordt weergegeven.
 - 📎 Als u het scherm **Index** wilt sluiten, drukt u op de toets **RETURN** **↵**.

De schermpositie van het e-Manual wijzigen

Als het scherm van het e-Manual niet goed zichtbaar is vanwege het schermmenu, kunt u de positie van het scherm van het e-Manual wijzigen.

1. Verplaats de markering naar het scherm van het e-Manual door op de toets **SUPPORT** van de afstandsbediening te drukken.
2. Druk op de toets **C** op de afstandsbediening. Telkens wanneer u **C** selecteert met behulp van de afstandsbediening, wordt de positie van het scherm van het e-Manual gewijzigd.

De wandbevestiging plaatsen

De wandbevestigingsset plaatsen

Met de wandbevestigingsset (afzonderlijk verkrijgbaar) kunt u de tv aan de muur bevestigen.

Zie de instructies bij de onderdelen voor wandbevestiging als u wilt weten hoe u de wandbevestiging installeert. Neem contact op met een technicus voor hulp voordat u de wandbeugel te bevestigt. We adviseren u dit niet zelf te doen.

Samsung Electronics is niet verantwoordelijk voor schade aan het product of voor verwondingen die u zelf of anderen oplopen wanneer u besluit de tv zelf te installeren.

Vorbereiding voor plaatsing van de muurbevestiging

Situatie A. De muurbevestiging van SAMSUNG plaatsen

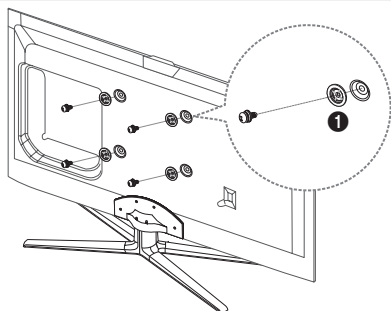

Situatie B. De muurbevestiging van een andere fabrikant plaatsen

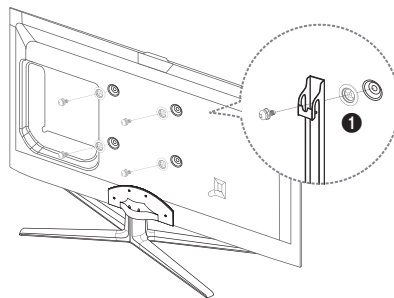

Als u een muurbevestiging wilt plaatsen, gebruikt u houderring **1**.

Specificaties voor de wandbevestigingsset (VESA)

De wandbevestigingsset is niet meegeleverd, maar wordt apart verkocht.

Plaats de wandbevestiging op een stevige wand die loodrecht op de vloer staat. Wanneer de wandbevestiging aan andere bouwmaterialen bevestigd moet worden, moet u contact opnemen met de dichtstbijzijnde leverancier. Als u de wandbevestiging aan het plafond of een schuine wand monteert, kan de tv vallen en kan dit leiden tot zwaar lichamelijk letsel.

LET OP

- In de onderstaande tabel vindt u de standaardafmetingen voor wandbevestigingssets.
- Wanneer u onze wandbevestigingsset aanschaft, zijn een gedetailleerde installatiegids en alle vereiste montageonderdelen daarbij inbegrepen.
- Gebruik geen schroeven die niet aan de standaard VESA-normen voor schroeven voldoen.
- Gebruik geen schroeven die langer zijn dan de standaardafmeting of die niet aan de standaard VESA-normen voor schroeven voldoen. Schroeven die te lang zijn, kunnen de binnenkant van de televisie beschadigen.
- Voor wandbevestigingen die niet voldoen aan de standaardspecificaties voor VESA-schroeven, kan de lengte van de schroeven afwijken, afhankelijk van de specificaties voor wandbevestiging.
- Draai de schroeven niet te vast. Hierdoor kan het product beschadigd raken of vallen, wat kan leiden tot lichamelijk letsel. Samsung is niet aansprakelijk voor dit soort ongelukken.
- Samsung is niet aansprakelijk voor productschade of lichamelijk letsel wanneer een niet-VESA of niet-gespecificeerde wandbevestiging is gebruikt of wanneer de consument de installatie-instructies voor het product niet in acht heeft genomen.
- Bevestig de televisie niet in een hoek van meer dan 15 graden.

Productgroep	formaat in cm	VESA-spec. (A * B)	Standardschroef	Aantal
LED-tv [Ultra-Slim]	32-40	200 X 200	M8	4
	46-65	400 X 400		

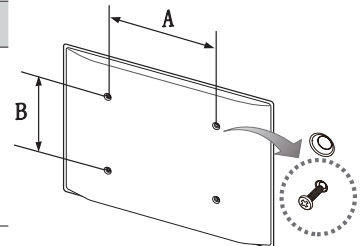

Plaats de wandbevestigingsset niet terwijl de tv is ingeschakeld. Dit kan leiden tot lichamelijk letsel door elektrische schokken.



Voorzichtig: als u duwt of trekt aan de tv of op de tv klimt, kan deze vallen. Zorg er vooral voor dat u kinderen niet over de tv heen hangen of deze omver duwen. Als de tv omvalt, kan dit tot ernstig letsel of de dood leiden. Neem alle voorzorgsmaatregelen in acht die in de veiligheidsfolder bij uw tv worden genoemd. Om stabiliteits- en veiligheidsredenen kunt u de antivalvoorziening aanschaffen en installeren, zoals hieronder beschreven.

Voorkomen dat de tv valt

1. Plaats de schroeven in de beugels en bevestig deze stevig aan de wand. Controleer of de schroeven stevig in de wand zijn gedraaid.
 - ✎ Afhankelijk van het wandtype hebt u mogelijk extra materiaal nodig om het geheel te verankeren.
 - ✎ De benodigde beugels, schroeven en draad worden niet meegeleverd. Deze moeten afzonderlijk worden aangeschaft.
2. Verwijder de schroeven in het midden aan de achterkant van de tv, steek de schroeven door de beugels en draai de schroeven weer vast in de tv.
 - ✎ Het is mogelijk dat de schroeven niet bij het product worden meegeleverd. In dat geval moet u schroeven met de volgende specificaties aanschaffen.
 - ✎ Specificaties van de schroeven
 - Voor een toestel van 32 - 65 inch: M8
3. Verbind de beugels die aan de tv zijn bevestigd met een sterke draad aan de beugels die aan de muur zijn bevestigd en knoop de kabel stevig vast.

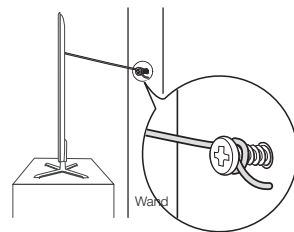
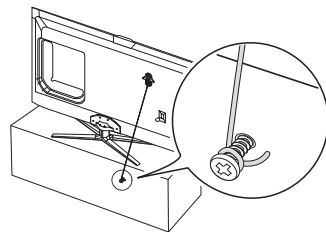

✎ **LET OP**

- Plaats de tv dicht bij de muur zodat deze niet achterover kan vallen.
 - Het is veilig om de kabel zodanig aan te brengen dat de beugels die aan de muur zijn bevestigd zich boven de beugels op de tv of op gelijke hoogte daarmee bevinden.
 - Haal de kabel los voordat u de tv verplaatst.
4. Controleer of alle bevestigingen goed zijn aangebracht. Controleer de bevestigingspunten regelmatig op tekenen van verzwakking of defecten. Neem in geval van twijfel over de veiligheid van de bevestiging contact op met een professionele installateur.

Problemen oplossen

Wanneer u vragen over deze televisie hebt, kunt u eerst deze lijst raadplegen. Als geen van de tips in deze lijst van toepassing zijn, gaat u naar 'www.samsung.com' en klikt u daar op SERVICE, of neemt u contact op met een van de servicecenters die u op de achterkant van deze gebruiksaanwijzing vindt.

Problemen	Oplossingen en uitleg
De tv kan niet worden ingeschakeld.	<ul style="list-style-type: none"> • Controleer of het netsnoer correct op het stopcontact en op de tv is aangesloten. • Controleer of het stopcontact werkt. • Druk op de -toets op de tv om te controleren of het probleem niet bij de afstandsbediening ligt. Als de tv wordt ingeschakeld, raadpleegt u "De afstandsbediening werkt niet." hieronder.
Er is geen afbeelding/beeld.	<ul style="list-style-type: none"> • Controleer de kabelverbindingen (haal alle kabels los die op de tv en externe apparaten zijn aangesloten en sluit ze vervolgens weer aan). • Stel de video-uitgang van het externe apparaat (aftakdoos, satellietdoos, dvd, Blu-ray enzovoort.) in zodat deze overeenkomt met de aansluitingen van de tv-ingang. Als bijvoorbeeld de HDMI-uitgang van een extern apparaat wordt gebruikt, moet deze op de HDMI-ingang van de tv worden aangesloten. • Controleer of de aangesloten apparaten zijn ingeschakeld. • Zorg ervoor dat u de juiste ingangsbron selecteert. • Start het aangesloten apparaat opnieuw op door het netsnoer van het apparaat opnieuw aan te sluiten.
De afstandsbediening werkt niet.	<ul style="list-style-type: none"> • Vervang de batterijen van de afstandsbediening en plaats de batterijen met de polen (+/-) in de juiste richting. • Reinig het zendervenster op de afstandsbediening. • Richt vanaf circa 1,5 tot 2 meter afstand de afstandsbediening direct naar de televisie.
De tv kan niet worden in- of uitgeschakeld met de afstandsbediening van de kabelbox/set-top box of het volume kan niet worden geregeld.	<ul style="list-style-type: none"> • Programmeer de afstandsbediening voor de kabelbox/set-top box zodanig dat deze werkt voor de tv. Raadpleeg de gebruiksaanwijzing van uw kabelbox/set-top box voor de code voor de SAMSUNG-tv.

 Enkele van de bovenstaande afbeeldingen en functies zijn alleen voor bepaalde modellen verkrijgbaar.

 U kunt de tv in optimale conditie houden door op de website via USB een upgrade naar de nieuwste firmware uit te voeren (samsung.com → SERVICE → GRATIS DOWNLOADS).

Licentie-informatie



Opslag en onderhoud

Als u stickers van de tv verwijdert, blijven er mogelijk wat resten achter. Verwijder de resten voordat u de tv in gebruik neemt.

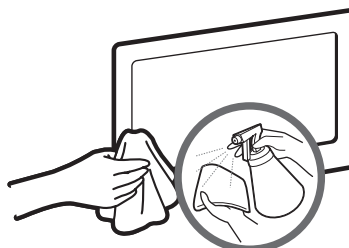

Sproei geen water rechtstreeks op het product. Vloeistoffen die in het product terechtkomen kunnen een storing, brand of elektrische schok veroorzaken.

Reinig het product met een zachte doek die licht met water is bevochtigd. Gebruik geen ontvlambare vloeistoffen (zoals wasbenzine of thinner) of een reinigingsmiddelen.

Specificaties

Beeldresolutie	1920 x 1080	
Omgevingsvereisten		
Bedrijfstemperatuur	10°C tot 40°C (50°F tot 104°F)	
Luchtvochtigheid bij gebruik	10% tot 80%, niet-condenserend	
Opslagtemperatuur	-20°C tot 45°C (-4°F tot 113°F)	
Luchtvochtigheid bij opslag	5% tot 95%, niet-condenserend	
Tv-systeem	Analoog: B/G, D/K, L, I (afhankelijk van de landkeuze) Digitaal: DVB-T/DVB-C/DVB-S2	
Kleur-/videosysteem	Analoog: PAL, SECAM, NTSC-4.43, NTSC-3.58, PAL60 Digitaal: MPEG-2 MP@ML, MPEG-4, H.264/AVC MP@L3, MP@L4.0, HP@L4.0	
Geluidssysteem	BG, DK, L, NICAM, MPEG1, DD, DD+, HEAAC.	
HDMI IN	Video: 1080 24p, 1080p, 1080i, 720p, 576p, 480p Audio: 2-kan. lineair PCM 32/44.1/48 kHz, 16/20/24 bits.	
Draaivoet (links/rechts)	-20° ~ 20°	
Modelnaam	UE32ES6530 / UE32ES6540 / UE32ES6560 / UE32ES6570	UE40ES6530 / UE40ES6540 / UE40ES6560 / UE40ES6570
Scherfmaat	32 inch (80 cm)	40 inch (101 cm)
Geluid (Uitgang)	10 W x 2	
Afmetingen (B x H x D)		
Behuizing	743.2 x 449.7 x 48.1 mm	930.4 x 555.1 x 48.1 mm
Met voet	743.2 x 516.6 x 241.3 mm	930.4 x 620.9 x 241.3 mm
Gewicht		
Zonder voet	6.7 kg	10.9 kg
Met voet	7.9 kg	12.2 kg







Modelnaam	UE46ES6530 / UE46ES6540 / UE46ES6560 / UE46ES6570	UE55ES6530 / UE55ES6540 / UE55ES6560 / UE55ES6570
Schermaformaat	46 inch (116 cm)	55 inch (138 cm)
Geluid (Uitgang)	10 W x 2	
Afmetingen (B x H x D)		
Behuizing	1065.8 x 631.5 x 48.1 mm	1256.4 x 738.3 x 48.1 mm
Met voet	1065.8 x 721.2 x 276.7 mm	1256.4 x 806.4 x 276.7 mm
Gewicht		
Zonder voet	13.8 kg	16.5 kg
Met voet	15.6 kg	18.3 kg
Modelnaam	UE32ES6710	UE37ES6710
Schermaformaat	32 inch (80 cm)	37 inch (94 cm)
Geluid (Uitgang)	10 W x 2	
Afmetingen (B x H x D)		
Behuizing	738.0 x 447.1 x 46.9 mm	859.8 x 515.9 x 46.9 mm
Met voet	738.0 x 514.0 x 241.3 mm	859.8 x 579.8 x 241.3 mm
Gewicht		
Zonder voet	6.2 kg	8.8 kg
Met voet	7.4 kg	10.2 kg
Modelnaam	UE40ES6710	UE46ES6710
Schermaformaat	40 inch (101 cm)	46 inch (116 cm)
Geluid (Uitgang)	10 W x 2	
Afmetingen (B x H x D)		
Behuizing	924.9 x 552.2 x 46.9 mm	1060.4 x 628.7 x 46.9 mm
Met voet	924.9 x 618.0 x 241.3 mm	1060.4 x 699.9 x 276.7 mm
Gewicht		
Zonder voet	10.6 kg	13.6 kg
Met voet	12 kg	15.5 kg
Modelnaam	UE50ES6710	
Schermaformaat	50 inch (125 cm)	
Geluid (Uitgang)	10 W X 2	
Afmetingen (B x H x D)		
Behuizing	1137.2 x 671.4 x 46.9 mm	
Met voet	1137.2 x 744.9 x 276.7 mm	
Gewicht		
Zonder voet	14.9 kg	
Met voet	16.8 kg	

-  De vormgeving en specificaties kunnen zonder voorafgaande kennisgeving worden gewijzigd.
-  Zie voor informatie over de stroomvoorziening en het energieverbruik het etiket op het product.
-  Standaard stroomverbruik gemeten overeenkomstig IEC 62087 Ed.2

Videocodec

Bestands-extensie	Container	Videocodec	Resolutie	Framesnelheid (fps)	Bitsnelheid (Mbps)	Audiocodec
*.avi *.mkv *.asf *.wmv *.mp4 *.3gp *.vro *.mpeg *.mpeg *.ts *.tp *.trp *.mov *.flv *.vob *.svi *.m2ts *.mts *.divx	AVI MKV ASF MP4 3GP VRO VOB PS TS	Divx 3.11/4.x/5.x/6.x MPEG4 SP/ASP H.264 BP/MP/HP	1920 x 1080	6 – 30	30	AC3 LPCM ADMP3 (IMA, MS) AAC HE-AAC WMA DD+ MPEG (MP3) DTS Core G.711 (A-Law, μ -Law)
		Motion JPEG	640 x 480		8	
		Window Media Video v9	1920 x 1080		30	
		MPEG2	1920 x 1080			
		MPEG1	1920 x 1080			
		VP6	640 x 480		4	
*.webm	WebM	VP8	1920 x 1080	6 – 30	8	Vorbis

Overige beperkingen

-  Video-inhoud wordt niet of niet correct afgespeeld als de inhoud of het medium een fout bevat.
-  Het geluid of de video kan mogelijk niet worden weergegeven als de inhoud een standaard bitsnelheid/framesnelheid heeft die hoger is dan het compatibele aantal frames per seconde dat wordt weergegeven in de bovenstaande tabel.
-  Als de indextabel is beschadigd, wordt de zoekfunctie (Springen) niet ondersteund.
-  Wanneer u video via een netwerkverbinding afspeelt, wordt de video mogelijk niet vloeiend weergegeven.
-  Het kan langer duren voordat het menu wordt weergegeven als de video een bitsnelheid heeft van meer dan 10 Mbps.
-  Sommige USB-/digitale camera-apparaten zijn mogelijk niet compatibel met de speler.

Videodecoder

- Ondersteunt tot H.264, niveau 4.1.
- H.264 FMO/ASO/RS, VC1 SP/MP/AP L4 worden niet ondersteund.
- Voor alle videocodecs met uitzondering van VP8, VP6:
 - Lager dan 1280 x 720: 60 frames max
 - Hoger dan 1280 x 720: 30 frames max
- GMC wordt niet ondersteund.
- Ondersteunt uitsluitend SVAf Boven/Beneden en Naast elkaar.

Audiodecoder

- WMA 9, 10 Pro ondersteunt tot 5.1 kanalen en M2-profiel (behalve in de LBR-modus M0).
- WMA-audio zonder kwaliteitsverlies wordt niet ondersteund.
- Als Vorbis zich alleen in een Webm-container bevindt, worden maximaal 2 kanalen ondersteund.

Beeldresolutie

Modus	Resolutie	Horizontale frequentie (kHz)	Verticale frequentie (Hz)	Frequentie pixelklok (MHz)	Synchronisatie-polariteit (H/V)
IBM	640 x 350	31.469	70.086	25.175	+/-
	720 x 400	31.469	70.087	28.322	-/+
MAC	640 x 480	35.000	66.667	30.240	-/-
	832 x 624	49.726	74.551	57.284	-/-
	1152 x 870	68.681	75.062	100.000	-/-
VESA DMT	640 x 480	31.469	59.940	25.175	-/-
	640 x 480	37.861	72.809	31.500	-/-
	640 x 480	37.500	75.000	31.500	-/-
	800 x 600	37.879	60.317	40.000	+/+
	800 x 600	48.077	72.188	50.000	+/+
	800 x 600	46.875	75.000	49.500	+/+
	1024 x 768	48.363	60.004	65.000	-/-
	1024 x 768	56.476	70.069	75.000	-/-
	1024 x 768	60.023	75.029	78.750	+/+
	1152 x 864	67.500	75.000	108.000	+/+
	1280 x 720	45.000	60.000	74.250	+/+
	1280 x 800	49.702	59.810	83.500	-/+
	1280 x 1024	63.981	60.020	108.000	+/+
	1280 x 1024	79.976	75.025	135.000	+/+
	1366 x 768	47.712	59.790	85.500	+/+
	1440 x 900	55.935	59.887	106.500	-/+
1600 x 900RB	60.000	60.000	108.000	+/+	
1680 x 1050	65.290	59.954	146.250	-/+	
1920 x 1080	67.500	60.000	148.500	+/+	

LET OP

- De interlacemodus wordt niet ondersteund.
- De tv werkt mogelijk niet normaal als een afwijkend videoformaat wordt geselecteerd.

Aanbeveling - alleen EU



- Hierbij verklaart Samsung Electronics dat deze LED-tv voldoet aan de essentiële vereisten en overige relevante bepalingen van Richtlijn 1999/5/EC.
- De officiële conformiteitsverklaring kunt u vinden op <http://www.samsung.com>. Ga naar Ondersteuning > Zoek product ondersteuning en voer de naam van het model in.
- De apparatuur is uitsluitend geschikt voor binnengebruik.
- Deze apparatuur kan in alle EU-landen worden gebruikt.

***This page is intentionally
left blank.***